



Altec Lansing Octiv Theater Speaker System for iPad
Système d'enceinte pour iPad Altec Lansing Octiv Theater
Sistema de parlantes Octiv Theater de Altec Lansing para iPad
Altec Lansing Octiv Theater Sistema de alto-falantes para iPad

MP450

**User Guide
Guide d'utilisation**

**Guía del usuario
Guia do Usuário**

Welcome

Thank you for purchasing the Altec Lansing Octiv Theater speaker system. This docking/charging speaker system delivers great sound, charges and docks your iPad in portrait or landscape orientation, and lets you show it off even when you're not using it. While it was designed specifically to work with your iPad, it also docks, charges, and plays most iPhone and iPod models.

Please carefully read this User Guide for instructions on setting up and using your Octiv Theater speaker system.

Prior to installing or operating the Altec Lansing Octiv Theater speaker system, refer to the important product safety information.

Getting Assistance

The answers to most setup and performance questions can be found in the Troubleshooting section of this guide. You can also consult the frequently asked questions (FAQ) in the customer support section of our Web site at www.alteclansing.com.

If you live in North America and still can't find the information you need, please call our customer service team for assistance before returning this product to your retailer under their return policy.

Tel: 800-258-3288 (*Toll Free in US and Canada*)

Email: csupport@alteclansing.com

If you live outside of North America, please visit our Web site at www.alteclansing.com and select your region to locate your country's distributor.

For the most up-to-date information, be sure to check our Web site at www.alteclansing.com.

International Distribution

International customers: For information regarding the distribution of Altec Lansing products in your country, please visit www.alteclansing.com and click on your region.

Registering Your Product

Visit www.alteclansing.com to register your product online, so we can provide you with the best possible service and technical support.

FCC Compliance

Changes or modifications not expressly approved by the party responsible for compliance could void the user's authority to operate this equipment.

This device complies with Part 15 of the FCC Rules. Operation is subject to the following two conditions:

- 1) This device may not cause harmful interference, and
- 2) This device must accept any interference received, including interference that may cause undesired operation.

Safety Information



The lightning flash with arrowhead, within an equilateral triangle, is intended to alert the user to the presence of uninsulated "dangerous voltage" within the product's enclosure that may be of sufficient magnitude to constitute a risk of electric shock to persons.



Caution: To prevent the risk of electric shock, do not remove cover (or back). No user-serviceable parts inside. Refer servicing to qualified service personnel.



The exclamation point within an equilateral triangle is intended to alert the user to the presence of important operating and maintenance (servicing) instructions in the literature accompanying the appliance.

CAUTION

To prevent electric shock do not use this (polarized) plug with an extension cord, receptacle or other outlet unless the blades can be fully inserted to prevent blade exposure.

WARNING

To reduce the risk of fire or electric shock, do not expose this appliance to rain or moisture.

IMPORTANT SAFETY INSTRUCTIONS

1. Read these instructions.
2. Keep these instructions.
3. Heed all warnings.
4. Follow all instructions.
5. Do not use this apparatus near water. This apparatus shall not be exposed to dripping or splashing, and no objects filled with liquids, such as vases, shall be placed on the apparatus.
6. Clean only with dry cloth.
7. Do not block any ventilation openings. Install in accordance with the manufacturer's instructions.
8. Do not install near any heat sources such as radiators, heat registers, stoves, or other apparatus (including amplifiers) that produce heat.
9. Do not defeat the safety purpose of the polarized or grounding-type plug. A polarized plug has two blades with one wider than the other. A grounding type plug has two blades and a third grounding prong. The wide blade or the third prong are provided for your safety. If the provided plug does not fit into your outlet, consult an electrician for the replacement of the obsolete outlet.

10. Protect the power cord from being walked on or pinched particularly at plugs, convenience receptacles, and the point where they exit from the apparatus.

11. Only use attachments/accessories specified by the manufacturer.

12.  Use only with the cart, stand, tripod, bracket, or table specified by the manufacturer or sold with the apparatus. When a cart is used, use caution when moving the cart/apparatus combination to avoid injury from tip-over.

13. Unplug this apparatus during lightning storms or when unused for long periods of time.

14. Refer all servicing to qualified service personnel. Servicing is required when the apparatus has been damaged in any way, such as power-supply cord or plug is damaged, liquid has been spilled or objects have fallen into the apparatus, the apparatus has been exposed to rain or moisture, does not operate normally, or has been dropped.

15. Do not install in an area which impedes the access to the power plug. Disconnecting the power plug is the only way to completely remove power to the product and must be readily accessible at all times.

Please read FCC information and important safety logos on the bottom of the unit.

Contents

Welcome	ii
Safety Information	1
Package Contents	3
Speaker Features and Indicators.....	4
Full-featured Remote Details	5
Getting Started	5
How to Find Your Desired Song or Video.....	7
How to Play/Pause Your Music or Video.....	7
How to Adjust the Volume.....	8
How to Listen to Your iPad	8
How to Navigate the iPod Menu on Your iPad.....	8
How to Charge Your iPad.....	9
How to Listen to Your Non-docking Portable Device.....	9
How to Maintain Your Speaker System	9
Troubleshooting.....	10
Warranty.....	13

Package Contents

Altec Lansing Octiv Theater speaker system

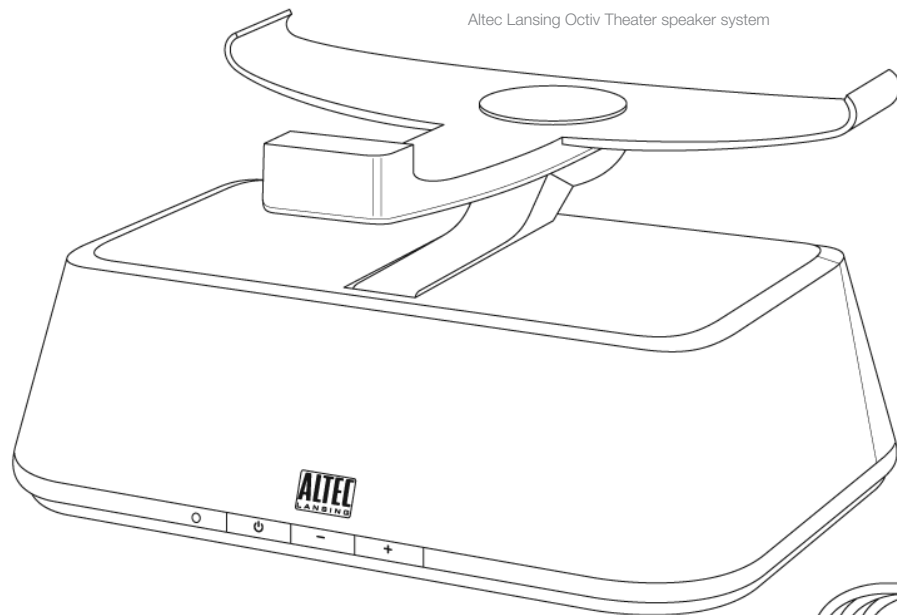

Full-featured remote

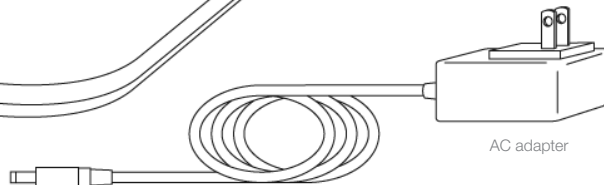

AC adapter

Speaker Features and Indicators

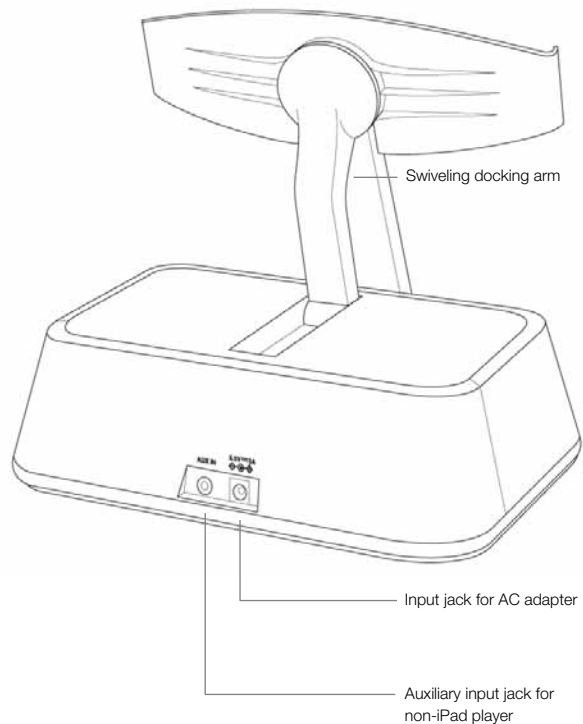
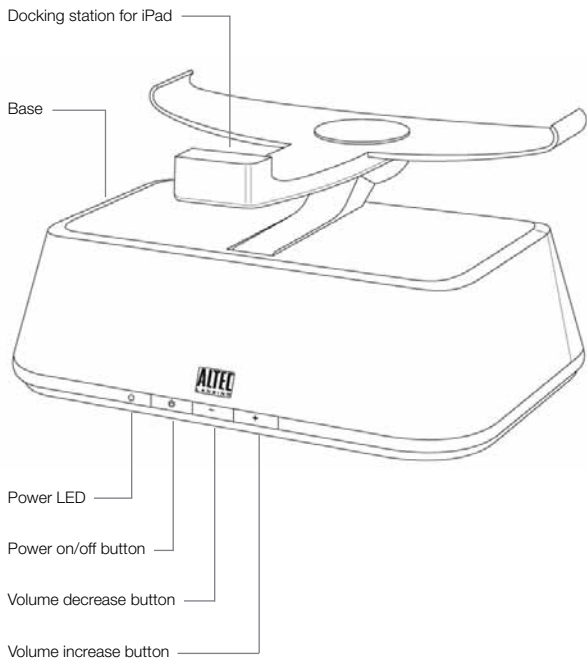

Full-featured Remote Details

NOTE For best results, aim the full-featured remote toward the Octiv Theater speaker system.

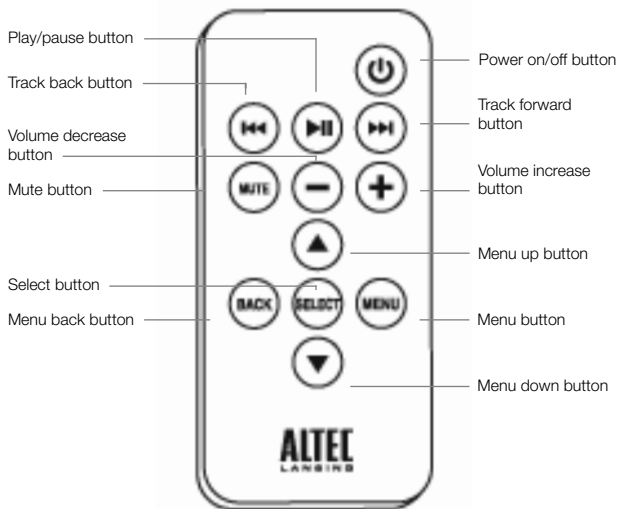

Getting Started

Place your Altec Lansing Octiv Theater speaker system on a desk, bookshelf, counter, or other hard surface.

WARNING In order to prevent accidentally dropping your iPad, be sure to remove it from the docking station before picking up the speaker system.

How to Install the AC Adapter



- 1 Connect the AC adapter cable plug into the speaker system's jack.**
The jack is located on the back of the system.
- 2 Plug the AC adapter into the wall outlet.**

WARNING Use of another AC adapter may damage the product. Use only the supplied AC adapter.

Getting Started

How to Connect the Full-Featured Remote Battery

The remote battery (included) is installed at the factory. However, there is a piece of plastic film inserted between the battery and the remote's contacts to prevent the battery from draining during shipping. To remove this film, follow the steps below:

1 Pull the battery holder out about halfway.

The battery holder is located on the lower end of the back of the remote. Use a fingernail to pull the latch toward the centerline of remote while using another fingernail to simultaneously pull the battery holder out of the remote.

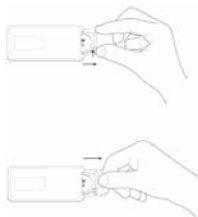

2 Pull the plastic film out of the remote.

3 Push the battery holder back into the remote, making sure the battery stays in place.

You will hear and feel the latch click.

NOTE Please discard used batteries properly.

How to Dock Your iPad

1 Place your iPad into position.

Slide your iPad between the tabs on the docking arm and toward the dock connector. Line up your iPad's connection port with the dock connector on the Octiv Theater speaker system.

2 Connect your iPad into the Octiv Theater speaker system.

Push your iPad onto the speaker system's connector fully. You will hear your iPad beep, as the connection is made.

NOTE Your iPad cannot be in a case.



How to Position Your iPad

1 Raise your iPad to a comfortable viewing angle.

2 Rotate the speaker system's docking arm to choose between portrait and landscape viewing angles.

NOTE Use the Octiv Theater portrait (vertical) viewing angle to display your iPod and iPhone models. The Octiv Theater landscape (horizontal) viewing angle should only be used with iPad models.



How to Turn On Your Speaker System

1 **Make sure you have power to the unit.**

Ensure the AC adapter is connected to the system and plugged into the wall.

See the *Getting Started* section for more information.

2 **Turn the unit on.**

Press the  button on either the speaker system or the remote.

How to Turn Off Your Speaker System

Turn off the unit.

Press the  button on either the speaker system or the remote.

NOTE Whenever you are finished listening to your music or watching your video, please remember to turn off your speaker system and portable device to conserve electricity. After 10 minutes, the speaker system will automatically shut down.

How to Find Your Desired Song or Video

Use the remote to locate the song or video you want to enjoy.

Skip to the beginning of the current song or video.

Press the  button on the remote.

Skip to the beginning of the next song or video.

Press the  button on the remote.

Rewind the currently playing song or video.

While a song or video is playing, press and hold the  button on the remote. This gives you high-speed reverse search of the current song or video.

Fast-forward the currently playing song or video.

While a song or video is playing, press and hold the  button on the remote. This gives you high-speed forward search of the current song or video.

How to Play/Pause Your Music or Video

The remote is capable of controlling playback on your iPad.

Begin playing a selected music track or video.

Press the  button on the remote. Sound from your device will start playing through the speaker.

Pause the selected track or video.

Press the  button again on the remote. The music or video will be paused.

How to Adjust the Volume

Turn up the volume.

Press the “+” button on the speaker system or the “VOL +” button on the remote until the desired volume is reached.

Turn down the volume.

Press the “-” button on the speaker system or the “VOL -” button on the remote until the desired volume is reached.

Mute the sound.

Press the “MUTE” button on the remote. To unmute the sound, press the “MUTE” button again.

How to Listen to Your iPad

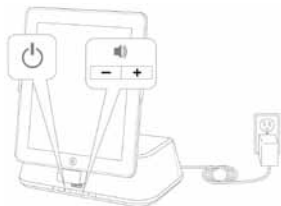

- 1 Dock your iPad in the Altec Lansing Octiv Theater speaker system.**
- 2 Turn on your speaker system.**
- 3 Find your desired song or video.**
- 4 Start playing your song or video.**

5 Adjust the volume.

NOTE Whenever your iPad is docked, it is charging until fully charged.

How to Navigate the iPod Menu on Your iPad

In iPod mode, you can use the navigation keys on the remote to choose songs from your music library and videos from your video library:

Press the ▲ button to scroll up within a menu screen.

Press the ▼ button to scroll down within a menu screen.

Press the “SELECT” button to make a selection within a menu.

The following buttons only work on most iPhone or iPod models:

Press the “MENU” button to enter the menu screen.

Press the “BACK” button to move back one level within a menu screen.

How to Charge Your iPad

Whenever your iPad is docked and your Altec Lansing Octiv Theater speaker system is plugged into an AC outlet, your iPad is charging (until fully charged)—even if the speaker system is switched off.

How to Listen to Your Non-docking Portable Device

If you have a non-docking portable audio or video device, you can enjoy it through your Altec Lansing Octiv Theater speaker system as well. Just connect it via the AUX jack. Here's how:

- 1 Locate a 3.5mm stereo cable (not included).**
- 2 Plug one end of the stereo cable into your device.**

Your device should have either a headphone or LINE OUT jack for you to plug into.
- 3 Plug the other end of the stereo cable into your speaker system's AUX jack.**

The AUX jack is located on the back of the unit.
- 4 Turn on your speaker system.**
- 5 Turn on your device.**

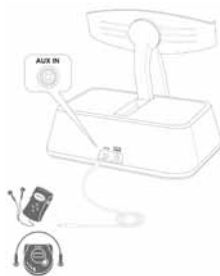

- 6 Find your desired song or video.**
- 7 Start playing the song or video.**
- 8 Adjust the volume.**

NOTE You may need to adjust the device volume also. Your device's volume should be set to approximately $\frac{3}{4}$ volume.

How to Maintain Your Speaker System

Place your speaker system on a level surface away from sources of direct sunlight or excessive heat.

Protect your furniture with a piece of cloth or other protective material when placing your speaker system on a natural wood or lacquered finish.

Clean your speaker system with a soft cloth moistened only with mild soap and water. Stronger cleaning agents, such as benzene, thinner or similar materials, can damage the surface of the unit.

Troubleshooting

Symptom	Possible Problem	Solution
Speaker system doesn't respond (no power)	AC adapter isn't plugged into a wall outlet or the connector isn't plugged into the power supply jack on the back of the speaker system.	Plug the AC adapter into a wall outlet and plug the connector into the power supply jack on the back of the speaker system.
	Wall outlet is not functioning.	Plug another device into the same outlet to confirm the outlet is working.
	The power isn't turned on.	Turn on the speaker system by pressing the  button. The Power LED lights up.
iPad doesn't dock properly	iPad didn't install properly.	Remove your iPad from the dock and check for obstructions on the connectors in the dock and on your iPad. Then reseal it in the dock.
iPad doesn't respond to the speaker system or remote	iPad is not installed properly.	Remove your iPad from the dock and check for obstructions on the connectors in the dock and on your iPad. Then reseal it in the dock.
	Your iPad software is too old.	Upgrade software on your iPad. For details, visit www.apple.com/iPad/download .
	iPad is locked up.	Please make sure your iPad is working properly before docking into the unit. Please refer to your iPad manual for details.

Troubleshooting

Symptom	Possible Problem	Solution
iPad didn't charge	iPad is not installed properly.	Remove your iPad from the dock and check for obstructions on the connectors in the dock and on your iPad. Then reseat it in the dock.
	iPad is locked up.	Please make sure your iPad is working properly before docking into the unit. Please refer to your iPad manual for details.
	AC adapter isn't plugged into a wall outlet, or the connector is not plugged into the power supply jack on the back of the speaker system.	Plug the AC adapter into a wall outlet and plug the connector into the supply jack on the speaker system.
Sound is distorted	Volume level is set too high.	Decrease the volume.
	Sound source is distorted.	If the iPad original sound source (sound file) is of poor quality, distortion and noise are easily noticed with high-power speakers. Try a different audio source such as a music CD.
Full-featured remote doesn't work	Battery is weak.	Replace current battery with a new battery.
	Full-featured remote is not pointed toward the speaker system.	Point the full-featured remote toward the Altec Lansing speaker system and move within 10 feet of the unit.

Troubleshooting

Symptom	Possible Problem	Solution
No sound from the AUX device, such as an MP3 player or CD player connected to the AUX jack	Volume on the device is set too low.	Increase the volume on the device to approximately $\frac{3}{4}$ full volume.
The speaker system exhibits erratic or unexpected behavior; controls do not function	Static electricity, momentary interruption of power or abnormal operating conditions may be responsible.	<ol style="list-style-type: none">1. Disconnect the AC adapter cable plug from the speaker system's jack.2. Wait 20–30 seconds.3. Reconnect the AC adapter cable plug to the speaker system's jack.

Warranty

ALTEC LANSING ONE-YEAR LIMITED WARRANTY

What Does the Warranty Cover?

Altec Lansing warrants that its products shall be free from defects in materials or workmanship, with the exceptions stated below.

What Is the Period of Coverage?

This warranty runs for one year from the date of purchase. The term of any warranties implied by law shall expire when your limited warranty expires. Some states and/or Member States in the European Union do not allow limitations on how long an implied warranty lasts, so the above limitation may not apply to you.

What Does the Warranty Not Cover?

This warranty does not cover any defect, malfunction or failure that occurs as a result of: improper installation; misuse or failure to follow the product directions; abuse; or use with improper, unintended or faulty equipment. (For information on proper installation, operation and use consult the manual supplied with the product. If you require a replacement manual, you may download a manual from www.alteclansing.com.) Also, consequential and incidental damages are not recoverable under this warranty. Some states do not allow the exclusion or limitation of incidental or consequential damages, so the above limitation or exclusion may not apply to you.

What Will Altec Lansing Do to Correct the Problem?

Altec Lansing will, at its option, repair or replace any product that proves to be defective in material or workmanship. If your product is no longer being manufactured, or is out of stock, at its option, Altec Lansing may replace your product with a similar or better Altec Lansing product.

How to Get Warranty Service

To get a covered product repaired or replaced, you must contact Altec Lansing during the warranty period by email (csupport@alteclansing.com). You must include in your email, your name, address, email address, telephone number, date of purchase and a complete description of the problem you are experiencing. In the United States, you may alternatively contact Altec Lansing by telephone at 1-800-ALTEC88 – please be prepared to provide the same information. If the problem appears to be related to a defect in material or workmanship, upon proof of purchase Altec Lansing will provide you a return authorization and instructions for return shipment. Return shipments shall be at the customer's expense. You should insure the shipment as appropriate because you are responsible for the product until it arrives at Altec Lansing.

How Will State Law Affect Your Rights?

This warranty gives you specific legal rights, and you may also have other rights which vary from state to state. Please note that in the European Union, you as a consumer might have other legal rights under national legislation of European Union Member States governing the sale of Altec Lansing's goods. Those rights are not affected by this guarantee.

The above limited warranties and remedies are sole warranties and remedies available to purchaser, if, and to the extent, valid and enforceable under the applicable law.

DISPOSAL OF OLD ELECTRICAL AND ELECTRONIC EQUIPMENT



This symbol on the product or on its packaging indicates that this product shall not be treated as household waste. Instead it shall be handed over to the applicable collection point for the recycling of electrical and electronic equipment. By ensuring this product is disposed of correctly, you will help prevent potential negative consequences for the environment and human health, which could otherwise be caused by inappropriate waste handling of this product. The recycling of materials will help to conserve natural resources. For more detailed information about recycling of this product, please contact your local city office or your household waste disposal service.

Bienvenue

Nous vous remercions de votre acquisition du système d'enceinte Octiv Theater d'Altec Lansing. Ce système d'enceinte de charge / d'accueil produit un son cristallin, recharge et accueille votre iPad à l'horizontale ou à la verticale, et vous permet de le mettre en valeur, même lorsque vous ne l'utilisez pas. Bien qu'il ait été conçu pour votre iPad, ce système d'enceinte accueille, recharge et fait fonctionner la plupart des modèles d'iPhone et d'iPod.

Veuillez lire attentivement votre guide d'utilisation, vous y trouverez les instructions nécessaires pour installer et écouter votre système d'enceinte Octiv Theater.

Avant d'installer ou d'utiliser le système d'enceinte Octiv Theater d'Altec Lansing, veuillez prendre connaissance d'importantes informations concernant la sécurité du produit, ci-dessous.

Services d'assistance

Les réponses à la plupart des questions relatives à la configuration et aux performances sont disponibles dans le présent guide à la section Dépannage. Vous pouvez aussi consulter la foire aux questions (FAQ) de la section d'assistance à la clientèle de notre site, à l'adresse www.alteclansing.com.

Si vous vivez en Amérique du Nord et ne parvenez pas à trouver les informations dont vous avez besoin, veuillez demander l'aide de notre équipe d'assistance clientèle avant de renvoyer ce produit au détaillant selon la politique de retour en vigueur.

Tél. : 800-258-3288 (*appel gratuit aux USA et au Canada*)

E-mail : csupport@alteclansing.com

Si vous ne vivez pas en Amérique du Nord, veuillez consulter notre site Internet www.alteclansing.com et sélectionnez le pays dans lequel vous vivez pour localiser le distributeur de votre pays.

Veuillez consulter notre site Internet www.alteclansing.com pour obtenir les informations les plus récentes.

Distribution internationale

Clients internationaux : pour plus d'informations au sujet de la distribution des produits Altec Lansing dans votre pays, veuillez consulter notre site Internet www.alteclansing.com et cliquez sur votre pays.

Enregistrer votre produit

Veuillez visiter www.alteclansing.com pour enregistrer votre produit en ligne, pour que nous puissions vous apporter le meilleur service après-vente possible, ainsi que notre assistance technique.

Consignes de sécurité



Le symbole de l'éclair terminé par une flèche au centre d'un triangle équilatéral indique à l'utilisateur la présence d'une tension non isolée, « dangereuse », régnant à l'intérieur du boîtier ; cette tension peut être suffisante pour constituer un risque d'électrocution.



Attention : pour prévenir le risque d'électrocution, ne retirez pas le couvercle (ou le panneau arrière) de l'appareil. L'appareil ne contient aucune pièce réparable par l'utilisateur. Confiez l'ensemble des travaux d'entretien et de réparation au personnel qualifié.



Le point d'exclamation placé au centre d'un triangle équilatéral est destiné à attirer l'attention de l'utilisateur sur des instructions de fonctionnement et d'entretien (ou de réparation) importantes figurant dans la notice accompagnant le produit.

ATTENTION

Pour éviter tout risque d'électrocution, ne pas brancher la fiche polarisée dans un prolongateur, une prise de courant ou toute autre prise d'alimentation si les broches ne peuvent pas être entièrement insérées et restent exposées.

AVERTISSEMENT

Pour réduire les risques d'incendie ou de choc électrique, ne pas exposer cet appareil à la pluie ou à l'humidité.

CONSIGNES DE SÉCURITÉ IMPORTANTES

1. Lisez ces instructions.
2. Conservez ces instructions.
3. Suivez l'ensemble des avertissements.
4. Respectez l'ensemble des instructions.
5. N'utilisez pas cet appareil près de l'eau. N'utilisez pas l'appareil à proximité d'un point d'eau. Cet appareil ne doit pas être exposé à des gouttes ou des éclaboussures. Aucun objet rempli de liquide (un vase, par exemple) ne doit être placé sur l'appareil.
6. Nettoyez uniquement l'appareil à l'aide d'un chiffon sec.
7. N'obstruez pas les orifices de ventilation. Installez l'appareil conformément aux instructions du fabricant.
8. N'installez pas l'appareil à proximité de sources de chaleur telles que des radiateurs, des registres de chaleur, des fourneaux ou autres appareils produisant de la chaleur (amplificateurs inclus).
9. N'effectuez pas de dérivation contournant les dispositifs de sécurité de fiche polarisée ou mise à la terre. Aux États-Unis, les fiches polarisées sont munies de deux lames (l'une plus large que l'autre). Les fiches assorties d'un dispositif de mise à la masse disposent de deux lames et d'une broche de mise à la terre. La

lame plus large ou la broche est fournie pour votre sécurité. Si la fiche fournie ne correspond pas à votre prise électrique, consultez un électricien afin de remplacer la prise obsolète.

10. Faites en sorte que le cordon d'alimentation ne puisse être piétiné ou pincé, notamment au niveau des prises et près de sa connexion à l'appareil.
11. Utilisez uniquement les accessoires spécifiés par le fabricant.
12.  Utilisez uniquement le chariot, le présentoir, le pied, le support ou la table spécifié(e) par le fabricant ou vendu(e) avec l'appareil. Si vous utilisez un chariot, déplacez avec précaution l'ensemble chariot-appareil afin d'éviter toute blessure en cas de chavirage.
13. Débranchez l'appareil en cas d'orage ou lorsque vous ne l'utilisez pas pendant des périodes de temps prolongées.
14. Confiez l'ensemble des travaux d'entretien au personnel d'entretien qualifié. Des travaux de réparation sont nécessaires lorsque l'appareil est endommagé (la fiche ou le cordon d'alimentation est endommagé, du liquide s'est renversé ou des objets sont tombés dans l'appareil, l'appareil a été exposé à la pluie ou à l'humidité, l'appareil ne fonctionne pas normalement ou l'appareil est tombé).
15. N'installez pas l'appareil dans une zone où l'accès à la fiche d'alimentation n'est pas garanti. Le débranchement de la fiche d'alimentation est la seule manière de mettre le produit complètement hors tension. Vous devez pouvoir accéder facilement à la fiche à tout moment.

Veillez lire les informations de la FCC et les logos de sécurité importants situés sous l'appareil.

Sommaire

Bienvenue	14
Consignes de sécurité	15
Contenu de l'emballage	17
Caractéristiques et indicateurs de l'enceinte	18
Détails de la télécommande multifonctions.....	19
Mise en route	19
Comment trouver la piste que vous souhaitez entendre ou la vidéo que vous souhaitez voir	20
Comment lire et interrompre la musique ou la vidéo.....	20
Comment régler le volume.....	22
Comment écouter votre iPad.....	22
Comment naviguer dans le menu iPod de votre iPad	22
Comment recharger votre iPad.....	23
Comment écouter votre dispositif portable qui ne peut pas être inséré dans la station d'accueil.....	23
Comment entretenir votre système d'enceinte.....	23
Dépannage	24
Garantie	27

Contenu de l'emballage

Système d'enceintes Altec Lansing Octiv Theater

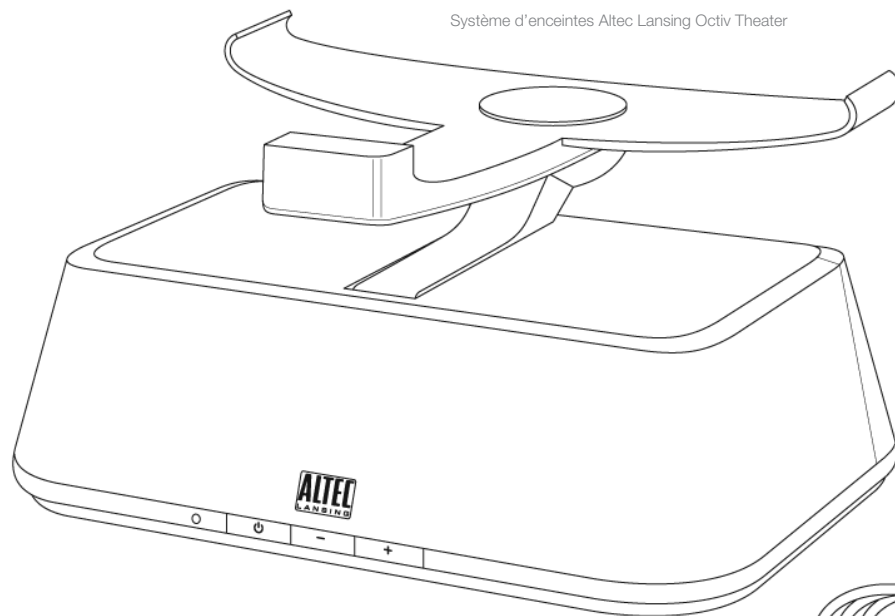

Télécommande multifonctions

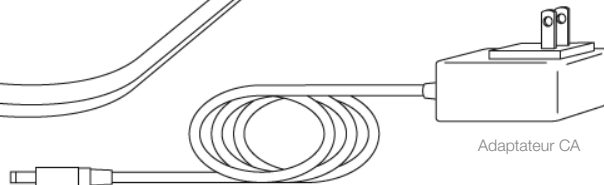

Adaptateur CA

Caractéristiques et indicateurs de l'enceinte

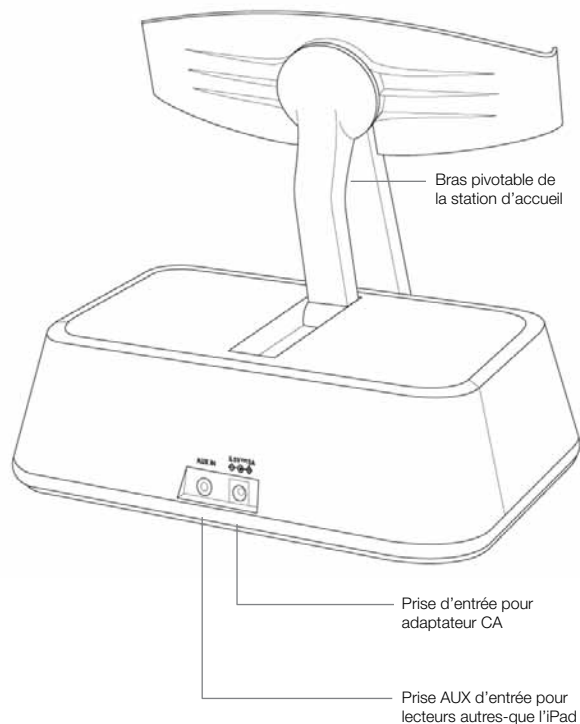
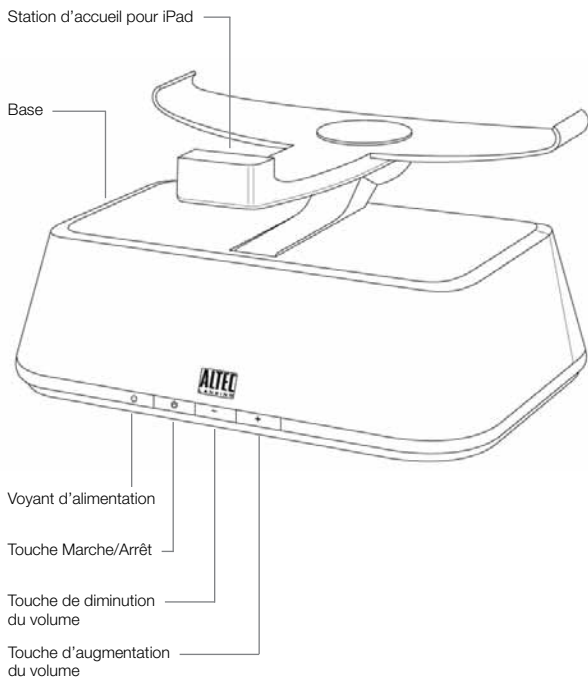

Détails de la télécommande multifonctions

REMARQUE Pour obtenir les meilleurs résultats, pointez la télécommande multifonctions en direction du système d'enceinte Octiv Theater.

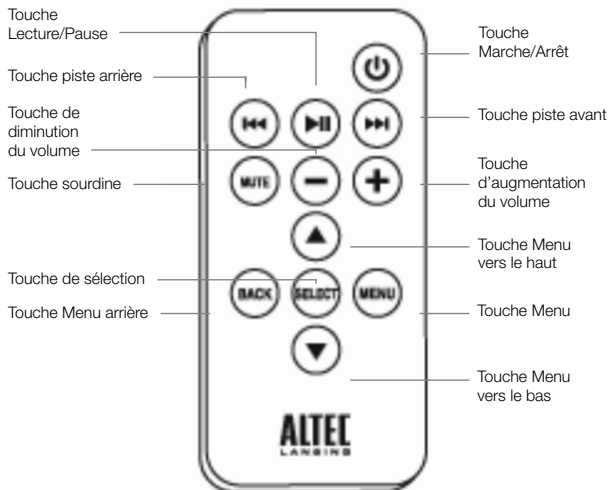

Mise en route

Placez votre système d'enceinte Altec Lansing Octiv Theater sur un bureau, une bibliothèque, un comptoir ou une autre surface plane et solide.

AVERTISSEMENT Afin de ne pas faire tomber accidentellement votre iPad, assurez-vous de l'enlever de sa station d'accueil avant de saisir votre système d'enceinte pour le transporter.

Comment installer l'adaptateur CA



- 1 Connectez le cordon de l'adaptateur CA dans la prise jack d'alimentation du système d'enceinte.**
Ce jack se trouve à l'arrière du système.
- 2 Insérez la fiche du cordon de l'adaptateur CA dans une prise murale.**

AVERTISSEMENT L'utilisation d'un autre adaptateur CA peut endommager le produit. N'utiliser que l'adaptateur CA fourni.

Mise en route

Comment installer la pile de la télécommande multifonctions

La pile de la télécommande (incluse) est installée à l'usine. Toutefois, une pièce de plastique insérée entre la pile et son contact l'empêche de perdre sa puissance pendant le transport et l'entreposage. Pour enlever ce film protecteur, procédez comme suit :

1 Sortez à moitié le support de pile de son compartiment.

Le compartiment de la pile se trouve au bas du dos de la télécommande. Avec l'ongle du pouce, tirez le verrou dans l'axe long de la télécommande, tout en retirant la pile du compartiment à l'aide d'un ongle de l'autre main.

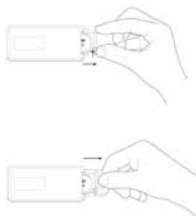

2 Retirez le film de plastique de la télécommande.

3 Remplacez le compartiment de la batterie dans la télécommande en veillant à laisser la pile à sa place.

Vous entendrez et sentirez un dé clic de mise en place.

REMARQUE Veuillez disposer des piles usagées comme il convient.

Comment placer votre iPad sur la station d'accueil

1 Mettez votre iPad en place.

Glissez votre iPad entre les pattes du bras de la station d'accueil vers le connecteur pour station d'accueil. Alignez le port de connexion de votre iPad avec le connecteur pour station d'accueil situé sur le système d'enceinte Octiv Theater.

2 Connectez votre iPad au système d'enceinte Altec Lansing Octiv Theater

Connectez complètement votre iPad au connecteur du système d'enceinte. Un signal sonore vous indiquera que votre iPad est connecté.



REMARQUE Votre iPad ne peut se trouver dans un boîtier.

Comment positionner votre iPad

1 Placez votre iPad à la hauteur désirée.

2 Faites pivoter le bras de la station d'accueil du système d'enceinte afin de positionner votre iPad à l'horizontale ou à la verticale.

REMARQUE Pour vos modèles d'iPod et d'iPhone, utilisez l'angle de vue verticale du système d'enceinte Octiv Theater. L'angle de vue horizontale du système d'enceinte Octiv Theater doit être réservée à vos modèles d'iPad.



Comment mettre votre système d'enceinte sous tension

1 Assurez-vous que la tension secteur parvient à l'appareil.

Assurez-vous que l'adaptateur CA est bien connecté au système et branché dans une prise murale. Consultez la section *Mise en route* pour de plus amples informations.

2 Allumez l'appareil.

Appuyez sur la touche  sur le système d'enceinte ou sur la télécommande.

Comment mettre votre système d'enceinte hors tension

Éteignez l'appareil.

Appuyez sur la touche  sur le système d'enceinte ou sur la télécommande.

REMARQUE Lorsque vous aurez fini d'écouter de la musique ou de regarder des vidéos, veuillez éteindre le système d'enceinte ainsi que votre dispositif portable afin de conserver l'énergie. Le système d'enceinte s'éteindra automatiquement au bout de 10 minutes.

Comment trouver la piste que vous souhaitez entendre ou la vidéo que vous souhaitez voir

Utilisez la télécommande afin de choisir la chanson que vous souhaitez écouter ou la vidéo que vous souhaitez regarder.

Passer au début du morceau en cours d'écoute ou de la vidéo en cours de visualisation.

Appuyez sur la touche  de la télécommande.

Passer au début de la prochaine chanson ou de la prochaine vidéo.

Appuyez sur la touche  de la télécommande. Revenir en arrière sur la piste en cours d'écoute ou la vidéo en cours de visualisation.

Lorsqu'une chanson ou une vidéo est en cours de lecture, appuyez sur la touche  de la télécommande et maintenez-la enfoncée. Cela vous permet d'effectuer une recherche arrière rapide du morceau en cours d'écoute ou de la vidéo en cours de visualisation.

Avance rapide sur la piste en cours d'écoute ou la vidéo en cours de visualisation.

Lorsqu'une chanson ou une vidéo est en cours de lecture, appuyez sur la touche  de la télécommande et maintenez-la enfoncée. Cela vous permet d'effectuer une recherche avant rapide du morceau en cours d'écoute ou de la vidéo en cours de visualisation.

Comment lire et interrompre la musique ou la vidéo

La télécommande vous permet de contrôler la lecture sur votre iPad.

Commencez la lecture d'une piste ou d'une vidéo sélectionnée.

Appuyez sur la touche  de la télécommande. Vous entendez le son de votre dispositif par le biais de l'enceinte.

Interrompez la lecture de la piste ou de la vidéo choisie.

Appuyez de nouveau sur la touche  de la télécommande. La musique ou la vidéo s'interrompt.

Comment régler le volume

Augmenter le volume.

Appuyez sur la touche « + » du système d'enceinte ou « VOL + » de la télécommande jusqu'à obtention du niveau sonore souhaité.

Diminuer le volume.

Appuyez sur la touche « - » du système d'enceinte ou « VOL - » de la télécommande jusqu'à obtention du niveau sonore souhaité.

Mettre en sourdine

Appuyez sur la touche « MUTE » de la télécommande. Appuyez une nouvelle fois sur le bouton « MUTE » pour quitter le mode sourdine.

Comment écouter votre iPad

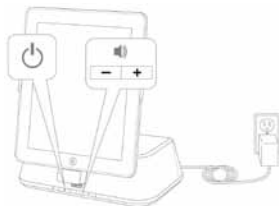

- 1** Placez votre iPad dans le système d'enceinte Altec Lansing Octiv Theater.
- 2** Mettez votre système d'enceinte sous tension
- 3** Recherchez la piste ou la vidéo que vous souhaitez lire.

4 Débutez la lecture de la piste ou de la vidéo.

5 Réglez le volume.

REMARQUE Lorsque votre iPad est placé dans la station d'accueil, il se recharge jusqu'à ce que la charge soit complète.

Comment naviguer dans le menu iPod de votre iPad

Dans le mode iPod, vous avez la possibilité d'utiliser les touches de navigation pour sélectionner les chansons de votre bibliothèque musicale et les vidéos de votre bibliothèque vidéo :

Appuyez sur la touche ▲ pour accéder à la partie supérieure du menu.

Appuyez sur la touche ▼ pour accéder à la partie inférieure du menu.

Appuyez sur la touche « SELECT » pour sélectionner un élément du menu.

Les touches suivantes ne fonctionnent que sur la plupart des modèles d'iPhone et d'iPod :

Appuyez sur la touche « MENU » pour accéder à l'écran du menu.

Appuyez sur la touche « BACK » pour revenir en arrière dans le menu de l'iPod.

Comment recharger votre iPad

Chaque fois que votre iPad est inséré dans la station d'accueil du système d'enceinte Altec Lansing Octiv Theater et si celui-ci est branché sur une prise de courant, votre iPad se recharge (jusqu'à ce qu'il atteigne son plein niveau de charge), et ce, même si le système est hors tension.

Comment écouter votre dispositif portable qui ne peut pas être inséré dans la station d'accueil

Si vous possédez un dispositif audio ou vidéo qui ne peut pas être inséré dans la station d'accueil, vous pouvez également l'écouter sur votre système d'enceinte Altec Lansing Octiv Theater. Il suffit de le connecter au système par l'intermédiaire de la prise « AUX ». Voici comment procéder :

- 1 Procurez-vous un câble stéréo 3,5 mm (non fourni).**
- 2 Enfichez l'une des extrémités du câble dans le dispositif.**
Votre appareil externe devrait posséder une prise de casque ou une prise jack « LINE OUT » dans laquelle vous pouvez brancher votre câble.
- 3 Enfichez l'autre extrémité du câble stéréo dans la prise jack « AUX » de votre système d'enceinte.**
Ce jack se trouve à l'arrière du système.
- 4 Mettez votre système d'enceinte sous tension**



- 5 Mettez votre dispositif sous tension.**
- 6 Recherchez la piste ou la vidéo que vous souhaitez lire.**
- 7 Débutez la lecture de la piste ou de la vidéo.**
- 8 Réglez le volume.**

REMARQUE Vous pourrez être également amené à régler le volume sur l'appareil externe. Le volume de cet appareil devrait être réglé sur les $\frac{3}{4}$ du maximum environ.

Comment entretenir votre système d'enceinte

Placez votre système d'enceinte sur une surface plane, en dehors du soleil direct et loin de toute chaleur excessive.

Protégez vos meubles avec un tissu ou autre matériau protecteur si vous placez le système d'enceinte sur une surface de bois naturel ou laqué.

Nettoyez votre système d'enceinte avec un chiffon humidifié d'une solution de savon doux et d'eau. Les agents de nettoyage plus agressifs, tels que benzène, térébenthine ou produits similaires sont susceptibles d'endommager la surface de l'appareil.

Dépannage

Symptôme	Problème possible	Solution
Le système d'enceinte ne répond pas (il ne s'allume pas)	La prise de l'adaptateur AC n'est pas enfichée dans une prise murale ou le connecteur n'est pas branché dans la prise d'alimentation au dos du système.	Branchez la prise de l'adaptateur CA dans une prise murale ou enfichez le connecteur dans la prise jack d'alimentation au dos du système.
	La prise murale ne fonctionne pas.	Branchez un autre appareil dans la même prise afin de vous assurer qu'elle fonctionne.
	L'appareil n'est pas sous tension.	Mettez le système en marche en appuyant sur la touche  . Le voyant d'alimentation s'allume.
L'iPad ne se loge pas correctement dans la station d'accueil	L'iPad n'a pas été correctement installé.	Retirez l'iPad de la station d'accueil et vérifiez l'absence de toute obstruction des connecteurs côté station et côté iPad. Ensuite, remplacez-le dans la station d'accueil.
L'iPad ne répond pas aux commandes du système d'enceinte ou de la télécommande	L'iPad n'est pas correctement installé.	Retirez l'iPad de la station d'accueil et vérifiez l'absence de toute obstruction des connecteurs côté station et côté iPad. Ensuite, remplacez-le dans la station d'accueil.
	Le logiciel de l'iPad est trop ancien.	Mettez le logiciel de votre iPad à niveau. Pour ce faire, visitez www.apple.com/iPad/download .
	L'iPad est bloqué.	Veillez vous assurer que l'iPad fonctionne correctement avant de le placer dans l'appareil. Pour plus de détails, veuillez consulter le manuel de votre iPad.

Dépannage

Symptôme	Problème possible	Solution
L'iPad ne se recharge pas	L'iPad n'est pas correctement installé.	Retirez l'iPad de la station d'accueil et vérifiez l'absence de toute obstruction des connecteurs côté station et côté iPad. Ensuite, remplacez-le dans la station d'accueil.
	L'iPad est bloqué.	Veillez vous assurer que l'iPad fonctionne correctement avant de le placer dans l'appareil. Pour plus de détails, veuillez consulter le manuel de votre iPad.
	La prise de l'adaptateur AC n'est pas enfichée dans une prise murale ou le connecteur n'est pas branché dans la prise d'alimentation au dos du système.	Branchez la prise de l'adaptateur CA dans une prise murale ou enfichez le connecteur dans la prise jack d'alimentation du système.
Le son est déformé	Le réglage du volume est trop élevé.	Baissez le volume.
	Le son de la source est déformé.	Si le son d'origine de l'iPad (fichier MP3) est de mauvaise qualité, la distorsion et le bruit de fond sont plus évidents encore dans des haut-parleurs haute puissance. Essayez une autre source audio, telle qu'un CD musical, par exemple.
La télécommande multifonctions ne fonctionne pas	La pile est épuisée.	Remplacez la pile par une pile neuve.
	La télécommande multifonctions n'est pas pointée vers le système d'enceinte.	Pointez la télécommande multifonctions vers le système d'enceinte Altec Lansing et approchez-vous à moins de 3 m de l'appareil.

Dépannage

Symptôme	Problème possible	Solution
Aucun son ne provient de l'appareil connecté à la prise AUX, par exemple un lecteur MP3 ou un lecteur de CD	Le volume de l'appareil n'est pas assez élevé.	Augmentez le volume du lecteur à environ $\frac{3}{4}$ de son niveau maximum.
Le système présente un fonctionnement irrégulier ou un comportement inattendu ; les commandes ne fonctionnent pas	L'électricité statique, une coupure de courant momentanée ou des conditions de fonctionnement anormales peuvent être à l'origine du problème.	<ol style="list-style-type: none">1. Débranchez le cordon de l'adaptateur CA de la prise jack d'alimentation du système d'enceinte.2. Patientez entre 20 et 30 secondes.3. Rebranchez le cordon de l'adaptateur CA dans la prise jack d'alimentation du système d'enceinte.

Garantie

GARANTIE ALTEC LANSING LIMITÉE D'UN AN

Quels sont les éléments couverts par la garantie ?

Altec Lansing garantit que ses produits sont dépourvus de défauts au niveau des matériaux ou de la main-d'œuvre, à l'exception des conditions détaillées ci-dessous.

Quelle est la durée de la garantie ?

Cette garantie couvre une période de deux ans à compter de la date d'achat. Les conditions des garanties légales implicites prennent fin à l'issue de la période de validité de la garantie limitée. Certains états et/ou états membres de l'Union européenne n'acceptent pas les restrictions relatives à la durée des garanties implicites. Il est donc possible que la restriction susmentionnée ne s'applique pas à votre cas.

Quels éléments ne sont pas couverts par la garantie ?

Cette garantie ne couvre pas les défauts, mauvais fonctionnements ou anomalies qui peuvent survenir à la suite des événements suivants : installation incorrecte, utilisation incorrecte ou non-respect des instructions se rapportant au produit, utilisation abusive ou utilisation avec un équipement incorrect, inadapté ou défectueux (pour obtenir des informations relatives à l'installation, au fonctionnement et à l'utilisation du produit, consultez le manuel fourni avec le produit). Si vous avez besoin d'un manuel de remplacement, vous pouvez télécharger un manuel à l'adresse www.alteclansing.com. En outre, les dommages consécutifs ou indirects ne sont pas pris en charge par cette garantie. Certains états ne permettent pas l'exclusion ou la restriction des dommages accessoires ou consécutifs, il est donc possible que l'exclusion ou la restriction susmentionnée ne s'applique pas à votre cas.

Que fera Altec Lansing pour corriger le problème ?

Altec Lansing réparera ou remplacera, à sa discrétion, les produits qui s'avèrent défectueux au niveau des pièces ou de la main-d'œuvre. Si votre produit n'est plus fabriqué ou n'est plus disponible en stock, Altec Lansing remplacera à sa discrétion votre produit par un produit Altec Lansing similaire ou de meilleure qualité.

Comment obtenir une réparation sous garantie

Pour obtenir la réparation ou le remplacement d'un produit sous garantie, vous devez contacter Altec Lansing par courrier électronique (csupport@alteclansing.com) au cours de la période de garantie. Le courrier électronique doit inclure votre nom, votre adresse, votre adresse électronique, votre numéro de téléphone, la date d'achat ainsi qu'une description détaillée du problème rencontré. Aux États-Unis, vous pouvez également contacter Altec Lansing par téléphone au 1-800-ALTEC88. Soyez prêt à fournir les

mêmes informations. Si le problème s'avère lié à une anomalie au niveau des matériaux ou de la main-d'œuvre, Altec Lansing vous enverra, sur présentation d'une preuve d'achat, une autorisation de retour et des instructions relatives au renvoi du produit. Le renvoi s'effectuera aux frais du client. Vous devez assurer l'expédition de manière adaptée : vous êtes en effet responsable du produit jusqu'à ce qu'il parvienne à Altec Lansing.

Dans quelle mesure les lois nationales affectent-elles vos droits ?

Cette garantie vous confère des droits légaux spécifiques. Vous pouvez également disposer de droits qui varient d'un état à l'autre. Veuillez noter qu'au sein de l'Union européenne, vous pouvez, en tant que consommateur, disposer d'autres droits légaux selon la législation nationale des états membres de l'Union européenne régissant la vente des marchandises Altec Lansing. Ces droits ne sont pas affectés par la présente garantie.

Les garanties et recours limités détaillés ci-dessus sont les seuls garanties et recours disponibles pour l'acheteur si et dans la mesure où ils sont valables et applicables selon la loi en vigueur.

ÉLIMINATION DE L'ÉQUIPEMENT ÉLECTRIQUE ET ÉLECTRONIQUE OBSOÈLE



Ce symbole sur le produit ou sur son emballage indique que ce produit ne sera pas traité en tant que déchet ménager. Ledit produit sera remis au point de collecte applicable au recyclage de l'équipement électrique et électronique. En vous assurant que ce produit est éliminé correctement, vous contribuerez à la prévention des conséquences néfastes potentielles pour l'environnement et la santé de l'homme qui sont susceptibles d'être engendrées par une mise au rebut inadéquate de ce produit dans le cas contraire. Le recyclage des matériaux contribuera à la préservation des ressources naturelles. Pour toute information complémentaire concernant le recyclage de ce produit, veuillez contacter votre mairie ou votre service local de traitement des déchets.

Bienvenido

Gracias por adquirir el sistema de parlantes Octiv Theater de Altec Lansing. Este sistema de parlantes de acoplamiento/carga brinda un excelente sonido, carga y acopla tu iPad en sentido horizontal o vertical y te permite exhibirlo incluso cuando no lo estás usando. Si bien fue diseñado específicamente para funcionar con tu iPad, también acopla, carga y reproduce la mayoría de los modelos de iPhone y iPod.

Por favor, lea atentamente esta Guía del usuario para encontrar las instrucciones sobre cómo configurar y usar su sistema de parlantes Octiv Theater.

Antes de instalar o poner en funcionamiento el sistema de parlantes Octiv Theater de Altec Lansing, consulte la información sobre la seguridad del producto que encontrará a continuación.

Cómo obtener ayuda

En la sección Solución de problemas de esta guía encontrará respuestas a la mayoría de sus preguntas sobre configuración y funcionamiento. También puede consultar las preguntas más frecuentes (FAQ) en la sección Asistencia al cliente de nuestro sitio web www.alteclansing.com.

Si vive en Norteamérica y no encuentra la información que necesita, llame a nuestro equipo de Asistencia al cliente para obtener ayuda antes de devolver este producto al punto de venta según su política de devoluciones.

Tel: 800-258-3288 (*Llame gratis en EE. UU. y Canadá*)

Correo electrónico: csupport@alteclansing.com

Si reside fuera de Norteamérica, visite nuestro sitio web en www.alteclansing.com y seleccione su país para localizar el distribuidor local.

Para obtener la información más actualizada, asegúrese de visitar nuestro sitio web en www.alteclansing.com.

Distribución internacional

Cientes internacionales: Para obtener información acerca de la distribución de los productos de Altec Lansing en su país, visite www.alteclansing.com y haga clic en la región correspondiente.

Cómo registrar el producto

Visite la web www.alteclansing.com para registrar el producto en línea, de esta forma podremos proporcionarle el mejor servicio y soporte técnico posible.

Información de seguridad



La figura del rayo acabado en punta de flecha y encerrada dentro de un triángulo equilátero tiene por finalidad alertar al usuario de la presencia de "voltaje peligroso" sin aislamiento en el interior del producto que podría tener potencia suficiente para que una persona sufra una descarga eléctrica.

PRECAUCIÓN

Para evitar descargas eléctricas, no utilice este enchufe (polarizado) con un alargador, toma de pared u otro tipo de toma de corriente a menos que pueda insertar completamente las clavijas para evitar que estas queden al descubierto.

ADVERTENCIA

Para reducir el riesgo de incendio o descarga eléctrica, no exponga el aparato a la lluvia o humedad.

INSTRUCCIONES DE SEGURIDAD IMPORTANTES

1. Lea estas instrucciones.
2. Guarde estas instrucciones.
3. Haga caso de todas las advertencias.
4. Siga todas las instrucciones.
5. No utilice este aparato cerca del agua. Este aparato no debe estar expuesto a goteos o salpicaduras y no deben colocarse objetos llenos de líquido, tales como jarrones, encima del aparato.
6. Límpielo únicamente con un paño seco.
7. No bloquee los orificios de ventilación. Instálelo según las instrucciones del fabricante.
8. No instale el aparato cerca de fuentes de calor tales como radiadores, rejillas de calefacción, cocinas, u otros aparatos (incluidos amplificadores) que generen calor.
9. No neutralice la finalidad de seguridad de los enchufes con toma de tierra o polarizados. Un enchufe polarizado tiene dos clavijas, una más ancha que la otra. Un enchufe con toma de tierra tiene una tercera clavija para la toma de tierra. Esta clavija de toma de tierra se proporciona para su seguridad. Si el enchufe proporcionado no entra en la toma, consulte con un electricista para sustituir la toma obsoleta.



Precaución: Para evitar el riesgo de descarga eléctrica, no retire la cubierta (o parte posterior). No contiene piezas que puedan ser reparadas por el usuario. Solo debe ser reparado por personal del servicio técnico cualificado.

El signo de exclamación dentro de un triángulo equilátero tiene por finalidad alertar al usuario de la presencia de importantes instrucciones de utilización y mantenimiento en la documentación que acompaña al aparato.

10. Proteja el cable de alimentación ante pisadas o golpes, especialmente en los enchufes, receptáculos y en el punto en que salen del aparato.
 11. Utilice únicamente conexiones/accesorios especificados por el fabricante.
 12.  Úselo solamente con el carro, plataforma, trípode, soporte o mesa especificados por el fabricante o que se venda con el aparato. Si se utiliza un carro, tenga cuidado al mover la combinación de carro/aparato para evitar que caiga y cause daños.
 13. Desenchufe este aparato durante las tormentas eléctricas o cuando no se utilice durante largos períodos.
 14. Solo debe ser reparado por personal del servicio técnico cualificado. Es necesaria la asistencia del servicio técnico cuando se ha dañado el aparato de alguna manera, por ejemplo si se ha dañado un cable de alimentación o un enchufe, si se ha derramado líquido o han caído objetos dentro del aparato, si se ha expuesto el aparato a lluvia o humedad, si no funciona normalmente o si se ha caído.
 15. No lo instale en un área que impida el acceso al enchufe de alimentación. Desconectar el enchufe de alimentación es la única manera de eliminar por completo la alimentación del producto y debe estar accesible en todo momento.
- Lea la información de FCC y vea los logotipos de seguridad importantes que aparecen en la parte inferior de la unidad.

Contenido

Bienvenido	28
Información de seguridad	29
Contenido del paquete.....	31
Características e indicadores del parlante.....	32
Detalles del mando a distancia completo	33
Introducción.....	33
Cómo buscar la canción o el video que desea reproducir.....	35
Cómo reproducir/pausar música o video.....	35
Cómo ajustar el volumen	36
Cómo escuchar su iPad.....	36
Cómo navegar el menú de iPod en su iPad	36
Cómo cargar su iPad	37
Cómo escuchar su dispositivo portátil sin adaptador.....	37
Mantenimiento del sistema de parlantes	37
Solución de problemas	38
Garantía	41

Contenido del paquete

Sistema de parlantes Octiv Theater de Altec Lansing

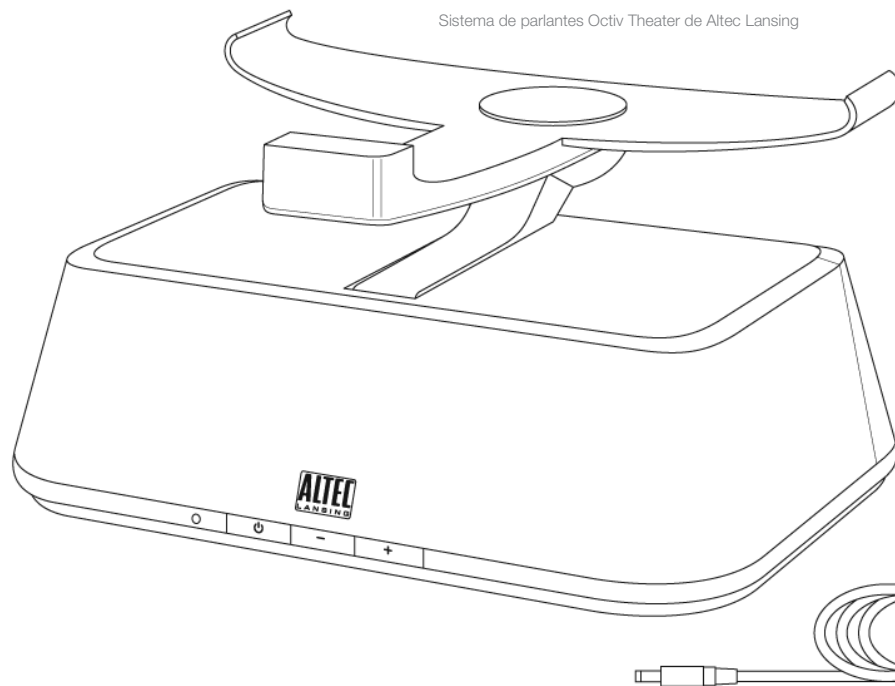

Mando a distancia completo

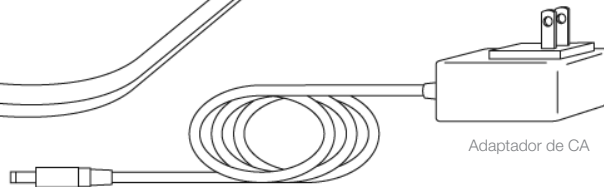

Adaptador de CA

Características e indicadores del parlante

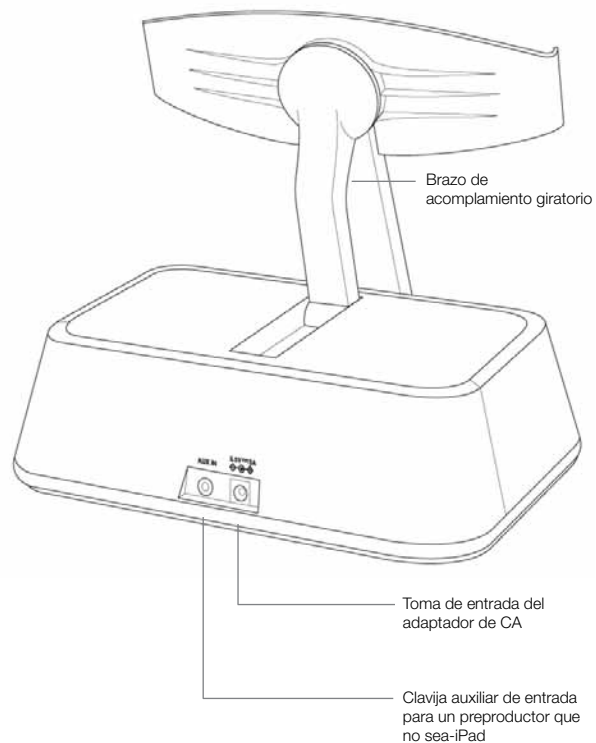
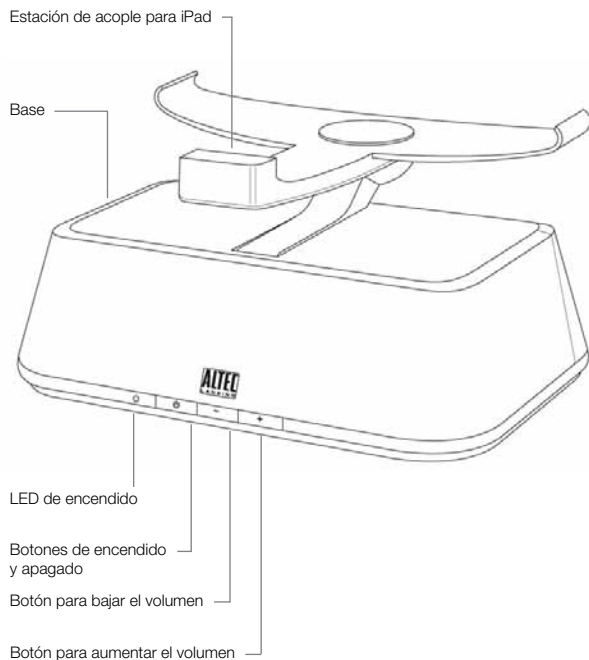

Detalles del mando a distancia completo

NOTA Para mejorar los resultados, apunte con su mando a distancia completo al sistema de parlantes Octiv Theater.

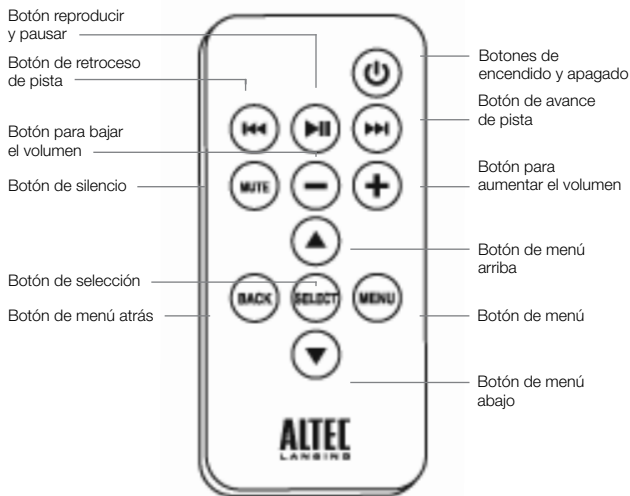

Introducción

Coloque su sistema de parlantes Octiv Theater de Altec Lansing sobre un escritorio, una repisa, una encimera de cocina cualquier otra superficie dura.

ADVERTENCIA Para evitar la caída accidental de un iPad, asegúrese de retirarlo de la estación de acople antes de levantar el sistema de parlantes.

Cómo instalar un adaptador de CA



1 Conecte el cable del adaptador CA a la toma del sistema de parlantes.

La toma se encuentra en la parte posterior del sistema

2 Enchufe el adaptador CA a la toma de pared.

ADVERTENCIA El uso de otro adaptador CA puede dañar el producto. Use solamente el adaptador de CA provisto.

Introducción

Cómo conectar la batería del mando a distancia completo

La batería del mando a distancia (incluida) viene instalada de fábrica. Sin embargo, hay una película de plástico insertada entre la pila y los contactos del mando para evitar que la pila se gaste durante el envío. Para retirar esta película, siga estos pasos:

1 Extraiga la boquilla del compartimiento de baterías pero no del todo.

La boquilla del compartimiento de las baterías está situada en la parte trasera del mando. Con una uña, tire del pestillo hacia la línea del centro del mando a distancia y, al mismo tiempo, con otra uña empuje la boquilla del compartimiento de la batería hacia afuera del mando.

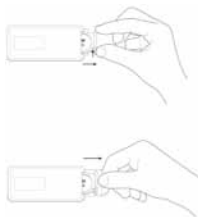

2 Quite la película de plástico del mando.

3 Vuelva a colocar la boquilla de las baterías en el mando y asegúrese de que las baterías queden en su sitio.

Escuchará y sentirá que el pestillo hace clic.

NOTA Deseche las baterías usadas de forma correcta.

Cómo cargar su iPad

1 Posicione su iPad.

Deslice el iPad entre las pestañas del brazo de acoplamiento y hacia el conector de acople. Alínee el puerto de conexión del iPad con el conector del acople del sistema de parlantes Octiv Theater.

2 Conecte su iPad al sistema de parlantes Octiv Theater.

Empuje su iPad hasta que quede conectado por completo al sistema de parlantes. Escuchará que el iPad emitirá un pitido, al momento que se haga la conexión.

NOTA Su iPhone o iPod no pueden introducirse en la base si llevan una funda.



Cómo posicionar su iPad

1 Levante su iPad a un ángulo que le resulte cómodo para observarlo.

2 Gire el brazo de acoplamiento del sistema de parlantes y elija el sentido de visualización horizontal o vertical.

NOTA Use el sentido de visualización retrato (vertical) de Octiv Theater para exhibir sus modelos de iPod y iPhone. El sentido de visualización apaisado (horizontal) de Octiv Theater solo debe usarse con modelos de iPad.



Cómo encender el sistema de parlantes

1 Asegúrese de que la unidad tenga alimentación.

Asegúrese de que el adaptador de CA está conectado al sistema y enchufado a la pared.

Vea la sección *Introducción* para más información.

2 Encienda la unidad.

Presione el botón  del sistema de parlantes o del mando a distancia.

Cómo apagar el sistema de parlantes

Apague la unidad.

Presione el botón  del sistema de parlantes o del mando a distancia.

NOTA Siempre que termine de escuchar música o ver videos, recuerde apagar el sistema de parlantes y el dispositivo portátil para ahorrar electricidad. Pasados 10 minutos, el sistema de parlantes se apagará automáticamente.



Cómo buscar la canción o el video que desea reproducir

Use el mando remoto para ubicar la canción o el video que desea disfrutar.

Salte al principio de la canción o el video actual.

Presione el botón  del mando a distancia.

Salte al principio de la canción o el video siguiente.

Presione el botón  del mando a distancia. Retroceda la canción o el video actual. Mientras se reproduce una canción o un video, mantenga presionado el botón  del mando a distancia. Esto le permitirá retroceder a alta velocidad dentro de la canción o el video actual.

Avance rápido de la canción o el video actual.

Mientras se reproduce una canción o un video, mantenga presionado el botón  del mando a distancia. Esto le permitirá avanzar a alta velocidad dentro de la canción o el video actual.

Cómo reproducir/pausar música o video

El mando a distancia es capaz de controlar la reproducción de su iPad.

Comience a reproducir una canción o un video que haya seleccionado.

Presione el botón  del mando a distancia. Empezará a reproducirse a través de los parlantes sonido desde su dispositivo.

Pausar la pista o el video seleccionado

Presione nuevamente el botón  del mando a distancia. La música o el video se pausará.

Cómo ajustar el volumen

Subir el volumen

Pulse y mantenga pulsado el botón "+" del sistema de parlantes o el botón "VOL +" del mando a distancia hasta alcanzar el volumen deseado.

Bajar el volumen

Pulse y mantenga pulsado el botón "-" del sistema de parlantes o el botón "VOL -" del mando a distancia hasta alcanzar el volumen deseado.

Silenciar el sonido

Presione el botón "MUTE" (Silenciar) del mando a distancia. Para volver a escuchar el sonido, presione el botón "MUTE" otra vez.

Cómo escuchar su iPad

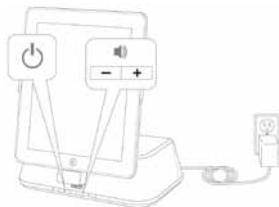

- 1 Acople su iPad al sistema de parlantes Octiv Theater de Altec Lansing.**
- 2 Encienda el sistema de parlantes.**
- 3 Busque la canción o el video que desea reproducir.**

4 Comience a reproducir su canción o video.

5 Ajuste el volumen.

NOTA Siempre que su iPad esté acoplado, se estará cargando hasta cargarse por completo.

Cómo navegar el menú de iPod en su iPad

En el modo iPod, puede utilizar las teclas de navegación del mando a distancia para elegir canciones de su biblioteca de música y videos de su biblioteca de video:

Presione el botón ▲ para desplazarse hacia arriba dentro de una pantalla de menú.

Presione el botón ▼ para desplazarse hacia abajo dentro de una pantalla de menú.

Presione el botón "SELECT" (SELECCIONAR) para hacer una selección dentro de un menú.

Los siguientes botones solo funcionan con la mayoría de los modelos de iPhone o iPod:

Presione el botón "MENU" (MENÚ) para ingresar la pantalla de menú.

Presione el botón "BACK" (ATRÁS) para regresar un nivel dentro de una pantalla de menú.

Cómo cargar su iPad

Siempre que su iPad esté acoplado al sistema de parlantes Octiv Theater de Altec Lansing y enchufado a una toma de corriente, su iPad se cargará (hasta que esté completamente cargado), incluso cuando el sistema de parlantes esté apagado.

Cómo escuchar su dispositivo portátil sin adaptador

Si tiene un tercer dispositivo de audio o video portátil sin adaptador, también puede disfrutarlo con su sistema de parlantes Octiv Theater de Altec Lansing. Conéctelo a la toma de entrada AUX. Cómo hacerlo:

1 Busque un cable estéreo de 3,5mm (no incluido).

2 Conecte un extremo del cable estéreo a su reproductor.

Su reproductor debe tener una toma de auriculares o LINE OUT para conectar el cable.

3 Conecte el otro extremo del cable estéreo a la toma AUX del sistema de audio.

La entrada AUX se encuentra en la parte posterior de la unidad.

4 Encienda el sistema de parlantes.

5 Encienda el dispositivo.

6 Busque la canción o el video que desea reproducir.



7 Comience a reproducir la canción o video.

8 Ajuste el volumen.

NOTA Tal vez deba ajustar el volumen de su reproductor. El volumen de su reproductor debe estar aproximadamente a $\frac{1}{4}$ del volumen.

Mantenimiento del sistema de parlantes

Coloque el sistema de parlantes en una superficie plana, fuera del alcance de la luz solar directa o de una fuente de calor excesiva.

Si coloca su sistema de parlantes encima de una superficie de madera natural o con un acabado lacado, proteja sus muebles con un trozo de tela u otro material.

Limpie el sistema de parlantes con un trapo suave y humedecido con un poco de agua y jabón. Los agentes de limpieza más fuertes, como por ejemplo el benceno, disolvente u otros materiales similares, pueden dañar la superficie de la unidad.

Solución de problemas

Síntoma	Posible problema	Solución
El sistema de audio no responde (sin energía)	El adaptador CA no está enchufado a la pared o el conector no está enchufado a la toma de alimentación de la parte posterior del sistema de parlantes.	Enchufe el adaptador CA a la pared y enchufe el conector a la toma de alimentación de la parte posterior del sistema de parlantes.
	El tomacorriente de pared no funciona.	Enchufe otro dispositivo en la misma toma de pared para confirmar si esta funciona.
	El sistema no está encendido.	Encienda el sistema de parlantes al presionar el botón  . El LED "Power" se enciende.
El iPad no se acopla correctamente	El iPad no se instala correctamente.	Quite el iPad de la estación de acoplamiento y compruebe que no hay nada que obstruya las conexiones de la unidad de acoplamiento y de su iPad. Vuelva a colocarlo al acoplamiento.
El iPad no responde al sistema de parlantes o al mando a distancia	El iPad no está instalado correctamente.	Quite el iPad de la estación de acoplamiento y compruebe que no hay nada que obstruya las conexiones de la unidad de acoplamiento y de su iPad. Vuelva a colocarlo al acoplamiento.
	El software de su iPad está anticuado.	Actualice el software de su iPad. Para más información visite www.apple.com/ipad/download .
	El iPad está apagado.	Asegúrese de que el iPad funciona correctamente antes de acoplarlo a la unidad. Consulte al manual del iPad para más detalles.

Solución de problemas

Síntoma	Posible problema	Solución
El iPad no se ha cargado	El iPad no está instalado correctamente.	Quite el iPad de la estación de acoplamiento y compruebe que no hay nada que obstruya las conexiones de la unidad de acoplamiento y de su iPad. Vuelva a colocarlo al acoplamiento.
	El iPad está apagado	Asegúrese de que el iPad funciona correctamente antes de acoplarlo a la unidad. Consulte al manual del iPad para más detalles.
	El adaptador CA no está enchufado a la pared o el conector no está enchufado a la toma de alimentación de la parte posterior del sistema de parlantes.	Enchufe el adaptador CA a la pared y enchufe el conector a la toma de alimentación de la parte posterior del sistema de parlantes.
El sonido está distorsionado	El nivel de volumen está fijado demasiado alto.	Baje el volumen.
	La fuente de sonido está distorsionada.	Si la fuente del sonido original (archivo de sonido) del iPad tiene una calidad pobre, la distorsión y el ruido se perciben fácilmente con parlantes de alta potencia. Pruébelo con otra fuente de audio como por ejemplo con un CD de música.
El mando a distancia completo no funciona.	No tiene pilas	Cambie las pilas por otras de nuevas.
	No está dirigiendo el mando a distancia completo al sistema de parlantes.	Apunte el mando a distancia completo al sistema de parlantes de Altec Lansing y muévelo a unos 3 metros de la unidad.

Solución de problemas

Síntoma	Posible problema	Solución
No se reproduce en la función AUX, habiendo conectado un reproductor de CD o de MP3 a la entrada AUX de la unidad	El volumen está demasiado bajo.	Ajuste el volumen del dispositivo de audio hasta ¾.
El sistema de parlantes tiene un comportamiento errático o inesperado y los controles no funcionan.	Esto puede deberse a la electricidad estática, a la interrupción momentánea del suministro eléctrico o a condiciones de funcionamiento anómalas.	<ol style="list-style-type: none">1. Desconecte el cable del adaptador CA a la toma del sistema de parlantes.2. Espere de 20 a 30 segundos.3. Vuelva a conectar el cable del adaptador CA a la toma del sistema de parlantes.

Garantía

GARANTÍA LIMITADA POR UN AÑO DE ALTEC LANSING

¿Qué cubre la garantía?

Altec Lansing garantiza que sus productos no tienen defectos de materiales o de construcción, con las excepciones que se indican a continuación.

¿Cuál es el periodo de cobertura?

La cobertura es válida por un año a partir de la fecha de compra. El plazo de cualquier garantía legal implícita caducará cuando caduque la garantía limitada. Algunos estados y/o estados miembros de la Unión Europea no permiten limitaciones en el periodo de vigencia de la garantía, por lo tanto, las limitaciones antes mencionadas pueden no aplicarse a su caso.

¿Qué no cubre la garantía?

Esta garantía no cubre cualquier defecto, anomalía de funcionamiento o error que sea el resultado de: instalación incorrecta, uso inadecuado o no seguir las instrucciones del producto; maltrato; o uso con un equipo incorrecto, inadecuado o anómalo. (Para obtener información sobre instalación, operación y uso adecuado, consulte el manual proporcionado con el producto. Si precisa un manual de sustitución, puede descargarlo en www.alteclansing.com). Asimismo, los daños suplementarios y emergentes no están cubiertos por esta garantía. Algunos países no permiten la exclusión de los daños suplementarios o emergentes por lo que la limitación o exclusión anteriores pueden no ser aplicables en su caso.

¿Qué hará Altec Lansing para resolver el problema?

Altec Lansing reparará o sustituirá (según considere adecuado) todo producto que presente defectos de materiales o construcción. Si el producto ya no se fabrica, o si no hay existencias del mismo, Altec Lansing puede decidir sustituir el producto por otro producto de Altec Lansing similar o superior.

Cómo beneficiarse del servicio de garantía

Para reparar o reemplazar un producto cubierto por la garantía, debe ponerse en contacto con Altec Lansing durante el periodo de garantía por correo electrónico (csupport@alteclansing.com). En su correo electrónico debe colocar su nombre, dirección, dirección de correo electrónico, número de teléfono, fecha de compra y una descripción completa del problema experimentado. En los Estados Unidos, también puede ponerse en contacto con Altec Lansing llamando al teléfono 1-800-ALTEC88 (por favor, tenga esta misma información a mano). Si el problema está relacionado con un defecto de materiales o de construcción, deberá proporcionar pruebas de la compra original y Altec Lansing proporcionará una autorización de devolución e instrucciones

para el envío de la devolución. Los gastos del envío de devolución correrán por cuenta del cliente. Deberá asegurar el envío en forma adecuada puesto que usted es el responsable del producto hasta que éste llegue a Altec Lansing.

¿Cómo afectará la legislación estatal sus derechos?

Esta garantía le otorga derechos legales y usted puede tener otros derechos que varían de un estado a otro. Tome nota que en la Unión Europea, en su calidad de consumidor, podría tener otros derechos de ley de acuerdo a la legislación nacional de los Estados Miembros de la Unión Europea que rigen la venta de mercadería de Altec Lansing. Esta garantía no afecta a estos derechos.

Las garantías limitadas y recursos mencionados son garantías y recursos disponibles únicamente para el comprador si son (y en la medida que sean) válidos y obligatorios bajo la legislación aplicable.

GESTIÓN DE RESIDUOS DE EQUIPOS ELÉCTRICOS Y ELECTRÓNICOS VIEJOS



Este símbolo en el producto o en su empaque indica que este producto no debe tratarse como un desecho doméstico. Por el contrario, debe entregarse en el punto de recolección apropiado para el reciclado del equipo eléctrico y electrónico. Al asegurar que este producto se desecha correctamente, ayudará a prevenir consecuencias potencialmente negativas para el medio ambiente y la salud humana, que de otra manera pudieran causarse por el manejo inapropiado en la disposición apropiada de este producto. El reciclaje de materiales ayudará a conservar los recursos naturales. Para obtener información más detallada sobre el reciclado de este producto, póngase en contacto con su oficina local de la ciudad o del servicio de desecho doméstico de desperdicios.

Bem-vindo

Obrigado por adquirir o sistema de alto-falantes Octiv Theater da Altec Lansing. Este sistema de alto-falantes de encaixe/recarga fornece um som excelente, carrega e encaixa seu iPad na posição retrato ou paisagem, e lhe permite mostrá-lo mesmo quando você não estiver usando-o. Embora tenha sido desenhado especificamente para funcionar com o iPad, ele também encaixa, carrega e toca a maioria dos modelos de iPhone e iPod.

Leia com atenção este Guia do Usuário para obter instruções sobre como configurar e usar o sistema de alto-falantes Octiv Theater.

Antes de instalar ou operar o sistema de alto-falantes Octiv Theater da Altec Lansing, consulte as informações importantes de segurança de produto.

Como obter ajuda

As respostas para a maioria das perguntas de ajuste e desempenho podem ser encontradas na seção Diagnóstico de Falhas deste guia. Você também pode consultar as FAQs (Perguntas Frequentes) em nosso site na Internet, em www.alteclansing.com.

Se você mora na América do Norte e não puder localizar a informação de que precisa, por favor, telefone para a nossa equipe de atendimento ao cliente para obter assistência antes de devolver este produto ao seu revendedor nos termos da política de devolução.

Tel.: 800-258-3288 (*Ligação gratuita nos EUA e no Canadá*)
Email: csupport@alteclansing.com

Se você mora fora da América do Norte, visite o nosso site na Internet em www.alteclansing.com e selecione a sua região para localizar o distribuidor em seu país.

Para informações mais atualizadas, não deixe de consultar nosso site na Web, no endereço www.alteclansing.com.

Distribuição Internacional

Clientes internacionais: Para obter informações sobre a distribuição dos produtos Altec Lansing em seu país, visite www.alteclansing.com e clique em sua região.

Como registrar o produto

Visite www.alteclansing.com para registrar o seu produto online, para que possamos fornecer o melhor atendimento e suporte técnico possível.

Informações de segurança



O relâmpago com cabeça em seta, dentro de um triângulo equilátero, tem o objetivo de alertar o usuário sobre a presença de "voltagem perigosa" não isolada dentro do gabinete do produto, a qual pode ser de magnitude suficiente para constituir um risco de choque elétrico para as pessoas.

CUIDADO

Para evitar choque elétrico, não use esta tomada (polarizada) com um cabo de extensão, receptáculo ou outra saída, a menos que os pinos da tomada possam ser totalmente inseridos para evitar sua exposição.

ADVERTÊNCIA

Para reduzir o risco de incêndio ou choque elétrico, não exponha este equipamento à chuva ou umidade.

INSTRUÇÕES DE SEGURANÇA IMPORTANTES

1. Leia estas instruções.
2. Guarde estas instruções.
3. Preste atenção a todos os avisos.
4. Siga todas as instruções.
5. Não use este aparelho perto de água. Este aparelho não deve ser exposto a pingos ou entormentados de água, e nenhum objeto com líquidos (por exemplo, vasos) deve ser colocado sobre o aparelho.
6. Limpe apenas com um pano seco.
7. Não bloqueie as aberturas de ventilação. Instale de acordo com as instruções do fabricante.
8. Não instale próximo a fontes de calor, como radiadores, registros de aquecimento, fogões ou outros aparelhos (inclusive amplificadores) que produzam calor.
9. Não anule a proteção da tomada polarizada ou aterrada. Uma tomada polarizada tem dois pinos, com larguras diferentes. Uma tomada aterrada tem dois pinos e um terceiro pino de aterramento. O pino mais largo ou o terceiro pino são fornecidos para sua segurança. Se a tomada fornecida não se encaixar na sua tomada de parede, consulte um electricista para substituir a tomada incorreta.



Cuidado: Para evitar o risco de choque elétrico, não remova a cobertura (ou a traseira). Não há peças que possam ser trocadas pelo usuário dentro do produto. O atendimento técnico deverá ser executado pelo pessoal de manutenção qualificado.



O ponto de exclamação dentro do triângulo equilátero tem o propósito de alertar o usuário sobre a presença de instruções importantes de operação e manutenção (atendimento técnico) na literatura que acompanha o equipamento.

10. Proteja o cabo de alimentação, para que não seja pisado ou amassado – especialmente em conexões, receptáculos de conveniência e no ponto em que saem do aparelho.
 11. Use apenas acessórios de fixação especificados pelo fabricante.
 12.  Use apenas com carrinho, pedestal, tripé, suporte ou mesa especificados pelo fabricante ou vendidos com o aparelho. Ao usar um carrinho, cuidado ao mover o conjunto de carrinho/aparelho para evitar danos decorrentes de tombamento.
 13. Desconecte este aparelho da tomada durante tempestades de raios ou quando não for usado durante longos períodos de tempo.
 14. Encaminhe todo atendimento técnico para pessoal de manutenção qualificado. O atendimento técnico é necessário quando ocorrer qualquer tipo de dano no aparelho. Por exemplo, quando um cabo de fonte de alimentação ou tomada estiver danificado, se ocorrer derramamento de líquido ou queda de objetos no aparelho, ou caso o aparelho tenha sido exposto a chuva ou umidade, não opere normalmente ou tenha caído.
 15. Não instale em uma área que impeça o acesso ao cabo de alimentação. Desconectar o cabo de alimentação é a única forma de remover completamente a alimentação do produto e deve estar prontamente acessível em todas as ocasiões.
- Favor ler as informações de FCC e os logotipos de segurança importantes na parte inferior da unidade.

Conteúdo

Bem-vindo	ii
Informações de segurança	1
Conteúdo da embalagem.....	3
Recursos e indicadores dos alto-falantes.....	4
Detalhes do controle remoto completo.....	5
Primeiros passos.....	5
Como encontrar a música ou vídeo desejado	7
Como reproduzir/pausar a música ou vídeo.....	7
Como ajustar o volume	8
Como ouvir em seu iPad	8
Como navegar no Menu iPod do seu iPad	8
Como carregar seu iPad	9
Como ouvir em seu dispositivo portátil não-encaixável	9
Manutenção do sistema de alto-falantes.....	9
Diagnóstico de falhas.....	10
Garantia	13

Conteúdo da embalagem

Sistema de alto-falantes Octiv Theater da Altec Lansing

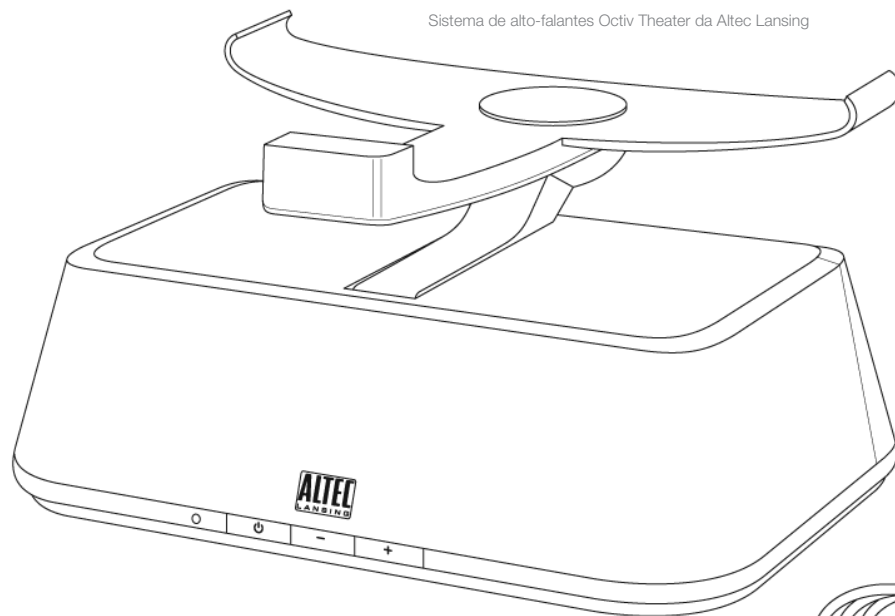

Controle remoto completo

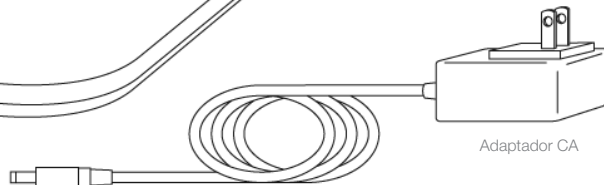

Adaptador CA

Recursos e indicadores dos alto-falantes

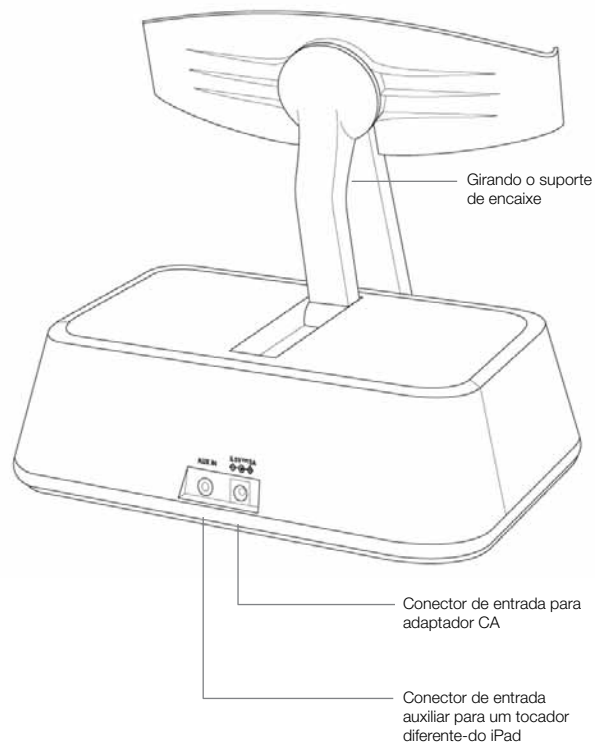
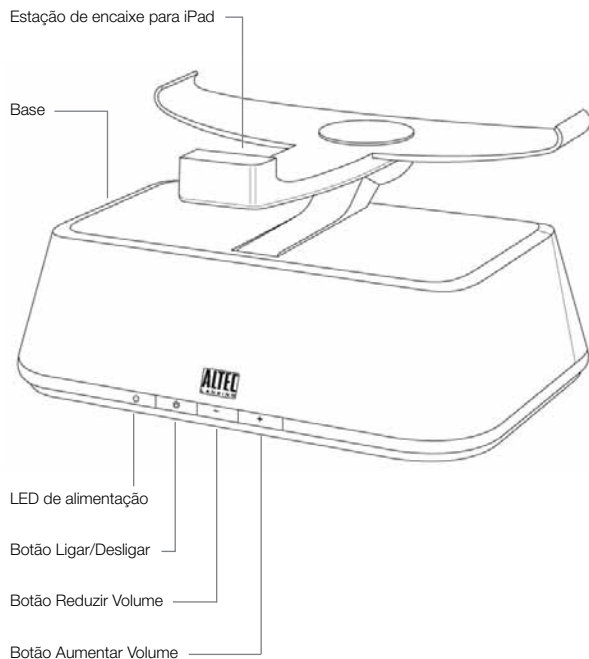

Detalhes do controle remoto completo

OBS. Para obter melhores resultados, aponte o controle remoto completo para o sistema de alto-falantes Octiv Theater.

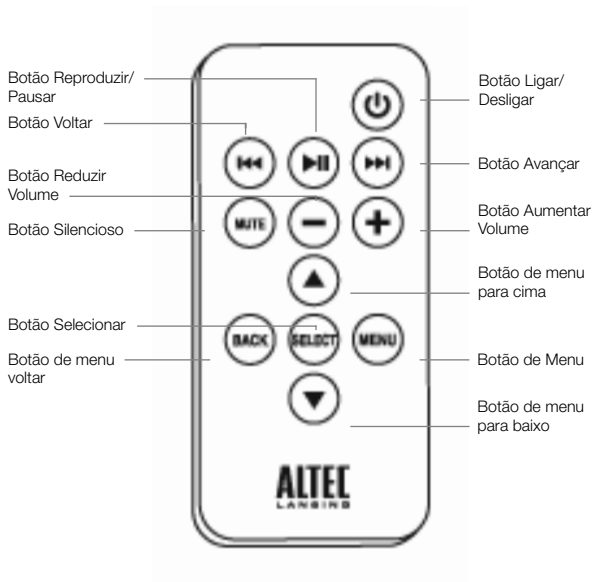

Primeiros passos

Coloque o sistema de alto-falantes Octiv Theater da Altec Lansing em uma mesa, estante, balcão ou outra superfície sólida.

AVISO Para evitar quedas acidentais de seu iPad, remova-o da estação de encaixe antes de elevar o sistema de alto-falantes.

Como instalar o adaptador CA



1 Conecte o cabo do adaptador CA no conector de alimentação do sistema de alto-falantes.

O conector está localizado na parte posterior do sistema.

2 Conecte o adaptador CA em uma tomada de parede.

AVISO O uso de outro adaptador CA pode danificar o produto. Use apenas o adaptador CA fornecido.

Primeiros passos

Como conectar a pilha do controle remoto completo

A pilha do controle remoto (incluída) é instalada na fábrica. Porém, um filme plástico está inserido entre a bateria e os contatos do controle remoto, para evitar que a bateria vazze durante o transporte. Para remover esse filme, siga estas etapas:

1 Retire o suporte da pilha até cerca da metade.

O compartimento da pilha está localizado na parte posterior do controle remoto. Use uma unha para empurrar a trava até a linha central do controle remoto, enquanto usa outra unha para simultaneamente retirar o compartimento da pilha do controle remoto.

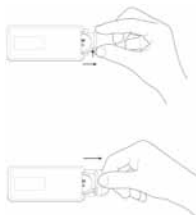

2 Remova o filme plástico do controle remoto.

3 Recoloque o suporte da pilha no controle remoto e verifique se a pilha está no local correto.

Você deverá ouvir e sentir a trava clicar.

OBS. Favor descartar as pilhas usadas de forma adequada.

Como encaixar seu iPad

1 Coloque seu iPad na posição.

Deslize o iPad entre as bordas do suporte e em direção ao conector de encaixe. Alinhe a porta de conexão do seu iPad com o conector do sistema de alto-falantes Octiv Theater.

2 Conecte seu iPad no sistema de alto-falantes Octiv Theater.

Empurre completamente seu iPad contra o conector do sistema de alto-falantes. Você ouvirá um bip no seu iPad, como o de uma conexão feita.

OBS. O iPad não pode estar em uma bolsa.



Como posicionar seu iPad

1 Levante seu iPad para um ângulo de visão confortável.

2 Gire o suporte da estação de encaixe do sistema de alto-falantes para escolher entre os ângulos de visualização, retrato ou paisagem.

OBS. Use o ângulo de visualização retrato (vertical) do Octiv Theater para visualizar seus modelos de iPod ou iPhone. O ângulo de visão paisagem (horizontal) do Octiv Theater só deve ser utilizado para o iPad.



Como ligar o sistema de alto-falantes

1 Verifique se há energia na unidade.

Verifique se o adaptador CA está conectado no sistema e na tomada de parede.

Consulte a seção *Primeiros passos* para obter mais informações.

2 Ligue a unidade.

Pressione o botão  no sistema de alto-falantes ou no controle remoto.

Como desligar o sistema de alto-falantes

Desligue a unidade.

Pressione o botão  no sistema de alto-falantes ou no controle remoto.

OBS. Ao terminar de ouvir suas músicas ou de assistir seus vídeos, lembre-se de desligar o sistema de alto-falantes e o dispositivo de áudio portátil, para economizar eletricidade. Após 10 minutos, o sistema de alto-falantes será automaticamente desligado.



Como encontrar a música ou vídeo desejado

Use o controle remoto para localizar a música ou vídeo que você quer desfrutar.

Pular para o início da música ou vídeo atual.

Pressione o botão  do sistema de alto-falantes no controle remoto.

Pular para o início da próxima música ou vídeo.

Pressione o botão  do sistema de alto-falantes no controle remoto. Voltar a música ou vídeo que está tocando. Enquanto a música ou vídeo estiver tocando, pressione e segure o botão  no controle remoto. Ele fornece uma alta velocidade de retorno da música ou vídeo atual.

Avançar rapidamente a música ou vídeo que está tocando.

Enquanto a música ou vídeo estiver tocando, pressione e segure o botão  no controle remoto. Ele fornece uma alta velocidade de avanço da música ou vídeo atual.

Como reproduzir/pausar a música ou vídeo

O controle remoto é capaz de controlar a reprodução em seu iPad.

Comece a reproduzir a música ou o vídeo selecionado.

Pressione o botão  do sistema de alto-falantes no controle remoto. O som do seu dispositivo irá começar a tocar nos alto-falantes.

Pause a faixa ou vídeo selecionado.

Pressione novamente o botão  do sistema de alto-falantes no controle remoto. A música ou vídeo ficará em pausa.

Como ajustar o volume

Aumentar o volume.

Pressione o botão "+" no sistema de alto-falantes ou o botão "VOL +" no controle remoto até alcançar o volume desejado.

Reduzir o volume.

Pressione o botão "-" no sistema de alto-falantes ou o botão "VOL -" no controle remoto até alcançar o volume desejado.

Colocar no silencioso.

Pressione o botão "MUTE" no controle remoto. Para reativar o som, pressione o botão "MUTE" novamente.

Como ouvir em seu iPad

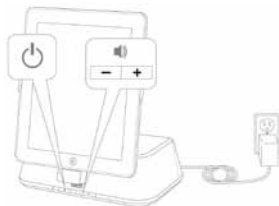

- 1 Encaixe o iPad no sistema de alto-falantes Octiv Theater da Altec Lansing.**
- 2 Ligue o sistema de alto-falantes.**
- 3 Localize a música ou vídeo desejado.**

4 Comece a reproduzir sua música ou vídeo.

5 Ajuste o volume.

OBS. Sempre que seu iPad estiver encaixado, ele estará carregando até que esteja totalmente carregado.

Como navegar no Menu iPod do seu iPad

No modo iPod, você pode usar as teclas de navegação do controle remoto para escolher as músicas em sua biblioteca de músicas e vídeos de sua biblioteca de vídeos:

Pressione o botão ▲ para rolar para cima em uma tela de menu.

Pressione o botão ▼ para rolar para baixo em uma tela de menu.

Pressione o botão "SELECT" para fazer uma seleção em um menu.

Os botões a seguir só funcionam na maioria dos modelos de iPhone ou iPod:

Pressione o botão "MENU" para entrar na tela de menu.

Pressione o botão "BACK" para voltar um nível dentro de uma tela de menu.

Como carregar seu iPad

Quando o iPad está encaixado e o sistema de alto-falantes Altec Lansing Octiv Theater está conectado a uma tomada CA, o iPad está sendo carregado (até que esteja totalmente carregado) – mesmo que o sistema de alto-falantes esteja desligado.

Como ouvir em seu dispositivo portátil não-encaixável

Se você tem outro dispositivo de áudio ou vídeo portátil não-encaixável, também pode usá-lo com o sistema de alto-falantes Octiv Theater da Altec Lansing. Basta encaixar no conector AUX. Instruções:

- 1 Obtenha um cabo estéreo de 3,5 mm (não incluído).**
- 2 Conecte uma extremidade do cabo estéreo no dispositivo.**
O dispositivo deve ter um conector de fone de ouvido ou LINE OUT.
- 3 Conecte a outra extremidade do cabo estéreo no conector AUX do sistema de alto-falantes.**
O conector AUX está localizado na parte posterior da unidade.
- 4 Ligue o sistema de alto-falantes.**
- 5 Ligue o dispositivo.**



- 6 Localize a música ou vídeo desejado.**
- 7 Comece a reproduzir sua música ou vídeo.**
- 8 Ajuste o volume.**

OBS. Talvez seja necessário ajustar o volume do dispositivo. O volume do dispositivo deve ser definido para cerca de ¾ de volume.

Manutenção do sistema de alto-falantes

Coloque o sistema de alto-falantes em uma superfície plana, longe de fontes de luz do sol direta ou calor excessivo.

Proteja seus móveis com um pano ou outro material protetor se colocar o sistema de alto-falantes sobre madeira ou acabamentos laqueados.

Limpe o sistema de alto-falantes com um pano macio, umedecido apenas com sabão suave e água. Agentes de limpeza mais fortes, como benzeno, thinner ou materiais similares, podem danificar a superfície da unidade.

Diagnóstico de falhas

Sintoma	Possível problema	Solução
O sistema de alto-falantes não responde (sem energia)	O adaptador CA não está conectado em uma tomada de parede ou na tomada de alimentação na parte posterior do sistema de alto-falantes.	Conecte o adaptador CA em uma tomada de parede e na tomada de alimentação na parte posterior do sistema de alto-falantes.
	A tomada de parede não está funcionando.	Ligue outro dispositivo à mesma tomada de parede para confirmar se ela está funcionando.
	A alimentação não está ligada.	Ligue o sistema de alto-falantes, pressionando o botão  . O LED de alimentação acende.
O iPad não se encaixa corretamente	O iPad não se instalou corretamente	Remova o iPad da estação de encaixe e verifique se há obstrução nos conectores da estação e do iPad. Em seguida, reencaixe na estação.
O iPad não responde ao sistema de alto-falantes ou controle remoto	O iPad não está instalado corretamente.	Remova o iPad da estação de encaixe e verifique se há obstrução nos conectores da estação e do iPad. Em seguida, reencaixe na estação.
	O software do iPad é antigo demais.	Atualize o software do iPad. Para detalhes, visite www.apple.com/ipad/download .
	O iPad está travado.	Verifique se o iPad está funcionando corretamente antes de conectá-lo à unidade. Consulte o manual do iPad para obter detalhes.

Diagnóstico de falhas

Sintoma	Possível problema	Solução
O iPad não se carregou	O iPad não está instalado corretamente.	Remova o iPad da estação de encaixe e verifique se há obstrução nos conectores da estação e do iPad. Em seguida, reencaixe na estação.
	O iPad está travado.	Verifique se o iPad está funcionando corretamente antes de conectá-lo à unidade. Consulte o manual do iPad para obter detalhes.
	O adaptador CA não está conectado em uma tomada de parede ou na tomada de alimentação na parte posterior do sistema de alto-falantes.	Conecte o adaptador CA em uma tomada de parede e na tomada de alimentação do sistema de alto-falantes.
O som está distorcido	O nível de volume ajustado está muito alto.	Reduza o volume.
	A fonte de som está distorcida.	Se a fonte de som original (arquivo de som) do iPad é de baixa qualidade, distorção e ruído são facilmente notados com alto-falantes de alta potência. Tente outra origem de áudio; por exemplo, um CD de música.
O controle remoto completo não funciona	A pilha está fraca.	Coloque uma pilha nova.
	O controle remoto completo não está apontado para o sistema de alto-falantes.	Aponte o controle remoto completo para o sistema de alto-falantes Altec Lansing e fique à distância máxima de 3 metros da unidade.

Diagnóstico de falhas

Sintoma	Possível problema	Solução
Não sai som do dispositivo AUX, como um tocador de MP3 ou CD, que está conectado à tomada AUX	O volume do dispositivo está muito baixo.	Aumente o volume no dispositivo para aproximadamente $\frac{3}{4}$ do volume total.
O sistema de alto-falantes tem comportamento instável ou inesperado; os controles não funcionam	Eletricidade estática, queda de energia momentânea ou condições de operação anormais podem ser responsáveis.	<ol style="list-style-type: none">1. Desconecte o cabo do adaptador CA do conector de alimentação do sistema de alto-falantes.2. Aguarde 20–30 segundos.3. Reconecte o cabo do adaptador CA do conector de alimentação ao sistema de alto-falantes.

Garantia

GARANTIA LIMITADA DE UM ANO DA ALTEC LANSING

O que a garantia cobre?

A Altec Lansing garante que seus produtos estarão livres de defeitos de material e de fabricação, com as exceções definidas abaixo.

Qual é o período de cobertura?

Esta garantia é válida por um ano a partir da data da compra. O prazo de quaisquer garantias implícitas por lei vencerá quando a sua garantia limitada terminar. Alguns estados e/ou Países Membros da União Europeia não permitem limitações para a duração de uma garantia implícita; portanto, as limitações acima poderão não ser aplicáveis ao seu caso.

O que a garantia não cobre?

Esta garantia não cobre qualquer defeito, mau funcionamento ou falha que ocorra como resultado de: instalação imprópria; mau uso ou uso não compatível com as instruções do produto; abuso; ou uso com equipamento inadequado, imprevisto ou defeituoso. (Para obter informações sobre a instalação, a operação e o uso adequados, consulte o manual fornecido com o produto. Caso precise de uma nova cópia do manual, você poderá fazer download no site www.alteclansing.com.) Além disso, danos consequentes e incidentais não são recuperáveis nos termos desta garantia. Alguns estados não permitem a exclusão ou limitação dos danos incidentais ou consequentes; portanto, a limitação ou exclusão acima poderá não ser aplicável ao seu caso.

O que a Altec Lansing fará para corrigir o problema?

A Altec Lansing poderá, a seu critério, reparar ou substituir qualquer produto que apresente um defeito comprovado de material ou manufatura. Se o produto não for mais fabricado, ou estiver esgotado, a seu critério, a Altec Lansing poderá substituir o seu produto com um produto Altec Lansing similar ou superior.

Como obter o serviço da garantia

Para obter que um produto coberto seja reparado ou substituído, você deve contatar a Altec Lansing durante o período da garantia por email (csupport@alteclansing.com). É necessário incluir no email: seu nome, endereço, endereço de email, telefone, data da compra e uma descrição completa do problema que você está experimentando. Nos Estados Unidos, você poderá contatar a Altec Lansing por telefone, no número 1-800-ALTEC88 – por favor, esteja preparado para fornecer as informações acima. Se o problema aparenta ter relação com um defeito de material ou fabricação, mediante comprovação de compra, a Altec Lansing fornecerá uma autorização de devolução e

instruções para remessa de devolução. As remessas de devolução serão às custas do cliente. Providencie um seguro para a remessa, conforme apropriado, porque você é responsável pelo produto até que ele chegue à Altec Lansing.

Como a lei estadual afetará os seus direitos?

Esta garantia determina direitos legais específicos e você também poderá ter outros direitos, que variam em cada estado. Favor observar que, na União Europeia, você, como consumidor, poderá ter outros direitos legais nos termos da legislação nacional dos Países Membros da União Europeia que regem a venda dos produtos Altec Lansing. Esses direitos não são afetados por esta garantia.

As garantias limitadas e reparações acima são as únicas garantias e reparações disponíveis para o comprador, se e na extensão em que forem válidas e executáveis nos termos da lei pertinente.

DESCARTE DE EQUIPAMENTOS ELÉTRICOS E ELETRÔNICOS USADOS



Este símbolo no produto ou na embalagem indica que o produto não deve ser tratado como resíduo doméstico. Ele deve ser entregue no ponto de coleta aplicável para reciclagem de equipamento elétrico e eletrônico. Ao garantir que este produto seja descartado corretamente, você ajudará a evitar consequências negativas potenciais para o meio ambiente e a saúde

humana, que poderiam ser causadas por tratamento inadequado dos resíduos deste produto. A reciclagem de materiais ajudará a economizar recursos naturais. Para obter informações mais detalhadas sobre a reciclagem deste produto, entre em contato com a prefeitura local ou com o serviço de coleta de lixo residencial.



www.alteclansing.com

HEADQUARTERS 535 Rte. 6 & 209, Milford, PA 18337-0277 • 800-ALTEC-88. 570-296-4434. • Fax 570-296-6887

EUROPE Flexport 5th floor, Radarweg 60, 1043 NT, Amsterdam, The Netherlands

ASIA/PACIFIC 23/F, Office Tower, Shun Hing Square Diwang Commercial Centre, 5002 Shen Nan Dong Road, Shenzhen, China 518008

Product specifications and appearance are subject to change without notice.

1-year limited warranty (2 years in Europe; see inside for details).

© 2010 Altec Lansing, LLC. All rights reserved.

ALTEC, ALTEC LANSING, the Altec Lansing logo, Hear What's Next, Octiv, MP450 are trademarks or registered trademarks of Altec Lansing LCC.

iPad is a trademark of Apple Inc., registered in the U.S. and other countries. All other trademarks appearing herein are the property of their respective owners.

Designed by Altec Lansing in the USA. Made in China.



A14291 R01