

HT-ES6200  
HT-ES6600

# Système Home Entertainment

## Blu-ray™ 2,1 canaux

### Manuel d'utilisation

imaginez les possibilités

Merci d'avoir acheté ce produit Samsung.  
Pour obtenir notre service complet, veuillez enregistrer votre  
produit sur  
[www.samsung.com/register](http://www.samsung.com/register)



# Consignes de Sécurité

## Avertissement

POUR RÉDUIRE LES RISQUES D'ÉLECTROCUTION, NE RETIREZ JAMAIS LE CAPOT (NI L'ARRIÈRE). LES PIÈCES DE CE PRODUIT NE SONT PAS RÉPARABLES PAR L'UTILISATEUR. VEUILLEZ CONTACTER UN TECHNICIEN QUALIFIÉ POUR TOUTE RÉPARATION.

	<b>ATTENTION</b> RISQUE D'ÉLECTROCUTION NE PAS OUVRIR	
Ce symbole indique la présence d'une tension dangereuse dans l'appareil, présentant un risque d'électrocution ou de blessures.	<b>ATTENTION</b> : POUR ÉVITER TOUT RISQUE D'ÉLECTROCUTION, LA BROCHE LA PLUS LARGE DE LA FICHE DOIT ÊTRE TOTALEMENT INSÉRÉE DANS LE TROU PLUS LARGE.	Ce symbole indique les directives importantes qui accompagnent le produit.

## AVERTISSEMENT

- Afin de réduire tout risque d'incendie ou d'électrocution, n'exposez jamais cet appareil à la pluie ou à l'humidité.

## ATTENTION

- Évitez toute projection d'eau sur l'appareil et ne posez jamais d'objet contenant un liquide dessus (ex : un vase).
- La fiche permet de débrancher l'appareil et doit toujours être facilement accessible.
- Cet appareil doit toujours être branché à une prise de courant alternatif reliée à la terre.
- Pour débrancher l'appareil, il convient de retirer la fiche de la prise murale, il faut donc que cette dernière soit facilement accessible.

**CLASS 1    LASER PRODUCT**  
**KLASSE 1    LASER PRODUKT**  
**LUOKAN 1    LASER LAITE**  
**KLASS 1    LASER APPARAT**  
**PRODUCTO    LÁSER CLASE 1**

## PRODUIT LASER DE CLASSE 1

Le lecteur de disque compact est homologué comme produit LASER DE CLASSE 1.

L'utilisation des commandes, les réglages ou l'exécution de procédures autres que celles spécifiées ci-dessus peuvent conduire à une exposition à des radiations dangereuses.

## ATTENTION

- DES RAYONS LASER INVISIBLES SONT PRÉSENTS LORSQUE L'APPAREIL EST OUVERT OU QUE LES DISPOSITIFS DE VERROUILLAGE SONT CIRCONVENUS. ÉVITEZ L'EXPOSITION AUX RAYONS.

## Rangement et gestion des disques

- Comment tenir le disque
  - Des empreintes digitales ou des rayures sur la surface d'un disque peuvent altérer la qualité du son et de l'image ou provoquer des sauts.
  - Évitez de toucher la surface du disque sur laquelle les données ont été enregistrées.
  - Tenez le disque par les bords afin de ne pas laisser d'empreintes sur sa surface.
  - Ne collez pas de papier ou d'adhésif sur le disque.
- Nettoyage des disques
  - En cas d'empreintes ou de saleté sur un disque, nettoyez-le à l'aide d'eau additionnée de détergent doux et d'un chiffon doux.
  - Lors de son nettoyage, essuyez le disque du centre vers le bord.
  - Rangement des disques
    - N'exposez pas le disque à la lumière directe du soleil.
    - Stockez-le dans un endroit frais et aéré.
    - Rangez-le dans une pochette propre et verticalement.



## Précautions de manipulation

- Évitez toute projection d'eau sur l'appareil. Ne posez jamais d'objet contenant un liquide (ex : un vase) dessus.
- Pour éteindre complètement l'appareil, vous devez retirer le cordon d'alimentation de la prise murale. Par conséquent, le cordon d'alimentation doit être facilement accessible à tout moment.
- Ne tenez pas le cordon d'alimentation avec les mains mouillées. Vous risquez de vous exposer à un choc électrique.
- Ne branchez pas plusieurs appareils électriques sur une prise murale. Surcharger une prise murale peut provoquer une surchauffe et donc un incendie.

- Entretien du meuble
  - Avant de brancher un composant sur cet appareil, assurez-vous que celui-ci est hors tension.
  - Si vous déplacez soudainement l'appareil d'un endroit froid à un endroit chaud, de la condensation pourra se former sur les pièces et la lentille, et occasionner des problèmes de lecture. Dans pareil cas, débranchez l'appareil et patientez deux heures avant de le rebrancher sur la prise d'alimentation. Insérez ensuite le disque et essayez à nouveau de le lire.
- Si vous entendez un bruit inhabituel ou décelez un dégagement anormal de fumée ou une odeur suspecte, coupez immédiatement l'alimentation et débranchez la fiche électrique de la prise murale. Puis contactez le service après-vente le plus proche pour obtenir de l'aide. N'utilisez plus l'appareil. Utiliser l'appareil en l'état peut provoquer un incendie ou un choc électrique.
- Pour éteindre complètement l'appareil, vous devez retirer le cordon d'alimentation de la prise murale. Par conséquent, le cordon d'alimentation doit être facilement accessible à tout moment.

## Utilisation de la fonction 3D

CONSIGNES IMPORTANTES RELATIVES À LA SANTÉ ET LA SÉCURITÉ EN CAS DE VISIONNAGE D'IMAGES 3D.

Lisez attentivement les consignes de sécurité avant d'utiliser la fonction 3D.

- Certains utilisateurs peuvent ressentir une gêne en visionnant des images de télévision en 3D, comme par exemple des vertiges, des nausées ou des maux de tête. Dès que vous ressentez l'un de ces symptômes, arrêtez immédiatement le visionnage en 3D, retirez les lunettes Active 3D et essayez de vous reposer.
- Le visionnage d'images en 3D sur une période de temps prolongée peut occasionner une fatigue oculaire. Dès que vous ressentez une fatigue oculaire, cessez immédiatement le visionnage en 3D, retirez les lunettes Active 3D et essayez de vous reposer.
- Des enfants utilisant la fonction 3D doivent être constamment surveillés par un adulte responsable. Au moindre signal de fatigue visuelle, mal de tête, vertige ou nausée, interrompez immédiatement le visionnage en 3D par les enfants, et laissez-les se reposer.
- N'utilisez pas les lunettes Active 3D à d'autres fins (comme lunettes de vue, de soleil ou de protection, par exemple).

Français **3**

# Consignes de Sécurité

- N'utilisez pas la fonction 3D ou les lunettes Active 3D en marchant ou en bougeant. En utilisant la fonction 3D ou en portant des lunettes Active 3D en cours de marche ou de mouvement, vous risquez de vous cogner contre des objets, de trébucher et/ou de tomber, et de vous blesser gravement.
- Pour bénéficier du visionnage de contenus en 3D, connectez un appareil 3D (récepteur AV ou téléviseur compatible 3D) au port de sortie SORTIE HDMI de l'appareil à l'aide d'un câble HDMI haut débit. Veillez à porter des lunettes 3D avant de visionner le contenu 3D.
- Le produit émet des signaux 3D uniquement via le câble HDMI connecté au port de sortie HDMI OUT.
- La résolution de l'image vidéo en mode de lecture 3D étant déterminée par la définition de l'image vidéo 3D d'origine, vous ne pourrez pas modifier la résolution de l'image selon vos préférences.
- Des fonctions telles que BD Wise, l'adaptation de la taille de l'écran ou le réglage de la résolution peuvent ne pas fonctionner correctement en mode de lecture 3D.
- Il vous faut obligatoirement utiliser un câble HDMI haut débit pour garantir une émission appropriée du signal 3D.
- Lorsque vous visionnez des images en 3D, assurez-vous de vous tenir éloigné du téléviseur à une distance équivalente à au moins trois fois la taille de l'écran. Par exemple, si vous avez un écran 46 pouces, vous devrez rester à une distance de 3,5 mètres (138 pouces) du téléviseur.
  - Positionnez l'écran à hauteur des yeux pour mieux apprécier l'image en 3D.
- Lorsque l'appareil est connecté à plusieurs appareils 3D, l'effet 3D peut ne pas fonctionner correctement.
- Ce lecteur ne convertit pas de contenus 2D en contenus 3D.
- « Blu-ray 3D » et le logo « Blu-ray 3D » sont des marques de commerce de Blu-ray Disc Association.

## Copyright

© 2012 Samsung Electronics Co.,Ltd.  
Tous droits réservés ; il est interdit de reproduire ou de copier tout ou partie de ce manuel d'utilisation sans l'accord préalable écrit de Samsung Electronics Co.,Ltd.

## Licence



- Dolby et le symbole représentant deux D sont des marques déposées de Dolby Laboratories.



- Fabriqué sous licence sous les brevets américains N° : 5,956,674; 5,974,380; 6,226,616; 6,487,535; 7,392,195; 7,272,567; 7,333,929; 7,212,872 et d'autres brevets américains et internationaux accordés et en attente. DTS-HD, le symbole, et DTS-HD et le symbole qui lui est associé sont des marques déposées, et DTS-HD Master Audio | Essential est une marque déposée de DTS, Inc. Ce produit comporte des logiciels. © DTS, Inc. Tous droits réservés.



- À PROPOS DES VIDÉOS DIVX : DivX® est un format vidéo numérique créé par la société DivX, LLC, filiale de Rovi Corporation. Ceci est un appareil DivX Certified® qui prend en charge la lecture des vidéos DivX. Pour obtenir les détails et en savoir plus sur les outils logiciels qui vous permettent de convertir vos fichiers au format vidéo DivX, consultez le site Web à l'adresse suivante : [divx.com](http://divx.com).  
À PROPOS DU FORMAT VIDÉO À LA DEMANDE DIVX : Cet appareil DivX Certified® doit être enregistré afin de servir à visionner des films vidéo à la demande (VOD) au format DivX achetés dans le commerce. Pour obtenir votre code d'enregistrement, identifiez l'emplacement de la section DivX VOD dans le menu de configuration de votre appareil. Allez sur le site Web [vod.divx.com](http://vod.divx.com) pour obtenir de plus amples informations sur la procédure d'enregistrement. Les appareils DivX Certified® peuvent lire des vidéos DivX® dans une résolution HD de 1080p, y compris les programmes d'appel. DivX®, DivX Certified® et les logos qui leur sont associés sont des marques déposées de Rovi Corporation ou de ses filiales et font l'objet d'une licence. Cette norme est couverte par un ou plusieurs des brevets américains suivants : 7,295,673; 7,460,668; 7,515,710; 7,519,274

# HDMI

- The terms HDMI and HDMI High-Definition Multimedia Interface, and the HDMI Logo are trademarks or registered trademarks of HDMI Licensing LLC in the United States and other countries.



- Oracle et Java sont des marques déposées de Oracle et/ou ses filiales. D'autres noms mentionnés peuvent être des marques de commerce de leurs propriétaires respectifs.
- Ce produit intègre la technique de protection contre la copie applicable aux brevets américains ainsi que d'autres droits de propriété intellectuelle de Rovi Corporation. Il est interdit de tenter de démonter l'appareil et d'en étudier le fonctionnement en vue de le reproduire.
- Blu-ray Disc™, Blu-ray™ et les logos y afférents sont des marques de commerce de Blu-ray Disc Association.



- iPad, iPhone, iPod, iPod classic, iPod nano, iPod shuffle et iPod touch sont des marques de commerce d'Apple Inc., déposées aux États-Unis et dans d'autres pays.
- Cet appareil utilise la technologie Cinavia qui limite l'utilisation de copies non autorisées de certains films et vidéos ainsi que leurs bandes son disponibles dans le commerce. Lorsqu'une utilisation interdite d'une copie non autorisée est détectée, un message s'affiche et la lecture ou la copie est interrompue.

Pour obtenir de plus amples informations sur la technologie Cinavia, veuillez consulter le « Cinavia Online Consumer Information Centre » (Centre d'informations consommateur en ligne Cinavia) à l'adresse <http://www.cinavia.com>. Pour toute demande d'informations complémentaires par courrier concernant Cinavia, envoyez une carte postale comportant votre adresse postale à : Cinavia Consumer Information Centre, P.O. Box 86851, San Diego, CA, 92138, États-Unis.

Cet appareil intègre une technologie brevetée sous licence de Verance Corporation et qui est protégée par le brevet américain 7 369 677 ainsi que par d'autres brevets américains et internationaux accordés et en attente ainsi que par des droits d'auteur et une protection commerciale confidentielle pour certains aspects de cette technologie. Cinavia est une marque de commerce de Verance Corporation. Copyright 2004-2010 Verance Corporation. Tous droits réservés par Verance. Il est interdit de tenter de démonter l'appareil et d'en étudier le fonctionnement en vue de le reproduire.

- Avis de licence libre
  - En cas d'utilisation de logiciels libres, les licences libres sont disponibles dans le menu du produit.

# Sommaire

## CONSIGNES DE SÉCURITÉ

- 2 Avertissement
- 3 Rangement et gestion des disques
- 3 Précautions de manipulation
- 3 Utilisation de la fonction 3D
- 4 Copyright
- 4 Licence

## MISE EN ROUTE

- 7 Compatibilité des disques et des formats
- 8 Logos des disques pouvant être lus sur cet appareil
- 11 Accessoires
- 12 Panneau avant
- 12 Panneau arrière
- 13 Télécommande

## BRANCHEMENTS

- 15 Connexion des enceintes
  - 15 Accessoires des enceintes
  - 16 Connexion des enceintes
- 17 Fixation du noyau torique en ferrite
  - 17 Pour le cordon d'alimentation/le câble HDMI/le câble LAN
  - 17 Pour le câble de l'enceinte
- 18 Connexion de l'antenne FM
- 18 Connexion à l'iPod/iPhone
- 19 Connexion de l'appareil à un téléviseur
  - 19 **Méthode 1** Connexion à un téléviseur via un câble HDMI - Qualité optimale (Recommandé)
  - 19 **Méthode 2** Connexion à un téléviseur via un câble vidéo - Bonne qualité
- 20 Connexion de périphériques externes
  - 20 **Méthode 1** OPTIQUE : Connexion d'un composant audio numérique externe
  - 20 **Méthode 2** ENTRÉE AUX : Connexion d'un composant analogique externe
- 21 Connexion à un routeur réseau
  - 21 Réseau câblé
  - 21 Réseau sans fil

## PARAMÈTRES

- 22 Procédure de réglage des paramètres initiaux
- 24 L'écran Accueil
- 24 Accéder à l'écran Paramètres
- 25 Fonctions du menu Paramètres
- 30 Réseaux et Internet
- 34 Mise à niveau du logiciel

## MEDIA PLAY

- 36 Écran AllShare Play
- 37 Lecture des fichiers sur un périphérique de stockage USB ou sur l'iPod/iPhone
- 37 Modèles d'iPod/iPhone pouvant être utilisés avec cet appareil
- 38 L'écran Fonction
- 38 Lecture des disques vidéo du commerce
- 38 Lecture des disques audio du commerce
- 39 Lecture d'un disque dont le contenu est enregistré par l'utilisateur
- 39 Utilisation de la fonction Réseau AllShare
- 41 Contrôle de la lecture Vidéo
- 43 Contrôle de la lecture de Musique
- 44 Visionnage des photos
- 45 Utilisation du menu Outils lorsqu'un fichier est en surbrillance
- 47 Ecouter la radio
- 49 Utilisation des touches de contrôle d'effets spéciaux de la télécommande

## SERVICES RÉSEAU

- 50 Utilisation de Smart Hub
- 52 BD-LIVE™

## ANNEXES

- 53 Informations complémentaires
- 58 Dépannage
- 61 Caractéristiques techniques

## Compatibilité des disques et des formats

### Types de disques et contenus pouvant être lus sur cet appareil

Support	Type de disque	Détails
VIDÉO	Disque Blu-ray Disque Blu-ray 3D	Disque BD-ROM ou BD-RE/-R disc enregistré au format BD-RE.
	DVD-VIDEO, DVD-RW, DVD-R, DVD+RW, DVD+R	DVD-VIDEO, disques DVD+RW/DVD-RW(V)/DVD-R/+R enregistrés qui ont été enregistrés et finalisés, ou un support de stockage USB possédant des contenus DivX, MKV, MP4.
MUSIQUE	CD-RW/-R, DVD-RW/-R, BD-RE/-R	Musique enregistrée sur des disques CD-RW/-R, DVD-RW/-R, BD-RE/-R ou un support de stockage USB possédant des contenus MP3 ou WMA.
PHOTO	CD-RW/-R, DVD-RW/-R, BD-RE/-R	Photos enregistrées sur des disques CD-RW/-R, DVD-RW/-R, BD-RE/-R ou un support de stockage USB possédant des contenus JPEG.

#### | REMARQUE |

- ▶ Selon le type de disque ou les conditions d'enregistrement, il se peut que certains disques CD-RW/-R et DVD-R ne puissent pas être lus sur cet appareil.
- ▶ Si un disque DVD-RW/-R n'a pas été enregistré correctement au format vidéo DVD, il ne pourra pas être lu.
- ▶ Votre appareil ne lit pas les contenus ayant été enregistrés sur un disque DVD-R selon un débit binaire dépassant les 10 Mbps.
- ▶ Il ne lit pas les contenus ayant été enregistrés sur un disque BD-R ou un périphérique USB selon un débit binaire dépassant les 30 Mbps.
- ▶ La lecture peut être inopérante sur certains types de disque ou lorsque vous effectuez des opérations spécifiques telles que les changements d'angle ou le réglage du format de l'image. Des informations détaillées concernant le disque sont inscrites sur le boîtier. Consultez-les si nécessaire.
- ▶ Lors de la lecture d'un titre BD-J, il se peut que le chargement prenne plus de temps que pour un titre normal et que certaines fonctions s'exécutent plus lentement que d'habitude.

### Types de disques ne pouvant pas être lus sur cet appareil

- HD DVD
- Disque DVD-ROM/  
PD/MV, etc.
- DVD-RAM
- CD Super Audio (à l'exception de la couche CD)
- DVD-RW (mode VR)
- CVD/CD-ROM/  
CDV/CD-G/CD-I/  
LD (Les CD-G lisent des données audio uniquement et non des données graphiques.)
- Disque DVD-R 3,9 Go enregistrable.

#### | REMARQUE |

- ▶ Il se peut que l'appareil ne réponde pas à toutes les commandes car certains disques Blu-ray, DVD et CD ne permettent qu'un fonctionnement limité ou spécifique et offrent certaines fonctions seulement lors de la lecture. Nous attirons votre attention sur le fait qu'il ne s'agit pas d'un dysfonctionnement de l'appareil.
- ▶ Samsung ne peut garantir que cet appareil pourra lire tous les disques portant les logos Blu-ray, DVD ou CD car les formats évoluent et des problèmes et erreurs peuvent se produire lors de la création d'un logiciel BD, DVD et CD et/ou la fabrication du disque.
- ▶ Veuillez contacter le service après-vente de SAMSUNG pour toute question ou tout problème concernant la lecture des disques Blu-ray, DVD ou CD sur cet appareil. Vous pouvez également vous reporter au manuel d'utilisation pour obtenir plus d'informations sur les restrictions en matière de lecture.
- ▶ Il se peut que certains disques et DVD du commerce achetés en dehors de votre zone ne puissent pas être lus sur cet appareil.

# Mise en Route

## Code régional









Les produits et les disques sont codés par région. Ces codes régionaux doivent correspondre pour que le disque puisse être lu. Si les codes ne correspondent pas, le disque ne sera pas lu. Le code régional de ce lecteur figure sur le panneau arrière de l'appareil.

Type de disque	Code régional	Zone
Disque Blu-ray		Amérique du Nord, Amérique centrale, Amérique du Sud, Corée, Japon, Taïwan, Hong Kong et Sud-Est asiatique.
		Europe, Groenland, France d'outre-mer, Moyen-Orient, Afrique, Australie et Nouvelle-Zélande.
		Inde, Chine, Russie, Asie centrale et Asie du Sud.
DVD VIDÉO		États-Unis, Territoires organisés des États-Unis et Canada
		Europe, Japon, Moyen-Orient, Égypte, Afrique du Sud, Groenland
		Taïwan, Corée, Philippines, Indonésie, Hong Kong
		Mexique, Amérique du Sud, Amérique centrale, Australie, Nouvelle-Zélande, îles du Pacifique, Caraïbes
		Russie, Europe de l'Est, Inde, majorité des pays d'Afrique, Corée du Nord, Mongolie
		Chine

### REMARQUE

- ▶ Si le code régional d'un disque Blu-ray/DVD ne correspond pas à celui de l'appareil, ce dernier ne peut pas lire le disque.

## Logos des disques pouvant être lus sur cet appareil

	
Disque Blu-ray	Disque Blu-ray 3D
	
BD-LIVE	Dolby
	
DTS	Dolby
	
Norme de lecture PAL au Royaume-Uni, en France, en Allemagne, etc.	Java

## Formats pris en charge

### Prise en charge des fichiers musicaux

Extension de fichier	Conteneur	Codec audio	Plage de prise en charge
*.mp3	MP3	MP3	-
*.wma	WMA	WMA	Compatibilité avec le format WMA version 10 * Taux d'échantillonnage (en kHz) - 8, 11, 16, 22, 32, 44,1, 48 * Débits binaires - Tous les débits binaires dans la plage allant de 5 kbps à 384 kbps



## Prise en charge des fichiers vidéo

Extension de fichier	Conteneur	Codec vidéo	Résolution (Définition)	Vitesse de défilement (FPS)	Débit binaire (Mbps)	Codec audio
*.avi	AVI	DivX 3.11/4.x /5.1/6.0	1920x1080	6 ~ 30	8	MP3 AC3 LPCM DTS Core
		H.264 BP/MP/HP	1920x1080	6 ~ 30	25	
		MPEG4 SP/ASP	1920x1080	6 ~ 30	8	
*.mkv	MKV	DivX 3.11/4.x /5.1/6.0	1920x1080	6 ~ 30	8	MP3 AC3 LPCM DTS Core
		H.264 BP/MP/HP	1920x1080	6 ~ 30	25	
		MPEG4 SP/ASP	1920x1080	6 ~ 30	8	
*.asf	ASF	DivX 3.11/4.x /5.1/6.0	1920x1080	6 ~ 30	8	MP3 AC3 LPCM WMA
		H.264 BP/MP/HP	1920x1080	6 ~ 30	25	
		MPEG4 SP/ASP	1920x1080	6 ~ 30	8	
*.wmv	WMV (wmv9)	Window Media Video v9	1920x1080	6 ~ 30	25	WMA
*.mp4	MP4	H.264 BP/MP/HP	1920x1080	6 ~ 30	25	MP3 AAC
		MPEG4 SP/ASP	1920x1080	6 ~ 30	8	
*.3gp	3GPP	H.264 BP/MP/HP	1920x1080	6 ~ 30	25	AAC
		MPEG4 SP/ASP	1920x1080	6 ~ 30	8	
*.vro *.vob	VRO VOB	MPEG2	1920x1080	24/25/30	25	AC3 MPEG LPCM
		MPEG1	1920x1080	24/25/30	25	
*.mpg *.mpeg	PS	MPEG1	1920x1080	24/25/30	25	AC3 MPEG LPCM AAC
		MPEG2	1920x1080	24/25/30	25	
		H.264	1920x1080	6 ~ 30	25	
*.ts *.tp *.trp	TS	MPEG2	1920x1080	24/25/30	25	AC3 AAC MP3 DD+
		H.264	1920x1080	6 ~ 30	25	
		VC1	1920x1080	6 ~ 30	25	

### ■ Limitations

- Même lorsqu'un fichier est codé selon un codec pris en charge mentionné ci-dessus, ce fichier peut ne pas être lu en cas de problème au niveau de son contenu.
- La lecture normale ne sera pas garantie si les informations relatives au conteneur du fichier sont erronées ou si le fichier lui-même est corrompu.
- Les fichiers ayant un débit binaire ou une vitesse de défilement supérieur(e) à la normale peuvent présenter des discontinuités lors de la lecture.

# Mise en Route

- La fonction Recherche (Saut) sera indisponible si la table d'indexage du fichier est corrompue.
- Lors de la lecture d'un fichier à distance via une connexion réseau, la lecture vidéo peut présenter des discontinuités en fonction de la vitesse du réseau.

## ■ Décodeur vidéo

- Prend en charge le format H.264 de niveau 4.1
- Ne prend pas en charge les formats H.264 FMO/ASO/RS, VC1 SP/MP/AP L4 et AVCHD
- MPEG4 SP, ASP :  
Inférieure à 1280 x 720 : 60 images maxi.  
Supérieure à 1280 x 720 : 30 images maxi.
- Ne prend pas en charge le format GMC 2 ou supérieur

## ■ Décodeur audio

- Prend en charge les formats WMA 7, 8, 9 et STD
- Ne prend pas en charge les formats multicanaux WMA 9 PRO lorsque le nombre de canaux est supérieur à 2 ou si les fichiers demandent un décodage audio des données sans perte.
- Ne prend pas en charge le taux d'échantillonnage WMA de 22050 Hz mono

## □ Formats des fichiers de sous-titrage DivX pris en charge

\*.txt, \*.smi, \*.srt, \*.sub, \*.txt

## Remarques sur la connexion USB

- Cet appareil prend en charge les supports de stockage USB, les lecteurs MP3, les caméras numériques et les lecteurs de carte USB.
- Cet appareil ne gère pas les noms de dossier ou de fichier dépassant 128 caractères.
- Il peut ne pas être compatible avec certains périphériques USB ou certaines caméras numériques.
- Il prend en charge les systèmes de fichiers FAT 16, FAT 32 et NTFS
- Effectuez la connexion des périphériques USB directement au port USB de l'appareil. La connexion via un câble USB peut causer des problèmes de compatibilité.
- L'insertion de plusieurs périphériques de mémoire dans un lecteur multicarte peut entraîner le dysfonctionnement de celui-ci.
- L'appareil ne prend pas en charge le protocole PTP.
- Ne déconnectez pas un périphérique USB durant un processus de « chargement ».
- Plus la résolution de l'image est élevée, plus le délai d'affichage de cette image est long.

- Cet appareil ne peut pas lire les fichiers MP3 de type DRM (Gestion des droits numériques) téléchargés depuis des sites commerciaux.
- Votre appareil ne prend en charge que les vidéos dont la vitesse de défilement des images est inférieure à 30 fps.
- Il ne prend en charge que les périphériques de classe de stockage de masse (MSC) USB tels que les clés USB et les disques durs USB. (HUB n'est pas disponible.)
- Certains disques durs USB, lecteurs multicartes et clés USB peuvent ne pas être compatibles avec cet appareil.
- Si certains périphériques USB requièrent une puissance excessive, ils pourront être limités par le dispositif de sécurité du circuit.
- Si la lecture à partir d'un disque dur USB est instable, fournissez-lui une alimentation supplémentaire en branchant le disque dur dans une prise murale. Si le problème persiste, contactez le fabricant du disque dur USB.
- Vous devez retirer le périphérique de stockage USB en toute sécurité (en exécutant la fonction « **Retirer péri. USB** ») pour éviter d'endommager la mémoire USB.  
Appuyez sur le bouton **HOME** pour accéder au menu d'accueil, appuyez sur le bouton **JAUNE** **(C)** puis sur le bouton **(C)**.
- SAMSUNG ne peut être tenu responsable de la corruption de fichiers de données ou de la perte de données.

## AVCHD

### (Codec vidéo avancé haute définition)







- Cet appareil prend en charge les disques au format AVCHD. Ces disques sont normalement enregistrés et lus sur des caméscopes.
- Le format AVCHD est un format vidéo numérique haute définition.
- Le format MPEG-4 AVC/H.264 compresse les images de manière plus efficace que le format de compression d'image conventionnel.
- Certains disques AVCHD utilisent le format « x.v.Colour ». Cet appareil peut lire les disques AVCHD faisant appel au format « x.v.Colour ».
- « x.v.Colour » est une marque de commerce de Sony Corporation.
- « AVCHD » et le logo AVCHD sont des marques de commerce de Matsushita Electronic Industrial Co., Ltd. et de Sony Corporation.

**| REMARQUE |**

- ▶ En fonction des conditions d'enregistrement, il est possible que certains disques au format AVCHD ne puissent pas être lus.
- ▶ Les disques au format AVCHD doivent être finalisés.
- ▶ Le format « x.v.Colour » offre une gamme de couleurs plus large qu'un DVD de caméscope normal.
- ▶ Il est possible que certains disques de format DivX, MKV ou MP4 ne puissent pas être lus, selon leur résolution d'image vidéo et leur vitesse de défilement.

**Accessoires**

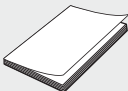
Vérifiez que les accessoires ci-dessous sont fournis.

			
Câble vidéo	Chiffon doux	Antenne FM	
	 (Pour le cordon d'alimentation/le câble de l'enceinte)		
Manuel d'utilisation	 (Pour le câble HDMI/le câble LAN)		
	Noyau torique en ferrite		Télécommande/Piles (taille AAA)

- Les figures et les illustrations du présent Manuel d'utilisation sont fournies à titre de référence uniquement et peuvent différer de l'apparence du produit réel.
- Des frais supplémentaires pourront vous être facturés dans les cas suivants :
  - a. vous demandez l'intervention d'un ingénieur mais il s'avère que l'appareil ne présente aucune anomalie (par ex. vous n'avez pas lu ce Manuel d'utilisation).
  - b. vous portez l'unité à un centre de réparation mais il s'avère que celle-ci ne présente aucune défaillance (par ex. vous n'avez pas lu ce Manuel d'utilisation).
- Le montant de ces frais administratifs vous sera notifié avant que tout travail ou toute visite à votre domicile ne soit effectué(e).

# Mise en Route

## Panneau avant

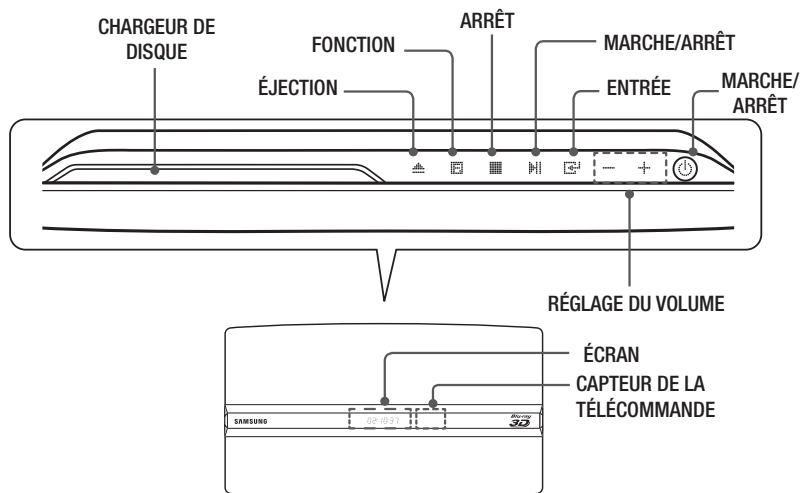

### | REMARQUE |

- ▶ Lorsque l'appareil affiche le menu du disque Blu-ray, vous ne pouvez pas lancer la vidéo en appuyant sur le bouton situé sur l'appareil ou la télécommande. Pour lire la vidéo, sélectionnez Lire la vidéo ou Démarrer dans le menu du disque puis appuyez sur le bouton .

## Panneau arrière

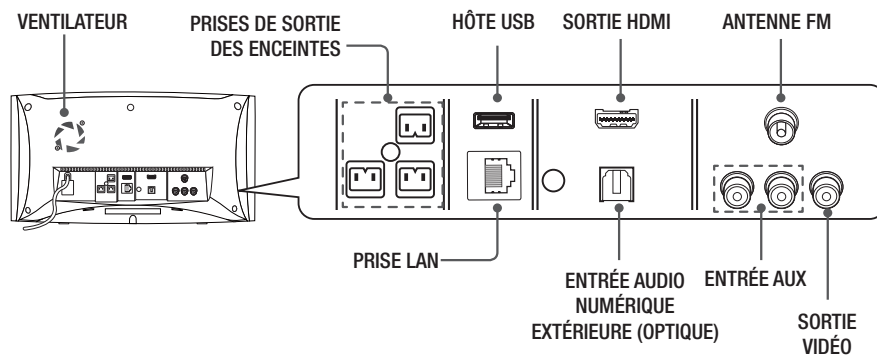

### | REMARQUE |

- ▶ Pour mettre à niveau le logiciel du produit via la prise de l'hôte USB, vous devez utiliser une carte mémoire flash USB.
- ▶ Veillez à prévoir un minimum d'espace libre de 10 cm sur tous les côtés du Home cinéma dans le but de garantir une ventilation appropriée. Veillez à ne pas obstruer le ventilateur ou les orifices d'aération.

## Télécommande

### Boîtier de la télécommande

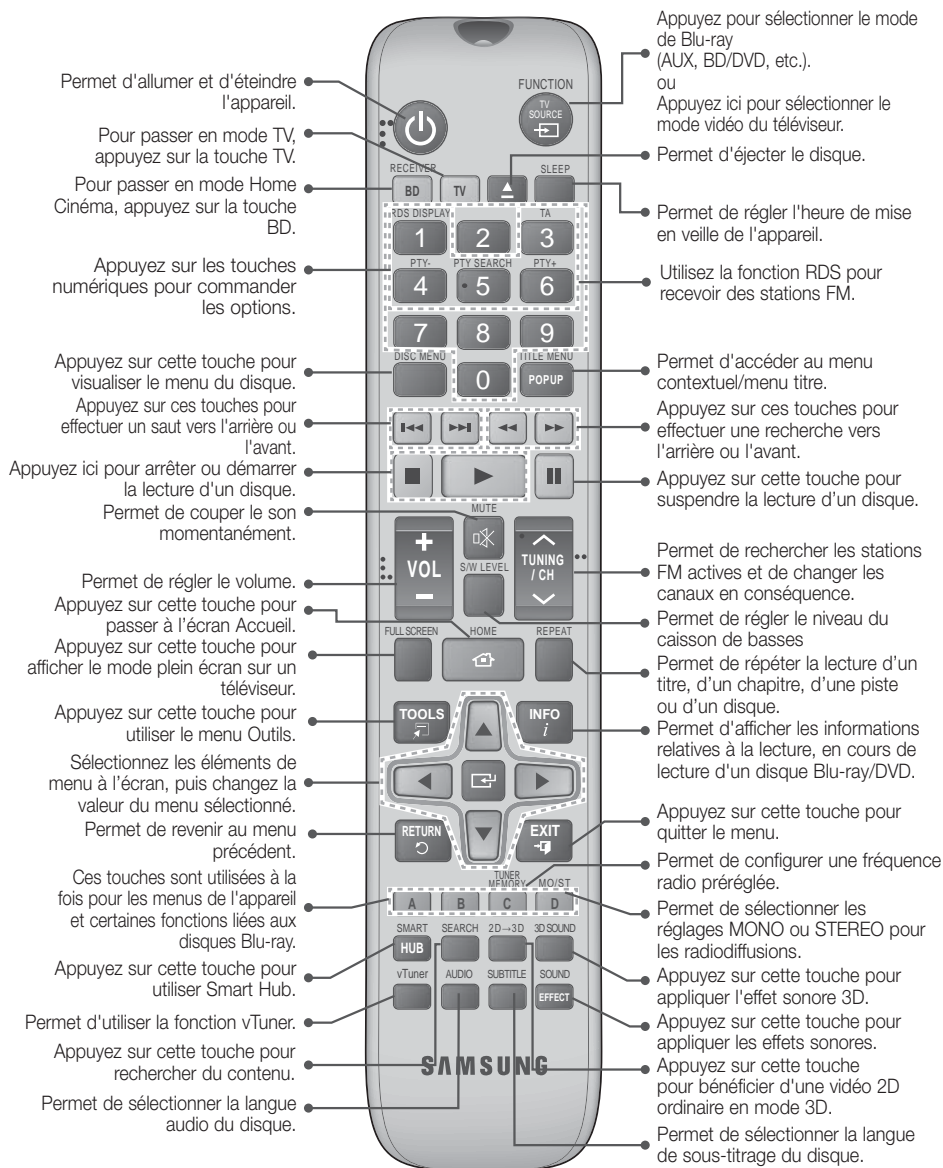

## Insertion des piles dans la télécommande

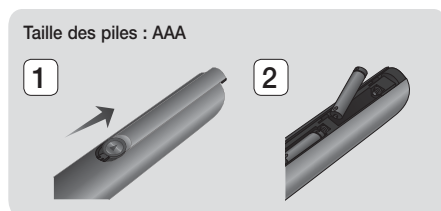

### REMARQUE |

- ▶ Veillez à faire correspondre les extrémités « + » et « - » des piles avec le dessin situé à l'intérieur du compartiment.
- ▶ Sur la base d'une utilisation classique, la durée de vie des piles est d'environ un an.
- ▶ La portée de la télécommande en ligne droite est d'environ 7 mètres par rapport à l'appareil.

## Réglage de la télécommande

Vous pouvez contrôler certaines fonctions de votre téléviseur à l'aide de cette télécommande.

### Lors du contrôle d'un téléviseur à l'aide de cette télécommande

1. Appuyez sur la touche **TV** pour régler la télécommande en mode TV.
2. Allumez votre téléviseur.
3. Tout en maintenant la touche **MARCHE/ARRÊT** appuyée, saisissez le code correspondant à la marque de votre téléviseur.
  - Si plusieurs codes correspondant à votre téléviseur figurent dans le tableau, saisissez-les les uns après les autres afin de déterminer quel code fonctionne.
  - Dans le cas d'un téléviseur **Samsung** Tout en maintenant la touche **MARCHE/ARRÊT** appuyée, utilisez les touches numériques pour saisir 00. Si cela ne fonctionne pas, essayez 15, puis 16, etc.
4. Si le téléviseur s'éteint, le réglage est terminé.
  - Vous pouvez utiliser les touches **MARCHE/ARRÊT TV**, **VOLUME**, **CANAL** ainsi que les touches numériques (0 à 9).

### REMARQUE |

- ▶ Il est possible que la télécommande ne soit pas compatible avec certaines marques de téléviseurs. Il est également possible que certaines fonctions ne puissent pas être activées en fonction de la marque de votre téléviseur.
- ▶ La télécommande fonctionne par défaut avec les téléviseurs Samsung.

## 14 Français

## Codes TV utilisables

Marque	Code	Marque	Code
Admiral (M.Wards)	56, 57, 58	Mitsubishi/MGA	18, 40, 59, 60, 75
A Mark	01, 15	MTC	18
Anam	01, 02, 03, 04, 05, 06, 07, 08, 09, 10, 11, 12, 13, 14	NEC	18, 19, 20, 40, 59, 60
AOC	01, 18, 40, 48	Nikei	03
Bell & Howell (M.Wards)	57, 58, 81	Orking	03
Brocsonic	59, 60	Orwa	03
Candle	18	Panasonic	06, 07, 08, 09, 54, 66, 67, 73, 74
Cetronic	03	Penney	18
Citizen	03, 18, 25	Philco	03, 15, 17, 18, 48, 54, 59, 62, 69, 90
Cinema	97	Philips	15, 17, 18, 40, 48, 54, 62, 72
Classic	03	Pioneer	63, 66, 80, 91
Concerto	18	Portland	15, 18, 59
Contec	46	Proton	40
Coronado	15	Quasar	06, 66, 67
Craig	03, 05, 61, 82, 83, 84	Radio Shack	17, 48, 56, 60, 61, 75
Croslex	62	RCA/Proscan	18, 59, 67, 76, 77, 78, 92, 93, 94
Crown	03	Realistic	03, 19
Curtis Mates	59, 61, 63	Sampo	40
CXC	03	Samsung	00, 15, 16, 17, 40, 43, 46, 47, 48, 49, 59, 60, 98
Daewoo	02, 03, 04, 15, 16, 17, 18, 19, 20, 21, 22, 23, 24, 25, 26, 27, 28, 29, 30, 32, 34, 35, 36, 46, 59, 90	Sanyo	19, 61, 65
Daytron	40	Scott	03, 40, 60, 61
Dynasty	03	Sears	15, 18, 19
Emerson	03, 15, 40, 46, 59, 61, 64, 82, 83, 84, 85	Sharp	15, 57, 64
Fisher	19, 65	Signature 2000 (M.Wards)	57, 58
Funai	03	Sony	50, 51, 52, 53, 55
Futuretech	03	Soundesign	03, 40
General Electric (GE)	06, 40, 56, 59, 66, 67, 68	Spectricon	01
Hall Mark	40	SSS	18
Hitachi	15, 18, 50, 59, 69	Sylvania	18, 40, 48, 54, 59, 60, 62
Inkel	45	Symphonic	61, 95, 96
JC Penny	56, 59, 67, 86	Tatung	06
JVC	70	Techwood	18
KTV	59, 61, 87, 88	Teknika	03, 15, 18, 25
KEC	03, 15, 40	TMK	18, 40
KMC	15	Toshiba	19, 57, 63, 71
LG (Goldstar)	01, 15, 16, 17, 37, 38, 39, 40, 41, 42, 43, 44	Vidtech	18
Luxman	18	Videch	59, 60, 69
LXI (Sears)	19, 54, 56, 59, 60, 62, 63, 65, 71	Wards	15, 17, 18, 40, 48, 54, 60, 64
Magnavox	15, 17, 18, 48, 54, 59, 60, 62, 72, 89	Yamaha	18
Marantz	40, 54	York	40
Matsui	54	Yupiteru	03
MGA	18, 40	Zenith	58, 79
		Zonda	01
		Dongyang	03, 54

Dans ce chapitre, vous trouverez plusieurs méthodes vous expliquant comment connecter votre appareil à d'autres composants externes.

Avant de déplacer ou d'installer l'appareil, éteignez-le et débranchez le cordon d'alimentation.

## Connexion des enceintes

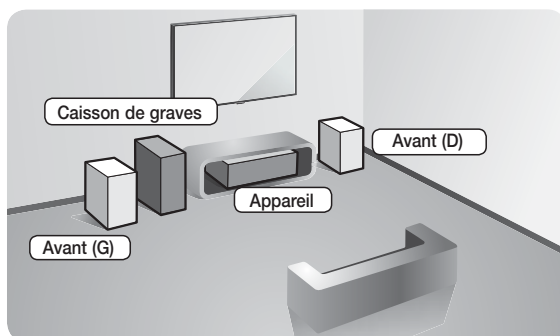

### Position de l'appareil

Posez-le sur un support, sur une étagère ou sous un meuble TV.

### Choix de la position d'écoute

La position d'écoute doit être située à une distance équivalente à environ 2,5 à 3 fois la taille de l'écran du téléviseur. Si vous avez par exemple un écran 46 pouces, situez les positions d'écoute entre 2,92 et 3,5 m de l'écran.

<b>Enceintes avant</b>	Placez les enceintes face à votre position d'écoute en les orientant vers vous (d'environ 45°). Positionnez-les de manière à ce que les haut-parleurs d'aigus se situent à la hauteur de vos oreilles.
<b>Caisson de graves</b>	La position du caisson de graves n'a pas d'importance. Vous pouvez l'installer où vous voulez.

## Accessoires des enceintes

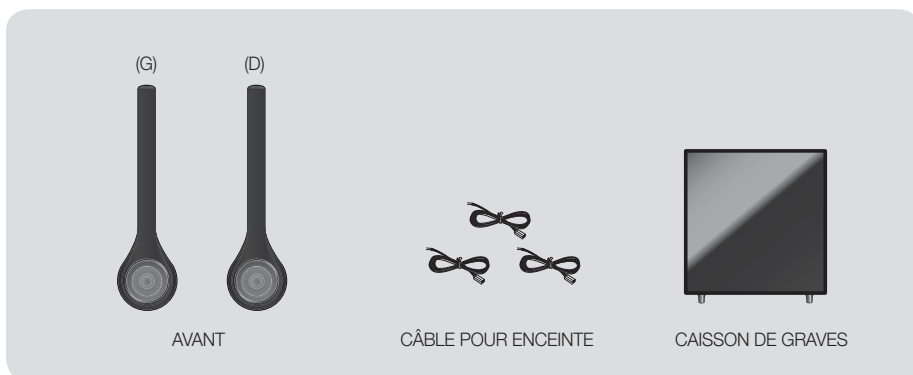

# Branchements

## Connexion des enceintes

1. Chaque ensemble de câble d'enceinte doit être relié à l'enceinte correspondante. Pour cela, la prise avec le codage couleur sur chaque ensemble doit correspondre à l'autocollant coloré situé sur la face inférieure de chaque enceinte.
2. Pour fixer le câble d'enceinte à chaque enceinte :
  - a. Appuyez sur la languette rouge située à l'arrière de l'enceinte, insérez le câble rouge, puis relâchez la languette.
  - b. Appuyez sur la languette noire située à l'arrière de l'enceinte, insérez le câble noir, puis relâchez la languette.
3. Branchez les fiches des câbles d'enceinte à l'arrière de l'appareil en respectant les couleurs entre les fiches et les prises femelles des enceintes.

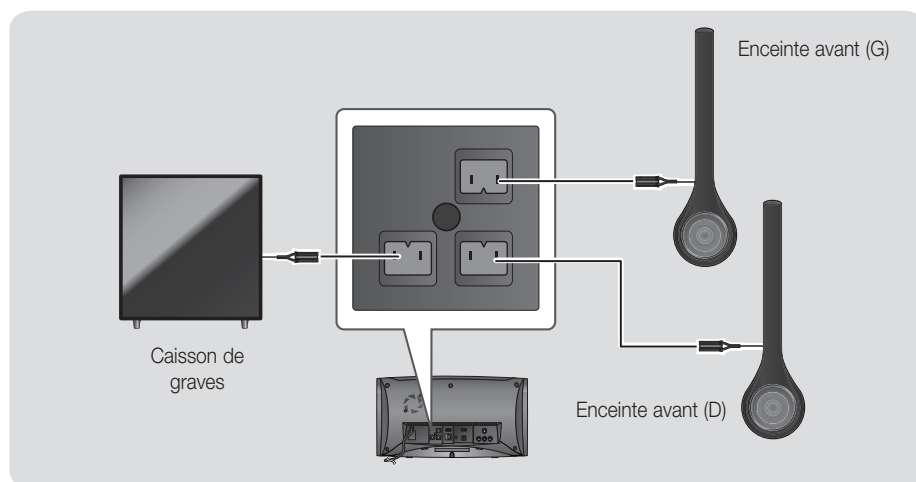
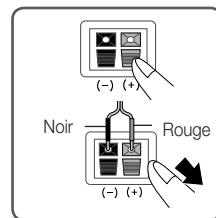

### | ATTENTION |

- ▶ Si vous souhaitez installer l'appareil au mur, fixez les vis ou les clous fermement au mur et utilisez pour l'installation les orifices situés à l'arrière de l'enceinte.  
Cependant, lorsque vous installez l'appareil au mur, les accessoires (clous ou vis) et l'installation ne sont pas fournis par notre entreprise.
- ▶ Ne laissez pas jouer des enfants avec ou à proximité des enceintes. Ils peuvent se blesser en cas de chute d'une enceinte.
- ▶ Lors du raccordement des câbles d'enceinte aux enceintes, assurez-vous que la polarité (+/-) est correcte.
- ▶ Conservez l'enceinte de caisson de graves hors de portée des enfants afin d'éviter qu'ils ne mettent leurs mains ou des objets étrangers dans le conduit (orifice) de l'enceinte du caisson de graves.
- ▶ N'accrochez pas le caisson de graves au mur à l'aide du conduit (orifice).

### | REMARQUE |

- ▶ Si vous placez une enceinte à proximité de votre téléviseur, la couleur des images peut être déformée en raison du champ magnétique.



## Fixation du noyau torique en ferrite

### Pour le cordon d'alimentation/le câble HDMI/le câble LAN

Fixez un noyau torique en ferrite au cordon d'alimentation de l'unité principale, afin d'empêcher la génération d'interférences RF à partir de signaux radio.

1. Tirez sur la languette de fixation du noyau torique en ferrite pour l'ouvrir.
2. Enroulez en boucle le cordon d'alimentation de l'unité principale deux fois.
3. Reliez le noyau torique en ferrite au cordon d'alimentation de l'unité principale, tel qu'indiqué sur la figure puis appuyez dessus jusqu'à ce qu'il s'enclenche.

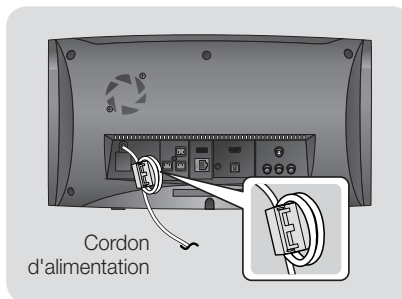

< En cas de cordon d'alimentation >

**La méthode de connexion du noyau torique en ferrite au câble HDMI et au câble LAN est identique à la méthode décrite aux étapes 1 à 3 ci-dessus.**

#### | REMARQUE |

- ▶ Placez le noyau en ferrite aussi près que possible de l'unité principale.

### Pour le câble de l'enceinte

1. Tirez la languette de verrouillage pour ouvrir le noyau torique en ferrite.
2. Disposez tous les câbles de l'enceinte connectés à l'unité principale et formez deux boucles.
3. Reliez le noyau torique en ferrite au cordon d'alimentation de l'unité principale, tel qu'indiqué sur la figure puis appuyez dessus jusqu'à ce qu'il s'enclenche.
4. Couvrez les câbles de l'enceinte avec le noyau torique en ferrite de la manière indiquée et fermez-le jusqu'à ce qu'il s'enclenche.

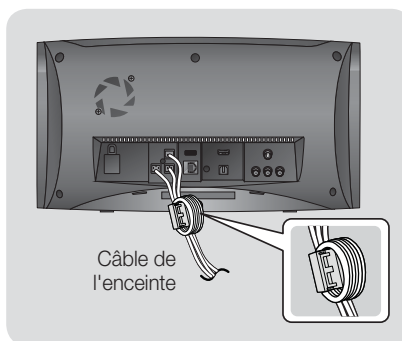

#### | REMARQUE |

- ▶ Placez le noyau en ferrite aussi près que possible de l'unité principale.

# Branchements

## Connexion de l'antenne FM

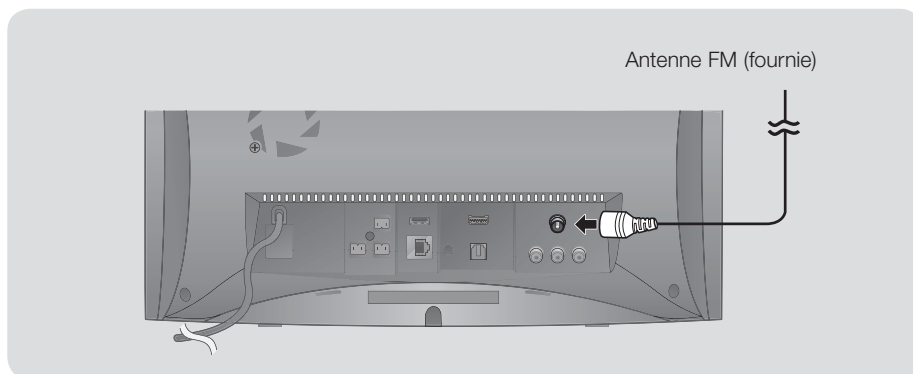

1. Branchez l'antenne FM fournie dans la prise FM ANTENNA.
2. Déplacez progressivement le fil de l'antenne jusqu'à trouver une position dans laquelle la réception est de qualité, fixez-le ensuite solidement à un mur ou une autre surface solide.

### | REMARQUE |

- ▶ Cet appareil ne reçoit pas les émissions AM.

## Connexion à l'iPod/iPhone

Branchez un iPod/iPhone à l'aide d'un câble USB sur le port USB situé à l'arrière.

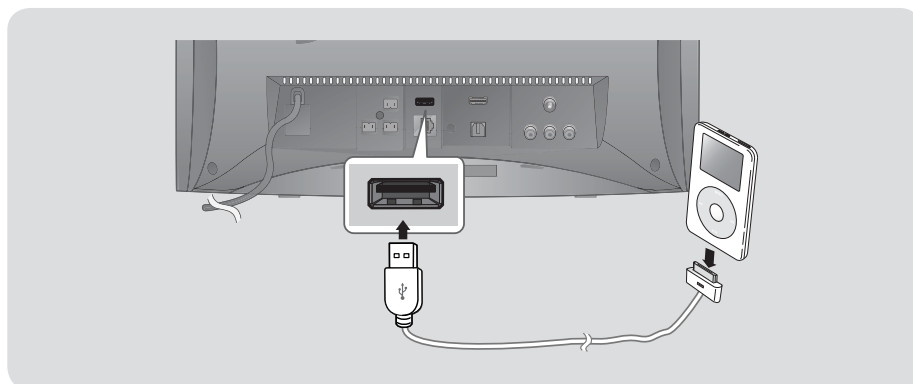

## Connexion de l'appareil à un téléviseur

Sélectionnez la méthode 1 ou la méthode 2.

- Si vous avez réglé la télécommande de l'appareil pour commander votre téléviseur, appuyez sur la touche **TV SOURCE** de la télécommande puis sélectionnez la source externe correcte parmi la liste des sources du téléviseur (HDMI, Entrée vidéo, etc.) pour visualiser une vidéo à partir du Home cinéma.

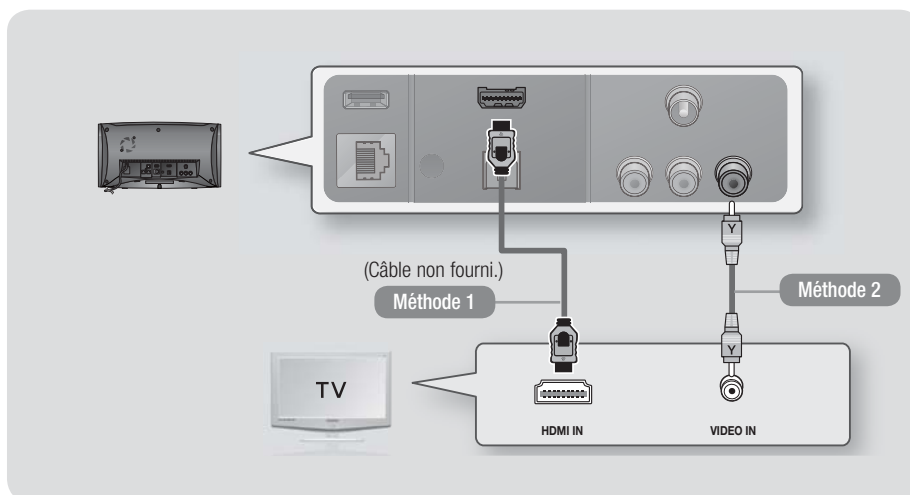

### Méthode 1 Connexion à un téléviseur via un câble HDMI - Qualité optimale (Recommandé)

À l'aide d'un câble HDMI (non fourni), connectez la prise HDMI OUT située à l'arrière de l'appareil à la prise HDMI IN de votre téléviseur.

Si le téléviseur prend en charge la fonction ARC, vous pouvez écouter le son de votre téléviseur depuis votre Home cinéma juste en connectant ce câble.

### Méthode 2 Connexion à un téléviseur via un câble vidéo - Bonne qualité

À l'aide du câble vidéo fourni, connectez la prise VIDEO OUT située à l'arrière de l'appareil à la prise VIDEO IN de votre téléviseur.

#### | REMARQUE |

- ▶ La prise de sortie VIDÉO émet toujours en résolution 576i/480i quelle que soit la valeur réglée dans le menu de Configuration.
- ▶ Ne connectez pas l'appareil via un magnétoscope. Les signaux vidéo alimentés via les magnétoscopes peuvent être soumis à des systèmes de protection du droit d'auteur, et l'image pourra de ce fait paraître déformée sur le téléviseur.

# Branchements

## Connexion de périphériques externes

Pour sélectionner le mode correct pour un périphérique externe, appuyez sur la touche **FUNCTION**. Chaque appui sur cette touche change le mode selon cet ordre : **BD/DVD** → **D. IN** → **AUX** → **R. IPOD** → **FM**

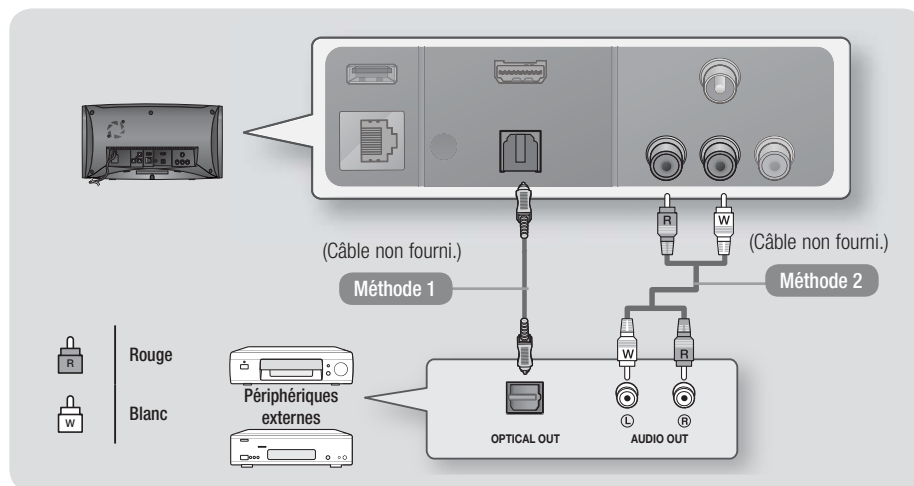

### Méthode 1 OPTIQUE : Connexion d'un composant audio numérique externe

Pour connecter la sortie audio numérique des composants à signaux numériques tels que les récepteurs câble/satellite (décodeur).

En utilisant un câble optique numérique (non fourni), connectez la prise d'Entrée Audio numérique optique située sur l'appareil à la prise de Sortie optique numérique située sur le périphérique numérique externe.

⇒ Sélectionnez le mode **D. IN**.

### Méthode 2 ENTRÉE AUX : Connexion d'un composant analogique externe

En utilisant un câble audio RCA (non fourni), connectez la prise d'Entrée AUDIO située sur l'appareil à la prise de Sortie AUDIO située sur le composant analogique externe. ⇒ Sélectionnez le mode **AUX**.

- Assurez-vous de faire correspondre les couleurs des fiches des câbles avec celles des prises d'entrée et de sortie.

#### | REMARQUE |

- ▶ Pour visionner un film depuis votre récepteur câble/satellite, vous devez connecter sa prise de sortie vidéo directement à votre téléviseur.
- ▶ Ce système prend en charge les fréquences d'échantillonnage numériques de 32 kHz minimum provenant de composants numériques externes.
- ▶ Ce système prend en charge uniquement les données audio numériques DTS et Dolby. Les données audio MPEG, un format type train de bits n'est pas pris en charge.

## Connexion à un routeur réseau

Vous pouvez connecter votre appareil à votre routeur réseau en utilisant l'une des méthodes illustrées ci-dessous.

### Réseau câblé

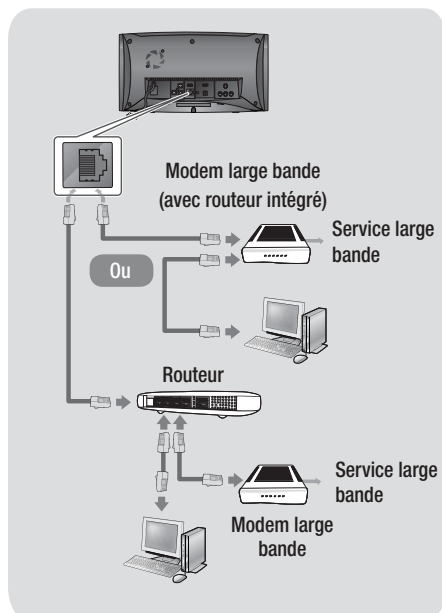

#### | REMARQUE |

- ▶ Il est possible que l'accès Internet au serveur de mise à jour des logiciels Samsung ne soit pas autorisé, selon le routeur que vous utilisez ou le contrat établi avec votre fournisseur d'accès. Pour de plus amples informations, contactez votre fournisseur d'accès Internet.
- ▶ Les utilisateurs DSL doivent passer par un routeur pour la connexion au réseau.
- ▶ Pour utiliser la fonction AllShare Play, vous devez connecter l'ordinateur au réseau, tel qu'indiqué sur la figure de gauche.

La connexion peut être câblée ou sans fil.

### Réseau sans fil

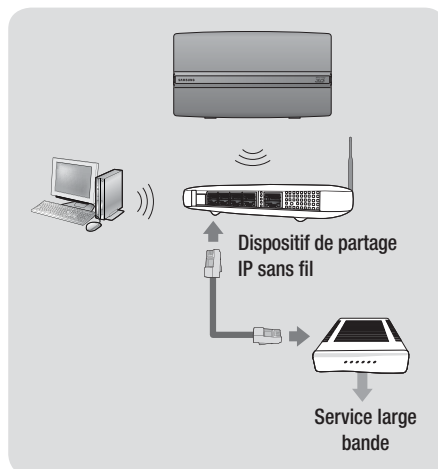

#### | REMARQUE |

- ▶ Si le dispositif de partage IP sans fil prend en charge le protocole DHCP, votre appareil pourra utiliser une adresse DHCP ou une adresse IP fixe pour la connexion au réseau sans fil.
- ▶ Réglez le routeur IP sans fil en mode Infrastructure. Le mode Ad-hoc n'est pas pris en charge.
- ▶ L'appareil ne prend en charge que les protocoles de clé de sécurité sans fil suivants :
  - WEP (OPEN/SHARED), WPA-PSK (TKIP/AES), WPA2-PSK (TKIP/AES)
- ▶ Sélectionnez un canal qui est actuellement non utilisé sur le routeur IP sans fil. Si le canal défini pour le routeur IP sans fil est en cours d'utilisation par un autre périphérique à proximité, il pourra en résulter des interférences et un échec de communication.
- ▶ Lorsque le mode Pure High-throughput (Greenfield) 802.11n est sélectionné et le type de cryptage défini sur WEP, TKIP ou TKIP-AES (WPS2Mixed) pour votre routeur ou votre point d'accès, cet appareil ne gère pas les connexions compatibles avec les nouvelles spécifications de certification Wi-Fi.
- ▶ Par nature, le réseau LAN peut provoquer des interférences, selon les conditions de fonctionnement (performance du point d'accès, distance, obstacles, interférences avec d'autres appareils radio, etc.).



# Paramètres

## Procédure de réglage des paramètres initiaux

- Le menu Accueil n'apparaîtra pas si vous ne configurez pas les paramètres initiaux.
- L'affichage à l'écran (OSD) peut changer sur cet appareil après la mise à niveau de la version du logiciel.
- Les étapes d'accès peuvent varier selon le menu sélectionné.

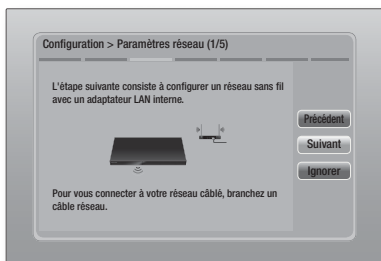
1. Mettez votre téléviseur sous tension après avoir connecté l'appareil, puis mettez ce dernier à son tour sous tension. Lorsque vous mettez l'appareil sous tension pour la première fois, il affiche automatiquement l'écran Langue des paramètres initiaux.
2. Utilisez les touches ▲▼◀▶ de la télécommande pour sélectionner la langue souhaitée, puis appuyez deux fois sur la touche . L'écran Démarrer s'affiche.
3. Appuyez sur la touche  pour démarrer la configuration. L'écran Paramètres réseau apparaît.





4. Appuyez sur le bouton  pour configurer la connexion du réseau sans fil de l'appareil ou sélectionnez **Ignorer**, puis appuyez sur le bouton  pour sauter l'étape de la configuration du réseau. Si vous sélectionnez **Ignorer**, passez à l'Étape 12.

### | REMARQUE |

- ▶ L'appareil lance la procédure de connexion au réseau sans fil par défaut. Si vous souhaitez configurer une connexion câblée, sélectionnez **Ignorer**, puis passez à « Configuration de votre connexion réseau » en page 30 après avoir terminé la procédure de réglage des paramètres initiaux.

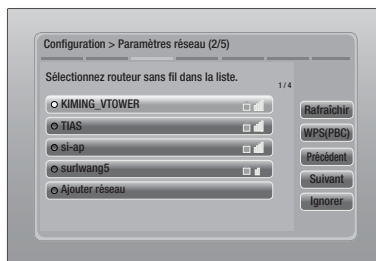
- ▶ Si vous sautez ici la configuration du réseau sans fil, passez à « Réseau sans fil » en page 31 pour configurer ultérieurement la connexion au réseau sans fil de l'appareil
5. L'appareil recherche puis affiche toutes les connexions réseau par routeur sans fil disponibles.



6. Sélectionnez un routeur à l'aide des boutons ▲▼, puis appuyez sur le bouton . Le bouton **Suivant** est mis en surbrillance.
7. Appuyez sur le bouton  pour poursuivre. L'écran Code de sécurité apparaît.

### | REMARQUE |

- ▶ Si vous possédez un routeur compatible WPS(PBC), sélectionnez WPS(PBC) à la place, appuyez sur le bouton  , puis suivez les directives apparaissant à l'écran. Lorsque vous avez terminé, passez à l'étape 10.

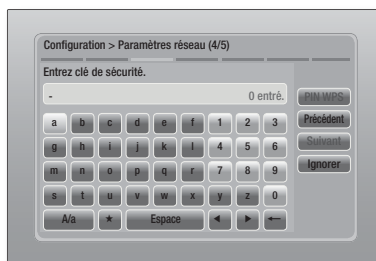



8. Saisissez le code de sécurité de votre réseau. Puis, sélectionnez **Suivant** à l'aide des boutons ▲▼◀▶, et appuyez sur le bouton .

**| REMARQUE |**

- ▶ Saisissez les nombres en appuyant sur les touches numériques de votre télécommande.
  - ▶ Saisissez les lettres en sélectionnant une lettre à l'aide des boutons ▲▼◀▶, puis appuyez sur le bouton .
  - ▶ Pour afficher les lettres en majuscule (ou réaffichez des lettres en minuscule si des majuscules sont affichées, sélectionnez **A/a**, puis appuyez sur le bouton .
  - ▶ Pour afficher des symboles et la ponctuation, sélectionnez **★**, puis appuyez sur le bouton . Pour réafficher des lettres, sélectionnez **★**, puis appuyez sur le bouton .
9. Si la connexion est réussie, l'écran Connexion terminée apparaît. Sélectionnez **Suivant** et appuyez sur le bouton . L'écran Mise à jour logicielle apparaît.



**| REMARQUE |**

- ▶ Si la connexion a échoué, sélectionnez **Suivant** et appuyez sur le bouton . Après avoir terminé la procédure de réglage des paramètres initiaux, passez à « Réseau sans fil » en page 31 pour configurer la connexion au réseau sans fil de l'appareil.
10. Pour mettre à niveau le logiciel, sélectionnez **MàJ maintenant** et appuyez sur le bouton . Pour sauter la mise à niveau, sélectionner **Mettre à jour ultér.**, appuyez sur le bouton , puis passez à l'Étape 12.

**| REMARQUE |**

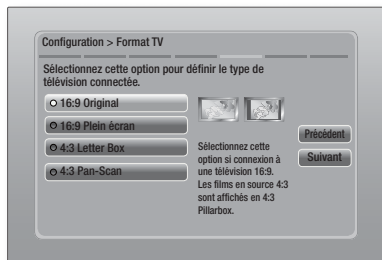
- ▶ Si vous avez sauté la configuration réseau, vous devez sauter également la mise à niveau du logiciel.
11. Si une mise à niveau du logiciel est disponible, l'appareil télécharge et installe cette mise à niveau. Ceci peut prendre un certain temps. Si aucune mise à niveau du logiciel n'est disponible, le message « **Aucune nouvelle mise à jour logicielle à télécharger. Vous disposez déjà de la version la plus récente.** » apparaît. Appuyez ensuite sur le bouton . L'écran Format TV apparaît.



12. À l'aide des boutons ▲▼, sélectionnez le format correspondant à votre écran et appuyez sur le bouton . Cliquez sur **Suivant** et appuyez sur le bouton .

Vous avez quatre choix :

**16:9 Original** - Pour les téléviseurs grand écran. Permet d'afficher les images en grand écran dans leur format original 16.9 et les images 4:3 (l'ancien format standard) en format Encadrement horizontal du 4:3 avec des barres noires sur la gauche et la droite.

**16:9 Plein écran** - Pour les téléviseurs grand écran. Permet d'afficher les images en grand écran dans leur format original 16.9 et d'étirer les images 4:3 pour remplir l'écran 16:9.

**4:3 Letter Box** - Pour les plus anciens téléviseurs analogiques à écran standard. Permet d'afficher les images 4:3 en plein écran et les images 16.9 au format boîte aux lettres qui conserve le rapport 16:9 mais place des barres noires au-dessus et en-dessous de l'image.

**4:3 Pan-Scan** - Pour les plus anciens téléviseurs analogiques à écran standard. Permet d'afficher les images 4:3 en plein écran et les images 16.9 au format Pan-Scan qui remplit l'écran, mais coupe les côtés droit et gauche de l'image et agrandit le milieu verticalement.

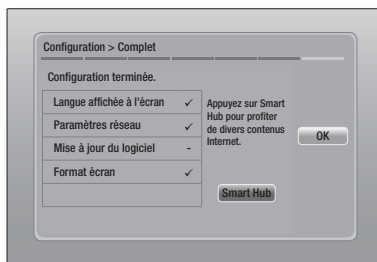

13. L'écran Configuration terminée apparaît. Vérifiez les paramètres pour confirmer qu'ils sont corrects. Sélectionnez **OK** et appuyez sur le bouton . L'écran Accueil apparaît.

**| REMARQUE |**

- ▶ Si vous souhaitez afficher à nouveau l'écran Paramètres initiaux pour procéder à des modifications, sélectionnez l'option Réinitialisation. (Voir page 29)
- ▶ Si vous utilisez un câble HDMI pour connecter l'appareil à un téléviseur Samsung conforme à la fonctionnalité Anynet+ (HDMI-CEC) et que ; 1.) Vous avez réglé la fonction Anynet+ (HDMI-CEC) sur Activé à la fois sur le téléviseur et l'appareil ; 2.) Vous avez réglé le téléviseur sur une langue prise en charge par l'appareil, ce dernier sélectionne alors automatiquement cette langue comme langue préférée.

# Paramètres

## L'écran Accueil

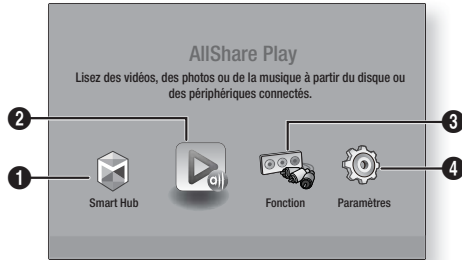

1	<b>Smart Hub.</b> Lancez Smart Hub. Depuis Smart Hub, vous pouvez accéder à YouTube, des jeux et d'autres applications.
2	<b>AllShare Play.</b> Permet de lire des vidéos, des photos ou des fichiers musicaux contenus sur un disque, une clé USB, un ordinateur ou des périphériques mobiles.
3	<b>Fonction.</b> Permet de sélectionner la source d'entrée audio/vidéo.
4	<b>Paramètres.</b> Permet de régler diverses fonctions selon vos préférences.

- Sélection d'une option sur l'écran Accueil

1. Pour sélectionner une option sur l'écran Accueil, déplacez le curseur à l'aide des boutons ◀▶ jusqu'à ce que l'option de votre choix soit mise en surbrillance, puis appuyez sur le bouton .

## Accéder à l'écran Paramètres

1. Sélectionnez **Paramètres** sur l'écran Accueil, puis appuyez sur . L'écran Paramètres apparaît.

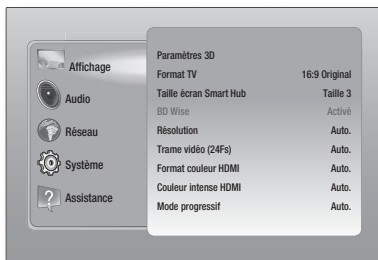

2. Pour accéder aux menus, sous-menus et options sur l'écran Paramètres, veuillez vous reporter à l'illustration de la télécommande ci-dessous.

### | REMARQUE |

- ▶ Si l'appareil reste en mode Arrêt pendant plus de 5 minutes sans l'utiliser, un écran de veille s'affichera sur le téléviseur. Si l'appareil reste en mode d'écran de veille pendant plus de 20 minutes, l'alimentation sera automatiquement coupée.

## Touches de la télécommande utilisées pour le menu Paramètres

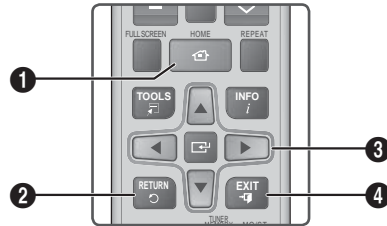

1	Touche <b>HOME</b> : Appuyez sur cette touche pour passer à l'écran Accueil.
2	Touche <b>RETURN</b> : Permet de revenir au menu précédent.
3	Touche  ( <b>Entrée</b> ) / <b>DIRECTION</b> : <ul style="list-style-type: none"> <li>• Appuyez sur ▲▼◀▶ pour déplacer le curseur ou sélectionner un élément.</li> <li>• Appuyez sur la touche  pour activer l'élément sélectionné actuellement ou confirmer un réglage.</li> </ul>
4	Touche <b>EXIT</b> : Appuyez sur cette touche pour quitter le menu actuellement sélectionné.

### | REMARQUE |

- ▶ Le bouton sur le panneau frontal de l'appareil peut être utilisé dans le même but que la touche de la télécommande.

## Informations détaillées sur les fonctions

Chaque fonction Paramètres, élément de menu, et chaque option sont expliqués en détails à l'écran. Pour afficher les informations, utilisez les touches ▲▼◀▶ pour sélectionner la fonction, l'élément de menu ou l'option. Les informations apparaissent en général à droite de l'écran. Vous trouverez une courte description de chaque fonction Paramètres à la page suivante. Vous pourrez également trouver des informations complémentaires sur certaines fonctions dans l'Annexe de ce manuel.



## Fonctions du menu Paramètres

Affichage	Paramètres 3D	<p>Permet de configurer les fonctions relatives à la 3D.</p> <p>✓ <b>Mode lecture Blu-ray 3D:</b> Vous permet de choisir de lire en mode 3D ou non un disque Blu-ray comportant des contenus 3D. Si vous passez au menu Accueil ou Accueil Smart Hub tout en étant en mode 3D, l'appareil passera automatiquement en 2D.</p> <p>✓ <b>Taille écran:</b> Permet d'entrer la taille du téléviseur connecté à l'appareil. L'appareil règle automatiquement la sortie 3D en fonction de la taille de l'écran du téléviseur.</p>
	Format TV	Vous permet de régler la sortie de l'appareil sur la taille de l'écran de votre téléviseur. Pour obtenir une description des options de la taille de l'écran, reportez-vous à la page 23, Étape 12.
	Taille écran Smart Hub	Vous permet de sélectionner la taille optimale pour l'écran Smart Hub.
	BD Wise	BD Wise est la fonctionnalité d'interconnectivité de Samsung la plus récente. Lorsque vous connectez un appareil Samsung et un téléviseur Samsung doté de la fonction BD Wise via l'interface HDMI et que l'appareil et le téléviseur disposent tous deux de la fonctionnalité BD Wise, le produit émet des images dont la résolution vidéo et la vitesse de défilement sont identiques à celles du disque Blu-ray/DVD.
	Résolution	Cette option vous permet de régler la définition du signal vidéo HDMI respectivement sur les valeurs <b>Auto.</b> , <b>1080p</b> , <b>1080i</b> , <b>720p</b> , <b>576p/480p</b> . Si Composite est connecté, la résolution prend en charge <b>576i/480i</b> uniquement. Ces valeurs sont indicatives du nombre de lignes vidéo par image. Les lettres i et p signifient respectivement balayage entrelacé (i) et balayage progressif (p). Plus il y a de lignes, plus la qualité de l'image est supérieure.
	Trame vidéo (24Fs)	<p>Le réglage de la fonction Trame vidéo (24Fs) sur Auto vous permet de spécifier automatiquement la sortie HDMI de l'appareil sur 24 images par seconde pour une qualité d'image améliorée si un téléviseur compatible 24Fs est connecté.</p> <ul style="list-style-type: none"> <li>• Vous ne pouvez bénéficier de la fonction Trame vidéo (24Fs) que sur un téléviseur prenant en charge cette vitesse de défilement.</li> <li>• Trame vidéo est uniquement disponible lorsque l'appareil est en modes de résolution de sortie HDMI 1080i ou 1080p.</li> </ul>
	Format couleur HDMI	Vous pouvez régler le format de l'espace chromatique pour la sortie HDMI afin qu'il corresponde aux capacités de l'appareil branché (télévision, moniteur, etc.).
	Couleur intense HDMI	Cette option vous permet de régler l'appareil pour émettre des données vidéo en sortie avec Couleur intense via la prise HDMI OUT. L'option Couleur intense permet une reproduction plus fidèle des couleurs, notamment en termes de profondeur.
	Mode progressif	Cette option permet d'améliorer la qualité de l'image lors de la lecture d'un DVD.

# Paramètres

<b>Audio</b>	<b>Paramètre haut-parleur</b>	Cette option vous permet de régler les options des enceintes.
	<b>Egaliseur</b>	Cette option vous permet de configurer manuellement les réglages de l'égaliseur.
	<b>Vol. intelligent</b>	Cette option vous permet de régler l'appareil de sorte que le volume demeure stable lorsqu'un changement de scène se produit ou lorsque vous changez de chaîne.
	<b>Sélect. haut-parleur</b>	Cette option vous permet de sélectionner les haut-parleurs activés, ceux du téléviseur ou ceux du Home cinéma.
	<b>Fonct. Retour Audio</b>	<p>Cette option vous permet de diriger le son du téléviseur vers les haut-parleurs du Home cinéma. Elle nécessite une connexion HDMI et un téléviseur compatible avec la fonction Canal de retour audio (ARC).</p> <ul style="list-style-type: none"> <li>• Lorsque le Canal de retour audio (ARC) est activé, utilisez un câble HDMI pour relier l'appareil au téléviseur. À ce stade, une entrée optique ne fonctionne pas.</li> <li>• Lorsque la fonction Canal de retour audio (ARC) est réglée sur auto, utilisez un câble HDMI pour relier l'appareil au téléviseur. À ce stade, ARC et une entrée optique sont automatiquement sélectionnés.</li> </ul>
	<b>Sortie numérique</b>	Cette option vous permet de définir la Sortie numérique de manière à ce qu'elle corresponde aux capacités du récepteur AV que vous avez connecté à l'appareil. Pour les détails, reportez-vous au tableau de sélection des sorties numériques. (Voir page 57)
	<b>Contrôle de la dynamique</b>	<p>Cette option vous permet d'appliquer le contrôle de la dynamique au son Dolby Digital, Dolby Digital Plus et Dolby True HD.</p> <p>✓ <b>Auto.</b>: permet de contrôler automatiquement la plage dynamique du son Dolby TrueHD, sur la base des informations contenues dans la bande son de Dolby TrueHD. Cette option active également le contrôle de la dynamique pour Dolby Digital et Dolby Digital Plus.</p> <p>✓ <b>Arrêt</b>: la plage dynamique reste non compressée, vous permettant ainsi d'entendre le son original.</p> <p>✓ <b>Activé</b>: cette option active le contrôle de la dynamique pour les trois formats Dolby. Les sons les moins forts sont amplifiés et le volume des sons forts est abaissé.</p>
	<b>Sync. audio</b>	Lorsque l'appareil est relié à un téléviseur numérique, cette option vous permet de régler le temps de retard audio afin que le son soit synchronisé avec la vidéo. Vous pouvez régler le retard entre 0 et 300 millisecondes.

<b>Réseau</b>	<b>Paramètres réseau</b>	Pour obtenir de plus amples informations sur les Paramètres réseau et les fonctions réseau, reportez-vous à la section « Réseaux et Internet » à partir de la page 30.
	<b>État du réseau</b>	Cette option vous permet de vérifier si la connexion au réseau et à Internet a été établie.
	<b>Wi-Fi Direct</b>	Cette option vous permet de connecter à l'appareil un périphérique directement par Wi-Fi en utilisant un réseau point à point, sans utiliser un routeur sans fil. Vous pouvez utiliser le périphérique pour contrôler l'appareil.
	<b>Soft AP</b>	Cette option vous permet de connecter sans fil d'autres types de périphériques Wi-Fi à l'appareil. Elle nécessite qu'un code de sécurité soit créé, vous devez le saisir dans les autres périphériques Wi-Fi lorsque vous les connectez à l'appareil.
	<b>Paramètres AllShare</b>	Cette option vous permet d'autoriser les périphériques externes tels que les Smartphones à se connecter à l'appareil et à partager les contenus ou à contrôler l'appareil.
	<b>Nom périphérique</b>	Cette option vous permet d'affecter un nom identifiant l'appareil. Vous utilisez ce nom pour identifier l'appareil lorsque vous lui connectez des périphériques Wi-Fi externes (Smartphones, tablettes, etc.)
	<b>Paramètres BD-Live</b>	Cette option vous permet d'autoriser, de limiter ou d'interdire une connexion Internet pour les services BD-Live.

# Paramètres

<b>Système</b>	<b>Configuration</b>	Cette option vous permet de relancer la procédure de réglage des paramètres initiaux. Reportez-vous à la page 22 pour les détails.
	<b>Gest. périph.</b>	<p>Vous pouvez brancher une souris ou un clavier USB au port USB situé à l'arrière de l'appareil.</p> <p>✓ <b>Paramètres clavier</b>: cette option vous permet de configurer un clavier USB sans fil connecté à l'appareil.</p> <p>  REMARQUE  </p> <ul style="list-style-type: none"><li>▶ Vous pouvez utiliser le clavier uniquement lorsqu'un écran ou une fenêtre de clavier <b>QWERTY</b> apparaît dans le navigateur Web.</li></ul> <p>✓ <b>Paramètres souris</b>: cette option vous permet de configurer une souris USB sans fil connecté à l'appareil. Vous pouvez utiliser la souris dans le menu de l'appareil de la même manière que vous utilisez une souris sur votre ordinateur.</p> <p>▪ <b>Pour utiliser une souris avec le menu de l'appareil :</b></p> <ol style="list-style-type: none"><li>1. Connectez la souris USB à l'appareil.</li><li>2. Cliquez sur le bouton principal que vous avez sélectionné dans Paramètres souris. Le menu Simple s'affiche.</li><li>3. Cliquez sur les options du menu que vous désirez.</li></ol> <p>  REMARQUE  </p> <ul style="list-style-type: none"><li>▶ En fonction du modèle HID USB de votre clavier et votre souris, des problèmes de compatibilité peuvent se produire.</li><li>▶ Certaines touches de clavier HID peuvent ne pas fonctionner.</li><li>▶ Les claviers USB câblés ne sont pas pris en charge.</li><li>▶ Certaines applications peuvent ne pas être prises en charge.</li><li>▶ Si un clavier HID sans fil ne fonctionne pas en raison d'interférence, rapprochez le clavier de l'appareil.</li></ul>
	<b>Anynet+ (HDMI-CEC)</b>	Anynet+ est une fonction pratique qui autorise des commandes liées entre plusieurs produits Samsung compatibles Anynet+ et vous permet de contrôler ces produits via une télécommande de téléviseur Samsung. Pour utiliser cette fonction, vous devez connecter cet appareil à un téléviseur Samsung Anynet+ à l'aide d'un câble HDMI.
	<b>Langue</b>	Vous pouvez sélectionner la langue de votre choix pour le menu à l'écran, le menu du disque, les sous-titres, etc. <ul style="list-style-type: none"><li>• La langue que vous avez sélectionnée pour le menu du disque, la bande-son du disque ou les sous-titres apparaîtra seulement si elle est prise en charge sur le disque.</li></ul>

	<b>Sécurité</b>	<p>Le code PIN par défaut est 0000. Saisissez ce code PIN par défaut pour accéder à la fonction de sécurité si vous n'avez pas créé votre propre mot de passe.</p> <p>✓ <b>Contrôle parent. BD:</b> cette option empêche la lecture des disques Blu-ray ayant une classification égale ou supérieure à une classification d'âge particulière que vous avez définie jusqu'à la saisie du code PIN.</p> <p>✓ <b>Contrôle parent. DVD:</b> cette option empêche la lecture des disques DVD ayant une classification supérieure à une classification numérique particulière que vous avez sélectionnée jusqu'à la saisie du code PIN.</p> <p>✓ <b>Modifier PIN:</b> cette option permet de modifier le code PIN à 4 chiffres utilisé pour accéder aux fonctions de sécurité.</p> <p>▪ <b>En cas d'oubli du code PIN</b></p> <ol style="list-style-type: none"> <li>Retirez tout disque ou périphérique de stockage USB.</li> <li>Appuyez et maintenez le bouton  situé sur la façade pendant 5 secondes minimum. Tous les paramètres seront réinitialisés sur leur valeur d'origine.</li> </ol> <p>  REMARQUE  </p> <p>▶ Lorsque les réglages d'usine par défaut sont rétablis, toutes les données Blu-ray utilisateur stockées sur l'appareil seront effacées.</p>
	<b>Général</b>	<p>Vous pouvez spécifier la luminosité de l'affichage et le fuseau horaire.</p> <p>✓ <b>Affichage du lecteur:</b> cette option permet de modifier la luminosité du panneau avant.</p> <p>✓ <b>Fuseau Horaire:</b> vous pouvez spécifier le fuseau horaire applicable à votre région.</p> <p>✓ <b>Transparence menu:</b> cette option permet de régler la transparence du cadre de menu.</p>
	<b>DivX® Vidéo à la demande</b>	Affichez les codes d'enregistrement DivX® VOD pour acheter et lire des contenus DivX® VOD.
<b>Assistance</b>	<b>Mise à jour du logiciel</b>	Pour obtenir de plus amples informations sur la fonction de Mise à jour logicielle, consultez « Mise à niveau du logiciel » en page 34.
	<b>Contacteur Samsung</b>	Permet d'obtenir les informations de contact pour les demandes d'assistance portant sur l'appareil.
	<b>Gestion à distance</b>	Lorsque cette option est activée, elle permet aux agents du Centre d'assistance téléphonique de Samsung de diagnostiquer et de résoudre à distance des problèmes concernant l'appareil. Elle nécessite une connexion Internet active. Le service Gestion à distance pourrait ne pas être disponible dans certains pays.
	<b>Réinitialisation</b>	Tous les paramètres sont rétablis sur leur valeur d'origine par défaut sauf en ce qui concerne les paramètres réseau et Smart Hub. Le mot de passe de sécurité par défaut est 0000.

# Paramètres

## Réseaux et Internet



Lorsque vous connectez cet appareil à un réseau, vous pouvez utiliser les applications et les fonctions basées sur les réseaux telles que Smart Hub et BD-LIVE, et mettre à niveau le logiciel de l'appareil via la connexion réseau. Pour plus d'informations concernant l'accès et l'utilisation des services Internet, reportez-vous au chapitre Services réseau de ce manuel en pages 50 à 52. Les instructions permettant la configuration de la connexion réseau débutent ci-dessous.

### Configuration de votre connexion réseau

Avant de commencer, contactez votre fournisseur de services Internet pour savoir si votre adresse IP est fixe ou dynamique. Si vous avez une adresse IP dynamique et utilisez un réseau câblé ou sans fil, nous vous recommandons de suivre les procédures de Configuration automatique décrites ci-dessous.

Si vous vous connectez à un réseau câblé, connectez l'appareil à votre routeur en utilisant un câble LAN avant d'entreprendre la procédure de configuration.

Si vous vous connectez à un réseau sans fil, débranchez toute connexion au réseau câblé avant d'entreprendre la procédure. Pour commencer la configuration de votre connexion réseau, respectez les étapes suivantes :

1. Sur l'écran Accueil, sélectionnez **Paramètres**, puis appuyez sur le bouton .
2. Sélectionnez **Réseau** et appuyez sur le bouton .
3. Sélectionnez **Paramètres réseau** et appuyez sur le bouton .
4. Consultez les instructions pour les Réseaux câblés qui débutent ci-dessous ou les instructions pour les Réseaux sans fil commençant en page 31.

### Réseau câblé

#### □ Câblé – Automatique

Après avoir suivi les Étapes 1 à 3 ci-dessus :

1. Sélectionnez **Démarrer** sur l'écran Paramètres réseau, puis appuyez sur le bouton . L'appareil détecte la connexion câblée, vérifie la connexion réseau, puis il se connecte au réseau.

#### □ Câblé – Manuel

Si vous disposez d'une adresse IP fixe ou si la procédure automatique est inopérante, vous devrez définir les valeurs de Paramètres réseau manuellement.

Après avoir suivi les Étapes 1 à 3 ci-dessus :

1. Sélectionnez **Démarrer** sur l'écran Paramètres réseau, puis appuyez sur le bouton . L'écran État du réseau apparaît. L'appareil tente de vérifier la connexion réseau et échoue.

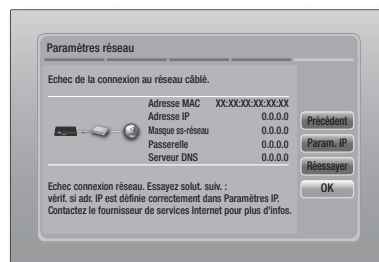

2. Sélectionnez **Param. IP** sur la droite de l'écran, puis appuyez sur le bouton . L'écran Param. IP apparaît.
3. Sélectionnez le champ **Mode IP**, puis réglez-le sur **Manuel**.
4. Utilisez le pavé numérique de la télécommande pour saisir les valeurs Réseau. Utilisez les touches ▲▼◀▶ de la télécommande pour vous déplacer d'un champ d'entrée à l'autre.

#### | REMARQUE |

- ▶ Vous pouvez obtenir ces valeurs auprès de votre fournisseur d'accès Internet. Vous pouvez également visualiser ces valeurs sur la plupart des ordinateurs Windows. Pour les instructions, reportez-vous à « Obtenir les valeurs des paramètres réseau » sur cette page.
5. Une fois terminé, mettez **OK** en surbrillance et appuyez sur le bouton . L'appareil vérifie la connexion réseau, puis il se connecte au réseau.

#### < Obtenir les valeurs des paramètres réseau >

Vous pouvez visualiser les valeurs de vos paramètres réseau sur la plupart des ordinateurs Windows. Pour visualiser les valeurs des paramètres réseau, respectez ces étapes :

- Windows XP
1. Cliquez avec le bouton droit sur l'icône Réseau, située en bas à droite du bureau de Windows.

2. Dans le menu contextuel, cliquez sur État.
3. Cliquez sur l'onglet Assistance dans la boîte de dialogue qui s'affiche.
4. Sur l'onglet Assistance, cliquez sur le bouton Détails.
5. Les réglages réseau s'affichent.

#### • Windows 7

1. Cliquez sur l'icône Réseau, située en bas à droite du bureau de Windows.
2. Dans le menu contextuel, cliquez sur Centre Réseau et partage.
3. Dans la boîte de dialogue qui s'ouvre, cliquez sur Connexion au réseau local ou Connexion au réseau sans fil, selon votre type de connexion réseau.
4. Sur l'onglet Support, cliquez sur le bouton Détails.  
Les réglages réseau s'affichent.

#### | REMARQUE |

- ▶ Ces informations peuvent varier selon la version de Windows utilisée.

### Réseau sans fil

Vous pouvez configurer une connexion à un réseau sans fil de trois manières :

- Sans fil automatique
- Sans fil manuel
- WPS(PBC)



Lorsque vous configurez la connexion au réseau sans fil, tous les périphériques réseau sans fil actuellement connectés via l'appareil ou, le cas échéant, la connexion câblée actuelle de l'appareil seront déconnectés.

#### □ Sans fil (Général) - Automatique

Après avoir suivi les Étapes 1 à 3 dans « Configuration de votre connexion réseau » en page 30.

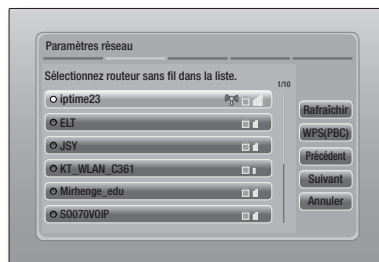
1. Sélectionnez **Démarrer** sur l'écran Paramètres réseau puis appuyez sur le bouton . L'appareil recherche puis affiche une liste des réseaux disponibles.



2. Sélectionnez le réseau souhaité et appuyez sur le bouton .
3. Sélectionnez **Suivant** et appuyez à nouveau sur le bouton .
4. Sur l'écran Sécurité, entrez le code de sécurité ou la phrase de passe correspondant à votre réseau.  
Saisissez directement les nombres en utilisant les touches numériques de la télécommande. Saisissez les lettres en sélectionnant une lettre à l'aide des touches fléchées, puis appuyez sur le bouton .
5. Une fois effectué, sélectionnez **Suivant** sur la droite de l'écran. L'appareil vérifie la connexion réseau, puis il se connecte au réseau.



#### | REMARQUE |

- ▶ Vous devriez pouvoir trouver la phrase de passe ou le code de sécurité sur l'un des écrans de configuration servant à la configuration du routeur ou du modem.





#### □ Sans fil (Général) - Manuel

Si vous disposez d'une adresse IP fixe ou si la procédure automatique est inopérante, vous devrez définir les valeurs de Paramètres réseau manuellement.



Après avoir suivi les Étapes 1 à 3 dans « Configuration de votre connexion réseau » en page 30.

1. Sélectionnez **Démarrer** sur l'écran Paramètres réseau, puis appuyez sur le bouton . L'appareil recherche puis affiche une liste des réseaux disponibles.
2. Sélectionnez le réseau souhaité ou l'option **Ajouter réseau**, et appuyez sur le bouton .
3. Sélectionnez **Suivant** et appuyez à nouveau sur le bouton .

# Paramètres

4. Si vous sélectionnez **Ajouter réseau**, saisissez le nom de votre routeur sans fil pour vous connecter. Saisissez directement les nombres en utilisant les touches numériques de la télécommande. Saisissez les lettres en sélectionnant une lettre à l'aide des touches ▲▼◀▶, puis appuyez sur le bouton . Sélectionnez **Suivant** et appuyez à nouveau sur le bouton . Vous pouvez sélectionner le type de sécurité, puis sélectionner **Suivant**, et appuyez à nouveau sur le bouton .
5. Sur l'écran Sécurité, entrez le code de sécurité ou la phrase de passe correspondant à votre réseau. Saisissez directement les nombres en utilisant les touches numériques de la télécommande. Saisissez les lettres en sélectionnant une lettre à l'aide des touches ▲▼◀▶, puis appuyez sur le bouton .
6. Une fois terminé, sélectionnez **Suivant**, sur la droite de l'écran, puis appuyez sur le bouton .
7. L'écran État du réseau apparaît. L'appareil tente de vérifier la connexion réseau et échoue.
8. Sélectionnez **Param. IP** sur la droite de l'écran, puis appuyez sur le bouton . L'écran Param. IP apparaît.
9. Sélectionnez le champ **Mode IP**, puis réglez-le sur **Manuel**.
10. Utilisez le pavé numérique de la télécommande pour saisir les valeurs Réseau. Utilisez les touches ▲▼◀▶ de la télécommande pour vous déplacer d'un champ d'entrée à l'autre.

## REMARQUE |

- ▶ Vous pouvez obtenir ces valeurs auprès de votre fournisseur d'accès Internet. Vous pouvez également visualiser ces valeurs sur la plupart des ordinateurs Windows. Pour les instructions, reportez-vous à « Obtenir les valeurs des paramètres réseau » en page 30.
11. Une fois terminé, mettez **OK** en surbrillance et appuyez sur le bouton . L'écran État du réseau apparaît. L'appareil vérifie la connexion réseau, puis il se connecte au réseau. Une fois terminé, mettez **OK** en surbrillance et appuyez sur le bouton .

## □ WPS(PBC)

L'une des méthodes la plus facile pour configurer la connexion au réseau sans fil consiste à utiliser la fonction WPS(PBC). Si votre routeur sans fil dispose d'un bouton WPS(PBC), respectez les étapes suivantes :

Après avoir suivi les Étapes 1 à 3 dans « Configuration de votre connexion réseau » en page 30.

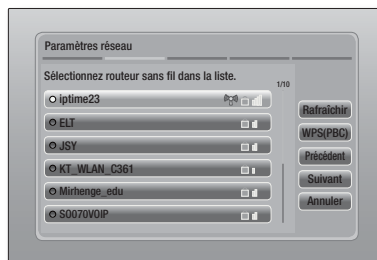

1. Sélectionnez **Démarrer** sur l'écran Paramètres réseau puis appuyez sur le bouton .



2. Sélectionnez **WPS(PBC)** et appuyez sur le bouton .
3. Appuyez sur le bouton **WPS(PBC)** situé sur votre routeur dans les deux minutes qui suivent. L'appareil obtient automatiquement toutes les valeurs des paramètres réseau nécessaires et se connecte au réseau. L'écran État du réseau apparaît. L'appareil se connecte au réseau une fois que la connexion réseau a été confirmée.

## Wi-Fi Direct

La fonction Wi-Fi Direct vous permet de connecter les périphériques par Wi-Fi Direct à l'appareil et entre eux en utilisant un réseau point à point, sans utiliser un routeur sans fil.

1. Allumez le périphérique Wi-Fi direct et activez la fonction Wi-Fi Direct.
2. Sur l'écran Accueil, sélectionnez **Paramètres**, puis appuyez sur le bouton .
3. Sélectionnez **Réseau** et appuyez sur le bouton .
4. Sélectionnez **Wi-Fi Direct** puis appuyez sur le bouton .

Les périphériques Wi-Fi Direct que vous pouvez connecter s'affichent.

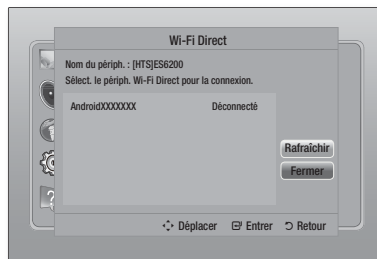

## | 32 Français





5. Vous avez trois manières de procéder à la connexion Wi-Fi.
  - Via le périphérique Wi-Fi.
  - Via l'appareil en utilisant l'option PBC.
  - Via l'appareil en utilisant un code PIN.

Chacune d'elles est indiquée ci-dessous.

#### Via le périphérique Wi-Fi

1. Sur le périphérique Wi-Fi, suivez la procédure sur le périphérique pour la connexion à un autre périphérique Wi-Fi Direct. Concernant les instructions, reportez-vous au manuel d'utilisation du périphérique.
2. Lorsque vous aurez terminé la procédure, vous devriez voir une fenêtre contextuelle sur l'écran de votre téléviseur indiquant qu'un périphérique qui prend en charge Wi-Fi Direct demande à se connecter. Sélectionnez **OK**, puis appuyez sur le bouton  pour accepter.
3. La fenêtre contextuelle de connexion s'affiche, suivie de la fenêtre contextuelle Connecté. Lorsqu'elle se ferme, vous devez voir le périphérique listé sur l'écran Wi-Fi Direct en tant que connecté.

#### Via l'appareil en utilisant l'option PBC

1. Sélectionnez le périphérique Wi-Fi Direct que vous voulez connecter à cet appareil puis appuyez sur le bouton . La fenêtre contextuelle PBC/PIN s'affiche.
2. Sélectionnez **PBC** et appuyez sur le bouton . La fenêtre contextuelle PBC s'affiche.
3. Appuyez sur le bouton **PBC** du périphérique Wi-Fi Direct dans les 2 minutes.
4. La fenêtre contextuelle de connexion s'affiche, suivie de la fenêtre contextuelle Connecté. Lorsqu'elle se ferme, vous devez voir le périphérique listé sur l'écran Wi-Fi Direct en tant que connecté.

#### Via l'appareil en utilisant un code PIN

1. Sélectionnez le périphérique Wi-Fi Direct que vous voulez connecter à cet appareil puis appuyez sur le bouton . La fenêtre contextuelle PBC/PIN s'affiche.
2. Sélectionnez **PIN** et appuyez sur le bouton . La fenêtre contextuelle PIN s'affiche.
3. Notez le code PIN de la fenêtre contextuelle, puis saisissez-le dans le champ approprié du périphérique Wi-Fi Direct que vous voulez connecter.
4. La fenêtre contextuelle de connexion s'affiche, suivie de la fenêtre contextuelle Connecté. Lorsqu'elle se ferme, vous devez voir le périphérique listé sur l'écran Wi-Fi Direct en tant que connecté.





#### | REMARQUE |

- ▶ La connexion au réseau câblée ou sans fil sera déconnectée lorsque vous utilisez la fonction Wi-Fi Direct.





### Soft AP

La fonction Soft AP vous permet de connecter d'autres périphériques Wi-Fi à votre réseau via l'appareil et leur permet un accès à Internet.

Elle nécessite qu'un code de sécurité soit créé, vous devez le saisir dans les autres périphériques Wi-Fi lorsque vous les connectez à l'appareil.

1. Sur l'écran Accueil, sélectionnez **Paramètres**, puis appuyez sur le bouton .
2. Sélectionnez **Réseau** et appuyez sur le bouton .
3. Sélectionnez **Soft AP** puis appuyez sur le bouton .
4. Sélectionnez **Activé** ou **Arrêt** puis appuyez sur le bouton .



#### < Pour régler la clé de sécurité Point d'accès logiciel >

1. Sur l'écran Point d'accès logiciel, sélectionnez **Code de sécurité**, puis appuyez sur le bouton . L'écran Code de sécurité apparaît.
2. Sur l'écran Code de sécurité, saisissez le code de sécurité. Saisissez directement les nombres en utilisant les touches numériques de la télécommande. Saisissez les lettres en sélectionnant une lettre à l'aide des touches , puis appuyez sur le bouton .
3. Une fois terminé, utilisez les touches  pour accéder au bouton **TERMINÉ** de l'écran, puis appuyez sur le bouton .



Lorsque vous connectez un périphérique Wi-Fi via la procédure de connexion sur le périphérique, vous devez saisir le code de sécurité que vous avez créé ici dans le champ approprié.

### Paramètres AllShare

L'écran Réglages du partage liste vos périphériques AllShare connectés à votre réseau et leur adresse IP. Dans cet écran, vous pouvez autoriser un périphérique à accéder à l'appareil, en interdire l'accès ou le supprimer de la liste AllShare.

1. Sur l'écran Accueil, sélectionnez **Paramètres**, puis appuyez sur le bouton .
2. Sélectionnez **Réseau** et appuyez sur le bouton .

# Paramètres





3. Sélectionnez **Paramètres AllShare** puis appuyez sur le bouton .
4. Sélectionnez un périphérique et appuyez sur le bouton . La fenêtre contextuelle Réglages du partage s'affiche.
5. Sélectionnez **Autoriser, Refuser** ou **Supprimer** dans la liste, puis appuyez sur le bouton .

L'écran Réglages du partage affiche uniquement les périphériques dont vous avez établi les connexions réseau aux périphériques AllShare. Pour de plus amples informations concernant les périphériques en réseau AllShare, reportez-vous aux pages 36 et 37.

## Mise à niveau du logiciel

Le menu Mise à niveau du logiciel vous permet de mettre le logiciel de l'appareil à niveau pour en améliorer la performance et obtenir des services supplémentaires.

- Évitez d'éteindre et de rallumer le produit manuellement durant le processus de mise à jour.

1. Sur l'écran Accueil, sélectionnez **Paramètres**, puis appuyez sur le bouton .
2. Sélectionnez **Assistance** puis appuyez sur le bouton .
3. Sélectionnez **Mise à jour du logiciel**, puis appuyez sur le bouton .
4. Sélectionnez l'une des méthodes suivantes :
  - **En ligne**
  - **USB**
  - **Via disque**
  - **Par téléch.**
  - **Mise à niveau en mode veille**
5. Appuyez sur le bouton . Les instructions concernant chaque méthode commencent ci-dessous.

### | REMARQUE |

- ▶ La mise à niveau est terminée lorsque l'appareil s'éteint et s'allume ensuite par lui-même.
- ▶ Samsung Electronics n'accepte aucune responsabilité légale concernant un dysfonctionnement de l'appareil provoqué par une connexion Internet instable ou une négligence de la part de l'utilisateur durant la mise à jour du logiciel.
- ▶ Si vous souhaitez annuler la mise à niveau en cours de téléchargement, appuyez sur le bouton .

## | 34 Français

## En ligne

Votre appareil doit être connecté à Internet pour exploiter la fonction En ligne.

1. Sélectionnez **En ligne** puis appuyez sur le bouton . Le message Connexion au serveur en cours apparaît.
2. Si un téléchargement est disponible, l'écran contextuel du téléchargement s'affichera avec une barre de progression et le téléchargement démarrera.
3. Lorsque le téléchargement est terminé, la fenêtre Demande de mise à niveau apparaît, proposant trois choix : **MàJ maintenant**, **Mettre à jour ultér.**, ou **Ne pas mettre à jour**.
4. Si vous sélectionnez **MàJ maintenant**, l'appareil procédera à la mise à niveau du logiciel, puis s'éteindra et se rallumera automatiquement.
5. Si vous n'effectuez pas de sélection au bout d'une minute ou sélectionnez **Mettre à jour ultér.**, le nouveau logiciel mis à jour sera stocké sur l'appareil. Vous pouvez mettre à niveau le logiciel par la suite en utilisant la fonction **Par téléch.**.
6. Si vous sélectionnez **Ne pas mettre à jour**, la mise à niveau sera annulée par l'appareil.

## USB

1. Connectez-vous sur [www.samsung.com](http://www.samsung.com).
2. Cliquez sur **SUPPORT** en haut à droite de la page.
3. Saisissez le numéro de modèle de l'appareil dans le champ de recherche, puis cliquez sur **Find Product**.
4. Cliquez sur **Get downloads** au centre de la page sous l'en-tête Téléchargements.
5. Cliquez sur **Firmware** au centre de la page.
6. Cliquez sur l'icône **ZIP** dans la colonne Fichier sur le côté droit de la page.
7. Cliquez sur **OK** dans la fenêtre contextuelle qui s'affiche pour télécharger et enregistrer le micrologiciel sur votre ordinateur.
8. Dézippez le dossier compressé sur l'ordinateur. Vous devriez avoir un seul dossier dézippé portant le même nom que le fichier compressé.
9. Copiez le dossier sur une clé USB à mémoire flash.
10. Vérifiez qu'aucun disque n'est inséré dans l'appareil, puis insérez la clé USB à mémoire flash dans le port USB de l'appareil.

11. Dans le menu de l'appareil, accédez à **Paramètres > Assistance > Mise à jour du logiciel**.
12. Sélectionnez **USB**.

#### | REMARQUE |

- ▶ Aucun disque ne doit être inséré dans l'appareil lors de la mise à niveau du logiciel via la prise USB Hôte.
- ▶ Une fois la mise à jour du logiciel terminée, consultez les détails du logiciel dans le menu **Mise à jour du logiciel**.
- ▶ N'éteignez pas l'appareil lorsque la Mise à jour du logiciel est en cours d'exécution. Ceci peut provoquer le dysfonctionnement de l'appareil.
- ▶ Les mises à jour logicielles à l'aide de la prise USB hôte doivent être effectuées uniquement à l'aide d'une mémoire flash USB.

#### Via disque

1. Connectez-vous sur [www.samsung.com](http://www.samsung.com).
2. Cliquez sur **SUPPORT** en haut à droite de la page.
3. Saisissez le numéro de modèle de l'appareil dans le champ de recherche, puis cliquez sur **Find Product**.
4. Cliquez sur **Get downloads** au centre de la page sous l'en-tête Téléchargements.
5. Cliquez sur **Firmware** au centre de la page.
6. Cliquez sur l'icône **ZIP** dans la colonne Fichier sur le côté droit de la page.
7. Cliquez sur **OK** dans la fenêtre contextuelle qui s'affiche pour télécharger et enregistrer le micrologiciel sur votre ordinateur.
8. Dézippez le dossier compressé sur l'ordinateur. Vous devez avoir un fichier .RUF unique.
9. Gravez le fichier RUF sur un disque, de préférence un CD inscriptible ou un DVD inscriptible.
10. Finalisez le disque avant de le retirer de votre ordinateur.
11. Insérez le disque dans l'appareil.
12. Dans le menu de l'appareil, accédez à **Paramètres > Assistance > Mise à jour du logiciel**.
13. Sélectionnez **Via disque**.

#### | REMARQUE |

- ▶ Lorsque la mise à niveau du système est terminée, vérifiez les détails du logiciel dans le menu **Mise à jour du logiciel**.
- ▶ N'éteignez pas l'appareil lorsque la Mise à jour du logiciel est en cours d'exécution. Ceci peut provoquer le dysfonctionnement de l'appareil.

#### Par téléch.

L'option Par téléchargement vous permet de mettre à niveau en utilisant un fichier que l'appareil a téléchargé auparavant mais vous aviez décidé de ne pas l'installer immédiatement.

1. Lorsque le logiciel de mise à niveau a été téléchargé, le numéro de version du logiciel s'affiche à droite de l'option Par téléch..
2. Sélectionnez **Par téléch.**, puis appuyez sur le bouton .
3. L'appareil affiche un message vous demandant si vous souhaitez procéder à la mise à niveau. Sélectionnez **Oui**. L'appareil démarre la mise à niveau.
4. Une fois la mise à niveau terminée, l'appareil s'éteint automatiquement puis se rallume.

#### | REMARQUE |

- ▶ Lorsque la mise à niveau du système est terminée, vérifiez les détails du logiciel dans le menu **Mise à jour du logiciel**.
- ▶ N'éteignez pas l'appareil lorsque la Mise à jour du logiciel est en cours d'exécution. Ceci peut provoquer le dysfonctionnement de l'appareil.

#### Mise à niveau en mode veille

Vous pouvez régler la fonction Mise à niveau en mode Veille de sorte que l'appareil télécharge de nouveaux logiciels de mise à niveau lorsqu'il est en mode Veille.

En mode Veille, l'appareil est éteint mais sa connexion à Internet reste activée. Ceci permet à l'appareil de télécharger automatiquement des logiciels de mise à niveau lorsque l'appareil n'est pas utilisé.

1. Appuyez sur les touches **▲▼** pour sélectionner **Mise à niveau en mode veille** puis appuyez sur le bouton .
2. Sélectionnez **Activé** ou **Arrêt**.  
Si vous sélectionnez **Activé**, l'appareil procédera automatiquement au téléchargement du nouveau logiciel de mise à niveau lorsqu'il sera en mode Veille et hors tension. Avant de télécharger le nouveau logiciel de mise à niveau, l'appareil vous demandera si vous souhaitez l'installer à la mise sous tension de l'appareil.

#### | REMARQUE |

- ▶ Pour utiliser la fonction Mise à niveau en mode Veille, l'appareil doit être connecté à l'Internet.
- ▶ Si cette fonction n'apparaît pas, vous pouvez mettre le logiciel à jour sur la version la plus récente et l'utiliser.

# Media Play

Votre lecteur Blu-ray peut lire le contenu de disque et de mémoire USB ainsi que le contenu situé sur votre ordinateur, téléphone mobile compatible DLNA ou NAS utilisant la fonction AllShare Play. Pour de plus amples informations sur la fonction AllShare Play, reportez-vous à la page 39.

## Écran AllShare Play

Pour accéder à l'écran AllShare Play, sélectionnez l'icône AllShare Play sur l'écran principal, puis appuyez sur le bouton **[C]**.

### Utilisation de l'écran AllShare Play



Lorsque l'écran AllShare Play s'affiche, il affiche Ma List et une liste des types de contenu - Vidéos, Photos et Musique – sur le côté gauche. Sur la droite, il affiche le contenu de Ma List par défaut : Une liste des éléments récemment lus ou visionnés, une liste des éléments que vous avez nouvellement visionnés ou écoutés et la plus récente liste de lecture. Si vous n'avez jamais lu ou visionné d'éléments ou créé une liste de lecture, cette zone est vide.

#### □ Eléments de lecture Ma List

Pour lire les éléments affichés de Ma List, vous devez avoir la source des éléments connectés à ou insérés dans l'appareil. Par exemple, si les photos récemment vues de Ma liste proviennent d'un disque DVD, ce disque doit être dans l'appareil pour les visionner.

Pour lire ou visionner les éléments de Ma liste, effectuez l'une des actions ci-dessous :

- Utilisez les touches **◀▶** pour sélectionner l'élément que vous voulez visionner ou lire, puis appuyez sur le bouton **[C]**. Pour visionner ou lire un autre élément, appuyez sur la touche **RETURN** (**↵**) puis répétez le processus décrit dans la première phrase.

- Utilisez les touches **◀▶** pour sélectionner un élément, appuyez sur la touche **TOOLS** pour afficher le menu Outils sélectionnez **Lecture** puis appuyez sur le bouton **[C]**. Pour visionner ou lire un autre élément, appuyez sur **RETURN** (**↵**) puis répétez le processus décrit dans la première phrase.

#### □ Lecture du contenu Vidéo, Photo ou Musique

1. Assurez-vous que la source du contenu que vous voulez lire ou visionner est connectée à ou insérée dans l'appareil.
2. Utilisez les touches **▲▼** pour sélectionner **Vidéos**, **Photos**, ou **Musique**, puis appuyez sur le bouton **[C]**. La sélection de la première source sur la droite est mise en surbrillance.
3. Utilisez les touches **▲▼** pour sélectionner la source du contenu puis appuyez sur le bouton **[C]**.

#### | REMARQUE |

- ▶ les sources affichées pour chaque type de contenu peuvent différer.
4. Pour contrôler la lecture des Vidéos, Photos ou Musiques, reportez-vous à :
    - Contrôle de la lecture Vidéo à la page 41.
    - Contrôle de la lecture de Musique à la page 43.
    - Lecture des contenus de photo et Utilisation du menu Outils lorsqu'un fichier est en surbrillance en pages 44 à 47.

#### | REMARQUE |

- ▶ Selon comment et quand vous liez une source de contenu à l'appareil et du type de contenu, l'appareil peut afficher différentes séries d'écrans pour démarrer la lecture. Pour des méthodes alternatives de lecture, reportez-vous à :
  - Lecture des fichiers sur un périphérique de stockage USB ou sur l'iPod/iPhone à la page 37.
  - Lecture de disques Vidéo du commerce à la page 38.
  - Lecture de disques Audio du commerce à la page 38.
  - Lecture d'un disque avec un contenu enregistré par l'utilisateur à la page 39.

## Lecture des fichiers sur un périphérique de stockage USB ou sur l'iPod/iPhone

Vous pouvez lire les fichiers multimédia situés sur un périphérique USB connecté.

1. L'appareil étant hors tension, connectez-lui un périphérique de stockage USB ou un iPod/iPhone.
2. Mettez l'appareil sous tension. Lorsque l'écran principal s'affiche, sélectionnez **AllShare Play** > **Vidéos**, **Photos** ou **Musique** > **Périph. connecté**, puis appuyez sur le bouton .





OU

- 1<sup>-1</sup>. Avec l'appareil sous tension, connectez un périphérique de stockage USB ou un iPod/iPhone.
- 2<sup>-1</sup>. Lorsque l'écran ci-dessous s'affiche, utilisez les touches ▲▼ pour sélectionner le genre de contenu que vous voulez visionner ou lire puis appuyez sur le bouton .



| REMARQUE |

- ▶ Même si l'appareil affiche tous les dossiers disponibles, il affiche uniquement les fichiers du type de contenu que vous avez sélectionné à l'étape 2 ou 2<sup>-1</sup>. Par exemple si vous avez sélectionné Musique, vous ne pourrez voir que les fichiers musicaux. Vous pouvez changer cette sélection en utilisant AllShare Play.

3. Le genre de contenu que vous avez sélectionné sur le périphérique connecté s'affiche. En fonction de la manière dont les contenus sont disposés, vous verrez soit les dossiers, les fichiers individuels ou les deux.
4. En utilisant les touches ▲▼◀▶ de votre télécommande, sélectionnez les contenus désirés. Pour ouvrir un dossier, sélectionnez-le, puis appuyez sur le bouton . Pour lire un fichier, sélectionnez-le, puis appuyez sur le bouton .
5. Appuyez sur **RETURN** (↩) pour quitter un dossier ou revenir à l'écran principal.

| REMARQUE |

- ▶ Pour éviter un endommagement possible de la mémoire USB, vous devez retirer le périphérique de stockage USB en toute sécurité à l'aide de la fonction « **Retirer péri. USB** ». Appuyez sur le bouton **HOME** pour accéder au menu Accueil, sélectionnez le bouton **JAUNE (C)**, puis appuyez sur le bouton .
- ▶ Si vous insérez un disque en cours d'exécution d'un contenu sur le périphérique de stockage USB, le mode de l'appareil passe automatiquement à « BD/DVD ou CD ».
- ▶ Le menu **Photos**, **Vidéos** ne prend en charge ni iPads ni iPhones.
- ▶ Seul l'écran de lecture apparaît sur le téléviseur. Affichez d'autres écrans iPod sur le lecteur iPod.

## Modèles d'iPod/iPhone pouvant être utilisés avec cet appareil

iPod touch 3ème/2ème/1ère génération  
 iPod classique / iPod avec vidéo  
 iPod avec molette cliquable  
 iPod nano 5ème/4ème/3ème/2ème génération  
 iPhone 4S / iPhone 4  
 iPhone 3GS / iPhone 3G / iPhone

## L'écran Fonction

Sur l'écran Fonction, vous pouvez sélectionner la source d'entrée audio et/ou vidéo à visionner ou écouter.

### | REMARQUE |

- ▶ Vous pouvez aussi changer les sources en appuyant sur la touche Fonction située en haut à droite de la télécommande.

Pour accéder à l'écran Fonction, sélectionnez l'icône d'entrée sur l'écran principal puis appuyez sur le bouton .

## Options de l'écran Fonction

Pour sélectionner, mettez une option en surbrillance à l'aide des touches ▲▼ puis appuyez sur le bouton .

<b>Numérique</b>	Sélectionnez cette option pour écouter la source audio numérique connectée à Entrée audio numérique.
<b>AUX</b>	Sélectionnez cette option pour écouter la source audio analogique connectée à Entrée Audio.
<b>Remote iPod</b>	Choisissez cette option pour écouter de la musique depuis votre iPod lorsqu'il est branché sur le port USB.
<b>Tuner</b>	Sélectionnez cette option pour écouter la radio FM.

## Lecture des disques vidéo du commerce

1. Insérez un disque vidéo commercial, pré-enregistré dans le chargeur avec l'étiquette du disque orientée vers l'avant. Ensuite, fermez le chargeur du disque. La lecture commence automatiquement.  
Si la lecture ne  pas automatiquement, appuyez sur la touche Début de votre télécommande ou sélectionnez l'option AllShare Play, puis appuyez sur le bouton . Reportez-vous à « Lecture du contenu Vidéo, Photo ou Musique » en page 36.







## Lecture des disques audio du commerce

1. Placez un disque audio commercial, pré-enregistré dans le chargeur avec l'étiquette du disque orientée vers le haut. L'écran Musique Lecture AllShare s'affiche listant les pistes de lecture. La lecture démarre automatiquement à la première piste.



2. Pour lire une piste particulière, utilisez les touches ▲▼ de la télécommande pour sélectionner la piste, puis appuyez sur le bouton .

### □ Commandes de l'écran Musique

	Mise en pause d'une piste.
	Lecture d'une piste.
	Répétition d'une piste ou de toutes les pistes.
	Lecture des pistes dans un ordre aléatoire.
	Affichage de l'égaliseur.
	Ajustement manuel de l'égaliseur. (Uniquement lorsque le mode Égaliseur est activé)

### | REMARQUE |

- ▶ Les commandes de l'écran Musique sont accessibles uniquement lorsqu'une piste est en lecture.
- ▶ Toutes les commandes ne s'affichent pas simultanément.
- ▶ Pour de plus amples informations concernant la lecture de musique, reportez-vous à « Contrôle de la lecture de Musique » en page 43.

## Lecture d'un disque dont le contenu est enregistré par l'utilisateur

Vous pouvez lire les fichiers multimédia que vous avez enregistrés sur des disques DVD ou CD.

1. Placez un disque enregistré par vous dans le chargeur et veillez à ce que l'étiquette du disque soit orientée vers le haut. Ensuite, fermez le chargeur du disque. La fenêtre contextuelle du périphérique connecté s'affiche.
2. Utilisez les touches ▲▼ pour sélectionner le type de contenu que vous voulez visionner ou lire - Vidéos, Photos ou Musique - puis appuyez sur le bouton .

### REMARQUE |

- ▶ Même si l'appareil affiche les dossiers pour tous les types de contenus, il affiche uniquement les fichiers du type de contenu que vous avez sélectionné à l'Étape 2. Par exemple, si vous avez sélectionné Musique, vous ne pourrez voir que les fichiers musicaux. Vous pouvez changer cette sélection en utilisant AllShare Play.
3. Utilisez les touches ▲▼◀▶ pour sélectionnez le dossier contenant le type de contenu que vous avez sélectionné à l'Étape 2, puis appuyez sur le bouton .
  4. Si vous sélectionnez **Musique**, l'écran Musique Lecture AllShare s'affiche listant les fichiers musicaux du disque. Utilisez les touches ▲▼ pour sélectionner le fichier que vous voulez lire, puis appuyez sur le bouton .
  5. Si vous sélectionnez **Photos**, l'écran Photos Lecture AllShare s'affiche listant les fichiers de photos du disque. Utilisez les touches ▲▼◀▶ pour sélectionner le fichier que vous voulez visualiser, puis appuyez sur le bouton .
  6. Si vous sélectionnez **Vidéos**, l'écran Vidéos Lecture AllShare s'affiche listant les fichiers vidéo du disque. Utilisez les touches ▲▼◀▶ pour sélectionner le fichier que vous voulez regarder, puis appuyez sur le bouton .

### REMARQUE |

- ▶ Pour les dossiers Musique et Vidéo, vous pouvez également appuyer sur la touche **TOOLS** de votre télécommande puis sélectionner Lire dossier pour lire ou visualiser automatiquement tous les fichiers du dossier. Sélectionnez d'abord le dossier avant d'appuyer sur la touche **TOOLS**.
- ▶ Pour de plus amples informations concernant la lecture de musique, reportez-vous à « Contrôle de la lecture de Musique » en page 43.

- ▶ Pour de plus amples informations concernant la lecture des contenus photo, reportez-vous à Lecture des contenus photo et Utilisation du menu Outils lorsqu'un fichier est en surbrillance en pages 44 à 47.
- ▶ Pour de plus amples informations concernant la lecture de contenus vidéo, reportez-vous à Contrôle de la lecture Vidéo en page 41.

## Utilisation de la fonction Réseau AllShare

AllShare vous permet de lire des vidéos, regarder des photos ou écouter de la musique situées sur votre ordinateur ou un périphérique compatible DLNA via l'appareil en utilisant une connexion à un réseau sans fil.

### Pour télécharger le logiciel AllShare

Pour utiliser AllShare avec votre ordinateur ou un périphérique DLNA, vous devez installer le logiciel AllShare sur votre ordinateur. Vous pouvez télécharger le logiciel pour ordinateur et obtenir des instructions détaillées sur l'utilisation de la fonction AllShare depuis le site Web Samsung.com.

1. Allez sur [www.samsung.com](http://www.samsung.com).
2. Cliquez sur Assistance en haut de la page.
3. Sur la page Assistance, saisissez le numéro de modèle de votre appareil dans le champ Numéro de modèle.
4. Sur la page qui s'affiche, cliquez sur Obtenir les téléchargements sur le côté gauche sous Téléchargements. Le Centre de téléchargement s'affiche.
5. Sur la page Centre de téléchargement, cliquez sur l'onglet Logiciel.
6. Sur l'onglet logiciel, cliquez sur l'icône Fichier du côté droit de la ligne AllShare.
7. Dans la fenêtre contextuelle qui s'affiche, cliquez sur Enregistrer fichier.
8. Cherchez le fichier d'installation AllShare sur votre disque et double-cliquez sur ce fichier.
9. Dans la fenêtre contextuelle qui s'affiche, cliquez sur Exécuter puis suivez les directives qui s'affichent sur votre écran.

Téléchargez le manuel d'installation/instruction AllShare à partir du même onglet Logiciel en cliquant sur le symbole du fichier PDF correspondant dans la colonne Fichier sur la droite. Le fichier, au format PDF, sera téléchargé et ouvert. Vous pouvez lire et/ou enregistrer le fichier.

# Media Play

## Lecture du contenu situé sur votre ordinateur ou un périphérique DLNA via l'appareil

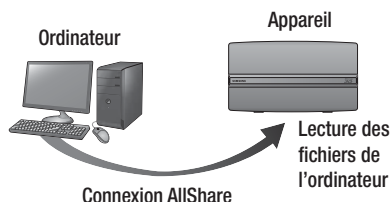

1. Connectez l'appareil, votre ordinateur, et/ou votre téléphone mobile compatible DLNA au même réseau sans fil.
2. Suivez les directives du manuel d'installation/instruction du logiciel AllShare pour installer les périphériques et les fichiers à lire ou à visualiser.
3. Sélectionnez **AllShare Play** dans l'écran d'accueil de l'appareil et appuyez sur le bouton . L'écran **AllShare Play** apparaît.
4. Sélectionnez le périphérique compatible DLNA connecté ou votre ordinateur, puis appuyez sur le bouton . Un écran listant les fichiers disponibles s'affiche.
5. Sélectionnez le fichier que vous voulez lire ou visualiser, puis appuyez sur le bouton .

## Commander la lecture du contenu de votre ordinateur avec votre Smartphone

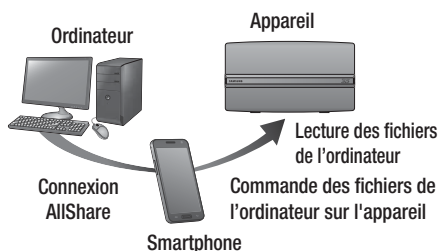

(Disponible uniquement avec les téléphones Samsung qui prennent en charge la fonctionnalité AllShare)

1. Connectez l'appareil, votre ordinateur et votre téléphone mobile compatible DLNA au même réseau sans fil.
2. Suivez les directives du manuel d'installation/instruction du logiciel AllShare pour installer les périphériques et les fichiers à lire ou à visualiser.
3. Sur votre ordinateur, en utilisant le logiciel AllShare, confirmez la connexion de votre téléphone.
4. Sur le téléphone, sélectionnez le fichier que vous voulez visualiser ou lire, puis sélectionnez l'appareil Blu-ray en tant que périphérique de lecture.
5. Sur le téléphone, démarrez la lecture.



## Contrôle de la lecture Vidéo

Vous pouvez contrôler la lecture des fichiers vidéo situés dans les disques Blu-ray, DVD et CD et sur les périphériques de stockage USB. En fonction du disque, certaines fonctions décrites dans ce manuel peuvent ne pas être disponibles.

### Touches de la télécommande servant à la lecture vidéo

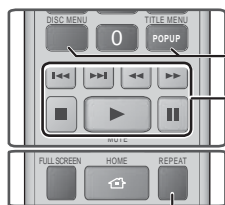

#### Répétition de la lecture

Répétition d'un titre ou d'un chapitre	<ol style="list-style-type: none"> <li>Durant la lecture, appuyez sur la touche <b>REPEAT</b> de la télécommande.</li> <li>Appuyez sur les touches <b>▲▼</b> pour sélectionner <b>Chapitre, Tous</b> ou <b>Titre</b>, puis appuyez sur le bouton <b>☑</b>.</li> </ol> <p><b>REMARQUE</b></p> <ul style="list-style-type: none"> <li>L'écran peut ne pas afficher immédiatement le chapitre ou le titre. Continuez à appuyer sur les touches <b>▲▼</b> jusqu'à ce que votre choix soit à l'intérieur du champ bleu.</li> </ul> <ol style="list-style-type: none"> <li>Pour reprendre la lecture normale, appuyez une nouvelle fois sur la touche <b>REPEAT</b>, puis sur les touches <b>▲▼</b> pour sélectionner <b>Arrêt</b>, puis appuyez sur le bouton <b>☑</b>.</li> </ol>
Répétition d'une section	<ol style="list-style-type: none"> <li>Durant la lecture, appuyez sur la touche <b>REPEAT</b> de la télécommande.</li> <li>Appuyez sur les touches <b>▲▼</b> pour sélectionner <b>Répétition A-B</b>.</li> </ol> <p><b>REMARQUE</b></p> <ul style="list-style-type: none"> <li>L'écran peut ne pas afficher immédiatement Répéter A-B. Continuez à appuyer sur les touches <b>▲▼</b> jusqu'à ce que Répéter A-B soit à l'intérieur du champ bleu.</li> </ul> <ol style="list-style-type: none"> <li>Appuyez sur le bouton <b>☑</b> à l'emplacement sur lequel vous souhaitez démarrer la répétition (A).</li> <li>Appuyez sur le bouton <b>☑</b> à l'emplacement sur lequel vous souhaitez arrêter la répétition (B).</li> <li>Pour reprendre le cours normal de la lecture, appuyez à nouveau sur le bouton <b>REPEAT</b>.</li> <li>Appuyez sur le bouton <b>☑</b>.</li> </ol> <p><b>REMARQUE</b></p> <ul style="list-style-type: none"> <li>Vous devez régler le point (B) dans les 5 secondes de la durée de lecture après le point (A).</li> </ul>

#### Utilisation du menu du disque, du menu des titres, du menu contextuel et de la liste des titres

<b>DISC MENU</b>	Au cours de la lecture, appuyez sur cette touche pour afficher le menu Disque.
<b>TITLE MENU</b>	Au cours de la lecture, appuyez sur cette touche pour afficher le menu Titre. <ul style="list-style-type: none"> <li>Si le disque possède une liste de lecture, appuyez sur le bouton <b>VERT (B)</b> pour y accéder.</li> </ul>
<b>POPUP MENU</b>	Au cours de la lecture, appuyez sur cette touche pour afficher le menu Pop-up (Contextuel).
<b>DISC MENU ou TITLE MENU</b>	Au cours de la lecture, appuyez sur cette touche pour afficher la liste des titres.



#### Touches liées à la lecture

L'appareil ne lit pas de données audio en mode Recherche, Lecture au ralenti ou Lecture pas à pas.

	Permet de démarrer la lecture.
	Permet d'arrêter la lecture.
	Permet d'interrompre la lecture.
<b>Lecture rapide</b>	Pendant la lecture, appuyez sur le bouton  ou . Chaque fois que vous appuyez sur le bouton  ou  la vitesse de lecture change.
<b>Lecture au ralenti</b>	En mode Pause, appuyez sur le bouton . Chaque fois que vous appuyez sur le bouton , la vitesse de lecture change.
<b>Lecture pas à pas</b>	En mode Pause, appuyez sur le bouton . Chaque fois que vous appuyez sur le bouton , une nouvelle image apparaît.
<b>Saut de lecture</b>	Pendant la lecture, appuyez sur le bouton  ou . Chaque fois que vous appuyez sur le bouton  ou , le disque se déplace sur le chapitre ou le fichier précédent ou suivant.

## Utilisation du menu OUTILS

Durant la lecture, appuyez sur le bouton **TOOLS**.

<b>Recherche titre Recher. temps</b>	Sélectionnez cette option pour accéder au titre désiré si le disque comporte plusieurs titres, à une scène désirée ou, à l'aide de Time Search (Rech. temps), à un point spécifique dans un film ou une vidéo. Avec l'option Rech. temps, vous désignez un point spécifique en saisissant une coordonnée de temps au format 00:00:00 (heures, minutes, secondes) à l'aide de la télécommande.
<b>Mode Répétition</b>	Sélectionnez cette option pour répéter un titre, un chapitre spécifique (uniquement pour les disques BD/DVD) ou la section repérée. Fonctionne de la même façon que la touche <b>REPEAT</b> . Reportez-vous à la page 41.
<b>Plein écran</b>	Sélectionnez cette option pour régler la taille plein écran désirée. Vous pouvez sélectionner Original, Mode1 (plus grand) et Mode2 (le plus grand).
<b>Mode Image</b>	<p>Sélectionnez cette option pour régler le mode image.</p> <ul style="list-style-type: none"> <li>- <b>Dynamique</b> : Choisissez ce réglage pour accentuer la Netteté de l'image.</li> <li>- <b>Standard</b> : Choisissez ce réglage pour la plupart des applications d'affichage.</li> <li>- <b>Cinéma</b> : Ceci est le réglage le mieux adapté au visionnage de films.</li> <li>- <b>Utilisateur</b> : Ce réglage vous permet de régler respectivement la fonction de netteté et de réduction de bruit.</li> </ul> <p>  REMARQUE  </p> <ul style="list-style-type: none"> <li>▶ Lorsque vous sélectionnez Utilisateur, l'écran Paramètres utilisateur s'affiche. Sélectionnez une option, appuyez sur , utilisez les touches ◀▶ pour effectuer un ajustement, puis appuyez sur . Appuyez sur la touche <b>RETURN</b> () pour revenir au menu <b>OUTILS</b>.</li> <li>▶ Ce menu n'apparaît pas lors de l'utilisation de la fonction BD Wise.</li> </ul>
<b>Mode égaliseur</b>	Sélectionnez cette option pour utiliser l'égaliseur.
<b>Paramètres Egaliseur</b>	<p>Sélectionnez cette option pour régler l'égaliseur.</p> <p>  REMARQUE  </p> <ul style="list-style-type: none"> <li>▶ Ne s'affiche que lorsque le mode Egaliseur est activé.</li> </ul>

## Menu qui s'affiche uniquement lors de la lecture d'un disque BD/DVD

<b>Lire depuis le début</b>	Sélectionnez cette option pour visionner le film depuis le début.
<b>Rech. chapitre</b>	Sélectionnez cette option pour accéder à un chapitre que vous désirez regarder.
<b>Audio</b>	<p>Sélectionnez cette option pour régler la langue de bande son souhaitée.</p> <ul style="list-style-type: none"> <li>- Vous pouvez également activer cette fonction en appuyant sur le bouton <b>AUDIO</b> de la télécommande.</li> </ul>
<b>Sous-titres</b>	<p>Sélectionnez cette option pour régler la langue des sous-titres souhaitée.</p> <ul style="list-style-type: none"> <li>- Vous pouvez également activer cette fonction en appuyant sur le bouton <b>SUBTITLE</b> de la télécommande.</li> </ul>
<b>Angle</b>	<p>Utilisé pour regarder une scène sous un autre angle.</p> <p>L'option Angle affiche le nombre d'angles disponibles (1/1, 1/2, 1/3, etc.).</p>
<b>BONUSVIEW Vidéo / BONUSVIEW Audio</b>	Sélectionnez cette option pour régler l'option bonusview désirée.

## Menu qui s'affiche uniquement lors de la lecture d'un fichier

<b>Liste des vidéos</b>	Permet d'accéder à l'écran de la liste des vidéos
<b>Rech. scène</b>	Permet de rechercher le fichier vidéo en fonction de la scène.
<b>Information</b>	Permet de vérifier les informations liées au fichier vidéo.

### | REMARQUE |

- ▶ Le menu Outils peut varier en fonction du disque ou du périphérique de stockage. Toutes les options peuvent ne pas être affichées.

## Contrôle de la lecture de Musique

Vous pouvez contrôler la lecture du contenu musical situé sur un DVD, CD ou un périphérique de stockage USB.

### Touches de la télécommande servant à l'écoute de musique

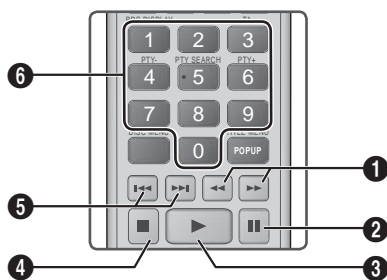

1	<b>Lecture rapide (CD audio (CD-DA) uniquement)</b> Pendant la lecture, appuyez sur le bouton ◀▶ ou ▶▶. Chaque fois que vous appuyez sur le bouton ◀▶ ou ▶▶, la vitesse de lecture change.
2	Touche ⏸ : Mise en pause d'une piste.
3	Touche ▶ : permet de lire la plage sélectionnée.
4	Touche ■ : Permet d'arrêter la lecture d'une piste.
5	<b>Saut</b> : Pendant la lecture, appuyez sur le bouton ◀▶ ou ▶▶ pour accéder à la musique précédente ou suivante de la liste.
6	Touches <b>NUMÉRIQUES</b> : Durant l'exécution de la liste d'écoute, appuyez sur le numéro de piste souhaitée. La piste sélectionnée est alors reproduite.

### Répétition des pistes d'un CD Audio

Vous pouvez régler l'appareil pour répéter les pistes d'un CD audio (CD-DA/MP3).

- Pendant la lecture, utilisez la touche ▶ pour sélectionner ◀ dans le coin à droite en bas de l'écran, puis appuyez sur le bouton ◻.
- Utilisez les touches ▲▼ pour sélectionner le mode de répétition que vous souhaitez - **Arrêt**, **1 musique**, ou **Tous** - puis appuyez sur le bouton ◻.

### Lecture aléatoire des pistes d'un CD Audio

Vous pouvez régler l'appareil pour lire les pistes d'un CD audio (CD-DA/MP3) de façon aléatoire.

- Pendant la lecture, utilisez la touche ▶ pour sélectionner ✕ dans le coin à droite en bas de l'écran, puis appuyez sur le bouton ◻.
- Utilisez les touches ▲▼ pour activer ou désactiver (**Activé** ou **Arrêt**) le **Mode aléatoire** et appuyez sur le bouton ◻.

### Création d'une liste de lecture



- Lorsque l'écran Lecture est affiché, appuyez sur la touche **TOOLS**. Le menu Outils s'affiche.
- Appuyez sur les touches ▲▼ pour sélectionner **Lire sélection**, puis sur le bouton ◻. L'écran de sélection de lecture s'affiche.
- Utilisez les touches ▲▼ pour sélectionner une piste, puis appuyez sur le bouton ◻. Une coche s'affiche à la gauche de la piste.
- Répétez l'étape 3 pour sélectionner et cocher des pistes supplémentaires.
- Pour retirer une piste de la liste, accéder à la piste et appuyez à nouveau sur le bouton ◻. La coche de la piste est retirée.
- Une fois terminé, appuyez sur la touche ▶ pour sélectionner **Lecture**, puis appuyez sur le bouton ◻. L'écran de lecture de la musique s'affiche en listant uniquement les pistes que vous avez cochées. Les pistes sélectionnées sont alors lues automatiquement.

#### REMARQUE |







- Vous pouvez créer une liste de lecture comportant jusqu'à 99 pistes extraites de différents CD audio (CD-DA).
- Si vous avez créé une liste de lecture, la sélection de lecture est remplacée par Modifier la liste de lecture sur le menu Outils.
- Sur l'écran de sélection de lecture, vous pouvez aussi choisir **Sélect. tout**, **Désélectionner tout**, et **Annuler**.

# Media Play

- Utilisez **Sélect. tout** pour sélectionner toutes les pistes. Ceci annule vos sélections de piste individuelles. Lorsque vous appuyez sur la touche **RETURN (↵)** de votre télécommande ou que vous sélectionnez **LECTURE** puis appuyez sur le bouton , toutes les pistes s'affichent sur l'écran de lecture de musique et l'appareil commence à lire toutes les pistes à partir de la piste 001.
- Utilisez l'option **Désélectionner tout** pour désélectionner toutes les pistes à la fois. Puis, sélectionnez les pistes individuelles ou utilisez **Sélect. tout** pour sélectionner toutes les pistes et appuyez sur la touche **RETURN (↵)** de votre télécommande ou sélectionnez **LECTURE** et appuyez sur le bouton . Si vous n'utilisez pas **Sélect. tout** et ne sélectionnez pas des pistes individuelles, la liste de lecture ne change pas.
- **Annuler** annule tout changement effectués sur l'écran de la sélection de lecture. Lorsque vous revenez à l'écran de la liste de lecture, elle sera inchangée.

## Extraction

Vous pouvez extraire de la musique d'un CD ou d'un périphérique USB inséré dans la prise USB.

1. Insérez un périphérique USB dans la prise USB située à l'arrière de l'appareil, puis appuyez sur le bouton **RETURN (↵)** de votre télécommande.
2. Insérez dans l'appareil le disque que vous souhaitez extraire.
3. Lorsque l'écran Lecture est affiché, appuyez sur **TOOLS**. Le menu Outils s'affiche.
4. Utilisez les touches **▲▼** pour sélectionner **Extract.**, puis appuyez sur le bouton . L'écran Extraire s'affiche.
5. Utilisez les touches **▲▼** pour sélectionner une piste, puis appuyez sur le bouton . Une coche s'affiche à la gauche de la piste.
6. Répétez l'étape 5 pour sélectionner et cocher des pistes supplémentaires.
7. Pour retirer une piste de la liste, accéder à la piste et appuyez à nouveau sur le bouton . La coche de la piste est retirée.
8. Une fois terminé, appuyez sur la touche **▶** pour sélectionner **Extract.**, puis appuyez sur le bouton . La fenêtre contextuelle Extraire s'affiche.
9. Appuyez sur la touche  pour lancer le processus d'extraction. La fenêtre contextuelle Barre de défilement de l'extraction apparaît.
10. Lorsque l'extraction est terminée, le message « **Extraction terminée.** » apparaît. Appuyez sur le bouton .
11. Appuyez sur la touche **RETURN (↵)** pour revenir à l'écran de la liste de lecture.

## REMARQUE |

- ▶ Lorsque l'extraction est terminée, un dossier appelé MP est créé dans le périphérique USB.

## Visionnage des photos

Vous pouvez visionner les photos contenues dans un DVD, une mémoire USB, un périphérique mobile ou un ordinateur.

## Utilisation du menu Outils

Durant la lecture, appuyez sur le bouton **TOOLS**.

<b>Liste des photos</b>	Sélectionnez cette option pour accéder à la liste des photos du support actuel.
<b>Lancer le diaporama</b>	Sélectionnez cette option pour démarrer le diaporama.
<b>Vit. diaporama</b>	Sélectionnez cette option pour régler la vitesse du diaporama.
<b>Effet du diaporama</b>	Sélectionnez cette option pour régler les effets spéciaux du diaporama.
<b>Musique de fond activ.</b>	Sélectionnez cette option pour écouter de la musique tout en visionnant un diaporama.
<b>Paramètres de musique de fond</b>	Sélectionnez cette option pour définir le réglage de la musique de fond.
<b>Mode Image</b>	Sélectionnez cette option pour régler les paramètres des images. <ul style="list-style-type: none"><li>- <b>Dynamique</b> : Cette option permet d'accroître la netteté.</li><li>- <b>Standard</b> : Choisissez cette option pour la plupart des applications de visualisation.</li><li>- <b>Cinéma</b> : Ceci est le réglage le mieux adapté au visionnage de films.</li><li>- <b>Utilisateur</b> : Ce réglage vous permet de régler respectivement la fonction de netteté et de réduction de bruit.</li></ul>
	<b>REMARQUE  </b> <ul style="list-style-type: none"><li>▶ Ce menu n'apparaît pas lors de l'utilisation de la fonction BD Wise.</li></ul>
<b>Zoom</b>	Sélectionnez cette option pour agrandir l'image actuellement sélectionnée. (Agrandissement jusqu'à 4 fois la taille réelle)
<b>Pivoter</b>	Sélectionnez cette option pour faire tourner l'image. (Ceci entraînera la rotation de l'image dans le sens des aiguilles d'une montre ou dans le sens inverse.)
<b>Information</b>	Permet d'afficher les informations concernant l'image.







**REMARQUE**















- ▶ Le menu Outils peut varier en fonction du disque ou du périphérique de stockage. Toutes les options peuvent ne pas être affichées.
- ▶ Pour activer la fonction de musique de fond, le fichier photo et le fichier musical doivent être contenus sur le même support de stockage. Cependant, la qualité sonore peut être affectée par le débit binaire du fichier MP3, la taille de la photo et la méthode d'encodage utilisée.
- ▶ Vous ne pouvez pas agrandir les sous-titres ou les graphiques PG (Accord parental) pour les afficher en mode plein écran.

### Utilisation du menu Outils lorsqu'un fichier est en surbrillance

Lorsqu'un fichier est en surbrillance, appuyez sur la touche **TOOLS**.

<b>Afficher</b>	Sélectionnez cette option pour accéder au tri des options : Artist, Genre, Monthly, Latest Date, etc. (Artiste, Genre, Mensuel, Date + récente, etc.). Le tri des options qui s'affichent dépend du type de stockage et du support.
<b>Aperçu dossier</b>	S'affiche sur l'écran de la fonction Vue. Sélectionnez cette option pour afficher les dossiers contenus sur le périphérique de stockage.
<b>Titre</b>	S'affiche sur l'écran de la fonction Vue. Sélectionnez cette option pour trier par titre tous les fichiers photo ou vidéo du périphérique de stockage.
<b>Artiste</b>	S'affiche sur l'écran de la fonction Vue. Sélectionnez l'option Artist pour trier par artiste puis afficher toutes les pistes de musique du périphérique de stockage.
<b>Album</b>	S'affiche sur l'écran de la fonction Vue. Sélectionnez l'option Album pour trier par album puis afficher toutes les pistes de musique du périphérique de stockage.
<b>Genre</b>	S'affiche sur l'écran de la fonction Vue. Sélectionnez l'option Genre pour trier par genre puis afficher toutes les pistes de musique du périphérique de stockage.
<b>Date + récente</b>	S'affiche sur l'écran de la fonction Vue. Sélectionnez cette option pour trier de la date la plus récente à la plus ancienne les fichiers photo ou vidéo d'un périphérique de stockage.

<b>Date + ancienne</b>	S'affiche sur l'écran de la fonction Vue. Sélectionnez cette option pour trier de la date la plus ancienne à la plus récente les fichiers photo ou vidéo d'un périphérique de stockage.
<b>Mensuel</b>	S'affiche sur l'écran de la fonction Vue. Sélectionnez cette option pour trier par mois de création tous les fichiers photos ou vidéo du périphérique de stockage.
<b>Lire sélection</b>	<p>L'option Lire sélection vous permet de sélectionner un fichier musical, vidéo et photo à lire. Elle fonctionne essentiellement de la même façon pour tous les supports. L'exemple ci-dessous concerne les photos.</p> <ol style="list-style-type: none"> <li>1. Sur l'écran Affichage vignette, mettez une photo en surbrillance et appuyez sur la touche <b>TOOLS</b> de la télécommande.</li> <li>2. Dans le menu Outils sélectionnez <b>Lire sélection</b>, puis appuyez sur le bouton .</li> <li>3. Sur l'écran de sélection, utilisez les touches <b>▲▼◀▶</b> pour sélectionner une photo que vous souhaitez visualiser, puis appuyez sur le bouton . Une coche s'affiche à la gauche de l'image.</li> <li>4. Répétez l'Étape 3 pour chaque photo que vous souhaitez visualiser.</li> <li>5. Pour désélectionner une photo, mettez-la en surbrillance, puis appuyez sur le bouton .</li> <li>6. Une fois terminé, utilisez les touches <b>◀▶</b> pour sélectionner Lire, puis appuyez sur le bouton . Un diaporama contenant les photos que vous avez sélectionnées démarre.</li> <li>7. Pour interrompre le diaporama, appuyez une fois sur le bouton . Pour redémarrer le diaporama, appuyez sur le bouton  à nouveau.</li> <li>8. Pour arrêter le diaporama, appuyez sur la touche <b>RETURN</b> (↵).</li> </ol> <p><b>REMARQUE</b></p> <ul style="list-style-type: none"> <li>▶ Lorsque le diaporama commence, vous pouvez le contrôler en appuyant sur la touche <b>TOOLS</b> et en affichant le menu Diaporama. Reportez-vous à « Utilisation du menu Outils » en page 44.</li> </ul>

<p>Envoyer</p>	<p>Sélectionnez l'option Envoyer pour télétransmettre des fichiers à Picasa, Facebook, Cloud Storage, N Drive ou Family Story. Pour utiliser Envoyer, vous devez ouvrir un compte avec le site en ligne, puis vous connecter en utilisant la fonction Se connecter.</p> <ol style="list-style-type: none"> <li>1. Utilisez les touches ▲▼◀▶ pour sélectionner un fichier, puis appuyez sur le bouton .</li> <li>2. Répétez pour chaque piste ou fichier que vous voulez télétransmettre.</li> </ol> <p>  REMARQUE  </p> <ul style="list-style-type: none"> <li>▶ Vous pouvez aussi accéder à <b>Sélectionner tout</b> sur la droite, puis appuyez sur le bouton  pour sélectionner toutes les pistes ou tous les fichiers.</li> </ul> <ol style="list-style-type: none"> <li>3. Sélectionnez <b>Envoyer</b> sur le côté droit, puis appuyez sur le bouton .</li> <li>4. Utilisez les touches ▲▼ pour sélectionner le site en ligne auquel vous souhaitez télétransmettre les fichiers ou les pistes, puis appuyez sur le bouton .</li> </ol>		<ul style="list-style-type: none"> <li>• Sélectionnez <b>Créer nouveau</b>, puis appuyez sur le bouton . Sur la fenêtre contextuelle du clavier qui s'affiche, créez un nom pour la nouvelle liste de lecture. Saisissez les numéros à l'aide des chiffres de la télécommande. Saisissez les lettres à l'aide des touches ▲▼◀▶ pour déplacer le curseur et appuyez sur le bouton . Une fois terminé, accédez à <b>TERMINÉ</b> au bas de l'écran et appuyez sur le bouton .</li> </ul>
		<p>Supprimer (liste lecture)</p>	<p>En fonction de l'écran que vous regardez, sélectionnez Supprimer pour effacer un fichier d'un support effaçable (tel qu'un périphérique USB) ou pour supprimer une liste de lecture.</p>
<p>Connex/ Déconnex</p>	<p>La fonction Connexion/Déconnexion vous permet de vous connecter au compte Samsung en ligne.</p>	<p>Modif liste lec</p>	<p>Sélectionnez Modif liste lec pour retirer des fichiers ou des pistes d'une liste de lecture existante. Le périphérique de stockage contenant la liste de lecture doit être inséré dans ou connecté à l'appareil.</p> <ol style="list-style-type: none"> <li>1. Utilisez les touches ▲▼◀▶ pour sélectionner un fichier, puis appuyez sur le bouton .</li> <li>2. Répétez pour chaque piste ou fichier que vous voulez retirer.</li> </ol> <p>  REMARQUE  </p> <ul style="list-style-type: none"> <li>▶ Vous pouvez aussi accéder à <b>Sélect. tout</b> sur la droite, puis appuyez sur le bouton  pour sélectionner toutes les pistes ou tous les fichiers.</li> </ul> <ol style="list-style-type: none"> <li>3. Sélectionnez <b>Retirer</b> sur le côté droit, puis appuyez sur le bouton .</li> </ol>
<p>Aj. Liste lect.</p>	<p>Sélectionnez cette option pour créer une liste de lecture ou ajouter des fichiers ou des pistes à la liste de lecture.</p> <ol style="list-style-type: none"> <li>1. Sélectionnez <b>Aj. Liste lect.</b>, puis appuyez sur le bouton .</li> <li>2. Utilisez les touches ▲▼◀▶ pour mettre une piste ou un fichier en surbrillance, puis appuyez sur le bouton .</li> <li>3. Répétez cette action pour chaque piste ou fichier que vous souhaitez ajouter.</li> <li>4. Sélectionnez <b>Ajouter</b> sur la droite, puis appuyez sur le bouton .</li> <li>5. Sur l'écran qui s'affiche, effectuez l'une des actions suivantes :             <ul style="list-style-type: none"> <li>• Sélectionnez la Liste de lecture à laquelle vous souhaitez ajouter les pistes ou les fichiers et appuyez sur le bouton .</li> </ul> </li> </ol>	<p>Lire groupe</p>	<p>Lorsque vous avez trié par artiste, genre, album, titre, date + récente, date + ancienne ou mensuel, sélectionnez un groupe qui est le résultat de ce tri (par exemple, toutes les images prises au mois d'août), et sélectionnez Play Current Group (Lire groupe) pour lire ou visionner les fichiers uniquement de ce groupe.</p>
		<p>Liste de lecture</p>	<p>Sélectionnez cette option pour accéder à la section de la liste de lecture de l'écran principal AllShare.</p>

<b>Encodage</b>	Encodage – qui change par langue ou par zone géographique – modifie la façon dont l'appareil trie, classe et présente les fichiers ou les pistes, affiche les dates, etc. Sélectionnez l'option Encodage pour changer l'encodage pour correspondre à votre langue ou votre zone géographique.
<b>Information</b>	Fichier support de l'affichage des informations et relatives au contenu.

#### REMARQUE |

- ▶ Le menu Outils peut varier en fonction du disque ou du périphérique de stockage. Toutes les options peuvent ne pas être affichées.

## Ecouter la radio

### Utilisation des touches de la télécommande

1. Appuyez sur la touche **FUNCTION** pour sélectionner **FM**.
2. Syntonisez la station désirée.
  - Syntonisation pré-réglée 1 : Appuyez sur la touche **PRESET** puis appuyez sur la touche **TUNING/CH** ( $\wedge \vee$ ) pour sélectionner la station pré-réglée.
    - Avant de syntoniser des stations pré-réglées, vous devez ajouter les stations pré-réglées à la mémoire de l'appareil.
  - Syntonisation manuelle : Appuyez sur la touche **MANUAL** puis appuyez sur la touche **TUNING/CH** ( $\wedge \vee$ ) pour syntoniser une fréquence inférieure ou supérieure.
  - Syntonisation automatique : Appuyez sur la touche **MANUAL** puis appuyez et maintenez la touche **TUNING/CH** ( $\wedge \vee$ ) pour rechercher la fréquence automatiquement.

### Réglage Mono/Stéréo

Appuyez sur la touche **MO/ST**.

- À chaque appui sur la touche, le son commute entre **STEREO** et **MONO**.
- Dans une région où la réception est faible, sélectionnez **MONO** pour une diffusion claire et sans interférence.

### Préréglage des stations

Exemple : Préréglage de FM 89.10 dans la mémoire.

1. Appuyez sur la touche **FUNCTION** pour sélectionner **FM**.
2. Appuyez sur la touche **TUNING/CH** ( $\wedge \vee$ ) pour sélectionner <89.10>.
3. Appuyez sur la touche **TUNER MEMORY**.
  - **NUMBER** clignote sur l'écran.
4. Appuyez à nouveau sur la touche **TUNER MEMORY**.
  - Appuyez sur la touche **TUNER MEMORY** avant que **NUMBER** disparaisse lui-même de l'écran.
  - Après avoir appuyé sur la touche **TUNER MEMORY**, **NUMBER** disparaît de l'écran et la station est stockée en mémoire.
5. Pour préréglage une autre station, répétez les étapes 2 à 4.
  - Pour syntoniser sur une station pré-réglée, appuyez sur la touche **TUNING/CH** ( $\wedge \vee$ ).

### A propos de la radiodiffusion RDS

#### Utilisez la fonction RDS (Radio Data System = Système de radiocommunication de données) pour recevoir des stations FM.

Grâce à la fonction RDS, des stations FM peuvent envoyer un signal supplémentaire avec leurs signaux de programmes réguliers.

Les stations envoient p. ex. leurs noms de station ainsi que des informations sur le type de programme diffusé (sport, musique, etc.).

Lorsque vous réglez une station FM qui fournit le service RDS, le témoin RDS s'affiche sur l'écran.

#### Description de la fonction RDS

- **PTY** (Type de programme) : permet d'afficher le type de programme en cours de diffusion.
- **PS NAME** (Nom du service de programme) : permet d'indiquer le nom de la station de radiodiffusion. Il est composé de 8 caractères.
- **RT** (Texte de radio) : permet de décoder le texte diffusé par une station (s'il y en a). Il est composé de 64 caractères au maximum.

- CT (Heure) : permet de décoder l'heure réelle de la fréquence FM. Certaines stations peuvent ne pas transmettre les informations PTY, RT ou CT. Il n'est donc pas toujours possible de les afficher.
- TA (Annonce de trafic) : la mention « TA ON/OFF » (ANNONCE DE TRAFIC ACTIVÉE/DÉSACTIVÉE) montre l'état de progression de l'annonce de trafic.

## REMARQUE

- ▶ La fonction RDS peut ne pas fonctionner correctement si la station réglée ne transmet pas correctement le signal RDS ou si le signal est faible.

## Pour afficher les signaux RDS

Vous pouvez visualiser les signaux RDS envoyés par la station sur l'écran.

Appuyez sur le bouton **RDS DISPLAY** lorsque vous écoutez une station FM.

- Chaque fois que vous appuyez sur ce bouton, l'affichage des informations suivantes est modifié comme suit : PS NAME → RT → CT → Fréquence

<b>PS</b> (Service de programme)	Lors de la recherche, <PS NAME> apparaît, puis les noms de stations s'affichent. <NO PS> apparaît si aucun signal n'est envoyé.
<b>RT</b> (Texte de radio)	Lors de la recherche, <RT> apparaît, puis les messages texte envoyés par la station s'affichent. <NO RT> apparaît si aucun signal n'est envoyé.
<b>Fréquence</b>	Fréquence de la station (sans service RDS)

## A propos des caractères affichés sur l'écran

Lorsque l'écran affiche des signaux PS ou RT, les caractères suivants sont utilisés.

- L'écran d'affichage ne peut pas faire la différence entre des lettres majuscules et minuscules et n'utilise que des majuscules.
- L'écran ne peut pas afficher des lettres accentuées. Par exemple, <A,> peut signifier des lettres <A's> accentuées comme <À, Â, Ã, Á, Ä et Å.>

## Indication PTY (Type de programme) et fonction PTY-SEARCH (RECHERCHER TYPE DE PROGRAMME)

L'un des avantages du service RDS consiste en la possibilité de localiser un type de programme particulier à partir des canaux pré-réglés en spécifiant les codes PTY.

## Pour rechercher un programme à l'aide des codes PTY

### Avant de démarrer !

- La fonction de recherche PTY ne peut être appliquée qu'aux stations pré-réglées.
- Pour arrêter la recherche à tout moment au cours du processus, appuyez sur le bouton **□** pendant que la recherche est en cours.
- Il y a une limite de temps pour réaliser les étapes suivantes. Si le réglage est annulé avant que vous ayez terminé, recommencez à nouveau par l'étape 1.
- Lorsque vous appuyez sur les boutons de la télécommande principale, assurez-vous d'avoir sélectionné la station FM à l'aide de cette télécommande principale.



1. Appuyez sur le bouton **PTY SEARCH** lorsque que vous écoutez une station FM.
2. Appuyez sur le bouton **PTY-** ou **PTY+** jusqu'à ce que le code PTY souhaité s'affiche sur l'écran.
  - L'écran affiche les codes PTY décrits à droite.
3. Appuyez à nouveau sur le bouton **PTY SEARCH** lorsque le code PTY sélectionné à l'étape précédente est toujours affiché sur l'écran.
  - L'unité centrale recherche les 15 stations FM pré-réglées, s'arrête lorsqu'elle trouve la station sélectionnée et règle cette station.



## Utilisation des touches de contrôle d'effets spéciaux de la télécommande

### Fonction EFFET SONORE



Vous permet de sélectionner un mode qui optimise le son.

1. Appuyez sur la touche **SOUND EFFECT**.
2. Appuyez sur les touches ▲▼ pour sélectionner le mode souhaité. **DSP** ou **Mode Son**.
3. Appuyez sur les touches ◀▶ pour sélectionner l'effet sonore souhaité.

#### □ DSP

**MP3 Enhancer** → **Power Bass** → **Arrêt**

- **MP3 Enhancer** : cette fonction permet d'optimiser votre expérience sonore (ex. : musique mp3) Vous pouvez effectuer une mise à l'échelle du son MP3 (24 kHz, 8 bits) vers un son de CD (44,1 kHz, 16 bits).
- **Power Bass** : cette fonction augmente le niveau du volume des basses et procure des effets de basse plus puissants.
- **Arrêt** : sélectionnez cette option pour une écoute normale.

#### □ Mode Son

**Virtual Sound** → **Musique** → **Actualités** → **Théâtre** → **Cinéma** → **Sports** → **Jeux** → **Arrêt**

### Son 3D



Vous pouvez profiter d'un son plus naturel et ambiophonique clair avec des tonalités enrichies par ajustement de la profondeur du son à l'aide des options de niveau.

**Arrêt** → **Elevé** → **Moyen** → **Faible**

| REMARQUE |

- ▶ Non disponible en mode **FM**.

### Lecture d'une vidéo 2D en mode 3D.



Vous pouvez profiter d'une vidéo ordinaire 2D en mode 3D.

| REMARQUE |

- ▶ Si vous accédez au menu Home (Accueil) ou au menu Smart Hub Home en mode 3D, il commutera automatiquement en 2D.

### vTuner



vTuner est la fonction d'écoute d'une radio. Si vous appuyez sur la touche vTuner, vous pouvez accéder à l'application vTuner.

Vous pouvez utiliser la fonction vTuner après le téléchargement de l'application vTuner depuis Samsung Apps.

# Services Réseau

Vous pouvez profiter de différents services réseau tels que Smart Hub ou BD-LIVE en connectant l'appareil au réseau.

Pour utiliser les services réseau, vous devez d'abord :

1. Connectez l'appareil au réseau.  
(Voir page 21)
2. Configurez les paramètres réseau.  
(Reportez-vous aux pages 30 à 33)

## Utilisation de Smart Hub

Smart Hub vous permet de télécharger des films, des vidéos et de la musique depuis l'Internet, et d'accéder à diverses applications gratuites ou payantes que vous pouvez ensuite visionner sur votre téléviseur. Ces applications incluent les actualités, les prévisions météorologiques, les cours de valeurs mobilières, les cartes, les photos et les jeux.

Concernant les instructions qui expliquent l'utilisation de Smart Hub, suivez ces étapes :

1. Allez sur [www.samsung.com](http://www.samsung.com).
2. Cliquez sur Assistance en haut de la page.
3. Sur la page Assistance, saisissez le numéro de modèle de votre appareil dans le champ Numéro de modèle.
4. Sur la page qui s'affiche, cliquez sur Obtenir les téléchargements sur le côté gauche sous Téléchargements. Le Centre de téléchargement s'affiche.
5. Sur la page Centre de téléchargement, cliquez sur l'onglet Manuels.
6. Sur l'onglet Manuels, cliquez sur l'icône de fichier à la droite de Manuel utilisateur de Smart Hub. Le manuel se télécharge.

### | REMARQUE |

- L'emplacement Web du manuel Smart Hub est susceptible de changer sans notification préalable.

## Smart Hub d'un coup d'œil

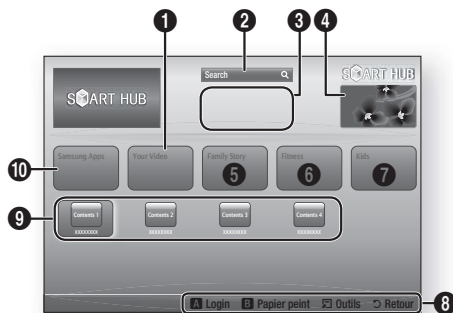

1	<b>Your Video</b> : Présente à votre intention des vidéos qui vous sont recommandées en fonction de vos goûts.
2	<b>Search</b> : Fournit une recherche intégrée de fournisseurs vidéos et de périphériques AllShare connectés.
3	<b>Recommandé</b> : Affiche les contenus recommandés gérés par Samsung.
4	<b>Informations commerciales</b> : Affiche le Guide Smart Hub, une présentation de l'appareil et des introductions aux nouvelles applications.
5	<b>Family Story</b> : Une façon aisée d'accéder au contenu familial. <ul style="list-style-type: none"><li>• Procure l'accès aux photos de famille, messages et événements à tout moment et partout.</li></ul>
6	<b>Fitness</b> : Passerelle pour le service unifié d'auto-prise en charge. <ul style="list-style-type: none"><li>• Présente des vidéos de fitness de partenaires au contenu divers avec retour d'informations sur les calories brûlées après chaque exercice.</li></ul>
7	<b>Kids</b> : Le service Enfants procure une voie aisée et sécurisée leur permettant de profiter de leur contenu favori. <ul style="list-style-type: none"><li>• Il procure une grande variété de contenus divertissants et sécurisés pour les enfants.</li></ul>
8	<b>Aide à la navigation</b> : Affiche les touches de la télécommande que vous pouvez utiliser pour naviguer dans Smart Hub. <ul style="list-style-type: none"><li>• <b>ROUGE (A)</b> : pour se connecter à Smart Hub.</li><li>• <b>VERT (B)</b> : pour afficher le fond d'écran.</li><li>• <b>Outils</b> : pour afficher la fenêtre des paramètres.</li><li>• <b>Retour</b> : pour revenir au menu précédent.</li></ul>

<b>9</b>	<b>Mes applications</b> : affiche votre galerie personnelle d'applications au sein de laquelle vous pouvez ajouter, modifier ou supprimer des éléments.
<b>10</b>	<b>Samsung Apps</b> : ouvrez Samsung Apps pour télécharger des services d'applications payants ou gratuits.

## Utilisation de Navigateur Web

Vous pouvez accéder à Internet en utilisant l'application Navigateur Web qui est installée par défaut sur l'écran Smart Hub.

1. Sélectionnez **Smart Hub** sur l'écran d'accueil et appuyez sur le bouton .
2. Sélectionnez l'application Navigateur Web dans Smart Hub et appuyez sur le bouton .

### REMARQUE

- ▶ Lorsque vous lancez Navigateur Web avec l'appareil connecté par HDMI à un téléviseur compatible BD Wise – et que BD Wise est activé – le navigateur est maximisé pour remplir l'écran et la résolution du téléviseur est automatiquement réglée à l'optimum.
- ▶ Navigateur Web n'est pas compatible avec les applications Java.
- ▶ Si vous tentez de télécharger un fichier, et que le fichier ne peut pas être enregistré, un message d'erreur s'affichera.
- ▶ La lecture des vidéos Flash n'est pas prise en charge.
- ▶ Le E-commerce, pour l'achat de produits en ligne, n'est pas pris en charge.
- ▶ ActiveX n'est pas pris en charge.

## Navigateur Web d'un coup d'œil



**Panneau de commande** : affiche les diverses fonctions de Navigateur Web.

-  : permet de passer à la page précédente.
-  : permet de passer à la dernière page avant de revenir en arrière.
-  : actualise la page actuelle pour la rafraîchir à l'écran.
-  : permet d'accéder à l'écran d'accueil de Navigateur Web.
-  : vous permet de zoomer plus ou moins de divers pourcentages sur l'écran.
-  : vous permet de repérer par un signet des pages spécifiques pour y accéder facilement.
-  : vous permet de visualiser l'historique des pages visitées par date, nom ou fréquence.
-  : vous permet de saisir manuellement l'adresse d'une page ou de la sélectionner à partir de la liste des pages visitées pour l'atteindre.
-  : vous permet de basculer facilement entre de multiples fenêtres ouvertes de Navigateur Web.
-  : vous permet de rechercher des informations en saisissant des mots.
-  : vous permet de partager le site actuel avec votre groupe familial en envoyant un message.
-  : vous permet de configurer tous les paramètres d'utilisation de Navigateur Web.

# Services Réseau







**Aide à la navigation** : Affiche les touches de la télécommande que vous pouvez utiliser pour naviguer dans Navigateur Web.

②

- **VERT (B)** : permet d'afficher le panneau de commande.
- **JAUNE (C)** : Recherche d'un lien.
- **Tools** : permet d'afficher la fenêtre Outils.
- **Exit** : permet de revenir au menu précédent.

## BD-LIVE™

Une fois que l'appareil est connecté au réseau, vous pouvez profiter de différents contenus de services liés aux films en utilisant des disques compatibles BD-LIVE.



1. Insérez une clé USB dans la prise USB située à l'arrière de l'appareil, puis contrôlez sa mémoire restante. Le périphérique de mémoire doit avoir au moins 1 Go d'espace libre pour satisfaire aux exigences des services BD-LIVE.
2. Sélectionnez **Paramètres** sur l'écran Accueil, puis appuyez sur le bouton .
3. Sélectionnez **Réseau** et appuyez sur le bouton .
4. Sélectionnez **Paramètres BD-Live**, puis appuyez sur le bouton .
5. Sélectionnez **Gestion données BD**, puis appuyez sur le bouton .
6. Sélectionnez **Sélection périph.**, puis appuyez sur le bouton .
7. Sélectionnez **USB**, puis appuyez sur le bouton .
8. Insérez un disque Blu-ray prenant en charge la technologie BD-LIVE.
9. Sélectionnez un élément dans la liste des contenus de service BD-LIVE fournis par le fabricant de disque.

### | REMARQUE |

- ▶ L'utilisation du service BD-LIVE ainsi que des contenus fournis peuvent varier selon le fabricant du disque.

## Informations complémentaires

## Remarque

Branchements	<b>SORTIE HDMI</b>
	<ul style="list-style-type: none"> <li>• Selon votre téléviseur, il est possible que certaines résolutions de sortie HDMI ne fonctionnent pas.</li> <li>• Vous devez disposer d'une connexion HDMI pour visionner les vidéos en 3D.</li> <li>• Un câble HDMI trop long peut provoquer du bruit à l'écran. Si tel est le cas, réglez <b>Couleur intense HDMI</b> sur <b>Arrêt</b> dans le menu.</li> </ul>
Paramètres	<b>Paramètres 3D</b>
	<ul style="list-style-type: none"> <li>• Sur certains disques 3D, pour arrêter un film en cours de lecture 3D, appuyez une seule fois sur le bouton . Le film s'arrête et l'option 3D est désactivée. Pour changer la sélection de l'option 3D lorsque vous regardez un film 3D, appuyez une fois sur le bouton . Le menu Blu-ray apparaît. Appuyez à nouveau sur le bouton , puis sélectionnez Paramètres 3D dans le menu Blu-ray.</li> <li>• Selon le contenu et le positionnement de l'image sur l'écran de votre téléviseur, vous pouvez visualiser apparaître des barres verticales noires à droite ou à gauche de l'écran ou sur les deux côtés à la fois.</li> </ul>
	<b>Format écran</b>
	<ul style="list-style-type: none"> <li>• Selon le type de disque utilisé, certains formats d'image peuvent être indisponibles.</li> <li>• Si vous sélectionnez un format d'image différent de celui de votre téléviseur, il est possible que l'image affichée soit déformée.</li> <li>• Si vous sélectionnez l'option <b>16:9 Original</b>, le téléviseur pourra afficher l'image dans un encadrement horizontal au format <b>4:3 Pillarbox</b> (bandes noires sur les côtés de l'image).</li> </ul>
	<b>BD Wise (produits Samsung uniquement)</b>
	<ul style="list-style-type: none"> <li>• Lorsque la fonction BD Wise est activée, le paramètre Résolution est automatiquement spécifié sur BD Wise et BD Wise apparaît dans le menu Résolution.</li> <li>• Si l'appareil est connecté à un appareil ne prenant pas en charge BD Wise, vous ne pourrez pas utiliser la fonction BD Wise.</li> <li>• Pour garantir le bon fonctionnement de BD Wise, réglez l'option BD Wise de l'appareil et du téléviseur sur <b>Activé</b>.</li> </ul>
	<b>Sortie numérique</b>
<ul style="list-style-type: none"> <li>• Assurez-vous de sélectionner la sortie numérique appropriée, sinon vous n'entendrez aucun son ou un son très fort.</li> <li>• Si le périphérique HDMI (récepteur AV, téléviseur) n'est pas compatible avec les formats compressés (Dolby digital, DTS), le signal audio sera émis en sortie au format PCM.</li> <li>• Les DVD n'ont pas habituellement de fonctionnalité audio BONUSVIEW ni d'effet sonore de navigation.</li> <li>• Certains disques Blu-ray ne sont pas dotés de fonctionnalité audio BONUSVIEW ni d'effet sonore de navigation.</li> <li>• La configuration de la sortie numérique n'affecte pas la sortie audio analogique (G/D) ou HDMI de votre téléviseur. Elle affecte les sorties audio optique et HDMI lorsque l'appareil est connecté à un récepteur AV.</li> <li>• Si vous lisez des pistes de son audio MPEG, le signal audio sera émis en sortie au format PCM indépendamment de vos sélections de sortie numérique (PCM ou Bitstream).</li> </ul>	
<b>Connexion Internet BD-Live</b>	
<ul style="list-style-type: none"> <li>• Il est possible que la connexion Internet soit limitée lorsque vous utilisez des contenus BD-LIVE.</li> </ul>	

<b>Paramètres</b>	<b>Anynet+ (HDMI-CEC)</b>
	<ul style="list-style-type: none"> <li>• Selon votre téléviseur, il est possible que certaines résolutions de sortie HDMI ne fonctionnent pas. Veuillez vous reporter au manuel d'utilisation de votre téléviseur.</li> <li>• Cette fonction sera indisponible si le câble HDMI ne prend pas en charge le format CEC.</li> <li>• Si votre téléviseur Samsung dispose d'un logo Anynet+, cela signifie qu'il est compatible Anynet+.</li> </ul>
	<b>Gestion données BD</b>
	<ul style="list-style-type: none"> <li>• En mode mémoire externe, la lecture du disque pourra s'arrêter si vous déconnectez le périphérique USB en cours d'exécution.</li> <li>• Seuls les périphériques USB formatés selon le système de fichiers FAT (label de volume DOS 8.3) sont pris en charge. Nous vous recommandons d'utiliser des périphériques USB prenant en charge le protocole USB 2.0 avec une vitesse de lecture/d'écriture supérieure ou égale à 4 Mo/s.</li> <li>• La fonction Resume Play (Reprise de la lecture) peut être inopérante après le formatage du périphérique de stockage.</li> <li>• La capacité totale de mémoire disponible pour l'option Gestion données Blu-ray peut varier selon les conditions.</li> </ul>
	<b>DivX® Vidéo à la demande</b>
	<ul style="list-style-type: none"> <li>• Pour plus d'informations concernant DivX(R) à la demande(VOD), veuillez visiter le site « <a href="http://vod.divx.com">http://vod.divx.com</a> ».</li> </ul>
	<b>Paramètre haut-parleur</b>
	<ul style="list-style-type: none"> <li>• Lorsque <b>Sélect. haut-parleur</b> est sélectionné pour <b>Haut-parleur TV</b>, le son est émis depuis les enceintes du téléviseur.</li> </ul>
	<b>Paramètre haut-parleur</b>
	<ul style="list-style-type: none"> <li>• Lorsque le son HDMI sort vers le haut-parleur du téléviseur, il subit automatiquement un mixage final en deux canaux.</li> </ul>
<b>Fonct. Retour Audio</b>	
<ul style="list-style-type: none"> <li>• Lorsque la fonction Anynet+ (HDMI-CEC) est désactivée, la fonction Audio Return Channel (Fonct. Retour Audio) est indisponible.</li> <li>• L'utilisation d'un câble HDMI non certifié pour ARC (Audio Return Channel (Fonct. Retour Audio)) peut provoquer un problème de compatibilité.</li> <li>• La fonction ARC est uniquement disponible si un téléviseur compatible ARC est connecté.</li> </ul>	
<b>Sortie numérique</b>	
<ul style="list-style-type: none"> <li>• La sortie numérique peut être activée lorsque <b>Sélect. haut-parleur</b> est sélectionné sur <b>Haut-parleur TV</b>.</li> </ul>	
<b>Lecture</b>	<b>Lecture des fichiers vidéo</b>
	<ul style="list-style-type: none"> <li>• La lecture des fichiers vidéo au débit binaire élevé, égal ou supérieur à 20 Mbps, exerce une forte charge sur les capacités du lecteur et risque, de ce fait, de s'interrompre en cours d'exécution.</li> </ul>
	<b>Sélection de la langue de la bande son</b>
<ul style="list-style-type: none"> <li>• L'indicateur ◀▶ ne s'affichera pas à l'écran si la section BONUSVIEW ne contient pas de réglages BONUSVIEW audio.</li> <li>• La disponibilité des langues proposées via la fonction de la langue de la bande son dépend des langues encodées sur le disque. Par conséquent, cette fonction ou certaines langues peuvent être indisponibles.</li> <li>• Certains disques Blu-ray vous autorisent à sélectionner la bande son anglaise PCM ou Dolby Digital.</li> </ul>	

Lecture	<b>Sélection de la langue des sous-titres</b> <ul style="list-style-type: none"> <li>En fonction du disque Blu-ray/DVD, vous pouvez changer la langue des sous-titres dans le Menu du disque. Appuyez sur la touche <b>MENU DU DISQUE</b>.</li> <li>Cette fonction dépend de la sélection des sous-titres encodés sur le disque et peut ne pas être disponible sur tous les disques Blu-ray/DVD.</li> <li>Les informations concernant la fonction principale ou le mode BONUSVIEW s'afficheront également si le disque Blu-ray dispose d'une section BONUSVIEW.</li> <li>Cette fonction modifie à la fois les sous-titres principaux et secondaires au même moment.</li> <li>Le nombre total de sous-titres principaux et secondaires s'affiche.</li> </ul>
	<b>Lecture de fichiers JPEG</b> <ul style="list-style-type: none"> <li>Vous ne pouvez pas agrandir les sous-titres ou les graphiques PG (Accord parental) pour les afficher en mode plein écran.</li> </ul>
AllShare Play	<b>Utilisation de la touche TOOLS (OUTILS) lors du visionnage d'images.</b> <ul style="list-style-type: none"> <li>Si le système est connecté à un téléviseur compatible BD Wise dont la fonction BD Wise est activée, le menu Paramètres des images ne s'affiche pas.</li> <li>La fonction Musique de fond ne fonctionne que si le fichier musical et le fichier photo sont situés sur le même support de stockage. Cependant, la qualité sonore peut être affectée par le débit binaire du fichier musical MP3, la taille des photos et la méthode d'encodage utilisée.</li> </ul>
	<b>Lecture de contenu à partir d'un périphérique de stockage USB</b> <ul style="list-style-type: none"> <li>Vous devez retirer le périphérique de stockage USB en toute sécurité (en exécutant la fonction « <b>Retirer péri. USB</b> ») pour éviter d'endommager la mémoire USB. Appuyez sur le bouton <b>HOME</b> pour accéder au menu Accueil, sélectionnez le bouton <b>JAUNE (C)</b>, puis appuyez sur la touche .</li> <li>Si vous insérez un disque en cours d'exécution d'un contenu sur le périphérique de stockage USB, le mode de fonction passe automatiquement à « BD/DVD ».</li> </ul>
	<b>Lire des fichiers musicaux</b> <ul style="list-style-type: none"> <li>Réglez le volume sur un niveau modéré avant de connecter votre iPod à l'appareil.</li> <li>Lorsque vous connectez un iPod alors que l'appareil est sous tension, celui-ci charge la batterie de votre iPod.</li> </ul>
iPod	<b>Modèles d'iPod/iPhone pouvant être utilisés avec cet appareil</b> <ul style="list-style-type: none"> <li>Le réglage du volume peut ne pas fonctionner normalement avec les modèles d'iPod et d'iPhone non listés en page 37. En cas de problèmes avec l'un des modèles listés ci-dessus, actualisez le logiciel de l'iPod/iPhone pour obtenir la version la plus récente.</li> <li>En fonction de la version logicielle de l'iPod, des problèmes de commande peuvent survenir. Il ne s'agit pas d'un dysfonctionnement du Home Cinema.</li> <li>En fonction de la version logicielle ou le type d'iPod, d'autres fonctionnements peuvent être différents. Installez le logiciel d'iPod le plus récent. (recommandé)</li> <li>La lecture du contenu des applications via l'appareil n'est pas garantie. Nous vous recommandons de lire le contenu téléchargé sur l'iPod.</li> <li>Si vous rencontrez des problèmes lors de l'utilisation de votre iPod, veuillez visiter le site Web <a href="http://www.apple.com/support/ipod">www.apple.com/support/ipod</a>.</li> </ul>

## Résolution selon le mode de sortie

### □ Lecture du disque Blu-ray/des e-contenus/des contenus numériques

Configuration \ Sortie	HDMI/connecté			HDMI/non connecté
	Mode HDMI		Mode VIDÉO	Mode VIDÉO
	Disque Blu-ray	E-content/Contenus numériques		
BD Wise	Résolution du disque Bluray	1080p@60F	576i/480i	-
Auto	Résolution optimale de l'entrée du téléviseur	Résolution optimale de l'entrée du téléviseur	576i/480i	-
1080p@60F	1080p@60F	1080p@60F	576i/480i	-
Trame vidéo : Auto (24Fs)	1080p@24F	1080p@24F	576i/480i	-
1080i	1080i	1080i	576i/480i	576i/480i
720p	720p	720p	576i/480i	576i/480i
576p/480p	576p/480p	576p/480p	576i/480i	576i/480i
576i/480i	-	-	-	576i/480i

### □ Lecture DVD

Configuration \ Sortie	HDMI/connecté		HDMI/non connecté
	Mode HDMI	Mode VIDÉO	Mode VIDÉO
BD Wise	576i/480i	576i/480i	-
Auto	Résolution optimale de l'entrée du téléviseur	576i/480i	-
1080p@60F	1080p@60F	576i/480i	-
1080i	1080i	576i/480i	576i/480i
720p	720p	576i/480i	576i/480i
576p/480p	576p/480p	576i/480i	576i/480i
576i/480i	-	-	576i/480i



## Sélections des sorties numériques

Configuration		PCM	Train de bits (non traités)	Train de bits (DTS Réencodé)	Train de bits (Dolby D. Réencodé)
Connexion		Récepteur AV prenant en charge l'interface HDMI			
Flux de données audio sur disque Blu-ray	PCM	Jusqu'à PCM 7,1 ca	PCM	DTS réencodé	Dolby D. Réencodé *
	Dolby Digital	Jusqu'à PCM 7,1 ca	Dolby Digital	DTS réencodé	Dolby D. Réencodé *
	Dolby Digital Plus	Jusqu'à PCM 7,1 ca	Dolby Digital Plus	DTS réencodé	Dolby D. Réencodé *
	Dolby TrueHD	Jusqu'à PCM 7,1 ca	Dolby TrueHD	DTS réencodé	Dolby D. Réencodé *
	DTS	Jusqu'à PCM 6,1 ca	DTS	DTS réencodé	Dolby D. Réencodé *
	DTS-HD High Resolution Audio	Jusqu'à PCM 7,1 ca	DTS-HD High Resolution Audio	DTS réencodé	Dolby D. Réencodé *
	DTS-HD Master Audio	Jusqu'à PCM 7,1 ca	DTS-HD Master Audio	DTS réencodé	Dolby D. Réencodé *
Flux de données audio sur DVD	PCM	PCM 2 ca	PCM 2 ca	PCM 2 ca	PCM 2 ca
	Dolby Digital	Jusqu'à PCM 5,1 ca	Dolby Digital	Dolby Digital	Dolby Digital
	DTS	Jusqu'à PCM 6,1 ca	DTS	DTS	DTS
Résolution pour disque Blu-ray	Any	Décode la principale fonction audio et le flux de données audio BONUSVIEW en données PCM et ajoute des effets sonores de navigation.	Émet uniquement le flux de données audio de la fonction principale, de sorte que votre récepteur AV puisse décoder les trains de bits audio. Vous n'entendez pas de données audio BONUSVIEW ni d'effets sonores de navigation.	Décode la principale fonction audio et le flux de données audio BONUSVIEW en données PCM et ajoute des effets sonores de navigation, puis réencode les données audio PCM en trains de bits DTS.	Décode la principale fonction audio et le flux de données audio BONUSVIEW en données PCM et ajoute des effets sonores de navigation, puis réencode les données audio PCM en trains de bits Dolby Digital ou PCM.

\* Si le flux de données source est 2 ca ou mono, le réglage « Re-encoded Dolby D » (Dolby D. réencodé) ne sera pas appliqué. La sortie sera PCM 2 ca.





Les disques Blu-ray peuvent contenir trois types de flux de données audio :

- Principale fonction audio : Bande son de la fonction principale.
- Fonctionnalité audio BONUSVIEW : Bande son supplémentaire, comportant, par exemple, le commentaire du réalisateur ou de l'acteur.
- Effets sonores de navigation : Lorsque vous choisissez une navigation via un quelconque menu, les effets sonores de navigation peuvent retentir. Les effets sonores de navigation sont différents sur chaque disque Blu-ray.

## Dépannage

Reportez-vous au tableau ci-dessous lorsque cet appareil ne fonctionne pas correctement. Si le problème que vous rencontrez n'est pas répertorié ci-dessous ou si les consignes ne vous sont d'aucune aide, éteignez l'appareil, débranchez le cordon d'alimentation et contactez le revendeur agréé le plus proche ou un centre de dépannage Samsung Electronics.

Problème	Vérification/Solution
<b>Le disque ne peut pas être éjecté.</b>	<ul style="list-style-type: none"> <li>Le cordon d'alimentation est-il branché correctement sur la prise secteur ?</li> <li>Coupez l'alimentation électrique, puis rallumez-la.</li> </ul>
<b>Échec de connexion de l'iPod.</b>	<ul style="list-style-type: none"> <li>Contrôlez l'état du connecteur iPod.</li> <li>Veillez à mettre constamment à jour la version logicielle de votre iPod.</li> </ul>
<b>La lecture ne démarre pas.</b>	<ul style="list-style-type: none"> <li>Vérifiez le numéro de zone du disque Blu-ray/DVD. Les disques Blu-ray/DVD achetés à l'étranger peuvent ne pas être compatibles.</li> <li>Les CD-ROM et DVD-ROM ne peuvent pas être lus sur ce lecteur.</li> <li>Vérifiez que le niveau de classification est approprié.</li> </ul>
<b>La lecture ne démarre pas immédiatement lorsque le bouton Lecture/Pause est actionné.</b>	<ul style="list-style-type: none"> <li>Le disque est-il déformé ou rayé ?</li> <li>Nettoyez le disque.</li> </ul>
<b>Aucun son n'est produit.</b>	<ul style="list-style-type: none"> <li>Le système home cinéma n'émet aucun son pendant la lecture rapide, au ralenti, et en mode pas à pas.</li> <li>Les enceintes sont-elles correctement branchées ? La configuration des enceintes est-elle réglée correctement ?</li> <li>Le disque est-il sale ou endommagé ?</li> </ul>
<b>La télécommande ne fonctionne pas.</b>	<ul style="list-style-type: none"> <li>Faites-vous fonctionner la télécommande dans sa plage opérationnelle et dans l'angle correct par rapport au capteur ?</li> <li>Les piles sont-elles déchargées ?</li> <li>Avez-vous sélectionné correctement les fonctions (TV/BD) de mode de la télécommande (TV ou BD) ?</li> </ul>
<ul style="list-style-type: none"> <li><b>Le disque tourne mais aucune image ne s'affiche.</b></li> <li><b>La qualité est mauvaise et l'image tremble.</b></li> </ul>	<ul style="list-style-type: none"> <li>Le téléviseur est-il sous tension ?</li> <li>Les câbles vidéo sont-ils correctement branchés ?</li> <li>Le disque est-il sale ou endommagé ?</li> <li>La lecture d'un disque de mauvaise fabrication peut s'avérer impossible.</li> </ul>
<b>La langue de la bande-son et les sous-titres ne fonctionnent pas.</b>	<ul style="list-style-type: none"> <li>La langue de la bande son et les sous-titres ne fonctionnent pas si le disque n'en comporte pas.</li> </ul>
<b>L'écran de menu n'apparaît pas même si la fonction de menu est sélectionnée.</b>	<ul style="list-style-type: none"> <li>Le disque que vous utilisez contient-il des menus ?</li> </ul>
<b>Impossible de modifier le format d'image.</b>	<ul style="list-style-type: none"> <li>La lecture des disques Blu-ray/DVD 16:9 est possible en mode 16/9 Plein écran, 4/3 Boîte aux lettres ou 4/3 Panoramique – Balayage en revanche, les disques Blu-ray/DVD 4:3 peuvent être lus au format 4:3 uniquement. Reportez-vous à la pochette du disque Blu-ray et sélectionnez la fonction appropriée.</li> </ul>

Problème	Vérification/Solution
<ul style="list-style-type: none"> <li>L'appareil ne fonctionne pas. (exemple : l'appareil s'éteint ou émet un bruit anormal).</li> <li>L'appareil ne fonctionne pas normalement.</li> </ul>	<ul style="list-style-type: none"> <li>Appuyez et maintenez la touche  de la télécommande pendant 5 secondes en mode VEILLE. <ul style="list-style-type: none"> <li>L'utilisation de la fonction RÉINITIALISATION efface tous les réglages enregistrés. N'utilisez ce bouton que si cela est vraiment nécessaire.</li> </ul> </li> </ul>
Vous avez oublié le mot de passe du niveau de classification.	<ul style="list-style-type: none"> <li>Sans disque dans le lecteur, appuyez et maintenez la touche  de l'appareil pendant plus de 5 secondes. Le message <b>INIT</b> s'affiche sur l'écran et les réglages par défaut sont rétablis. Puis, appuyez sur la touche <b>MARCHE/ARRÊT</b>.</li> <li>L'utilisation de la fonction RÉINITIALISATION efface tous les réglages enregistrés. N'utilisez ce bouton que si cela est vraiment nécessaire.</li> </ul>
Réception des émissions de radio impossible.	<ul style="list-style-type: none"> <li>L'antenne est-elle correctement branchée ?</li> <li>Si le signal d'entrée de l'antenne est faible, installez une antenne FM extérieure dans une zone bénéficiant d'une bonne réception.</li> </ul>
Lors de l'écoute du son du téléviseur via l'appareil, aucun son n'est entendu.	<ul style="list-style-type: none"> <li>Si la touche  est appuyée lors de l'écoute du son du téléviseur en utilisant le D. IN ou les fonctions AUX, les fonctions du disque Blu-ray/DVD sont activées et le son du téléviseur est coupé.</li> </ul>
« Indisponible » s'affiche à l'écran.	<ul style="list-style-type: none"> <li>Les fonctions ou les commandes ne peuvent être exécutées pour le moment car : <ol style="list-style-type: none"> <li>Le logiciel du disque Blu-ray/DVD les limite.</li> <li>Le logiciel du disque Blu-ray/DVD ne prend pas en charge la fonction en question (par ex. : les angles).</li> <li>La fonction n'est pas disponible pour le moment.</li> <li>Vous avez demandé un titre, un numéro de chapitre ou un temps de recherche hors de portée du disque.</li> </ol> </li> </ul>
Il est possible que l'écran du téléviseur n'affiche pas d'image lorsque la résolution de la sortie HDMI n'est pas prise en charge par le téléviseur (par exemple 1080p).	<ul style="list-style-type: none"> <li>Appuyez et maintenez la touche  du panneau avant pendant plus de 5 secondes en l'absence de disque inséré dans l'appareil. Tous les paramètres seront réinitialisés sur leur valeur d'origine.</li> </ul>
Aucune sortie HDMI.	<ul style="list-style-type: none"> <li>Vérifiez la connexion entre le téléviseur et la prise HDMI de l'appareil.</li> <li>Vérifiez que votre téléviseur prend en charge les résolutions d'entrée HDMI 576p/480p/720p/1080i/1080p.</li> </ul>
Écran de sortie HDMI anormal.	<ul style="list-style-type: none"> <li>Si du bruit aléatoire apparaît à l'écran, cela signifie que le téléviseur ne prend pas en charge la protection HDCP (High-bandwidth Digital Content Protection).</li> </ul>

# Annexes

Problème	Vérification/Solution
<b>Fonction de lecture AllShare</b>	
<b>Je peux visualiser les dossiers partagés via AllShare mais pas les fichiers.</b>	<ul style="list-style-type: none"> <li>La lecture AllShare affiche uniquement les fichiers correspondant aux catégories suivantes : photo, musique et cinéma. Les fichiers ne qui correspondent à aucune de ces trois catégories peuvent ne pas s'afficher.</li> </ul>
<b>La vidéo est lue par intermittence.</b>	<ul style="list-style-type: none"> <li>Vérifiez si le réseau est stable.</li> <li>Vérifiez que le câble réseau est correctement branché et que le réseau n'est pas surchargé.</li> <li>La connexion sans fil entre le serveur et l'appareil est instable. Vérifiez la connexion.</li> </ul>
<b>La connexion de lecture AllShare entre le téléviseur et l'ordinateur est instable.</b>	<ul style="list-style-type: none"> <li>L'adresse IP sous le même sous-réseau doit être unique, dans le cas contraire une collision IP peut résulter de ce phénomène.</li> <li>Vérifiez si vous avez un pare-feu activé. Si tel est le cas, désactivez la fonction pare-feu.</li> </ul>
<b>BD-LIVE</b>	
<b>Je n'arrive pas à me connecter au serveur BD-LIVE.</b>	<ul style="list-style-type: none"> <li>Vérifiez si la connexion réseau a été établie ou non en utilisant la fonction État réseau.</li> <li>Vérifiez si le périphérique de mémoire USB est connecté à l'appareil.</li> <li>Le périphérique de mémoire doit avoir au moins 1 Go d'espace libre pour satisfaire aux exigences du service BD-LIVE. Vous pouvez vérifier la taille disponible dans Gestion données Blu-ray. (Voir page 54)</li> <li>Vérifiez si l'option Connexion Internet BD-Live est spécifiée sur Allow(All) (Permettre tout).</li> <li>Si toutes les mesures préconisées ci-dessus échouent, contactez le fournisseur de contenus ou mettez à jour l'appareil à l'aide de la dernière version de micrologiciel disponible.</li> </ul>
<b>Une erreur s'est produite en cours d'utilisation du service BD-LIVE.</b>	<ul style="list-style-type: none"> <li>Le périphérique de mémoire doit avoir au moins 1 Go d'espace libre pour satisfaire aux exigences du service BD-LIVE. Vous pouvez vérifier la taille disponible dans Gestion données Blu-ray. (Voir page 54)</li> </ul>

## | REMARQUE |

- ▶ Lorsque les réglages d'usine par défaut sont rétablis, toutes les données Blu-ray utilisateur stockées sur le lecteur seront effacées.



Par la présente, Samsung Electronics déclare que ce système Home Cinéma est conforme avec les exigences essentielles et autres dispositions relatives de la Directive 1999/5/EC.

Vous pouvez visualiser la Déclaration de Conformité via le site Web <http://www.samsung.com>, allez sur Support (Assistance) > Search Product Support (Recherche de l'assistance de l'appareil) puis entrez le nom de modèle.

Cet équipement peut être utilisé dans tous les pays de l'Union Européenne.

Cet équipement ne peut être utilisé qu'en intérieur.





## Contacter SAMSUNG WORLD WIDE

Pour toutes questions ou observations concernant les produits Samsung, veuillez contacter le service clientèle de SAMSUNG.

Area	Contact Centre ☎	Web Site
<b>■ Europe</b>		
Albania	42 27 5755	-
Austria	0810 - SAMSUNG (7267864, € 0.07/min)	www.samsung.com
Belgium	02-201-24-18	www.samsung.com/ be (Dutch) www.samsung.com/ be_fr (French)
Bosnia	05 133 1999	-
Bulgaria	07001 33 11	www.samsung.com
Croatia	062 SAMSUNG (062 726 7864)	www.samsung.com
Czech	800-SAMSUNG (800-726786)	www.samsung.com
	Samsung Zrt. česká organizační složka, Oásis Florenc, Sokolovská394/17, 180 00, Praha 8	
Denmark	70 70 19 70	www.samsung.com
Finland	030 - 6227 515	www.samsung.com
France	01 48 63 00 00	www.samsung.com
Germany	01805 - SAMSUNG (726-7864 € 0,14/Min)	www.samsung.com
Hungary	06-80-SAMSUNG (726-7864)	www.samsung.com
Italia	800-SAMSUNG (726-7864)	www.samsung.com
Kosovo	+381 0113216899	-
Luxembourg	261 03 710	www.samsung.com
Macedonia	023 207 777	-

Area	Contact Centre ☎	Web Site
Montenegro	020 405 888	-
Netherlands	0900-SAMSUNG (0900-7267864) (€ 0,10/Min)	www.samsung.com
Norway	815-56 480	www.samsung.com
Poland	0 801 1SAMSUNG (172678) / 022-607-93-33	www.samsung.com
Portugal	80820-SAMSUNG (726-7864)	www.samsung.com
Rumania	1. 08010 SAMSUNG (72678) - doar din rețeaua Romtelecom, tarif local 2. 021.206.01.10 - din orice rețea, tarif normal	www.samsung.com
Serbia	0700 Samsung (0700 726 7864)	www.samsung.com
Slovakia	0800-SAMSUNG (726-7864)	www.samsung.com
Spain	902-1-SAMSUNG (902 172 678)	www.samsung.com
Sweden	0771 726 7864 (SAMSUNG)	www.samsung.com
Switzerland	0848-SAMSUNG (7267864, CHF 0.08/min)	www.samsung.com/ch www.samsung.com/ ch_fr/French)
U.K	0330 SAMSUNG (7267864)	www.samsung.com
Eire	0818 717100	www.samsung.com
Lithuania	8-800-77777	www.samsung.com
Latvia	8000-7267	www.samsung.com
Estonia	800-7267	www.samsung.com



### Mise au rebut appropriée de la batterie de ce produit

(Applicable dans l'Union européenne et les autres pays d'Europe dotés d'un système de retour de piles.)

Ce symbole sur la batterie, le manuel ou l'emballage indique que la batterie de ce produit ne doit pas être mise au rebut avec les autres déchets ménagers à la fin de sa durée de vie. Lorsqu'ils sont indiqués, les symboles chimiques Hg, Cd ou Pb indiquent que cette batterie contient du mercure, du cadmium ou de plomb en quantité supérieure aux niveaux de référence de la Directive CE 2006/66. Si les batteries ne sont pas correctement mises au rebut, ces substances peuvent provoquer un danger pour la santé humaine ou l'environnement.

Afin de protéger les ressources naturelles et de promouvoir le recyclage, séparez les piles des autres déchets et recyclez-les via votre système local gratuit de retour de piles.



### Mise au rebut appropriée de ce produit (Déchets d'équipements électriques et électroniques)

(Applicable dans l'Union européenne et les autres pays d'Europe dotés d'un système de tri sélectif)

Ce symbole sur le produit, les accessoires ou le manuel indique que le produit et ses accessoires électroniques (par exemple, le chargeur, les casques ou le câble USB) ne doivent pas être mis au rebut avec les autres déchets ménagers à la fin de leur durée de vie. Pour éviter toute nuisance à l'environnement ou à la santé par une mise au rebut incontrôlée des déchets, veuillez séparer ces articles des autres types de déchets et les recycler de façon responsable pour promouvoir la réutilisation à long terme des ressources matérielles.

Pour assurer un recyclage du produit dans le respect de l'environnement, les particuliers doivent s'enquérir des lieux et procédures appropriés auprès du détaillant qui leur a vendu ces articles ou auprès des collectivités locales

Les utilisateurs professionnels doivent contacter leur fournisseur et se reporter aux conditions du contrat d'achat. Ce produit et ses accessoires électroniques ne doivent pas être jetés avec les autres déchets commerciaux.

HT-ES6200  
HT-ES6600

# 2.1-kanaals Blu-ray™ Home Entertainment System gebruikershandleiding

## Ongekende mogelijkheden

Bedankt voor het aanschaffen van dit Samsung-product.  
Voor een completere service kunt u uw product registreren  
op

[www.samsung.com/register](http://www.samsung.com/register)



# Veiligheidsinformatie

## Waarschuwing

VERWIJDER OM ELEKTRISCHE SCHOKKEN TE VERMIJDEN DE BOVEN- OF ACHTERZIJDE NIET. AAN DE BINNENZIJDE BEVINDEN ZICH GEEN ONDERDELEN DIE DE GEBRUIKER KAN REPAREREN. LAAT ONDERHOUD OVER AAN GEKwalificeerd personeel.

	<b>LET OP</b> GEVAAR VAN ELEKTRISCHE SCHOK NIET OPENEN	
Dit symbool geeft aan dat er in het product sprake is van een gevaarlijk voltage dat elektrische schokken of persoonlijk letsel kan veroorzaken.	<b>LET OP</b> : OM ELEKTRISCHE SCHOKKEN TE VOORKOMEN, MOET U DE STEKKER GOED IN HET STOPCONTACT STEKEN.	Dit symbool geeft aan dat er belangrijke instructies bij dit product worden geleverd.

## WAARSCHUWING

- Om het risico op brand of elektrische schokken te beperken, dient u het apparaat niet aan regen of vocht bloot te stellen.

## LET OP

- Het apparaat moet niet worden blootgesteld aan druppels of spatten en er moeten geen objecten gevuld met vloeistoffen, zoals vazen, op het apparaat worden geplaatst.
- De hoofdstekker wordt gebruikt als een ontkoppelapparaat en dient op ieder moment in gebruik te kunnen worden genomen.
- Dit apparaat moet altijd worden aangesloten op een geaard stopcontact.
- Het apparaat moet van het lichtnet worden afgesloten door de stekker uit het stopcontact te halen. Het stopcontact moet nu goed bereikbaar zijn.

**CLASS 1 LASER PRODUCT**  
**KLASSE 1 LASER PRODUKT**  
**LUOKAN 1 LASER LAITE**  
**KLASS 1 LASER APPARAT**  
**PRODUCTO LASER CLASE 1**

## LASERPRODUCT VAN KLASSE 1

Deze compact disc-speler is geclassificeerd als een laserproduct van klasse 1.

Gebruik van mechanismen, aanpassingen of handelingen anders dan zoals in deze gebruiksaanwijzing vermeld, kunnen blootstelling aan schadelijke straling tot gevolg hebben.

## LET OP

- ALS HET APPARAAT WORDT GEOPEND EN ALS DE VERGREDELINGEN WORDEN UITGESCHAKELD, KOMT ONZICHTBARE LASERSTRALING VRIJ. VOORKOM BLOOTSTELLING AAN DE LASERBUNDEL.



## Opslag en beheer van discs

### • Discs vasthouden

- Vingerafdrukken of krassen op de disc kunnen ten koste gaan van de geluids- en beeldkwaliteit of leiden tot onderbrekingen in de weergave.
- Raak het oppervlak van de disc niet aan op de plaats waar de gegevens zijn opgenomen.
- Houd de disc aan de randen vast zodat u geen vingerafdrukken op het oppervlak maakt.
- Plak geen papier of tape op de schijf.



### • Discs reinigen

- Als er vingerafdrukken of vuil op de disc zitten, kunt u de disc reinigen met een mild, met water verdund schoonmaakmiddel en afvegen met een zachte doek.
- Wrijf bij het reinigen zachtjes vanaf het midden naar de buitenrand van de disc.
- Bewaren van discs
  - Bewaar de discs niet in direct zonlicht.
  - Bewaar de discs in een koele, geventileerde omgeving.
  - Bewaar de disc in een schone beschermhoes en in verticale positie.



## Waarschuwingen voor het gebruik

- Stel dit apparaat niet bloot aan druppels of spatten. Plaats geen objecten op het apparaat die gevuld zijn met water, zoals een vaas.
- Als u dit apparaat volledig wilt uitschakelen, moet u de stekker uit het stopcontact trekken. De stekker moet daarom altijd binnen handbereik en makkelijk toegankelijk zijn.
- Raak de stekker niet aan met natte handen. Als u dit wel doet, loopt u het risico op een elektrische schok.
- Sluit nooit meerdere elektrische apparaten aan op hetzelfde stopcontact. Een overbelast stopcontact kan oververhit raken, waardoor brand kan ontstaan.

### • Onderhoud van de behuizing

- Schakel andere de andere componenten die u op dit product wilt aansluiten, eerst uit.
- Als u het product plotseling van een koude naar een warme plek verplaatst, kan er condens op de werkende onderdelen en lens ontstaan en is het mogelijk dat de disc niet goed wordt afgespeeld. In dat geval trekt u de stekker uit het stopcontact en wacht u twee uur voordat u de stekker weer in het stopcontact steekt. Plaats vervolgens een disc en probeer deze opnieuw af te spelen.

- Als het product een vreemd geluid maakt of een brandlucht of rook produceert, schakelt u het apparaat meteen uit en trekt u de stekker uit het stopcontact. Neem vervolgens contact op met het dichtstbijzijnde servicecentrum voor technische ondersteuning. Gebruik het product niet. Als u het product wel gebruikt, kan er brand ontstaan of loopt u het risico op een elektrisch schok.
- Als u dit apparaat volledig wilt uitschakelen, moet u de stekker uit het stopcontact trekken. De stekker moet daarom altijd binnen handbereik en makkelijk toegankelijk zijn.

## De 3D-functie gebruiken

**BELANGRIJKE GEZONDHEIDS- EN VEILIGHEIDSINFORMATIE VOOR 3D-BEELDEN**  
Lees de volgende veiligheidsgegevens zorgvuldig door voordat u de 3D-functie gebruikt.

- Sommige kijkers kunnen tijdens het bekijken van 3D-beelden ongemak ervaren, zoals duizeligheid, misselijkheid en hoofdpijn. Als u dergelijke symptomen ervaart, stopt u met het kijken naar de 3D-beelden, zet u de actieve 3D-bril af en neemt u rust.
- Langdurig kijken naar 3D-beelden kan vermoeide ogen veroorzaken. Als u last krijgt van vermoeide ogen, stopt u met het kijken naar de 3D-beelden, zet u de actieve 3D-bril af en neemt u rust.
- Wanneer de 3D-functie door kinderen wordt gebruikt, moet een verantwoordelijke volwassene regelmatig controleren of alles goed is. Mocht er sprake zijn van vermoeide ogen, hoofdpijn, duizeligheid of misselijkheid, dan moet u het kind laten stoppen met het kijken naar 3D-beelden en laten rusten.
- Gebruik de actieve 3D-bril niet voor andere doeleinden (als gewone bril, zonnebril, veiligheidsbril, enzovoort).

# Veiligheidsinformatie

- Gebruik de 3D-functie of de actieve 3D-bril niet terwijl u loopt of u zich anderszins voortbeweegt. Als u de 3D-functie of de actieve 3D-bril gebruikt terwijl u rondloopt, kunt u tegen voorwerpen aanlopen, struikelen en/of vallen met mogelijk ernstig letsel tot gevolg.
- Als u 3D-beeldmateriaal wilt bekijken, moet u een 3D-apparaat (AV-receiver of tv met 3D-functionaliteit) door middel van een high-speed HDMI-kabel aansluiten op de poort HDMI OUT van het product. Zet een 3D-bril op voordat u het 3D-beeldmateriaal afspeelt.
- Het product kan de 3D-signalen alleen uitvoeren via een HDMI-kabel die is aangesloten op de poort HDMI OUT.
- In de 3D-afspeelmodus wordt de videoresolutie ingesteld conform de resolutie van de oorspronkelijke 3D-video. U kunt de resolutie niet zelf wijzigen.
- Bepaalde functies, zoals BD Wise, het instellen van de schermgrootte en het aanpassen van de resolutie, werken mogelijk niet in de 3D-afspeelmodus.
- Voor de juiste uitvoer van het 3D-signaal moet u een high-speed HDMI-kabel gebruiken.
- Bewaar bij het bekijken van 3D-beelden een afstand tot de tv van ten minste drie keer de beelddiagonaal. Als u bijvoorbeeld een scherm van 46 inch/116 cm hebt, bedraagt de kijkafstand ten minste 3,5 m.
  - Plaats het 3D-videoscherm op ooghoogte voor het beste 3D-beeld.
- Als het product is aangesloten op bepaalde 3D-apparaten, wordt het 3D-effect mogelijk niet goed weergegeven.
- Dit product zet geen 2D-beelden om in 3D-beelden.
- 'Blu-ray 3D' en het 'Blu-ray 3D'-logo zijn handelsmerken van de Blu-ray Disc Association.

## Copyright

© 2012 Samsung Electronics Co.,Ltd.  
Alle rechten voorbehouden. Niets uit deze gebruikershandleiding mag worden gereproduceerd of gekopieerd zonder voorafgaande schriftelijke toestemming van Samsung Electronics Co.,Ltd.

## Licentie



- Dolby en het dubbele D-symbool zijn geregistreerde handelsmerken van Dolby Laboratories.



- Geproduceerd onder licentie onder Amerikaanse octrooinummers: 5,956,674; 5,974,380; 6,226,616; 6,487,535; 7,392,195; 7,272,567; 7,333,929; 7,212,872 en andere octrooien in de VS en wereldwijd die reeds zijn verkregen en/of aangevraagd. DTS-HD, het Symbool, en DTS-HD en het Symbool samen zijn gedeponeerde handelsmerken en DTS-HD Master Audio | Essential is een handelsmerk van DTS, Inc. Het Product omvat software. © DTS, Inc. Alle rechten voorbehouden.



- OVER DIVX VIDEO: DivX® is een digitaal videoformaat gemaakt door DivX, LLC, een dochteronderneming van Rovi Corporation. Dit is een officieel DivX Certified®-apparaat waarmee DivX-video kan worden afgespeeld. Ga naar [divx.com](http://divx.com) voor meer informatie en software om uw bestanden te converteren naar DivX-video's.  
OVER DIVX VIDEO-ON-DEMAND: Dit DivX Certified®-apparaat moet zijn geregistreerd om aangeschafte DivX VOD-films (Video-on-Demand) af te kunnen spelen. U kunt de registratiecode krijgen door naar het gedeelte DivX VOD in het instellingenmenu van het apparaat te gaan. Ga naar [vod.divx.com](http://vod.divx.com) voor meer informatie over het voltooiën van uw registratie.  
DivX Certified® voor het afspelen van DivX®-video tot HD 1080p, inclusief premium content. DivX®, DivX Certified® en de bijbehorende logo's zijn handelsmerken van Rovi Corporation of zijn dochterondernemingen en worden gebruikt in overeenstemming met een licentie. Valt onder een of meer van de volgende octrooien (VS): 7,295,673; 7,460,668; 7,515,710; 7,519,274

# HDMI

- The terms HDMI and HDMI High-Definition Multimedia Interface, and the HDMI Logo are trademarks or registered trademarks of HDMI Licensing LLC in the United States and other countries.



- Oracle en Java zijn gedeponeerde handelsmerken van Oracle en/of gelieerde ondernemingen. Andere namen zijn mogelijk handelsmerken van hun respectieve eigenaren.
- Dit artikel bevat een copyrightbeschermingstechnologie die door Amerikaanse octrooiën en andere intellectuele-eigendomsrechten van Rovi Corporation wordt beschermd. Reverse engineering en demontage zijn verboden.
- Blu-ray Disc™, Blu-ray™ en de logo's zijn handelsmerken van de Blu-ray Disc Association.



- iPad, iPhone, iPod, iPod classic, iPod nano, iPod shuffle en iPod touch zijn handelsmerken van Apple Inc. die zijn gedeponeerd in de VS en andere landen.
- Dit product maakt gebruik van Cinavia-technologie om het gebruik van illegale exemplaren van sommige commercieel geproduceerde films en video's en de bijbehorende soundtracks te beperken. Wanneer wordt gedetecteerd dat er een illegaal exemplaar wordt gebruikt, verschijnt er een bericht en zal het afspelen of kopiëren worden onderbroken.  
U vindt meer informatie over Cinavia-technologie bij het Cinavia Online Consumer Information Centre op <http://www.cinavia.com>. Als u aanvullende informatie over Cinavia via de post wenst te ontvangen, stuurt u een postkaart met uw postadres naar: Cinavia Consumer Information Centre, P.O. Box 86851, San Diego, CA, 92138, USA.

Dit product bevat bedrijfseigen technologie onder licentie van de Verance Corporation en wordt beschermd door U.S. Patent 7,369,677 en andere Amerikaanse en internationale patenten die zijn verstrekt of nog in behandeling zijn, naast de bescherming van copyrights en bedrijfsgeheimen voor bepaalde aspecten van dergelijke technologie. Cinavia is een handelsmerk van Verance Corporation.

Copyright 2004-2010 Verance Corporation. Alle rechten voorbehouden door Verance. Reverse engineering of demontage van het product is verboden.

- Kennisgeving met betrekking tot Open Source-licentie
  - Wanneer u open source-software gebruikt, zijn Open Source-licenties beschikbaar in het productmenu.

## VEILIGHEIDSINFORMATIE

- 2 Waarschuwing
- 3 Opslag en beheer van discs
- 3 Waarschuwingen voor het gebruik
- 3 De 3D-functie gebruiken
- 4 Copyright
- 4 Licentie

## AAN DE SLAG

- 7 Compatibiliteit van disc en indeling
- 8 Logo's van discs die door het product kunnen worden afgespeeld
- 11 Accessoires
- 12 Voorpaneel
- 12 Achterpaneel
- 13 Afstandsbediening

## AANSLUITINGEN

- 15 De luidsprekers aansluiten
  - 15 Luidsprekercomponenten
  - 16 De luidsprekers aansluiten
- 17 De toroidale ferrietkern bevestigen
  - 17 Voor netsnoer/HDMI-kabel/LAN-kabel
  - 17 Voor luidsprekerkabel
- 18 De FM-antenne aansluiten
- 18 Aansluiten op een iPod/iPhone
- 19 Aansluiten op een tv
  - 19 **Methode 1** Aansluiten op een tv met een HDMI-kabel - beste kwaliteit (aanbevolen)
  - 19 **Methode 2** Aansluiten op een tv met een AV-kabel - goede kwaliteit
- 20 Externe apparaten aansluiten
  - 20 **Methode 1** OPTISCH : Een extern digitaal audiocomponent aansluiten
  - 20 **Methode 3** AUX INGANG : Een extern analoog apparaat aansluiten
- 21 Aansluiten op een netwerkrouter
  - 21 Bedraad netwerk
  - 21 Draadloos netwerk

## INSTELLINGEN

- 22 De procedure voor de begininstellingen
- 24 Het startscherm
- 24 Het instellingenscherm openen
- 25 Functies van het menu Instellingen
- 30 Netwerken en internet
- 34 Software upgraden

## MEDIA AF SPELEN

- 36 Het scherm AllShare Play
- 37 Bestanden afspelen op een USB-opslagapparaat of iPod/iPhone
- 37 iPod-/iPhone-modellen die u bij dit product kunt gebruiken
- 38 Het scherm Functie
- 38 Commerciële videodiscs afspelen
- 38 Commerciële audiodiscs afspelen
- 39 Een disc met door de gebruiker opgenomen inhoud afspelen
- 39 De AllShare-netwerkfunctie gebruiken
- 41 Bedieningselementen voor het afspelen van video
- 43 Bedieningselementen voor het afspelen van muziek
- 44 Foto's bekijken
- 45 Het menu Tools gebruiken wanneer een bestand is gemarkeerd
- 47 Luisteren naar de radio
- 49 De toetsen op de afstandsbediening voor speciale effecten gebruiken

## NETWERKSERVICES

- 50 Werken met Smart Hub
- 52 BD-LIVE™

## BIJLAGE

- 53 Aanvullende informatie
- 58 Problemen oplossen
- 61 Specificaties

## Compatibiliteit van disc en indeling

### Disctypen en inhoud die door uw product kunnen worden afgespeeld

Media	Disctype	Details
VIDEO	Blu-ray-disc 3D-Blu-ray-disc	BD-ROM of BD-RE/-R-disc opgenomen in de indeling BD-RE.
	DVD-VIDEO, DVD-RW, DVD-R, DVD+RW, DVD+R	DVD-VIDEO, DVD+RW/DVD-RW(V)/DVD-R/+R die is opgenomen en voltooid of een USB-opslagmedium met DivX-, MKV-, MP4-inhoud.
MUZIEK	CD-RW/-R, DVD-RW/-R, BD-RE/-R	Muziek opgenomen op een CD-RW/-R, DVD-RW/-R, BD-RE/-R of een USB-opslagmedium met MP3- of WMA-inhoud.
FOTO	CD-RW/-R, DVD-RW/-R, BD-RE/-R	Foto's opgenomen op een CD-RW/-R, DVD-RW/-R, BD-RE/-R of een USB-opslagmedium met JPEG-inhoud.

#### | OPMERKING |

- ▶ Het product kan bepaalde CD-RW/-R- en DVD-R-discs mogelijk niet afspelen vanwege het disctype of de opnamecondities.
- ▶ Als een DVD-RW/-R-disc niet goed is opgenomen in een DVD-videoformaat, kan de disc niet worden afgespeeld.
- ▶ Uw product speelt geen inhoud af die op een DVD-R is opgenomen met een bitsnelheid van meer dan 10 mbps.
- ▶ Uw product speelt geen inhoud af die op een BD-R of USB-medium is opgenomen met een bitsnelheid van meer dan 30 mbps.
- ▶ Mogelijk werkt het afspelen niet bij bepaalde typen discs of het uitvoeren van bepaalde bewerkingen, zoals het wijzigen van het camerastandpunt en de beeldverhoudingen. Op de verpakking van de disc vindt u uitgebreide informatie over de disc. Raadpleeg deze indien nodig.
- ▶ Wanneer u een BD-J-titel afspelt, duurt het laden mogelijk langer dan bij een normale disc of is het mogelijk dat bepaalde functies traag reageren.

### Disctypen die uw product niet kan afspelen

- HD DVD
- DVD-ROM/PD/  
MVDisc enz.
- DVD-RAM
- Super audio-cd's  
(behalve de cd-laag)
- DVD-RW(VR-modus)
- CVD/CD-ROM/CDV/  
CD-G/CD-I/LD  
(CD-G's spelen  
alleen audio af, geen  
afbeeldingen)
- DVD-R's voor  
authoring van 3,9 GB.

#### | OPMERKING |

- ▶ Het is mogelijk dat dit product niet op alle bedieningshandelingen reageert, omdat voor bepaalde Blu-ray-discs, dvd's en cd's tijdens het afspelen slechts een beperkt aantal of specifieke bedieningsfuncties beschikbaar zijn. Dit is echter geen defect in het product.
- ▶ Samsung kan niet garanderen dat dit product elke disc met het logo Blu-ray Disc, DVD of CD kan afspelen, aangezien discindelingen kunnen evolueren en omdat er problemen en fouten kunnen optreden tijdens het maken van de software voor Blu-ray-discs, dvd's en cd's en/of tijdens de productie van de discs.
- ▶ Neem contact op met de klantenservice van SAMSUNG als u vragen hebt of als u problemen ondervindt bij het afspelen van Blu-ray-discs, dvd's of cd's met dit product. Raadpleeg ook de rest van deze gebruiksaanwijzing voor aanvullende informatie over afspeelbeperkingen.
- ▶ Bepaalde commerciële discs en dvd's die u buiten uw regio hebt aangeschaft, kunnen mogelijk niet worden afgespeeld op dit product.

# Aan de Slag

## Regiocode

Zowel de producten als de discs zijn voorzien van een regiocode. De regiocodes moeten overeenkomen om een disc te kunnen afspelen. Als de codes niet overeenkomen, kunt u de dvd niet afspelen.









De regiocode voor dit product staat op de achterzijde van het product.

Disctype	Regiocode	Gebied
Blu-ray-disc		Noord-Amerika, Midden-Amerika, Zuid-Amerika, Korea, Japan, Taiwan, Hongkong en Zuidoost-Azië.
		Europa, Groenland, Franse gebiedsdelen, Midden-Oosten, Afrika, Australië en Nieuw-Zeeland.
		India, China, Rusland, Centraal-Azië en Zuid-Azië
DVD-VIDEO		De V.S., Amerikaanse territoria en Canada
		Europa, Japan, het Midden-Oosten, Egypte, Zuid-Afrika, Groenland
		Taiwan, Korea, de Filipijnen, Indonesië, Hongkong
		Mexico, Zuid-Amerika, Centraal-Amerika, Australië, Nieuw-Zeeland, Eilanden in de Stille Zuidzee, Caraïbisch gebied
		Rusland, Oost-Europa, India, grootste gedeelte van Afrika, Noord-Korea, Mongolië
		China

### | OPMERKING |

- ▶ Als de regiocode van een Blu-ray-disc/dvd niet overeenkomt met de regiocode op dit product, kan de disc niet worden afgespeeld.

## Logo's van discs die door het product kunnen worden afgespeeld

	
Blu-ray-disc	3D-Blu-ray-disc
	
BD-LIVE	Dolby
	
DTS	DivX
	
PAL-uitzendstelsysteem (Verenigd Koninkrijk, Frankrijk, Duitsland, enzovoort)	Java

## Ondersteunde indelingen

### Ondersteunde muziekbestanden

Bestandsextensie	Houder	Audiocodec	Ondersteuningsbereik
*.mp3	MP3	MP3	-
*.wma	WMA	WMA	Compatibel met WMA versie 10 * Samplingfrequenties (in kHz) - 8, 11, 16, 22, 32, 44, 1, 48 * Bitsnelheden - Alle bitsnelheden in het bereik van 5 kbps tot 384 kbps

## Ondersteunde videobestanden

Bestandsextensie	Houder	Videocodec	Resolutie	Beeldsnelheid (fps)	Bitsnelheid (Mbps)	Audiocodec
*.avi	AVI	DivX 3.11/4.x /5.1/6.0	1920x1080	6 ~ 30	8	MP3 AC3 LPCM DTS Core
		H.264 BP/MP/HP	1920x1080	6 ~ 30	25	
		MPEG4 SP/ASP	1920x1080	6 ~ 30	8	
*.mkv	MKV	DivX 3.11/4.x /5.1/6.0	1920x1080	6 ~ 30	8	MP3 AC3 LPCM DTS Core
		H.264 BP/MP/HP	1920x1080	6 ~ 30	25	
		MPEG4 SP/ASP	1920x1080	6 ~ 30	8	
*.asf	ASF	DivX 3.11/4.x /5.1/6.0	1920x1080	6 ~ 30	8	MP3 AC3 LPCM WMA
		H.264 BP/MP/HP	1920x1080	6 ~ 30	25	
		MPEG4 SP/ASP	1920x1080	6 ~ 30	8	
*.wmv	WMV (wmv9)	Window Media Video v9	1920x1080	6 ~ 30	25	WMA
*.mp4	MP4	H.264 BP/MP/HP	1920x1080	6 ~ 30	25	MP3 AAC
		MPEG4 SP/ASP	1920x1080	6 ~ 30	8	
*.3gp	3GPP	H.264 BP/MP/HP	1920x1080	6 ~ 30	25	AAC
		MPEG4 SP/ASP	1920x1080	6 ~ 30	8	
*.vro	VRO VOB	MPEG2	1920x1080	24/25/30	25	AC3 MPEG LPCM
		MPEG1	1920x1080	24/25/30	25	
*.mpg *.mpeg	PS	MPEG1	1920x1080	24/25/30	25	AC3 MPEG LPCM AAC
		MPEG2	1920x1080	24/25/30	25	
		H.264	1920x1080	6 ~ 30	25	
*.ts *.tp *.trp	TS	MPEG2	1920x1080	24/25/30	25	AC3 AAC MP3 DD+
		H.264	1920x1080	6 ~ 30	25	
		VC1	1920x1080	6 ~ 30	25	

### ■ Beperkingen

- Zelfs als het bestand is gecodeerd via een hierboven genoemde ondersteunde codec, bestaat de kans dat een bestand niet kan worden afgespeeld als de inhoud een probleem bevat.
- Normale weergave is niet gegarandeerd als de containerinformatie voor het bestand onjuist is of het bestand zelf beschadigd is.
- Bestanden met een hogere bit- of beeldsnelheid dan de standaardsnelheid worden mogelijk schokkerig weergegeven bij het afspelen.

- De functie Zoeken (overslaan) is niet beschikbaar als de indextabel van het bestand beschadigd is.
- Als u een bestand op extern afspeelt via een netwerkverbinding, wordt de video mogelijk schokkerig weergegeven, afhankelijk van de netwerksnelheid.

## ■ Videodecoder

- Ondersteunt tot H.264 niveau 4.1
- Biedt geen ondersteuning voor H.264 FMO/ASO/RS, VC1 SP/MP/AP L4 en AVCHD
- MPEG4 SP, ASP :  
Lager dan 1280 x 720: max. 60 frames  
Hoger dan 1280 x 720: max. 30 frames
- Biedt geen ondersteuning voor GMC 2 of hoger

## ■ Audiodecoder

- Ondersteunt WMA 7, 8, 9 en STD
- Biedt geen ondersteuning voor meerkanaals WMA 9 PRO bij meer dan 2 of wanneer er een lossless audiocodering voor de bestanden is vereist.
- Biedt geen ondersteuning voor WMA-samplingfrequentie van 22050 Hz mono.

## □ Ondersteunde bestandsindelingen voor DivX-ondertiteling

\*.ttxt, \*.smi, \*.srt, \*.sub, \*.txt

## Opmerkingen over de USB-aansluiting

- Uw product ondersteunt USB-opslagmedia, MP3-spelers, digitale camera's en USB-kaartlezers.
- Het product ondersteunt geen map- of bestandsnamen met meer dan 128 tekens.
- Bepaalde USB-apparaten/digitale camera's zijn mogelijk niet compatibel met het product.
- Uw product ondersteunt de bestandssystemen FAT 16, FAT 32 en NTFS.
- USB-apparaten moeten rechtstreeks op de USB-poort van het product worden aangesloten. Bij aansluiting via een USB-kabel kunnen zich compatibiliteitsproblemen voordoen.
- Als meer dan één geheugenapparaat wordt aangesloten op een multikaartlezer, werkt de kaartlezer mogelijk niet naar behoren.
- Het product ondersteunt het PTP-protocol niet.
- Koppel een USB-apparaat niet los tijdens het 'laadproces'.
- Hoe hoger de beeldresolutie, hoe langer het duurt voordat het beeld wordt weergegeven.

- Dit product kan geen MP3-bestanden met DRM (Digital Rights Management) afspelen, gedownload van een commerciële site.
- Uw product ondersteunt alleen video met een framesnelheid van maximaal 30 fps.
- Uw product ondersteunt alleen USB-massaopslagapparaten (MSC) zoals thumbdrives en USB HDD's. (HUB wordt niet ondersteund.)
- Bepaalde USB HDD-apparaten, multikaartlezers en thumbdrives zijn mogelijk niet compatibel met dit product.
- Als bepaalde USB-apparaten buitensporig veel stroom verbruiken, worden hun mogelijkheden wellicht beperkt door de circuitbeveiliging.
- Indien de weergave vanaf een USB HDD onstabiel is, kunt u de HDD van extra stroom voorzien door deze aan te sluiten op een stopcontact. Als het probleem zich blijft voordoen, neemt u contact op met de fabrikant van de USB HDD.
- U moet het USB-opslagapparaat op veilige wijze verwijderen (door de functie '**USB veilig verw.**' uit te voeren) om mogelijke schade aan het USB-geheugen te voorkomen. Druk op **HOME** om naar het Home-menu te gaan. Druk vervolgens op de **GELE (C)** toets en en op .
- SAMSUNG is niet verantwoordelijk voor beschadiging of verlies van gegevens.

## AVCHD

### (Geavanceerde videocodec met hoge resolutie)

- Dit product kan discs met een AVCHD-indeling afspelen. Deze discs worden normaal gesproken in camcorders gebruikt voor het maken van opnamen.
- De indeling AVCHD is een indeling voor videogegevens met een hoge definitie.
- In de indeling MPEG-4 AVC/H.264 worden beelden gecompriemd met hogere efficiëntie dan conventionele indelingen voor beeldcompressie.
- Bepaalde AVCHD-discs gebruiken de indeling 'x.v.Colour'. Dit product kan AVCHD-discs met de indeling 'x.v.Colour' afspelen.
- 'x.v.Colour' is een handelsmerk van Sony Corporation.
- 'AVCHD' en het AVCHD-logo zijn handelsmerken van Matsushita Electronic Industrial Co., Ltd. en Sony Corporation.









**| OPMERKING |**

- ▶ Bepaalde AVCHD-discs worden mogelijk niet afgespeeld. Dit is afhankelijk van de opnamecondities.
- ▶ AVCHD-discs moeten worden afgesloten.
- ▶ 'x.v.Colour' biedt een breder kleurenspectrum dan normale camcorder-dvd's.
- ▶ Bepaalde DivX-, MKV- en MP4-discs worden mogelijk niet afgespeeld. Dit is afhankelijk van de videoresolutie en de beeldsnelheid.

**Accessoires**

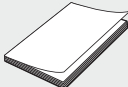
Controleer de onderstaande meegeleverde accessoires.

			
Videokabel	Zachte doek	FM-antenne	
	 (Voor netsnoer/luidsprekerkabel)  (voor HDMI-kabel/LAN-kabel)		
Gebruikershandleiding	Toroïdale ferrietkern		Afstandsbediening/batterijen (formaat AAA)

- Cijfers en illustraties in deze gebruikershandleiding dienen slechts ter referentie en kunnen afwijken van de werkelijke productvormgeving.
- In de volgende gevallen kunnen administratiekosten in rekening worden gebracht:
  - a. Een technicus komt bij u langs maar de speler vertoont geen gebreken (wanneer u deze gebruikershandleiding niet hebt gelezen).
  - b. U brengt het product naar een reparatiecentrum maar het product vertoont geen gebreken (wanneer u deze gebruikershandleiding niet hebt gelezen).
- U wordt op de hoogte gesteld van deze administratiekosten voordat een dergelijke reparatie of bezoek wordt uitgevoerd.

# Aan de Slag

## Voorpaneel

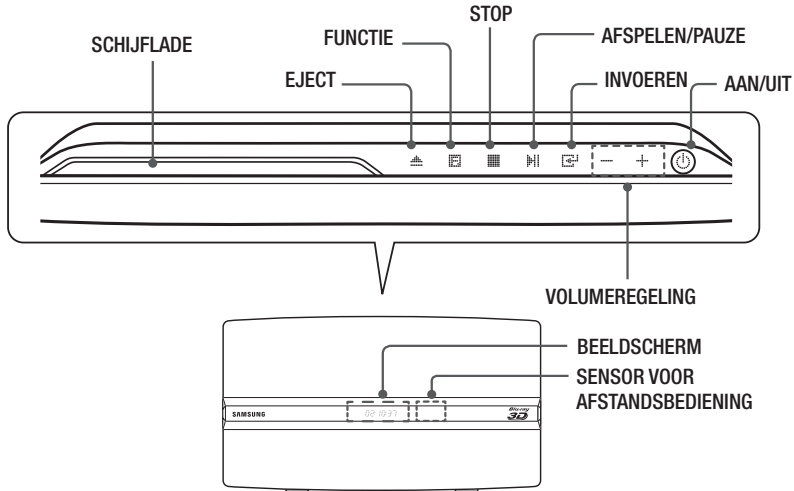

### | OPMERKING |

- ▶ Op het moment dat het product het menu van een Blu-ray Disc weergeeft, kunt u de film niet starten door op de toets  op het product of afstandsbediening te drukken. U kunt de film afspelen door in het discmenu de optie Film afspelen of Start te selecteren en vervolgens op  te drukken.

## Achterpaneel

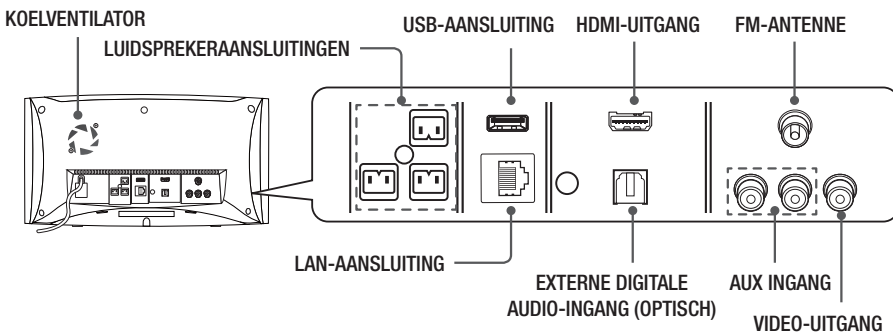

### | OPMERKING |

- ▶ Om de software van het product te upgraden via de USB-hostaansluiting moet u een USB-geheugenstick gebruiken.
- ▶ Laat voor een goede ventilatie een ruimte van 10 cm aan alle zijden van het apparaat vrij. Zorg dat de koelventilator en de ventilatieopeningen niet worden geblokkeerd.

## Afstandsbediening

### Uitleg over de afstandsbediening

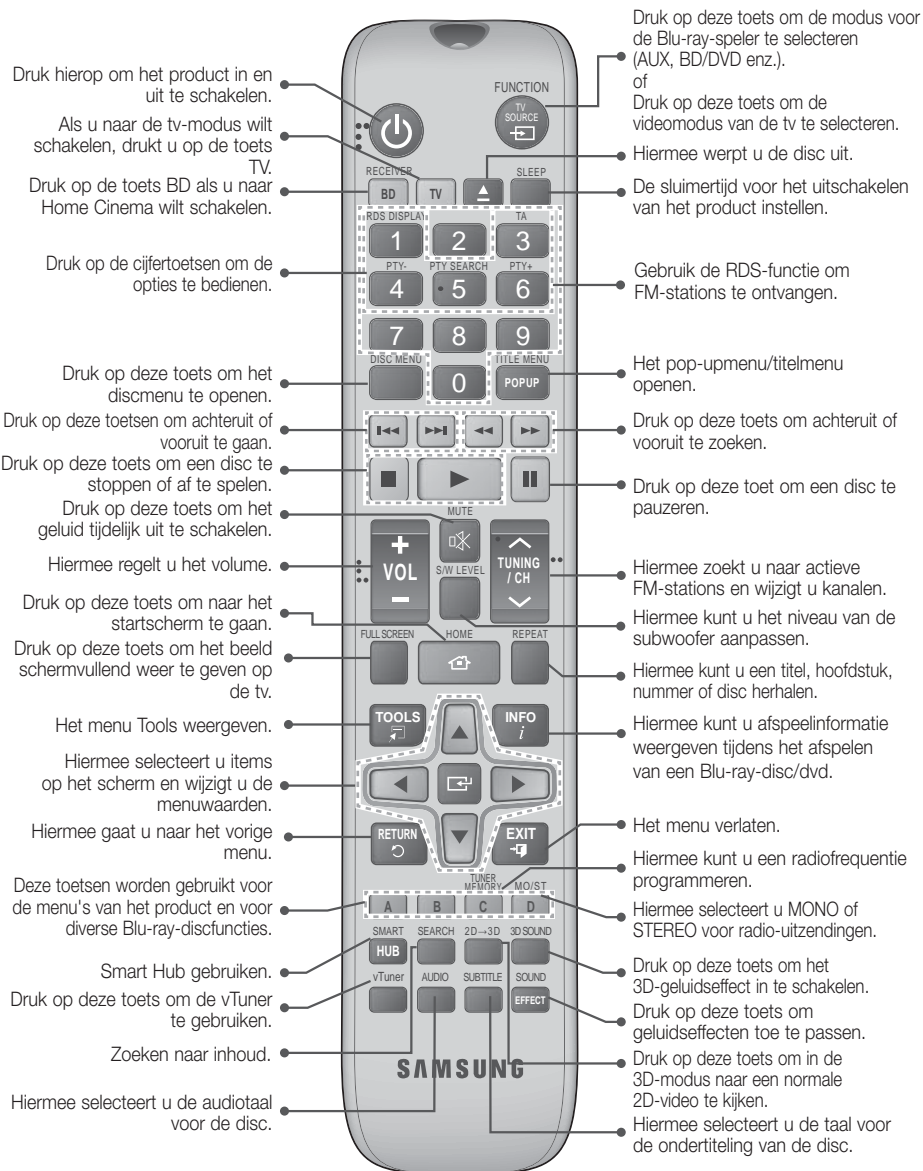

## Batterijen in de afstandsbediening plaatsen

Batterijformaat: AAA

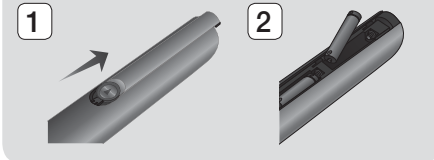

### OPMERKING |

- ▶ Zorg dat de '+' en '-' aan de uiteinden van de batterijen overeenkomen met het diagram in het batterijcompartiment.
- ▶ Bij normaal gebruik van de tv gaan de batterijen ongeveer een jaar mee.
- ▶ De afstandsbediening heeft een bereik van ongeveer 7 meter in een rechte lijn.

## De afstandsbediening instellen

U kunt bepaalde functies van uw tv met deze afstandsbediening bedienen.

### De tv bedienen met de afstandsbediening

1. Druk op de toets **TV** om de tv-modus van de afstandsbediening in te schakelen.
2. Zet uw tv aan.
3. Houd de knop **AAN/UIT** ingedrukt en voer de code in die correspondeert met het merk van uw tv.
  - Als er voor uw merk tv meerdere codes worden vermeld, probeert u deze een voor een om te bepalen welke code werkt.
  - **Voorbeeld: Voor een Samsung-tv**  
Houd de toets **AAN/UIT** ingedrukt en gebruik de cijfertoetsen om 00 in te voeren. Als dit niet werkt, probeert u 15, 16 enz.
4. Als de tv wordt uitgeschakeld, is de instelling voltooid.
  - U kunt nu de toetsen TV POWER, VOLUME, CHANNEL en de cijfertoetsen (0-9) gebruiken.

### OPMERKING |

- ▶ De afstandsbediening werkt mogelijk niet in combinatie met alle tv-merken. Daarnaast is het mogelijk dat niet alle functies kunnen worden gebruikt, afhankelijk van het merk tv.
- ▶ De afstandsbediening is standaard ingesteld voor Samsung-tv's.

## 14 Nederlands

## TV-besturingscodes

Merk	Code	Merk	Code
Admiral (M.Wards)	56, 57, 58	Mitsubishi/MGA	18, 40, 59, 60, 75
A Mark	01, 15	MTC	18
Anam	01, 02, 03, 04, 05, 06, 07, 08, 09, 10, 11, 12, 13, 14	NEC	18, 19, 20, 40, 59, 60
AOC	01, 18, 40, 48	Nikei	03
Bell & Howell (M.Wards)	57, 58, 81	Orking	03
Brocsonic	59, 60	Orwa	03
Candle	18	Panasonic	06, 07, 08, 09, 54, 66, 67, 73, 74
Cetronic	03	Penney	18
Citizen	03, 18, 25	Philco	03, 15, 17, 18, 48, 54, 59, 62, 69, 90
Cinema	97	Philips	15, 17, 18, 40, 48, 54, 62, 72
Classic	03	Pioneer	63, 66, 80, 91
Concerto	18	Portland	15, 18, 59
Contec	46	Proton	40
Coronado	15	Quasar	06, 66, 67
Craig	03, 05, 61, 82, 83, 84	Radio Shack	17, 48, 56, 60, 61, 75
Croslex	62	RCA/Proscan	18, 59, 67, 76, 77, 78, 92, 93, 94
Crown	03	Realistic	03, 19
Curtis Mates	59, 61, 63	Sampo	40
CXC	03	Samsung	00, 15, 16, 17, 40, 43, 46, 47, 48, 49, 59, 60, 98
Daewoo	02, 03, 04, 15, 16, 17, 18, 19, 20, 21, 22, 23, 24, 25, 26, 27, 28, 29, 30, 32, 34, 35, 36, 46, 59, 90	Sanyo	19, 61, 65
Daytron	40	Scott	03, 40, 60, 61
Dynasty	03	Sears	15, 18, 19
Emerson	03, 15, 40, 46, 59, 61, 64, 82, 83, 84, 85	Sharp	15, 57, 64
Fisher	19, 65	Signature 2000 (M.Wards)	57, 58
Funai	03	Sony	50, 51, 52, 53, 55
Futuretech	03	Soundesign	03, 40
General Electric (GE)	06, 40, 56, 59, 66, 67, 68	Spectricon	01
Hall Mark	40	SSS	18
Hitachi	15, 18, 50, 59, 69	Sylvania	18, 40, 48, 54, 59, 60, 62
Inkel	45	Symphonic	61, 95, 96
JC Penny	56, 59, 67, 86	Tatung	06
JVC	70	Techwood	18
KTV	59, 61, 87, 88	Teknika	03, 15, 18, 25
KEC	03, 15, 40	TMK	18, 40
KMC	15	Toshiba	19, 57, 63, 71
LG (Goldstar)	01, 15, 16, 17, 37, 38, 39, 40, 41, 42, 43, 44	Vidtech	18
Luxman	18	Videch	59, 60, 69
LXI (Sears)	19, 54, 56, 59, 60, 62, 63, 65, 71	Wards	15, 17, 18, 40, 48, 54, 60, 64
Magnavox	15, 17, 18, 48, 54, 59, 60, 62, 72, 89	Yamaha	18
Marantz	40, 54	York	40
Matsui	54	Yupiteru	03
MGA	18, 40	Zenith	58, 79
		Zonda	01
		Dongyang	03, 54

# Aansluitingen

In dit gedeelte worden verschillende methoden beschreven om het product aan te sluiten op andere externe componenten.  
Schakel het product uit en haal de stekker uit het stopcontact voordat u het product gaat verplaatsen of installeren.

## De luidsprekers aansluiten

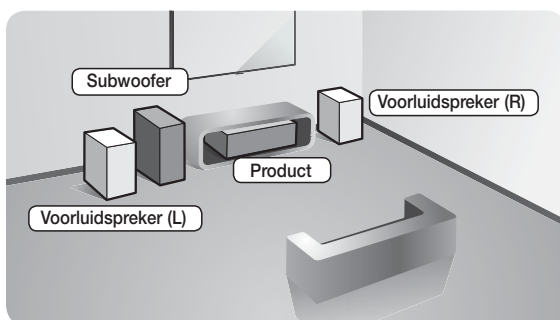

### Positie van het product

Plaats het product op een voet of kastplank of onder de televisie.

### De luisterpositie selecteren

De luisterpositie moet zich bevinden op een afstand van ongeveer 2,5 tot 3 maal het formaat van de tv. Als u bijvoorbeeld een scherm van 46 inch hebt, moet de luisterpositie 2,92 tot 3,50 meter vanaf het scherm zijn.

Voorste luidsprekers	Plaats deze luidsprekers voor de luisterpositie, naar u toe gericht (ongeveer 45°). Plaats de voorste luidsprekers zodanig dat de tweeters zich op ongeveer dezelfde hoogte bevinden als uw oren.
Subwoofer	De plaats van de subwoofer is niet zo belangrijk. U kunt deze plaatsen waar u maar wilt.

## Luidsprekercomponenten

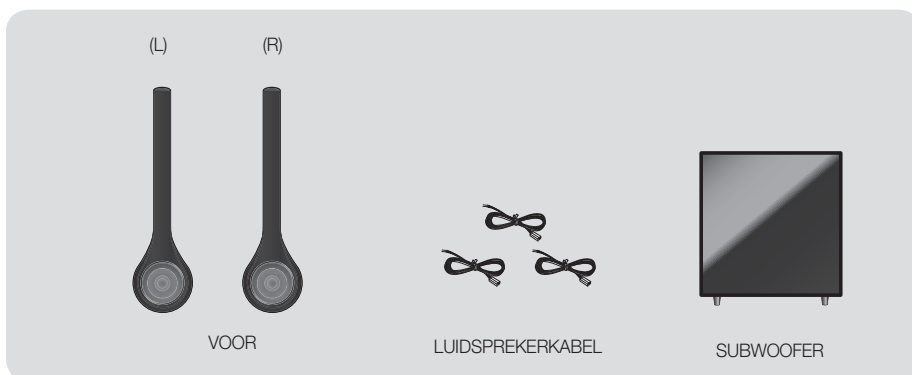

# Aansluitingen

## De luidsprekers aansluiten

1. Sluit elke kabelbundel van de luidspreker op de juiste luidspreker aan door de kleurencode van de stekker van de bundel te laten overeenkomen met de gekleurde sticker aan de onderzijde van elke luidspreker.
2. De luidsprekerkabels aansluiten op de speakers:
  - a. Druk de rode knop op de achterzijde van de luidspreker in, plaats de rode kabel en laat de knop vervolgens los.
  - b. Druk de zwarte knop op de achterzijde van de luidspreker in, plaats de zwarte kabel en laat de knop vervolgens los.
3. Sluit de stekkers van de luidsprekerkabels aan de achterzijde van het product aan door de juiste kleuren van de luidsprekerstekkers met de kleuren van de luidsprekeraansluitingen te verbinden.

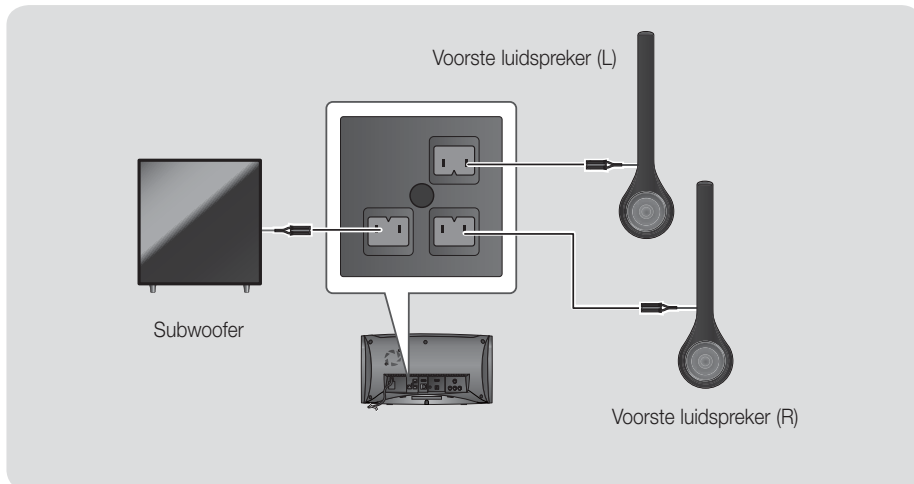
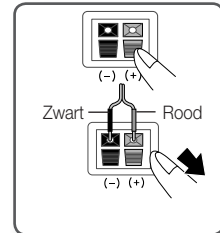

### | LET OP |

- ▶ Als u het product aan de muur wilt bevestigen, moet u de schroeven of spijkers in de muur stevig vastdraaien en de openingen aan de achterzijde van de luidspreker gebruiken voor bevestiging. Wanneer u het echter bevestigt, voorziet het bedrijf niet in hulpstukken (spijkers of schroeven) en bevestiging.
- ▶ Laat kinderen niet met of in de buurt van de luidsprekers spelen. Zij zouden gewond kunnen raken als een luidspreker omvalt.
- ▶ Let bij het aansluiten van de luidsprekerkabels op de luidsprekers op de juiste polariteit (+/-).
- ▶ Houd de subwoofer buiten bereik van kinderen om te voorkomen dat ze hun handen of andere voorwerpen in de opening van de subwoofer steken.
- ▶ Hang de subwoofer niet aan de opening op.

### | OPMERKING |

- ▶ Als u een luidspreker dicht bij uw tv plaatst, kan de schermkleur veranderen als gevolg van het magnetische veld.

## De toroïdale ferrietkern bevestigen

### Voor netsnoer/HDMI-kabel/LAN-kabel

Het aansluiten van een toroïdale ferrietkern op het netsnoer van de hoofdeenheid voorkomt storing van radiosignalen.

1. Trek aan het bevestigingsclipje van de toroïdale ferrietkern om deze te openen.
2. Maak twee keer een lus in het netsnoer van de hoofdeenheid.
3. Bevestig de toroïdale ferrietkern aan het netsnoer van de hoofdeenheid zoals in de afbeelding wordt getoond en druk deze aan totdat u een klik hoort.

**De methode om de toroïdale ferrietkern aan de HDMI-kabel en de LAN-kabel te bevestigen is identiek aan de hierboven beschreven stappen 1 tot 3.**

#### | OPMERKING |

- ▶ Bevestig de ferrietkern zo dicht mogelijk bij de hoofdeenheid.

### Voor luidsprekerkabel

1. Open de toroïdale ferrietkern door aan de vergrendelingshendel te trekken.
2. Leid alle luidsprekerkabels die zijn aangesloten op de hoofdeenheid en maak twee lussen.
3. Bevestig de toroïdale ferrietkern aan het netsnoer van de hoofdeenheid zoals in de afbeelding wordt getoond en druk deze aan totdat u een klik hoort.
4. Dek de luidsprekers af met de toroïdale ferrietkern zoals weergegeven en sluit deze totdat u een klik hoort.

#### | OPMERKING |

- ▶ Bevestig de ferrietkern zo dicht mogelijk bij de hoofdeenheid.

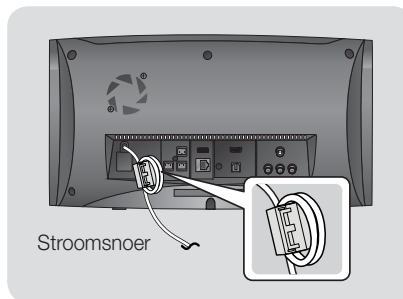

< In het geval van het netsnoer >

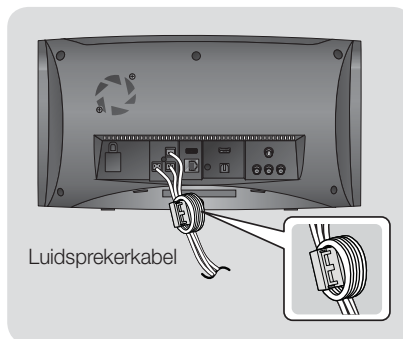

# Aansluitingen

## De FM-antenne aansluiten

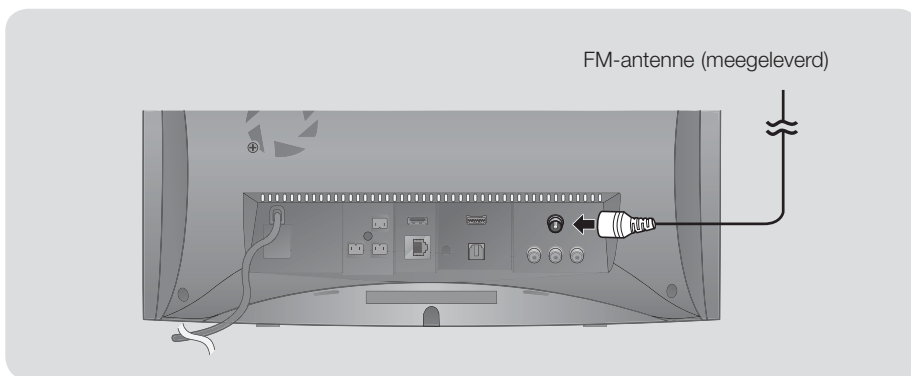

1. Sluit de meegeleverde FM-antenne aan op de FM-antenneaansluiting.
2. Beweeg de antenne langzaam in het rond totdat u een plek met goede ontvangst vindt. Bevestig de antenne vervolgens aan een muur of ander vast oppervlak.

### | OPMERKING |

- ▶ Met dit product kunt u geen AM-uitzendingen ontvangen.

## Aansluiten op een iPod/iPhone

Sluit een iPod/iPhone via de USB-kabel aan op de USB-poort aan de achterkant.

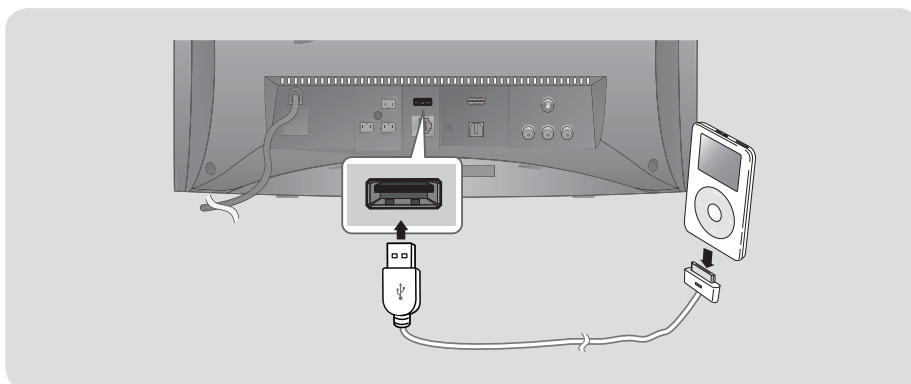



## Aansluiten op een tv

Selecteer Methode 1 of Methode 2.

- Als u de afstandsbediening van het product hebt geprogrammeerd voor het bedienen van uw tv, drukt u op de toets **TV SOURCE** op de afstandsbediening en selecteert u de juiste externe bron in de lijst met bronnen van de tv (HDMI, Video In enz.) om video via de Home Cinema te bekijken.

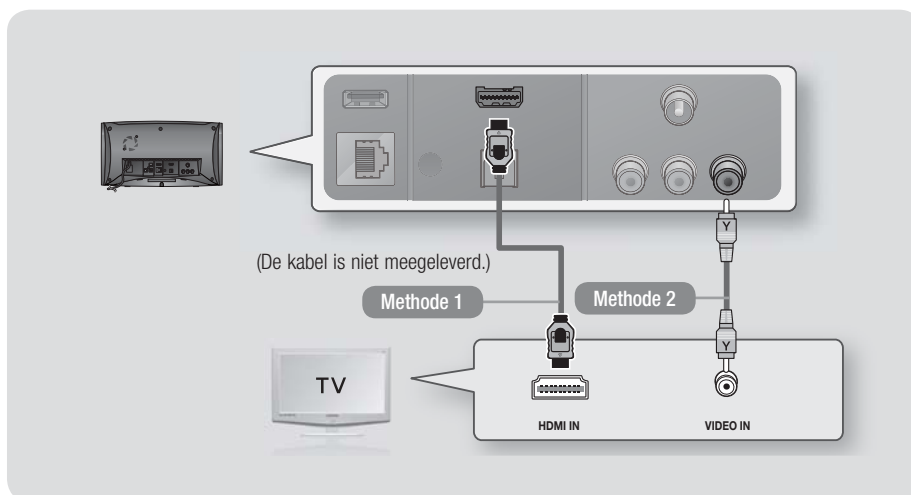

### Methode 1 Aansluiten op een tv met een HDMI-kabel - beste kwaliteit (aanbevolen)

Sluit de HDMI-kabel (niet meegeleverd) aan op de HDMI-uitgang aan de achterzijde van het product en de HDMI-ingang op uw tv.

Als de tv ARC ondersteunt, kunt u tv-geluid van uw thuisbioscoop via deze kabel afspelen.

### Methode 2 Aansluiten op een tv met een AV-kabel - goede kwaliteit

Sluit de meegeleverde videokabel aan op de aansluiting VIDEO OUT aan de achterzijde van het product en de aansluiting VIDEO IN op uw tv.

#### | OPMERKING |

- De uitgang VIDEO OUT voert de gegevens altijd uit met een resolutie van 576i/480i, ongeacht de resolutie die is ingesteld in het instellingenmenu.
- Sluit het apparaat niet aan via een VCR. Videosignalen die via videorecorders worden gevoed, kunnen worden beïnvloed door systemen die het auteursrecht beschermen. Het beeld kan hierdoor worden vervormd.

# Aansluitingen

## Externe apparaten aansluiten

Om de juiste modus voor een extern apparaat te selecteren, drukt u op de toets **FUNCTION**. Telkens wanneer u op de toets drukt, schakelt u naar een andere modus: **BD/DVD → D. IN → AUX → R. IPOD → FM**

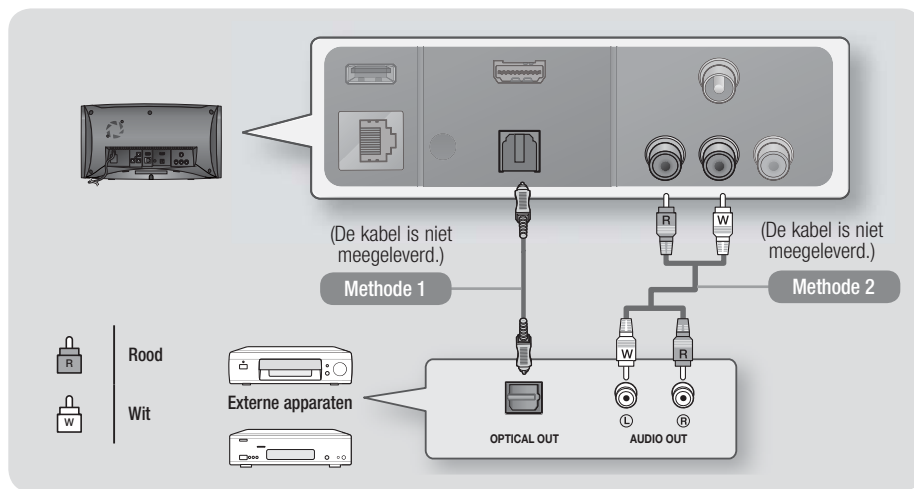

### Methode 1 OPTISCH : Een extern digitaal audiocomponent aansluiten

Voor aansluiting op de digitale audio-uitgang van digitale signaalcomponenten, zoals kabel- en satellietontvanger (settopboxes).

Gebruik een digitale optische kabel (niet meegeleverd) om de optische digitale audio-ingang op het product aan te sluiten op de digitale optische uitgang van het externe digitale apparaat.

⇒ Selecteer de modus **D. IN**.

### Methode 2 AUX INANGANG : Een extern analoog apparaat aansluiten

Gebruik een RCA-audiokabel (niet meegeleverd) om de ingang AUDIO In op het product aan te sluiten op de uitgang AUDIO Out op het externe analoge apparaat. ⇒ Selecteer de modus **AUX**.

- Zorg ervoor dat de kleuren van de stekkers overeenkomen met de kleuren op de in- en uitgangen.

#### | OPMERKING |

- ▶ Om video te bekijken via uw kabel/satellietontvanger, moet u de video-uitgang van ontvanger rechtstreeks aansluiten op uw tv.
- ▶ Dit systeem biedt ondersteuning voor digitale samplefrequenties van 32 kHz of hoger van externe digitale apparaten.
- ▶ Dit systeem ondersteunt alleen DTS- en Dolby Digital-audio. MPEG-audio, een bitstreamindeling, wordt niet ondersteund.

## Aansluiten op een netwerkrouter

U kunt uw product op uw netwerkrouter aansluiten via een van de methodes die hieronder geïllustreerd staan.

### Bedraad netwerk

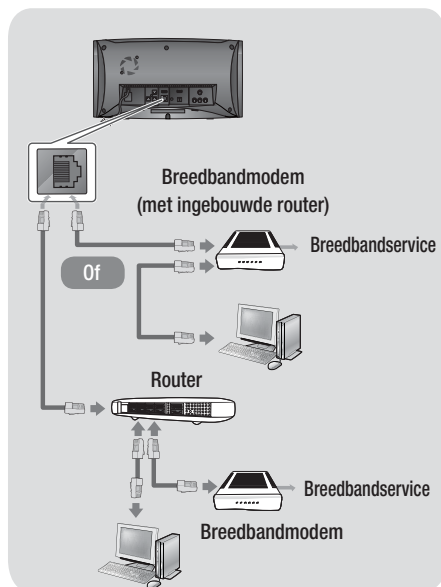

#### | OPMERKING |

- ▶ Mogelijk kunt u geen verbinding via internet maken met de Samsung-server voor software-updates. Dit is afhankelijk van de gebruikte router en het beleid van uw internetprovider. Neem voor meer informatie contact op met uw internetprovider.
- ▶ Gebruikers met DSL dienen een netwerkverbinding via de router tot stand te brengen.
- ▶ Om de AllShare Play-functie te kunnen gebruiken moet u uw pc met uw netwerk verbinden, zoals in de afbeelding links wordt weergegeven.  
De verbinding kan draadloos of bedraad zijn.

### Draadloos netwerk

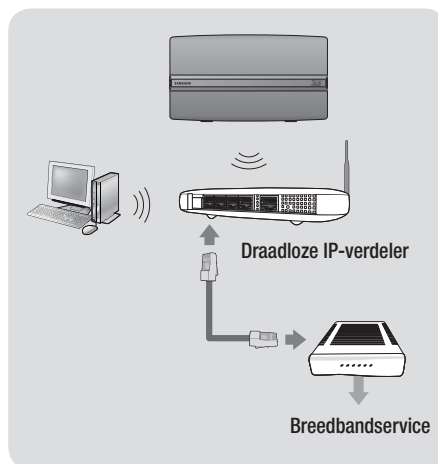

#### | OPMERKING |

- ▶ Als de draadloze router ondersteuning biedt voor DHCP, kan dit product gebruikmaken van DHCP of een statisch IP-adres om verbinding te maken met het draadloze netwerk.
- ▶ Stel uw draadloze IP-router in op infrastructuurmodus. De ad-hocmodus wordt niet ondersteund.
- ▶ Het product ondersteunt alleen de volgende draadloze beveiligingsprotocollen:
  - WEP (OPEN/SHARED), WPA-PSK (TKIP/AES), WPA2-PSK (TKIP/AES)
- ▶ Selecteer op de draadloze IP-router een kanaal dat momenteel niet wordt gebruikt. Als het geselecteerde kanaal voor de draadloze IP-router momenteel door een ander apparaat in de buurt wordt gebruikt, resulteert dit in storing en communicatiefouten.
- ▶ Als u de modus Pure High-throughput (Greenfield) 802.11n selecteert en u stelt het coderingstype voor uw router of toegangspunt (AP; access point) in op WEP, TKIP of TKIP-AES (WPS2Mixed), biedt dit product geen ondersteuning voor een verbinding die voldoet aan de nieuwe Wi-Fi-certificeringsspecificaties.
- ▶ Draadloos LAN kan interferentie veroorzaken, afhankelijk van de gebruiksomstandigheden (werking van het AP, afstand, obstakels, interferentie door andere radioapparatuur, enzovoort).

# Instellingen

## De procedure voor de begininstellingen

- Het startmenu wordt niet weergegeven als u de begininstellingen niet configureert.
- Het OSD kan in dit product veranderen nadat een upgrade van de softwareversie is uitgevoerd.
- De stappen om toegang te verkrijgen kunnen verschillen, afhankelijk van het geselecteerde menu.

1. Schakel uw tv in nadat u het product hebt aangesloten en schakel vervolgens het product in. Wanneer u het product voor de eerste keer aansluit, wordt automatisch het scherm voor de initiële taalinstellingen weergegeven.
2. Gebruik de toetsen **▲▼◀▶** op de afstandsbediening om de gewenste taal te selecteren en druk vervolgens twee keer op **☑**. Het startscherm verschijnt.
3. Druk op de toets **☑** om de configuratie te starten. Het scherm Netwerkinstellingen verschijnt.

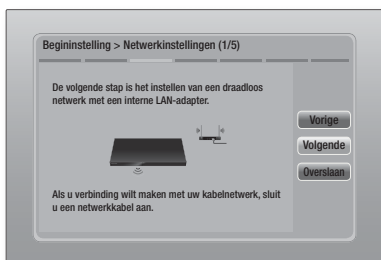

4. Druk op de knop **☑** om de draadloze netwerkverbinding van het product in te stellen, of selecteer **Overslaan** en druk vervolgens op de knop **☑** om netwerkinstallatie over te slaan. Als u **Overslaan** hebt geselecteerd, gaat u naar stap 12.

### | OPMERKING |

- ▶ Het product start standaard de procedure voor een draadloos netwerk. Als u een bedraad netwerk wilt instellen, selecteert u **Overslaan** en gaat u, nadat u de procedure voor de begininstellingen hebt voltooid, naar het gedeelte 'Uw netwerkverbinding configureren' op pagina 30.

- ▶ Als u de instellingen voor een draadloos netwerk hier overslaat, gaat u naar 'Draadloos netwerk' op pagina 31 om de draadloze netwerkverbinding voor het product later in te stellen.
5. Het product zoekt en geeft vervolgens een lijst met de beschikbare draadloze netwerkroueters weer.

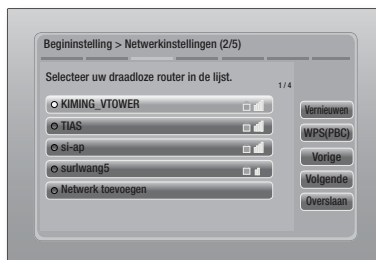

6. Gebruik de toetsen **▲▼** om een router te selecteren en druk vervolgens op **☑**. De knop **Volgende** wordt gemarkeerd.
7. Druk op **☑** om door te gaan. Het scherm Veiligheidscode wordt weergegeven.

### | OPMERKING |

- ▶ Als u een router hebt die compatibel is met WPS(PBC), selecteert u WPS(PBC), drukt u op **☑** en volgt u de instructies op het scherm. Als u klaar bent, gaat u naar stap 10.



8. Geef de beveiligingscode voor uw netwerk op. Wanneer u klaar bent, gebruikt u de toetsen **▲▼◀▶** om **Volgende** te selecteren. Vervolgens drukt u op **☑**.

**| OPMERKING |**

- ▶ Gebruik de cijfertoeetsen op uw afstandsbediening om cijfers in te voeren.
  - ▶ Voer letters in door een letter met de toetsen ▲▼◀▶ te selecteren en op **[G]** te drukken.
  - ▶ Als u hoofdletters wilt weergeven (of opnieuw kleine letters wilt weergeven wanneer er hoofdletters worden weergegeven), selecteert u **A/a** en drukt u op de toets **[G]**.
  - ▶ Als u symbolen en leestekens wilt weergeven, selecteert u **★** en drukt u vervolgens op **[G]**. Als u opnieuw letters wilt weergeven, selecteert u **★** en drukt u vervolgens op **[G]**.
9. Als er verbinding is gemaakt, wordt het scherm Verbinding voltooid weergegeven. Selecteer **Volgende** en druk vervolgens op **[G]**. Het scherm Software-update wordt weergegeven.

**| OPMERKING |**

- ▶ Zodra er verbinding is gemaakt, selecteert u **Volgende** en drukt u op **[G]**. Nadat u de procedure voor de begininstellingen hebt voltooid, gaat u naar 'Draadloos netwerk' op pagina 31 om de draadloze netwerkverbinding voor het product later in te stellen.
10. Als u de software wilt bijwerken, selecteert u **Nu bijwerken** en drukt u op **[G]**. Als u de het bijwerken wilt overslaan, selecteert u **Later bijwerken**, drukt u op **[G]** en gaat u naar stap 12.

**| OPMERKING |**

- ▶ Als u de configuratie van de netwerkinstellingen hebt overgeslagen moet u de software-update ook overslaan.
11. Als er een software-update beschikbaar is, wordt de upgrade door het product gedownload en geïnstalleerd. Dit kan enige tijd duren. Als er geen software-update beschikbaar is, wordt het volgende bericht weergegeven: **'Er zijn geen nieuwe software-updates voor u om te downloaden. U hebt de meest recente versie al.'** Druk vervolgens op **[G]**. Het scherm Beeldverhouding tv wordt weergegeven.

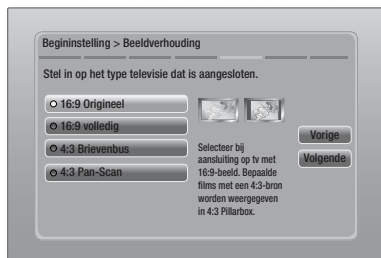

12. Gebruik de toetsen ▲▼ om een geschikte beeldverhouding voor uw scherm te selecteren en druk op **[G]**. Selecteer **Volgende** en druk op **[G]**.

U kunt kiezen uit vier opties:

**16:9 Origineel** - Voor breedbeeld-tv's. De breedbeeldbeelden worden weergegeven in hun oorspronkelijke 16:9-formaat en 4:3-beelden (het oude standaardformaat) in 4:3 pillar box-formaat met zwart balken aan weerszijden van het beeld.

**16:9 volledig** - Voor breedbeeld-tv's. Breedbeeldbeelden worden weergegeven in hun oorspronkelijke 16:9-formaat en 4:3-beelden worden uitgerekt, zodat het volledige 16:9-scherm vullen.

**4:3 Brievenbus** - Voor oudere analoge tv's met een standaardscherm. Beelden met een verhouding van 4:3 worden schermvullend weergegeven en beelden met een verhouding van 16:9 worden weergegeven in het letter box-formaat, waarbij de beeldverhouding 16:9 wordt gehandhaafd maar er zwarte balken aan de onder- en bovenkant van het beeld worden weergegeven.

**4:3 Pan-Scan** - Voor oudere analoge tv's met een standaardscherm. Beelden met een verhouding van 4:3 worden schermvullend weergegeven, Beelden met een verhouding van 16:9 worden weergegeven in een schermvullend Pan-Scan-formaat, maar de linker- en rechterkant van het beeld worden afgesneden en het midden wordt verticaal groter weergegeven.



13. Het scherm Instellingen voltooid verschijnt. Controleer of de instellingen correct zijn. Selecteer **OK** en druk vervolgens op **[G]**. Het startscherm wordt weergegeven.

**| OPMERKING |**

- ▶ Als u het scherm Eerste instelling nogmaals wilt openen, bijvoorbeeld om wijzigingen aan te brengen, kiest u de optie Resetten. (Zie pagina 29)
- ▶ Als u een HDMI-kabel gebruikt voor het aansluiten van het product op een Samsung-tv met de functie Anynet+ (HDMI-CEC) en 1.) De functie Anynet+ (HDMI-CEC) op ON (Aan) hebt gezet op zowel de tv als het product en 2.) Als u de tv hebt ingesteld op een taal die door het product wordt ondersteund, selecteert het product de desbetreffende taal automatisch als de voorkeurstaal.

# Instellingen

## Het startscherm



1	<b>Smart Hub.</b> Hiermee wordt Smart Hub gestart. Via Smart Hub hebt u toegang tot YouTube, games en andere apps.
2	<b>AllShare Play.</b> Hiermee kunt u video's, foto's of muziekinhoud op discs, USB-apparaten, computers of mobiele apparaten afspelen.
3	<b>Functie.</b> Hiermee selecteert u de invoerbron voor audio/video.
4	<b>Instellingen.</b> Stel allerlei functies in volgens uw persoonlijke voorkeuren.

- Een optie in het startscherm selecteren

1. Als u een optie in het startscherm wilt selecteren, gebruikt u de toetsen ◀▶ om de cursor te verplaatsten, totdat de gewenste optie wordt gemarkeerd. Vervolgens drukt u op de toets .

## Het instellingen scherm openen

1. Selecteer in het startscherm de optie **Instellingen** en druk vervolgens op . Het instellingen scherm verschijnt.

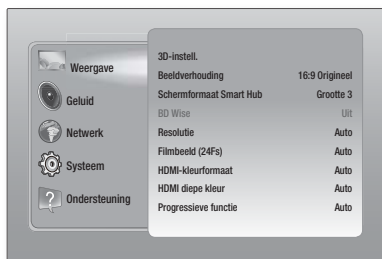

2. Zie de onderstaande afbeelding van de afstandsbediening voor toegang tot de menu's, submenu's en opties in het scherm

Instellingen.

### | OPMERKING |

- ▶ Als u het product langer dan 5 minuten in de stopmodus laat staan zonder dat u het gebruikt, wordt een schermbeveiliging geactiveerd op uw tv. Als de schermbeveiliging van het product langer dan 20 minuten actief is, wordt de stroom automatisch uitgeschakeld.

## Toetsen op de afstandsbediening voor het menu Instellingen

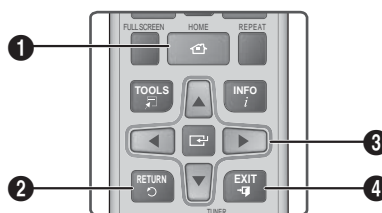

1	Toets <b>HOME</b> : druk op deze toets om naar het startscherm te gaan.
2	Toets <b>RETURN</b> : hiermee gaat u naar het vorige menu.
3	Toets  ( <b>Invoeren</b> ) / <b>RICHTINGSTOETS</b> : <ul style="list-style-type: none"><li>• Druk op ▲▼◀▶ om de cursor te verplaatsen of een item te selecteren.</li><li>• Druk op de toets  om het geselecteerde item te activeren of om een instelling te bevestigen.</li></ul>
4	Toets <b>EXIT</b> : druk op deze toets om het huidige menu te verlaten.

### | OPMERKING |

- ▶ De toets op het voorpaneel van het product kan voor hetzelfde doel worden gebruikt als de op de afstandsbediening.

## Gedetailleerde functie-informatie

De functies, menu-items en afzonderlijke opties worden uitvoerig uitgelegd op het scherm. Om een uitleg weer te geven, gebruikt u de toetsen ▲▼◀▶ om de functie, het menu-item of de optie te selecteren. De uitleg verschijnt meestal rechts op het scherm. Op de volgende pagina vindt u een korte beschrijving van de instelfuncties. Daarnaast vindt u in de Bijlage van deze handleiding extra informatie over bepaalde functies.

## Functies van het menu Instellingen

<b>Weergave</b>	<b>3D-instell.</b>	<p>Hier stelt u de 3D-gerelateerde functies in.</p> <ul style="list-style-type: none"> <li>✓ <b>3D Blu-ray-weergavemodus:</b> selecteren of een Blu-ray-disc met 3D-inhoud in de 3D-modus moet worden afgespeeld. Indien u in de 3D-modus naar het startscherm of naar het menu Smart Hub Home gaat, schakelt het product automatisch over naar 2D.</li> <li>✓ <b>Schermformaat:</b> geef hier de grootte op van de tv die op het product is aangesloten. Het product past het beeld van de 3D-uitvoer automatisch aan op basis van de schermgrootte van uw tv.</li> </ul>
	<b>Beeldverhouding</b>	Hiermee kunt u het beeld van het product aanpassen aan de schermgrootte van uw tv. Zie pagina 23, stap 12 voor een beschrijving van de opties voor de schermgrootte.
	<b>Schermformaat Smart Hub</b>	Hiermee kunt u de optimale grootte voor het Smart Hub-scherm selecteren.
	<b>BD Wise</b>	BD Wise is het nieuwste op het gebied van interconnectiviteit van Samsung. Wanneer u een Samsung-product en een Samsung-tv met BD Wise op elkaar aansluit via HDMI, en zowel het product als de tv is voorzien van BD Wise, verstuurt het product de beelden met de beeldresolutie en framesnelheid van de Blu-ray-disc/dvd.
	<b>Resolutie</b>	Stel de uitgangresolutie van het HDMI-videosignaal in op <b>Auto, 1080p, 1080i, 720p of 576p/480p</b> . Bij een composietverbinding wordt alleen de resolutie <b>576i/480i</b> ondersteund. Het getal staat voor het aantal beeldlijnen per frame. De i en p staan respectievelijk voor interlaced en progressieve scan. Hoe meer lijnen, hoe hoger de kwaliteit.
	<b>Filmbeeld (24Fs)</b>	<p>Wanneer u de functie Filmbeeld (24Fs) instelt op Auto, kan de speler de HDMI-uitgang voor een optimale beeldkwaliteit instellen op 24 frames per seconde, indien aangesloten op een tv die compatibel is met 24Fs.</p> <ul style="list-style-type: none"> <li>• U kunt de functie Movie Frame (24Fs) (Filmbeeld (24Fs)) alleen gebruiken met een tv die deze beeldsnelheid ondersteunt.</li> <li>• Filmbeeld is alleen beschikbaar wanneer het product zich in de uitgangresolutiemodus HDMI 1080i of 1080p bevindt.</li> </ul>
	<b>HDMI-kleurformaat</b>	Hiermee kunt u het kleurbereikformaat voor de HDMI-uitgang instellen zodat dit overeenkomt met de mogelijkheden van het verbonden apparaat (tv, monitor enzovoort).
	<b>HDMI diepe kleur</b>	Hiermee kunt u het product beelden via de uitgang HDMI OUT laten versturen met een diepe kleur. Met Deep Color worden de kleuren nauwkeuriger en met een grotere kleurdiepte gereproduceerd.
	<b>Progressieve functie</b>	Hiermee kunt u de beeldkwaliteit verbeteren bij het weergeven van dvd's.

# Instellingen

<b>Geluid</b>	<b>Luidsprekerinst.</b>	Hier kunt u de luidsprekeropties instellen.
	<b>Toonregeling</b>	Hier kunt u de equalizerinstellingen handmatig configureren.
	<b>Smart Volume</b>	Hiermee kunt u het product zodanig instellen dat het volume stabiel blijft na een overgang naar een ander scène of als u van kanaal wisselt.
	<b>Luidsprekerselectie</b>	Hiermee kunt u selecteren welke luidsprekers u wilt gebruiken, de luidsprekers van de tv of de luidsprekers van het Home theatre-systeem.
	<b>Audio-retourkanaal</b>	<p>Hiermee kunt u het geluid van uw tv weergeven via de Home Cinema-luidsprekers. Hiervoor hebt u een HDMI-verbinding en een ARC-compatibele (Audio Return Channel) tv nodig.</p> <ul style="list-style-type: none"> <li>• Wanneer Audio-retourkanaal is ingeschakeld, gebruikt u een HDMI-kabel om het product aan te sluiten op de tv. Op dit moment kunt u geen optische invoer gebruiken.</li> <li>• Wanneer Audio-retourkanaal is ingesteld op Auto, gebruikt u een HDMI-kabel om het product aan te sluiten op de tv. In dat geval worden ARC en de optie voor optische invoer automatisch geselecteerd.</li> </ul>
	<b>Digitaal UIT audio</b>	Hiermee kunt u de digitale uitvoer afstemmen op de mogelijkheden van de AV-ontvanger die u op het product hebt aangesloten. Meer informatie vindt u in de tabel voor selectie van digitale uitvoer. (Zie pagina 57 )
	<b>Dynamisch bereik instellen</b>	<p>Hiermee kunt u het dynamisch bereik voor het geluid instellen op Dolby Digital, Dolby Digital Plus en Dolby True HD.</p> <ul style="list-style-type: none"> <li>✓ <b>Auto:</b> het dynamisch bereik van Dolby TrueHD-audio wordt automatisch bepaald op basis van de informatie in de Dolby TrueHD-soundtrack. Schakelt het dynamisch bereik ook in voor Dolby Digital en Dolby Digital Plus.</li> <li>✓ <b>Uit:</b> het dynamisch bereik wordt niet gecomprimeerd, zodat het oorspronkelijke geluid wordt weergegeven.</li> <li>✓ <b>Aan:</b> het dynamisch bereik wordt ingesteld voor alle drie Dolby-formaten. Zachte geluiden worden luider weergegeven en harde geluiden zachter.</li> </ul>
	<b>Audio-sync.</b>	Wanneer het product is aangesloten op een digitale tv, kunt u hiermee de audiovertraging aanpassen, zodat het geluid synchroon loopt met de video. U kunt een vertraging tussen 0 en 300 milliseconden instellen.



<b>Netwerk</b>	<b>Netwerkinstellingen</b>	Zie 'Netwerken en internet' vanaf pagina 30 voor meer informatie over de netwerkinstellingen en -functies.
	<b>Netwerkstatus</b>	Hiermee kunt u controleren of een netwerkverbinding en internetverbinding tot stand zijn gebracht.
	<b>Wi-Fi Direct</b>	Hiermee kunt u een Wi-Fi Direct-apparaat op het product aansluiten via een peer-to-peer-netwerk, zonder dat een draadloze router nodig is. U kunt het apparaat gebruiken om het product te bedienen.
	<b>Soft AP</b>	Hiermee kunt u draadloos verbinding maken met andere typen Wi-Fi-apparaten. U hebt u hiervoor een beveiligingssleutel nodig, die u in de andere Wi-Fi-apparaten moet invoeren wanneer u ze op het netwerk aansluit.
	<b>AllShare-instellingen</b>	Hiermee kunt u externe apparaten als smartphones aansluiten op het product en de inhoud delen of het product bedienen.
	<b>Apparaatnaam</b>	Hier kunt u een naam voor het product opgeven. U kunt deze naam gebruiken om het product te identificeren wanneer u verbinding probeert te maken met externe Wi-Fi-apparaten (smartphones, tablets, etc.).
	<b>Instellingen BD-Live</b>	Hiermee kunt u een internetverbinding voor de service BD-Live toestaan, beperken of verbieden.

# Instellingen

<b>Systeem</b>	<b>Begininstelling</b>	Hiermee voor u de procedure voor het configureren van de initiële instellingen uit. Zie pagina 22 voor meer informatie.
	<b>Apparaatbeheer</b>	<p>U kunt een draadloos USB-toetsenbord of een draadloze USB-muis aansluiten op de USB-poort aan de achterkant van het product.</p> <p>✓ <b>Toetsenbordinstell.:</b> hiermee kunt u een draadloos toetsenbord configureren dat op het product is aangesloten.</p> <p>  <b>OPMERKING</b>  </p> <ul style="list-style-type: none"> <li>▶ U kunt het toetsenbord alleen gebruiken wanneer er een <b>QWERTY</b>-toetsenscherf of -venster wordt weergegeven in de webbrowser.</li> </ul> <p>✓ <b>Muisinstellingen:</b> hiermee kunt u een draadloze USB-muis configureren die op het product is aangesloten. U kunt de muis op dezelfde manier als op uw computer gebruiken in het menu van het product.</p> <p>▪ <b>Een muis in het menu van het product gebruiken:</b></p> <ol style="list-style-type: none"> <li>1. Sluit de USB-muis aan op het product.</li> <li>2. Klik op de primaire knop die u voor Muisinstellingen hebt geselecteerd. Het eenvoudige menu wordt weergegeven.</li> <li>3. Klik op de gewenste opties.</li> </ol> <p>  <b>OPMERKING</b>  </p> <ul style="list-style-type: none"> <li>▶ Afhankelijk van het USB-model zijn het HID-toetsenbord en de muis mogelijk niet compatibel met uw product.</li> <li>▶ Bepaalde HID-toetsenborden werken mogelijk niet.</li> <li>▶ Bedrade USB-toetsenborden worden niet ondersteund.</li> <li>▶ Bepaalde toepassingen worden mogelijk niet ondersteund.</li> <li>▶ Als een draadloos HID-toetsenbord niet werkt vanwege interferentie, plaatst u het toetsenbord dichterbij het product.</li> </ul>
	<b>Anynet+ (HDMI-CEC)</b>	<p>Anynet+ is een handige functie waarmee u dit apparaat kunt koppelen aan andere Samsung-producten met de Anynet+-functie en kunt bedienen met de afstandsbediening voor uw Samsung-tv.</p> <p>Als u deze functie wilt gebruiken, moet u dit product met een HDMI-kabel aansluiten op een Anynet+ Samsung-tv.</p>
	<b>Taalkeuze</b>	<p>U kunt de taal selecteren waarin u onder meer het schermmenu, discmenu en de ondertiteling wilt weergeven.</p> <ul style="list-style-type: none"> <li>• De taal die u selecteert voor het discmenu, de audio of de ondertiteling wordt alleen weergegeven als de disc hier ondersteuning voor biedt.</li> </ul>

	<b>Beveiliging</b>	<p>De standaardpincode is 0000. Geef de standaardpincode op om de beveiligingsfunctie te openen als u nog geen eigen wachtwoord hebt opgegeven.</p> <ul style="list-style-type: none"> <li>✓ <b>Filmkeuring BD:</b> hiermee voorkomt u dat Blu-ray-discs die zijn goedgekeurd voor een bepaalde leeftijdscategorie die u hebt opgegeven, kan worden afgespeeld zonder pincode.</li> <li>✓ <b>Filmkeuring dvd:</b> hiermee voorkomt u dat dvd's met een door u geselecteerde beoordeling boven een bepaalde numerieke waarde, kan worden afgespeeld zonder pincode.</li> <li>✓ <b>PIN wijzigen:</b> hiermee wijzigt u de 4-cijferige toegangscode voor toegang tot de beveiligingsfuncties. <ul style="list-style-type: none"> <li>▪ <b>Indien u de pincode vergeet:</b> <ol style="list-style-type: none"> <li>1. Verwijder eventuele discs of USB-opslagapparaten.</li> <li>2. Houd de toets <b>□</b> op het voorpaneel minstens 5 seconden ingedrukt. Alle instellingen zullen worden teruggezet naar de fabrieksinstellingen.</li> </ol> </li> </ul> </li> </ul> <p>  <b>OPMERKING</b>  </p> <ul style="list-style-type: none"> <li>▶ Bij het terugzetten van de fabrieksinstellingen worden alle voor de gebruiker opgeslagen BD-gegevens verwijderd.</li> </ul>
	<b>Algemeen</b>	<p>U kunt de helderheid van het display en de tijdzone opgeven.</p> <ul style="list-style-type: none"> <li>✓ <b>Front paneel:</b> hiermee kunt u de helderheid van het voorpaneel wijzigen.</li> <li>✓ <b>Tijdzone:</b> hiermee kunt u de tijdzone opgeven voor uw regio.</li> <li>✓ <b>Transp. menu:</b> hiermee past u de transparantie van het menuvak aan.</li> </ul>
	<b>DivX® Video On Demand</b>	<p>De DivX® VOD-registratiecode weergeven om DivX® VOD-inhoud te kopen en af te spelen.</p>
<b>Ondersteuning</b>	<b>Software-update</b>	Voor meer informatie over de functie Software-update zie het gedeelte 'Software upgraden' op pagina 34.
	<b>Contact opnemen met Samsung</b>	Biedt contactgegevens voor ondersteuning voor uw product.
	<b>Extern beheer</b>	Wanneer deze functie is ingeschakeld, kan het callcenter van Samsung op afstand problemen met het product vaststellen en oplossen. Hier voor is een actieve internetverbinding vereist. De service Extern beheer is mogelijk niet in alle landen beschikbaar.
	<b>Reset</b>	Alle instellingen worden teruggezet naar de standaardwaarden, behalve de netwerkinstellingen en de Smart Hub-instellingen. Het standaardwachtwoord is 0000.

## Netwerken en internet

Wanneer u dit product op een netwerk aansluit, kunt u netwerktoepassingen en -functies gebruiken zoals Smart Hub en BD-LIVE, en de software van het product upgraden via de netwerkverbinding. Meer informatie over de toegang tot en het gebruik van internetservices vindt u in het hoofdstuk Netwerkservices van deze handleiding op pagina 50-52. De instructies voor de configuratie van de netwerkverbinding beginnen hieronder.



### Uw netwerkverbinding configureren

Neem voor u begint contact op met uw internetprovider om te achterhalen of uw IP-adres statisch of dynamisch is. Als het dynamisch is en u een bedrade of draadloze verbinding gebruikt, raden we u aan de hieronder beschreven automatische procedures te gebruiken.

Indien u verbinding maakt met een bedraad netwerk, verbindt u het product met uw router via een LAN-kabel voordat u met de configuratieprocedure begint.

Indien u verbinding maakt met een draadloos netwerk, moet u eventuele verbindingen met een bedraad netwerk loskoppelen voordat u begint.

Om te beginnen met de configuratie van uw netwerkverbinding, volgt u deze stappen:

1. Selecteer in het startscherm **Instellingen** en druk vervolgens op .
2. Selecteer **Netwerk** en druk vervolgens op .
3. Selecteer **Netwerkinstellingen** en druk vervolgens op .
4. Ga naar de onderstaande instructies voor bedrade netwerken of de instructies voor draadloze netwerken vanaf pagina 31.

### Bedraad netwerk

#### □ Bedraad - Automatisch

Nadat u stap 1 tot 3 hierboven hebt gevolgd:

1. Selecteer **Start** in het scherm Netwerkinstellingen en druk vervolgens op . Het product detecteert de bedrade verbinding, controleert de netwerkverbinding en maakt vervolgens verbinding met het netwerk.





#### □ Bedraad - Handmatig

Als u een statisch IP-adres hebt of de automatische procedure niet werkt, moet u de waarden voor de netwerkinstellingen handmatig instellen.

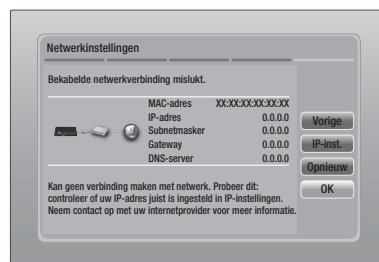
Nadat u stap 1 tot 3 hierboven hebt gevolgd:

1. Selecteer **Start** in het scherm Netwerkinstellingen en druk vervolgens op . Het scherm Netwerkstatus wordt weergegeven. Het product probeert de netwerkverbinding te controleren en slaagt daar niet in.



2. Selecteer in het startscherm de optie **IP-inst.** en druk vervolgens op . Het scherm met IP-instellingen wordt weergegeven.
3. Selecteer het veld **IP-modus** en stel het in op **Handm..**
4. Gebruik de cijfertoetsen op uw afstandsbediening om de netwerkwaarden op te geven. Gebruik de toetsen     op de afstandsbediening om door de invoervelden te bladeren.

#### | OPMERKING |

- ▶ U kunt deze waarden opvragen bij uw internetprovider. U kunt deze waarden ook bekijken op de meeste Windows-computers. Zie het gedeelte 'De waarden voor de netwerkinstellingen opvragen' op deze pagina voor meer informatie.
5. Wanneer u klaar bent, markeert u **OK** en drukt u vervolgens op . Het product controleert de netwerkverbinding en maakt vervolgens verbinding met het netwerk.

#### < De waarden voor de netwerkinstellingen opvragen >

U kunt de waarden voor uw netwerkinstellingen bekijken op de meeste Windows-computers. Om de waarden voor uw netwerkinstellingen te bekijken, volgt u deze stappen:

- Windows XP
1. Klik met de rechtermuisknop op het netwerkpictogram in de rechterbenedenhoek van het bureaublad van Windows.

- Klik op Status in het pop-upmenu.
- Klik in het dialoogvenster dat wordt geopend, op de tab Ondersteuning.
- Klik op het tabblad Ondersteuning op de knop Details.
- De netwerkinstellingen worden weergegeven.

#### • Windows 7

- Klik op het netwerkpictogram in de rechterbenedenhoek van het bureaublad van Windows.
- Klik in het pop-upmenu op Netwerkcentrum openen.
- Klik in het dialoogvenster dat wordt weergegeven, op de LAN-verbinding of draadloze netwerkverbinding, afhankelijk van uw netwerkverbinding.
- Klik op het tabblad Ondersteuning op de knop Details.  
De netwerkinstellingen worden weergegeven.

#### | OPMERKING |

- ▶ De informatie kan verschillen, afhankelijk van uw versie van Windows.

### Draadloos netwerk

U kunt het draadloze netwerk op drie manieren instellen:

- Draadloos automatisch
- Draadloos handmatig
- WPS(PBC)

Wanneer u de draadloze netwerkverbinding configureert, zal de verbinding met eventuele draadloze netwerkapparaten die momenteel via het product zijn aangesloten, of, indien van toepassing, de huidige bedrade verbinding van het product, worden verbroken.

#### □ Draadloos (Algemeen) - Automatisch

Nadat u stap 1 tot 3 in het gedeelte 'Uw netwerkverbinding configureren' op pagina 30 hebt gevolgd.

- Selecteer **Start** in het scherm Netwerkinstellingen en druk vervolgens op . Het product zoekt vervolgens de beschikbare netwerken en geeft er een lijst van weer.

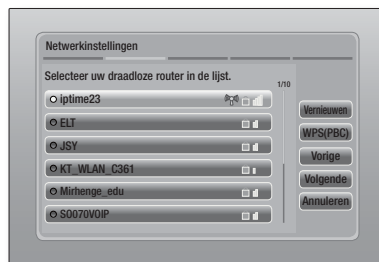

- Selecteer het gewenste netwerk en druk vervolgens op .
- Selecteer **Volgende** en druk vervolgens nogmaals op .
- Geef in het scherm Beveiliging de beveiligingscode of het wachtwoord voor uw netwerk op. Voer cijfers rechtstreeks in met de cijfertoetsen op de afstandsbediening. Voer letters in door een letter met een pijltjesknop te selecteren en op  te drukken.
- Wanneer u klaar bent, selecteert u **Volgende** aan de rechterzijde van het scherm. Het product controleert de netwerkverbinding en maakt vervolgens verbinding met het netwerk.

#### | OPMERKING |

- ▶ U vindt de beveiligingscode of het wachtwoord op een van de installatieschermen die u hebt gebruikt voor het instellen van uw router of modem.

#### □ Draadloos (Algemeen) - Handmatig

Als u een statisch IP-adres hebt of de automatische procedure niet werkt, moet u de waarden voor de netwerkinstellingen handmatig instellen.

Nadat u stap 1 tot 3 in het gedeelte 'Uw netwerkverbinding configureren' op pagina 30 hebt gevolgd.

- Selecteer **Start** in het scherm Netwerkinstellingen en druk vervolgens op . Het product zoekt vervolgens de beschikbare netwerken en geeft er een lijst van weer.
- Selecteer het gewenste netwerk of **Netwerk toevoegen** druk vervolgens op .
- Selecteer **Volgende** en druk vervolgens nogmaals op .

# Instellingen

- Als u **Netwerk toevoegen** selecteert, geeft u de naam van uw draadloze router op om verbinding te maken. Voer cijfers rechtstreeks in met de cijfertoetsen op de afstandsbediening. Voer letters in door een letter met de toetsen **▲▼◀▶** te selecteren en op **☑** te drukken. Selecteer **Volgende** en druk vervolgens nogmaals op **☑**. U kunt een type beveiliging kiezen en vervolgens **Volgende** selecteren en nogmaals op **☑** drukken.
- Geef in het scherm Beveiliging de beveiligingscode of het wachtwoord voor uw netwerk op. Voer cijfers rechtstreeks in met de cijfertoetsen op de afstandsbediening. Voer letters in door een letter met de toetsen **▲▼◀▶** te selecteren en op **☑** te drukken.
- Wanneer u klaar bent, selecteert u **Volgende** aan de rechterkant van het scherm en drukt u op **☑**.
- Het scherm Netwerkstatus wordt weergegeven. Het product probeert de netwerkverbinding te controleren en slaagt daar niet in.
- Selecteer rechtst op het scherm **IP-inst.** en druk vervolgens op **☑**. Het scherm IP-instellingen wordt weergegeven.
- Selecteer het veld **IP-modus** en stel het in op **Handm.**
- Gebruik de cijfertoetsen op uw afstandsbediening om de netwerkwaarden op te geven. Gebruik de toetsen **▲▼◀▶** op de afstandsbediening om door de invoervelden te bladeren.

## OPMERKING |

- U kunt deze waarden opvragen bij uw internetprovider. U kunt deze waarden ook bekijken op de meeste Windows-computers. Zie het gedeelte 'De waarden voor de netwerkinstellingen opvragen' op pagina 30 voor meer informatie.
- Wanneer u klaar bent, markeert u **OK** en drukt u vervolgens op **☑**. Het scherm Netwerkstatus wordt weergegeven. Het product controleert de netwerkverbinding en maakt vervolgens verbinding met het netwerk. Wanneer u klaar bent, markeert u **OK** en drukt u vervolgens op **☑**.

## ☐ WPS(PBC)

Een van de eenvoudigste manieren om de draadloze netwerkverbinding in te stellen is met de functie WPS(PBC). Als uw draadloze router is voorzien van de toets WPS(PBC), voert u de volgende stappen uit:

Nadat u stap 1 tot 3 in het gedeelte 'Uw netwerkverbinding configureren' op pagina 30 hebt gevolgd.

- Selecteer **Start** in het scherm Netwerkinstellingen en druk vervolgens op **☑**.

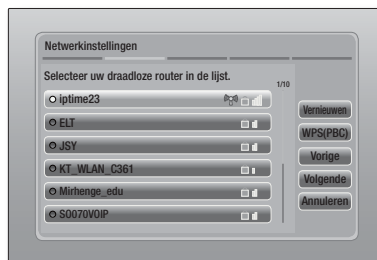

- Selecteer **WPS(PBC)** en druk vervolgens op **☑**.
- Druk binnen twee minuten op de toets **WPS(PBC)** op uw router. De benodigde netwerkinstellingen voor uw product worden automatisch geconfigureerd en er wordt automatisch verbinding met het netwerk gemaakt. Het scherm Netwerkstatus wordt weergegeven. Het product maakt een verbinding met het netwerk nadat de netwerkverbinding is geverifieerd.

## Wi-Fi Direct

Met de functie Wi-Fi Direct kunt u Wi-Fi Direct-apparaten met het product en elkaar verbinden via een peer-to-peer-netwerk, zonder een draadloze router.

- Schakel het Wi-Fi Direct-apparaat in en activeer de Wi-Fi Direct-functie van het apparaat.
- Selecteer in het startscherm **Instellingen** en druk vervolgens op **☑**.
- Selecteer **Netwerk** en druk vervolgens op **☑**.
- Selecteer **Wi-Fi Direct** en druk vervolgens op **☑**. De Wi-Fi Direct-apparaten die u kunt verbinden, verschijnen.

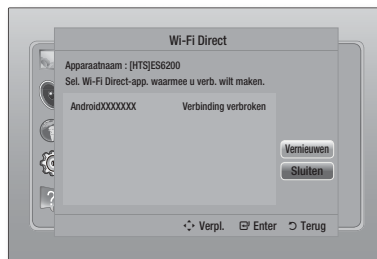

5. Er zijn drie manieren om de Wi-Fi-verbinding te maken:

- Via het Wi-Fi-apparaat.
- Via het product met behulp van PBC.
- Via het product met behulp van een pincode.

Hieronder worden de verschillende methoden uitgelegd.

#### Via het Wi-Fi-apparaat

1. Volg de procedure op het Wi-Fi-apparaat om verbinding te maken met een ander Wi-Fi Direct-apparaat. Raadpleeg de gebruikershandleiding van het apparaat voor instructies.
2. Wanneer u de procedure hebt voltooid, moet er een pop-up op uw tv-scherm verschijnen met het bericht dat een apparaat met ondersteuning voor Wi-Fi Direct om een verbinding heeft verzocht. Selecteer **OK** en druk vervolgens op  om te accepteren.
3. Het pop-upvenster **Verb. maken** verschijnt, gevolgd door de pop-up **Verbonden**. Wanneer het pop-upvenster is gesloten, moet het apparaat in de lijst van het Wi-Fi Direct-scherm worden weergegeven als verbonden.

#### Via het product met behulp van PBC

1. Selecteer het Wi-Fi Direct-apparaat dat u met dit product wilt verbinden en druk vervolgens op . De pop-up **PBC/PIN** verschijnt.
2. Selecteer **PBC** en druk vervolgens op . De pop-up **PBC** verschijnt.
3. Druk binnen de 2 minuten op de knop **PBC** op het Wi-Fi Direct-apparaat.
4. Het pop-upvenster **Verb. maken** verschijnt, gevolgd door de pop-up **Verbonden**. Wanneer het pop-upvenster is gesloten, moet het apparaat in de lijst van het Wi-Fi Direct-scherm worden weergegeven als verbonden.

#### Via het product met behulp van een pincode

1. Selecteer het Wi-Fi Direct-apparaat dat u met dit product wilt verbinden en druk vervolgens op . De pop-up **PBC/PIN** verschijnt.
2. Selecteer **PIN** en druk vervolgens op . De pop-up **PIN** verschijnt.
3. Noteer de pincode in het pop-upvenster en geef deze op in het daarvoor bestemde veld van het Wi-Fi Direct-apparaat dat u wilt verbinden.
4. Het pop-upvenster **Verb. maken** verschijnt, gevolgd door de pop-up **Verbonden**. Wanneer het pop-upvenster is gesloten, moet het apparaat in de lijst van het Wi-Fi Direct-scherm worden weergegeven als verbonden.

#### | OPMERKING |

- ▶ De bedrade of draadloze verbinding wordt verbroken wanneer u de functie Wi-Fi Direct gebruikt.

#### Soft AP

Met Soft AP kunt u andere Wi-Fi-apparaten via het product aansluiten op uw netwerk, zodat ze toegang hebben tot internet.

U moet hiervoor een beveiligingscode maken die u voor de andere Wi-Fi-apparaten moet opgeven wanneer u ze op het netwerk aansluit.

1. Selecteer in het startscherm **Instellingen** en druk vervolgens op .
2. Selecteer **Netwerk** en druk vervolgens op .
3. Selecteer **Soft AP** en druk vervolgens op .
4. Selecteer **Aan** of **Uit** en druk vervolgens op .

#### < De beveiligingscode van Soft AP instellen >

1. Selecteer in het scherm Soft AP de optie **Beveilig.code** en druk vervolgens op . Het scherm **Beveilig.code** wordt weergegeven.
2. Geef in het scherm **Beveilig.code** een beveiligingscode op. Voer cijfers rechtstreeks in met de cijfertoeetsen op de afstandsbediening. Voer letters in door een letter met de toetsen **▲▼◀▶** te selecteren en op  te drukken.
3. Wanneer u klaar bent, gebruikt u de toetsen **▲▼◀▶** om naar **GEREED** onder aan het scherm te gaan en drukt u op .

Wanneer u een Wi-Fi-apparaat aansluit via de verbindingprocedure op het apparaat, geeft u in het hiervoor bestemde veld de beveiligingscode op die u hebt gemaakt.

#### AllShare-instellingen

In het scherm AllShare-instellingen wordt een lijst weergegeven met de AllShare-apparaten en de bijbehorende IP-adressen die met het netwerk zijn verbonden. Via dit scherm kunt u een apparaat toegang geven tot het product, de toegang weigeren, of het apparaat uit de AllShare-lijst verwijderen.

1. Selecteer in het startscherm **Instellingen** en druk vervolgens op .
2. Selecteer **Netwerk** en druk vervolgens op .

# Instellingen





3. Selecteer **AllShare-instellingen** en druk vervolgens op .
4. Selecteer een apparaat en druk vervolgens op . Het pop-upvenster AllShare-instellingen verschijnt.
5. Selecteer **Toestn. Weiger** of **Verwijderen** in de lijst en druk vervolgens op .

Op het scherm AllShare-instellingen worden alleen apparaten weergegeven indien u netwerkverbindingen met AllShare-apparaten hebt gelegd. Zie pagina 36-37 voor meer informatie over AllShare-apparaten in het netwerk.

## Software upgraden

In het menu Software-update kunt de software van het product upgraden om de prestaties te verbeteren of extra services toe te voegen.

- Schakel het product nooit handmatig in of uit tijdens het updateproces.

1. Selecteer in het startmenu **Instellingen** en druk vervolgens op .
2. Selecteer **Ondersteuning** en druk vervolgens op .
3. Selecteer **Software-update** en druk vervolgens op .
4. Kies een van de volgende methoden:
  - **Online**
  - **Via USB**
  - **Op schijf**
  - **Via download**
  - **Upgrade standby-modus**
5. Druk op de toets . Hieronder volgen de aanwijzingen voor elke methode.

### | OPMERKING |

- ▶ De upgrade is voltooid wanneer het product zichzelf automatisch uitschakelt en vervolgens weer inschakelt.
- ▶ Samsung Electronics aanvaardt geen aansprakelijkheid voor storingen aan het product die worden veroorzaakt door een instabiele internetverbinding of nalatig handelen van een consument tijdens het uitvoeren van een software-update.
- ▶ Als u de upgrade tijdens het downloaden van de upgradesoftware wilt annuleren, drukt u op .

## Online

Het product moet verbonden zijn met internet om de functie Online te kunnen gebruiken.

1. Selecteer **Online**, en druk vervolgens op . Er wordt een bericht weergegeven dat er verbinding met de server wordt gemaakt.
2. Als een download beschikbaar is, verschijnt het downloadvenster met een voortgangsbalk en begint het downloaden.
3. Wanneer het downloaden is voltooid, verschijnt er een upgradevenster met drie opties: **Nu bijwerken**, **Later bijwerken** of **Niet bijwerken**.
4. Als u **Nu bijwerken** selecteert, wordt de software bijgewerkt en wordt de speler automatisch uit- en ingeschakeld.
5. Als u niet binnen een minuut een keuze maakt of **Later bijwerken** selecteert, slaat de speler de nieuwe upgradesoftware op. U kunt de software dan later bijwerken met de functie **Via download**.
6. Als u **Niet bijwerken** selecteert, annuleert het product de upgrade.

## By USB

1. Ga naar [www.samsung.com](http://www.samsung.com).
2. Klik rechtsboven aan de pagina op **SUPPORT**.
3. Geef in het zoekveld het modelnummer van het product op en klik vervolgens op **Find Product**.
4. Klik in het midden van de pagina, onder de koptekst Downloads, op **Get downloads**.
5. Klik op **Firmware** op het midden van de pagina.
6. Klik op het **ZIP**-pictogram in de kolom Bestand rechts op de pagina.
7. Klik in het pop-upvenster dat wordt weergegeven op **OK** om het firmwarebestand te downloaden naar uw pc en op te slaan.
8. Decomprimeer het zip-bestand op uw computer. Als het goed is, hebt u nu een map met dezelfde naam als het zip-bestand.
9. Kopieer de map naar een USB-flashstation.
10. Controleer of de disclede leeg is en plaats vervolgens het USB-flashstation in de USB-poort van het product.



11. Ga in het menu van het product naar **Instellingen > Ondersteuning > Software-update**.

12. Selecteer **Via USB**.

#### | OPMERKING |

- ▶ Tijdens het bijwerken van de software via de USB-aansluiting mag er geen disc in het apparaat zijn geplaatst.
- ▶ Wanneer de software-update is voltooid, controleert u de software-informatie in het menu **Software-update**.
- ▶ Schakel het product niet uit tijdens de software-update. Dit kan de werking van het product kunnen verstoren.
- ▶ Software-updates via de USB-hostaansluiting kunnen alleen worden uitgevoerd met een USB-flashgeheugenstick.

### Op schijf

1. Ga naar [www.samsung.com](http://www.samsung.com).
2. Klik rechtsboven aan de pagina op **SUPPORT**.
3. Geef in het zoekveld het modelnummer van het product op en klik vervolgens op **Find Product**.
4. Klik in het midden van de pagina, onder de koptekst Downloads, op **Get downloads**.
5. Klik op **Firmware** op het midden van de pagina.
6. Klik op het **ZIP**-pictogram in de kolom Bestand rechts op de pagina.
7. Klik in het pop-upvenster dat wordt weergegeven op **OK** om het firmwarebestand te downloaden naar uw pc en op te slaan.
8. Decomprimeer het zip-bestand op uw computer. U zou één RUF-bestand moeten hebben.
9. Schrijf het RUF-bestand op een disc. We raden aan een CD-R of DVD-R te gebruiken.
10. Sluit de disc af voordat u deze uit de computer neemt.
11. Plaats de disc in het product.
12. Ga in het menu van het product naar **Instellingen > Ondersteuning > Software-update**.
13. Selecteer **Op schijf**.

#### | OPMERKING |

- ▶ Wanneer de upgrade van het systeem is voltooid, controleert u de software-informatie in het menu **Software-update**.
- ▶ Schakel het product niet uit tijdens de software-update. Dit kan de werking van het product kunnen verstoren.

### Via download

Met de optie Via download kunt u de upgrade uitvoeren met een bestand dat het product eerder heeft gedownload maar dat niet meteen is geïnstalleerd.

1. Als er upgradesoftware is gedownload, wordt rechts naast Via download het versienummer van de software weergegeven.
2. Selecteer **Via download** en druk vervolgens op .
3. Het product toont een bericht om te vragen of u de upgrade wilt uitvoeren. Selecteer **Ja**. De upgrade wordt gestart.
4. Wanneer de upgrade is voltooid, schakelt het product zichzelf automatisch uit en weer in.

#### | OPMERKING |

- ▶ Wanneer de upgrade van het systeem is voltooid, controleert u de software-informatie in het menu **Software-update**.
- ▶ Schakel het product niet uit tijdens de software-update. Dit kan de werking van het product kunnen verstoren.

### Upgrade standby-modus

U kunt de functie Upgrade in stand-bymodus zodanig instellen dat het product nieuwe upgradesoftware downloadt terwijl dit in de stand-bystand staat.

In de stand-bymodus staat het product uit, maar is de internetverbinding wel actief. Op deze manier kan het product de upgradesoftware automatisch downloaden op het moment dat u het product niet gebruikt.

1. Druk op **▲▼** om **Upgrade standby-modus** te selecteren en druk op .
2. Selecteer **Aan** of **Uit**.  
Als u **Aan** selecteert, downloadt het product de nieuwe upgradesoftware automatisch wanneer het in de stand-bymodus staat. Als er nieuwe upgradesoftware wordt gedownload, vraagt het product of u deze wilt installeren wanneer u het product inschakelt.

#### | OPMERKING |

- ▶ Het product moet zijn verbonden met internet om de functie Upgrade in stand-bymodus te kunnen gebruiken.
- ▶ Als deze functie niet wordt weergegeven, kunt u een upgrade uitvoeren naar de nieuwste software en de functie gebruiken.

# Media Afspelen

Uw Blu-ray-speler kan via de functie AllShare inhoud op discs en USB-apparaten afspelen en de inhoud die zich op uw pc, DNLA-compatibel mobiele telefoon of NAS bevindt. Zie pagina 39 voor meer informatie over AllShare Play.

## Het scherm AllShare Play

Als u het scherm AllShare Play wilt openen, selecteert u in het hoofdscherm het AllShare Play-pictogram en drukt u op .

## Het scherm AllShare Play gebruiken

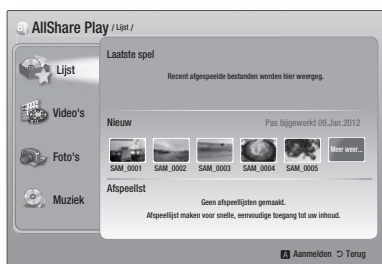

Wanneer het scherm AllShare Play verschijnt, wordt Lijst en links een lijst met inhoudtypen weergegeven - video's, foto's en muziek. De inhoud in Lijst wordt standaard aan de rechterkant weergegeven: een lijst met onlangs afgespeelde of weergegeven items, een lijst met de nieuwste items die u hebt weergegeven of afgespeeld en uw meest recente afspeellijst. Als u nog nooit items hebt afgespeeld of weergegeven of nog nooit een afspeellijst hebt gemaakt, is dit gedeelte leeg.

### □ Item in Lijst afspelen



Als u de items wilt afspelen die worden weergegeven in Lijst, moet de bron met de items op het product hebben aangesloten of in het product hebben geplaatst. Als de onlangs weergegeven foto's in Lijst bijvoorbeeld op een dvd staan, moet u de dvd in het product plaatsen om de foto's weer te geven.

Als u items in Lijst wilt afspelen of weergeven, voert u een van de onderstaande acties uit:

- Gebruik de toetsen ◀▶ om een item te selecteren dat u wilt weergeven of afspelen. Druk vervolgens op . Als u een ander item wilt weergeven of afspelen, drukt u op de toets RETURN (↵) en herhaalt u het proces dat in de eerste zin wordt beschreven.

- Gebruik de toetsen ◀▶ om een item te selecteren, druk op de toets **TOOLS** om het menu Tools weer te geven, selecteer **Afspeln** en druk vervolgens op . Als u een ander item wilt weergeven of afspelen, drukt u op de toets RETURN (↵) en herhaalt u het proces dat in de eerste zin wordt beschreven.

### □ Video's, foto's of muziek weergeven

1. Zorg ervoor dat de bron van de inhoud die u wilt afspelen of weergeven, is aangesloten op het product of in het product is geplaatst.
2. Gebruik de toetsen ▲▼ om de **Video's**, **Foto's** of **Muziek**, te selecteren en druk vervolgens op . Aan de rechterkant wordt de eerste bronselectie gemarkeerd.
3. Gebruik de toetsen ▲▼ om de bron van de inhoud te selecteren en druk vervolgens op .

### | OPMERKING |

- ▶ De bronnen die voor elk type inhoud worden weergegeven, kunnen verschillen.
4. Voor het afspelen van video's, foto's of muziek zie:
    - Bedieningselementen voor het afspelen van video op pagina 41.
    - Bedieningselementen voor het afspelen van muziek op pagina 43.
    - Het menu Tools gebruiken wanneer een bestand is gemarkeerd op pagina 44-47.

### | OPMERKING |

- ▶ De serie schermen die wordt weergegeven voor het afspelen, kan verschillen. Dit is afhankelijk van hoe en wanneer u een inhoudsbron aansluit en van het type inhoud. Voor alternatieve afspeelmethode zie:
  - Bestanden afspelen op een USB-opslagapparaat of iPod/Phone op pagina 37.
  - Commerciële videodiscs afspelen op pagina 38.
  - Commerciële audiodiscs afspelen op pagina 38.
  - Een disc met door de gebruiker opgenomen inhoud afspelen op pagina 39.

## Bestanden afspelen op een USB-opslagapparaat of iPod/iPhone

U kunt multimedialbestanden afspelen die zich op een aangesloten USB-opslagapparaat bevinden.

1. Sluit een USB-opslagapparaat of een iPod/iPhone aan als het product is uitgeschakeld.
2. Schakel het product in. Gebruik de toetsen **▲▼** om **AllShare Play > Video's, Foto's of Muziek > Verbonden apparaat** te selecteren en druk vervolgens op **☑**.



OF

- 1<sup>-1</sup>. Schakel het product in en sluit een USB-opslagapparaat of een iPod/iPhone aan.
- 2<sup>-1</sup>. Wanneer het onderstaande scherm wordt weergegeven, gebruikt u de toetsen **▲▼** om een item te selecteren dat u wilt weergeven of afspelen. Druk vervolgens op **☑**.



| OPMERKING |

- ▶ Hoewel het product alle beschikbare mappen weergeeft, worden alleen de bestanden weergegeven van het inhoudstype dat u in stap 2 of 2<sup>-1</sup> hebt geselecteerd. Als u bijvoorbeeld muziek hebt geselecteerd, worden er alleen muziekbestanden weergegeven. U kunt deze selectie wijzigen met AllShare Play.

3. Het soort inhoud dat u op het aangesloten apparaat hebt geselecteerd, wordt weergegeven. Afhankelijk van hoe de inhoud is geordend, worden er mappen, afzonderlijke bestanden of mappen en bestanden weergegeven.
4. Gebruik de toetsen **▲▼◀▶** op uw afstandsbediening om de gewenste inhoud te selecteren. Als u een map wilt openen, selecteert u de map en drukt u op **☑**. Als u een bestand wilt afspelen, selecteert u het bestand en drukt u op **☑**.
5. Druk op de toets **RETURN (⏪)** om een map te sluiten of om terug te keren naar het hoofdscherm.

| OPMERKING |

- ▶ Om mogelijke schade aan het USB-geheugen te voorkomen, moet u het USB-opslagapparaat op veilige wijze verwijderen door de functie '**USB veilig verw.**' uit te voeren. Druk op **HOME** om naar het menu Home te gaan. Druk vervolgens op de **GELE (C)** toets en op **☑**.
- ▶ Als u de disc plaatst tijdens het afspelen van een USB-opslagapparaat, wordt de apparaatmodus automatisch gewijzigd in 'BD/DVD of CD'.
- ▶ Het menu **Foto's, Video's** ondersteunt geen iPads of iPhones.
- ▶ Alleen het afspeelscherm wordt op de tv weergegeven. Andere iPod-schermen op de iPod weergeven.

## iPod-/iPhone-modellen die u bij dit product kunt gebruiken

iPod touch 3e/2e/1e generatie  
iPod classic / iPod met video  
iPod met klikwiel  
iPod nano 5e/4e/3e/2e generatie  
iPhone 4S / iPhone 4  
iPhone 3GS / iPhone 3G / iPhone

# Media Afspelen

## Het scherm Functie

In het scherm Functie kunt u de audio- en/of video-ingangsbron selecteren die u wilt weergeven of waarnaar u wilt luisteren.

### | OPMERKING |

- ▶ U kunt de bron ook wijzigen door op de toets Function rechtsboven op de afstandsbediening te drukken.



Als u het scherm Functie wilt openen, selecteert in het hoofdscherm het Function-pictogram en drukt u op .

## Opties in het scherm Functie

Als u een optie wilt selecteren, gebruikt u de toetsen ▲▼ om de gewenste optie te markeren en drukt u vervolgens op .

<b>Digitaal in</b>	Selecteer deze optie om naar de digitale audiobron te luisteren die is aangesloten op de ingang Digital Audio In.
<b>AUX</b>	Selecteer deze optie om het geluid van de analoge audiobron weer te geven die is aangesloten op de ingang Audio In.
<b>Remote iPod</b>	Selecteer het luisteren van muziek van de iPod die is aangesloten op de USB-poort.
<b>Tuner</b>	Selecteer deze optie om naar de FM-radio te luisteren.

## Commerciële videodiscs afspelen

1. Plaats een voorbespeelde, commerciële schijf met het etiket naar voren gericht in de schijflade. Het afspelen begint automatisch. Als de disc niet automatisch wordt afgespeeld, drukt u op de toets  of uw afstandsbediening of selecteert u in het hoofdscherm de optie AllShare Play en drukt u op . Zie 'Video's, foto's of muziek weergeven' op pagina 36.





## Commerciële audiodiscs afspelen

1. Plaats een voorbespeelde commerciële schijf in de lade, met het etiket naar voren. Het scherm AllShare Play Music wordt weergegeven. Dit scherm bevat een overzicht met de nummers. Het eerste nummer wordt automatisch afgespeeld.



2. Als u een bepaald nummer wilt afspelen, gebruikt u de toetsen ▲▼ op de afstandsbediening om het nummer te selecteren en drukt u vervolgens op .

### □ Bedieningselementen in het muziekscherm

	Een nummer onderbreken.
	Een nummer afspelen.
	Eén nummer of alle nummers herhalen.
	Nummers in willekeurig volgorde afspelen.
	De equalizer weergeven.
	De equalizer handmatig aanpassen. (Alleen wanneer de equalizermodus is ingeschakeld.)

### | OPMERKING |

- ▶ De bedieningselementen in het muziekscherm zijn alleen beschikbaar wanneer er een nummer wordt afgespeeld.
- ▶ De bedieningselementen worden niet allemaal tegelijkertijd weergegeven.
- ▶ Zie het gedeelte 'Bedieningselementen voor het afspelen van muziek' op pagina 43 voor meer informatie.

## Een disc met door de gebruiker opgenomen inhoud afspelen

U kunt multimediatekstbestanden afspelen die u hebt opgenomen op een dvd of cd.

1. Plaats een door de gebruiker opgenomen disc in de lade, met het etiket naar voren. Het pop-upvenster Apparaat aangesloten wordt weergegeven.
2. Gebruik de toetsen ▲▼ om het type inhoud te selecteren dat u wilt weergeven of afspelen, Video's, Foto's of Muziek, druk op .

### OPMERKING |

- ▶ Hoewel het product mappen voor alle typen inhoud weergeeft, worden er alleen bestanden weergegeven met het type inhoud dat u in Stap 2 hebt geselecteerd. Als u bijvoorbeeld muziek hebt geselecteerd, worden er alleen muziekbestanden weergegeven. U kunt deze selectie wijzigen met AllShare Play.
3. Gebruik de toetsen ▲▼◀▶ om de map te selecteren met het type inhoud dat u in Stap 2 hebt geselecteerd, en druk vervolgens op .
  4. Als u de optie **Muziek** hebt geselecteerd, verschijnt het scherm AllShare muziek afspelen en worden de muziekbestanden op de disc weergegeven. Gebruik de toetsen ▲▼ om het bestand te selecteren dat u wilt afspelen, en druk vervolgens op .
  5. Als u de optie **Foto's** hebt geselecteerd, wordt het scherm Allshare foto's afspelen weergegeven en worden de foto's op de disc weergegeven. Gebruik de toetsen ▲▼◀▶ om de foto te selecteren die u wilt weergeven, en druk vervolgens op .
  6. Als u **Video's** hebt geselecteerd, wordt het scherm Allshare video's afspelen weergegeven en worden de videobestanden op de disc weergegeven. Gebruik de toetsen ▲▼◀▶ om de video te selecteren die u wilt bekijken, en druk vervolgens op .

### OPMERKING |

- ▶ U kunt voor de mappen Muziek en Video ook op de toets **TOOLS** op de afstandsbediening drukken en vervolgens Map afspelen selecteren om alle bestanden in de map automatisch weer te geven of af te spelen. Selecteer de map voordat u op de toets **TOOLS** drukt.
- ▶ Zie het gedeelte Bedieningselementen voor het afspelen van muziek op pagina 43 voor meer informatie over het afspelen van muziek.

- ▶ Zie het gedeelte Het menu Tools gebruiken wanneer een bestand is gemarkeerd op pagina 44-47 voor meer informatie over het afspelen van foto's.
- ▶ Zie het gedeelte Bedieningselementen voor het afspelen van video op pagina 41 voor meer informatie over het afspelen van video's.

## De AllShare-netwerkfunctie gebruiken

Met AllShare kunt u via een draadloze netwerkverbinding video's, foto's of muziek op uw pc of een DLNA-compatibel apparaat via uw product afspelen.

### De AllShare-software downloaden

Als u AllShare in combinatie met uw pc of DLNA-apparaat wilt gebruiken, moet u de AllShare-software op uw pc installeren. U kunt de pc-software en gedetailleerde instructies voor het gebruik van AllShare downloaden via de website Samsung.com.

1. Ga naar [www.samsung.com](http://www.samsung.com).
2. Klik boven aan de pagina op Ondersteuning.
3. Op de pagina Ondersteuning geeft u in het veld Model Modelnummer het modelnummer van uw product op.
4. Op de pagina die verschijnt, klikt u op Vind downloads aan de linkerkant onder Downloads. Het Downloadcentrum verschijnt.
5. In het Downloadcentrum klikt u op het tabblad Software.
6. Op het tabblad Software klikt u op het bestandspictogram rechts van de AllShare-regel.
7. In het pop-upvenster dat verschijnt, klikt u op Bestand opslaan.
8. Zoek het installatiebestand van AllShare op uw schijf en dubbelklik vervolgens op het bestand.
9. Klik in het pop-upvenster dat verschijnt, op Uitvoeren en volg de aanwijzingen op het scherm.

U kunt de installatie-/instructiehandleiding voor AllShare ook downloaden via het tabblad Software, door op het bijbehorende PDF-bestandssymbool in de kolom Bestand aan de rechterkant te klikken. Het bestand, met een PDF-indeling, wordt gedownload en geopend. U kunt het bestand weergeven en/of opslaan.

# Media Afspelen

## Inhoud op uw pc of DLNA-apparaat afspelen via het product

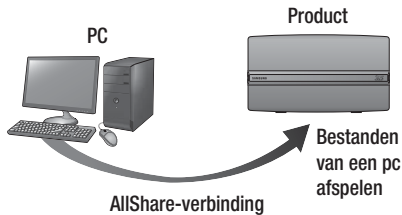

1. Zorg dat het product, uw pc en/of de DLNA-compatibele mobiele telefoon verbonden zijn met hetzelfde draadloze netwerk.
2. Volg de instructies in de installatie-/instructiehandleiding van AllShare om de apparaten en bestanden zodanig te configureren dat ze kunnen worden afgespeeld of weergegeven.
3. Selecteer **AllShare Play** in het startscherm van het product en druk vervolgens op . Het venster **AllShare Play** wordt weergegeven.
4. Selecteer het verbonden DLNA-apparaat en druk vervolgens op . Er wordt een lijst met de beschikbare bestanden weergegeven.
5. Selecteer het bestand dat u wilt afspelen of weergeven en druk vervolgens op .

## Het afspelen van inhoud van uw pc beheeren met uw smartphone

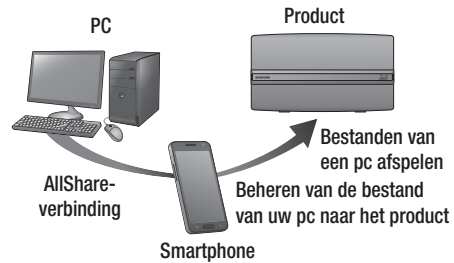

(Alleen beschikbaar met Samsung-telefoons die de AllShare-functionaliteit ondersteunen.)

1. Zorg dat het product, uw pc en de DLNA-compatibele mobiele telefoon verbonden zijn met hetzelfde draadloze netwerk.
2. Volg de instructies in de installatie-/instructiehandleiding van AllShare om de apparaten en bestanden zodanig te configureren dat ze kunnen worden afgespeeld of weergegeven.
3. Gebruik de AllShare-software op uw computer om te bevestigen dat uw telefoon is aangesloten.
4. Selecteer op de telefoon het bestand dat u wilt weergeven of afspelen en selecteer de Blu-ray-product als het afspelaapparaat.
5. Speel het bestand af met de telefoon.

## Bedieningselementen voor het afspelen van video

U kunt het afspelen van video-inhoud op een Blu-ray-discs, dvd's, cd's en USB-opslagapparaten beheeren. Afhankelijk van de disc is het mogelijk dat bepaalde functies die in deze handleiding worden beschreven, niet beschikbaar zijn.

### Toetsen op de afstandsbediening voor het afspelen van video's

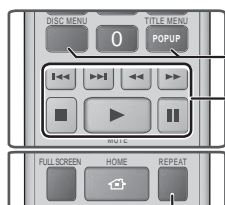

#### Afspelen herhalen

<b>Een titel of hoofdstuk herhalen</b>	<ol style="list-style-type: none"> <li>1. Druk tijdens het afspelen op de toets <b>REPEAT</b> op de afstandsbediening.</li> <li>2. Druk op <b>▲▼</b> om <b>Hoofdstuk, Alle</b> of <b>Titel</b> te selecteren en druk vervolgens op <b>OK</b>.</li> </ol> <p><b>  OPMERKING  </b></p> <ul style="list-style-type: none"> <li>▶ Mogelijk wordt de optie Hoofdstuk of Titel niet meteen weergegeven. Druk herhaaldelijk op de toetsen <b>▲▼</b> totdat uw keuze wordt weergegeven in het blauwe veld.</li> </ul> <ol style="list-style-type: none"> <li>3. Om het afspelen te hervatten, drukt u opnieuw op de toets <b>REPEAT</b>. Vervolgens gebruikt u de toetsen <b>▲▼</b> om <b>Uit</b> te selecteren en drukt u op <b>OK</b>.</li> </ol>
<b>Een fragment herhalen</b>	<ol style="list-style-type: none"> <li>1. Druk tijdens het afspelen op de toets <b>REPEAT</b> op de afstandsbediening.</li> <li>2. Druk op <b>▲▼</b> om <b>Herhalen A-B</b> te selecteren.</li> </ol> <p><b>  OPMERKING  </b></p> <ul style="list-style-type: none"> <li>▶ Mogelijk wordt de optie Herhalen A-B niet meteen weergegeven. Druk herhaaldelijk op de toetsen <b>▲▼</b> totdat Herhalen A-B wordt weergegeven in het blauwe veld.</li> </ul> <ol style="list-style-type: none"> <li>3. Druk voor het begin van het gedeelte dat u wilt herhalen (A) op <b>OK</b>.</li> <li>4. Druk voor het einde van het gedeelte dat u wilt herhalen (B) op <b>OK</b>.</li> <li>5. Druk nogmaals op <b>REPEAT</b> om de normale weergave te hervatten.</li> <li>6. Druk op de toets <b>OK</b>.</li> </ol> <p><b>  OPMERKING  </b></p> <ul style="list-style-type: none"> <li>▶ Punt (B) moet minstens 5 seconden na punt (A) liggen.</li> </ul>

#### Het discmenu, titelmenu, pop-upmenu en de titellijst gebruiken

<b>DISC MENU</b>	Tijdens het afspelen drukt u op deze toets om het discmenu weer te geven.
<b>TITLE MENU</b>	Tijdens het afspelen drukt u op deze toets om het titelmenu weer te geven. <ul style="list-style-type: none"> <li>• Als uw disc een afspelijst bevat, drukt u op de <b>GROENE (B)</b> toets om naar de afspelijst te gaan.</li> </ul>
<b>POPUP MENU</b>	Tijdens het afspelen drukt u op deze toets om het pop-upmenu weer te geven.
<b>DISC MENU of TITLE MENU</b>	Tijdens het afspelen drukt u op deze toets om de titellijst weer te geven.





#### Afspeelknoppen

In de modi Zoeken, Vertraagd en Stap voor stap wordt geen geluid weergegeven.

	Afspelen starten
	Afspelen stoppen
	Afspelen onderbreken
<b>Snel afspelen</b>	Druk tijdens het afspelen op de toets <b>◀▶</b> of <b>▶▶</b> . Telkens wanneer u op de toets <b>◀▶</b> of <b>▶▶</b> drukt, wordt de afspeelsnelheid als volgt gewijzigd.
<b>Vertraagd afspelen</b>	Druk in de pauzestand op de toets <b>▶▶</b> . Telkens wanneer u op de toets <b>▶▶</b> drukt, wordt de afspeelsnelheid gewijzigd.
<b>Stap voor stap afspelen</b>	Druk in de pauzestand op de toets <b>  </b> . Telkens wanneer u op de toets <b>  </b> drukt, verschijnt er een nieuw beeld.
<b>Afspelen en overslaan</b>	Druk tijdens het afspelen op de toets <b>◀▶</b> of <b>▶▶</b> . Telkens wanneer u op de toets <b>◀▶</b> of <b>▶▶</b> drukt, gaat u naar het vorige of volgende hoofdstuk of bestand.

## Het menu TOOLS gebruiken

Druk tijdens het afspelen op de toets **TOOLS**.

<b>Titel zoeken Tijd zoeken</b>	Selecteer deze optie om naar de gewenste titel te gaan als de disc meerdere titels bevat, om naar de gewenste scène te gaan of om met Tijd zoeken naar een bepaald punt in een film of video te gaan. Met Tijd zoeken kunt u met de afstandsbediening een specifiek tijdstip opgeven middels een tijdcoördinaat met de volgende notatie 00:00:00 (uren, minuten, seconden).
<b>Herhalingsmodus</b>	Hiermee kunt u een bepaalde titel, bepaald hoofdstuk (alleen BD/DVD-discs) of een gemarkeerde sectie herhalen. Werkt hetzelfde als de toets <b>REPEAT</b> . Zie pagina 41.
<b>Voll. scherm</b>	Selecteer deze optie om de gewenste grootte van een volledig scherm in te stellen. U kunt Oorspronkelijk, Modus1 (groter) en Modus2 (grootst) instellen.
<b>Beeldmodus</b>	Selecteer deze optie om de beeldmodus in te stellen. <ul style="list-style-type: none"> <li>- <b>Dynamisch</b> : kies deze optie voor een scherper beeld.</li> <li>- <b>Standaard</b> : kies deze instelling voor de meeste weergavetoepassingen.</li> <li>- <b>Film</b> : dit is de beste instelling om films te bekijken.</li> <li>- <b>Gebruiker</b> : u kunt respectievelijk de beeldscherpte en de ruisonderdrukking aanpassen.</li> </ul> <p>  <b>OPMERKING</b>  </p> <ul style="list-style-type: none"> <li>▶ Wanneer u Gebruiker selecteert, wordt het scherm Gebruikersinstellingen weergegeven. Selecteer een optie en druk op , gebruik de toetsen   om een wijziging aan te brengen en druk vervolgens op . Druk op de toets <b>RETURN</b> () om terug te keren naar het menu <b>TOOLS</b>.</li> <li>▶ Tijdens het gebruik van de functie BD WISE is dit menu niet beschikbaar.</li> </ul>
<b>Equalizermodus</b>	Selecteer deze optie om de equalizer te gebruiken.
<b>Instell. toonregeling</b>	Hiermee stelt u de equalizer in. <p>  <b>OPMERKING</b>  </p> <ul style="list-style-type: none"> <li>▶ Wordt alleen weergegeven wanneer de equalizermodus is ingeschakeld.</li> </ul>

## Een menu dat alleen wordt weergegeven

wanneer er een BD/DVD wordt afgespeeld

<b>Afspelen vanaf het begin</b>	Selecteer deze optie om de film vanaf het begin af te spelen.
<b>Hoofdstuk zoeken</b>	Selecteer deze optie om naar het hoofdstuk te gaan dat u wilt bekijken.
<b>Geluid</b>	Selecteer deze optie om de gewenste taal voor het geluid in te stellen. <ul style="list-style-type: none"> <li>- U kunt deze functie ook uitvoeren via de toets <b>AUDIO</b> op de afstandsbediening.</li> </ul>
<b>Ondertiteling</b>	Selecteer deze optie om de gewenste taal voor de ondertiteling in te stellen. <ul style="list-style-type: none"> <li>- U kunt deze functie ook uitvoeren via de toets <b>SUBTITLE</b> op de afstandsbediening.</li> </ul>
<b>Beeldhoek</b>	Selecteer deze optie om een scène vanuit een andere hoek te bekijken. Met de optie Angle (Beeldhoek) geeft u het aantal beschikbare hoeken weer (1/1, 1/2, 1/3, enz.).
<b>BONUSVIEW Video / BONUSVIEW Audio</b>	Selecteer deze optie om de gewenste bonusview in te stellen.

## Menu dat alleen wordt weergegeven

wanneer er een bestand wordt afgespeeld

<b>Ga naar videolijst</b>	Naar het scherm met de videolijst.
<b>Scène zoeken</b>	Het videobestand per scène doorzoeken.
<b>Informatie</b>	De informatie voor het videobestand controleren.

| **OPMERKING** |

- ▶ Afhankelijk van de disc of het opslagapparaat kan het menu Tools verschillen. Mogelijk worden niet alle opties weergegeven.



## Bedieningselementen voor het afspelen van muziek

U kunt het afspelen van muziek op een dvd, cd of USB-opslagapparaat beheren.

### Toetsen op de afstandsbediening voor het afspelen van muziek

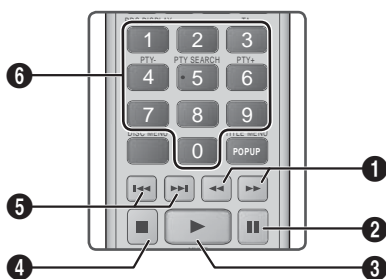

1	<b>afspelen (alleen audio-cd (CD-DA))</b> Druk tijdens het afspelen op de toets  of . Telkens wanneer u op de toets  of  drukt, wordt de afspeelsnelheid als volgt gewijzigd.
2	Toets  : een nummer onderbreken.
3	Toets  : het geselecteerde nummer afspelen.
4	Toets  : een nummer stoppen.
5	<b>Overslaan</b> : druk tijdens het afspelen op de toets  of  om naar het vorige of volgende nummer in de lijst te gaan.
6	<b>Cijfertoetsen</b> : druk tijdens het afspelen van de afspeellijst op de cijfers voor het gewenste nummer. Het geselecteerde nummer wordt afgespeeld.

### Nummers op een audio-cd herhalen

U kunt het product zodanig instellen dat de nummers op een audio-cd (CD-DA/MP3) worden herhaald.

1. Gebruik tijdens het afspelen de toets om in de rechterbenedenhoek van het scherm te selecteren en druk vervolgens op .
2. Gebruik de toetsen of om de gewenste herhalingsmodus te selecteren - **Uit, Een liedje**, of **Alle** - en druk vervolgens op .

### Nummers op een audio-cd in willekeurige volgorde afspelen

U kunt het product zodanig instellen dat de nummers op een audio-cd (CD-DA/MP3) in willekeurige volgorde worden afgespeeld.

1. Gebruik tijdens het afspelen de toets om in de rechterbenedenhoek van het scherm te selecteren en druk vervolgens op .
2. Gebruik de toetsen of om de **Willek. volg.** in te stellen op **Aan** of **Uit**, en druk vervolgens op .

### Een afspeellijst maken



1. Druk in het scherm Afspelen op de toets **TOOLS**. Het menu Tools wordt weergegeven.
2. Gebruik de toetsen of om **Selectie afsp.** te selecteren en druk vervolgens op . Het scherm voor het afspelen van de selectie wordt weergegeven.
3. Gebruik de toetsen of om een nummer te selecteren en druk vervolgens op . Er wordt links van het nummer een vinkje weergegeven.
4. Herhaal Stap 3 om meer nummers te selecteren en aan te vinken.
5. U kunt het nummer weer uit de lijst verwijderen door naar het nummer te lopen en nogmaals op te drukken. Het vinkje bij het nummer wordt verwijderd.
6. Wanneer u klaar bent, gebruikt u de toetsen om **Afspeln** te selecteren. Vervolgens drukt u op . Het scherm voor het afspelen van muziek wordt opnieuw weergegeven. Het scherm bevat nu alleen de nummers die u hebt aangevinkt. De geselecteerde nummers worden automatisch afgespeeld.

#### OPMERKING |

- U kunt een afspeellijst met maximaal 99 nummers maken op audio-cd's (CD-DA).
- Als u een afspeellijst hebt gemaakt, wordt de optie **Selectie afsp.** in het Tools vervangen door **Lijst bewerken**.
- In het scherm **Selectie afsp.** kunt u ook de opties **Alles select.**, **Niets select.** en **Annuleren** kiezen.

# Media Afspelen

- Gebruik **Alles select.** om alle nummers te selecteren. Hiermee annuleert u de selectie van de afzonderlijke nummers. Wanneer u op de toets **RETURN** (↵) op uw afstandsbediening drukt of **AFSPLN** selecteert en vervolgens op **☑** drukt, worden alle nummers weergegeven in het scherm voor het afspelen van muziek. Het product begint met het afspelen van alle nummers, beginnend bij Track 001.
- Gebruik **Niets select.** om de selectie van de nummers in een keer ongedaan te maken. Selecteer vervolgens afzonderlijke nummers of gebruik **Alles selecteren** om alle nummers te selecteren. Druk vervolgens op de toets **RETURN** (↵) op uw afstandsbediening of selecteer **AFSPLN** en druk op **☑**. Als u **Alles selecteren** niet gebruikt of geen afzonderlijke nummers selecteert, wordt de afspeellijst niet gewijzigd.
- Met **Annuleren** annuleert u de wijzigingen die u in het scherm voor het afspelen van de selectie hebt aangebracht. Wanneer u terugkeert naar het scherm **AFSPLN**, blijft de afspeellijst ongewijzigd.

## Rippen

U kunt de muziek op een muziek-cd rippen naar een USB-apparaat in de USB-aansluiting.

1. Plaats een USB-apparaat in de USB-aansluiting aan de achterkant van het product en druk vervolgens op toets **RETURN** (↵) op uw afstandsbediening.
2. Plaats de schijf die u wilt rippen in het product.
3. Druk in het scherm **Afspelen** op de toets **TOOLS**. Het menu **Tools** wordt weergegeven.
4. Gebruik de toetsen **▲▼** om **Rip** te selecteren en druk vervolgens op **☑**. Het scherm **Rip** wordt weergegeven.
5. Gebruik de toetsen **▲▼** om een nummer te selecteren en druk vervolgens op **☑**. Er wordt links van het nummer een vinkje weergegeven.
6. Herhaal Stap 5 om meer nummers te selecteren en aan te vinken.
7. U kunt het nummer weer uit de lijst verwijderen door naar het nummer te lopen en nogmaals op **☑** te drukken. Het vinkje bij het nummer wordt verwijderd.
8. Wanneer u klaar bent, drukt u op de toets **▶** om **Rip** te selecteren. vervolgens drukt u op **☑**. Het pop-upvenster **Rip** wordt weergegeven.
9. Druk op **☑** om het ripproces te starten. De voortgangsbalk voor het ripproces wordt weergegeven.
10. Wanneer het rippen is voltooid, wordt het bericht **'Rippen voltooid.'** weergegeven. Druk op de toets **☑**.
11. Druk op de toets **RETURN** (↵) om terug te keren naar het afspeelscherm.

## | OPMERKING |

- ▶ Wanneer het rippen is voltooid wordt er op het USB-opslagapparaat een map met de naam **MP** gemaakt.

## Foto's bekijken

U kunt foto's bekijken die op een dvd, USB, mobiel apparaat of pc staan.

## Het menu Tools gebruiken

Druk tijdens het afspelen op de toets **TOOLS**.

<b>Ga naar fotolijst</b>	Selecteer deze optie om naar de lijst met foto's op het huidige medium te gaan.
<b>Begin diashow</b>	Selecteer deze optie om een diavoorstelling te starten.
<b>Snelh. Diashow</b>	Selecteer deze optie om een snelheid in te stellen voor een diashow.
<b>Effect presentatie</b>	Selecteer deze optie om speciale effecten in te stellen voor een diashow.
<b>Achtergrondmuziek aan</b>	Selecteer deze optie om muziek af te spelen tijdens een diashow.
<b>Instellingen achtergrondmuziek</b>	Selecteer deze optie om de instellingen voor de achtergrondmuziek configureren.
<b>Beeldmodus</b>	Selecteer deze optie om de beeldinstellingen te configureren. <ul style="list-style-type: none"><li>- <b>Dynamisch</b> : kies deze optie voor een scherper beeld.</li><li>- <b>Standaard</b> : voor de meeste weergavetoepassingen kunt u deze optie kiezen.</li><li>- <b>Film</b> : dit is de beste instelling om films te bekijken.</li><li>- <b>Gebruiker</b> : u kunt respectievelijk de beeldscherpte en de ruisonderdrukking aanpassen.</li></ul>
	<b>  OPMERKING  </b> <ul style="list-style-type: none"><li>▶ Tijdens het gebruik van de functie <b>BD WISE</b> is dit menu niet beschikbaar.</li></ul>
<b>Zoom</b>	Selecteer deze optie om huidige foto vergroten. (Maximale vergroting: 4 keer)
<b>Draaien</b>	Selecteer deze optie om de foto te draaien. (Hiermee wordt de afbeelding rechts- of linksom gedraaid.)
<b>Informatie</b>	De fotogegevens worden weergegeven.

| **OPMERKING** |

- ▶ Afhankelijk van de disc of het opslagapparaat kan het menu Tools verschillen. Mogelijk worden niet alle opties weergegeven.
- ▶ Als u de functie Achtergrondmuziek wilt gebruiken, moet het fotobestand zich op hetzelfde opslagmedium bevinden als het muziekbestand.

De geluidskwaliteit kan echter nadelig worden beïnvloed door de bitsnelheid van het MP3-bestand, de grootte van de foto en de coderingsmethode.

- ▶ U kunt de ondertiteling en presentatie-afbeelding niet vergroten in de modus voor volledig scherm.















### Het menu Tools gebruiken wanneer een bestand is gemarkeerd

Druk op de toets **TOOLS** wanneer een bestand is gemarkeerd.

<b>Bekijken</b>	Selecteer deze optie om de sorteeropties weer te geven: Artiest, Genre, Maandelijks, Laatste datum enz. Welke sorteeropties er worden weergegeven, is afhankelijk van het type opslag en medium.
<b>Mapweergave</b>	Wordt weergegeven in het scherm van de functie Bekijken. Selecteer deze optie om de mappen op het opslagapparaat weer te geven.
<b>Titel</b>	Wordt weergegeven in het scherm van de functie Bekijken. Selecteer deze optie om alle foto's of videobestanden op het opslagapparaat te sorteren op de titel.
<b>Artiest</b>	Wordt weergegeven in het scherm van de functie Bekijken. Selecteer Artiest om alle nummers op een opslagapparaat te sorteren op de artiest.
<b>Album</b>	Wordt weergegeven in het scherm van de functie Bekijken. Selecteer Album om alle nummers op een opslagapparaat te sorteren op basis van het album.
<b>Genre</b>	Wordt weergegeven in het scherm van de functie Bekijken. Selecteer Genre om alle nummers op een opslagapparaat te sorteren op basis van het genre.
<b>Laatste datum</b>	Wordt weergegeven in het scherm van de functie Bekijken. Selecteer deze optie om alle foto's en videobestanden op een opslagapparaat te sorteren en weer te geven van de laatste tot de vroegste datum.

<b>Vroegste datum</b>	Wordt weergegeven in het scherm van de functie Bekijken. Selecteer deze optie om alle foto's en videobestanden op een opslagapparaat te sorteren en weer te geven van de vroegste tot de laatste datum.
<b>Maand.</b>	Wordt weergegeven in het scherm van de functie Bekijken. Selecteer deze optie om alle foto's of videobestanden op het opslagapparaat te sorteren op basis van de maand waarin ze zijn gemaakt.
<b>Selectie afsp.</b>	<p>Met Selectie afsp. kunt u bepaalde muziek-, video- en fotobestanden weergeven. Dit werkt voor alle media op vrijwel dezelfde manier. Het onderstaande voorbeeld is voor foto's.</p> <ol style="list-style-type: none"> <li>1. Markeer in het scherm met miniatures een foto en druk vervolgens op de toets <b>TOOLS</b> op de afstandsbediening.</li> <li>2. Selecteer in het menu Tools de optie <b>Selectie afsp.</b> en druk vervolgens op .</li> <li>3. Gebruik in het selectiescherm de toetsen     om de foto te selecteren die u wilt weergeven en druk vervolgens op . Er wordt links van de foto een vinkje weergegeven.</li> <li>4. Herhaal stap 3 voor elke foto die u wilt weergeven.</li> <li>5. Als u de selectie van een foto ongedaan wilt maken, markeert u de foto en drukt u op .</li> <li>6. Wanneer u klaar bent, gebruikt u de toetsen   om Afspelen te selecteren. Vervolgens drukt u op . Er wordt een diashow met de door u geselecteerde foto's gestart.</li> <li>7. U kunt de diashow onderbreken door één keer op  te drukken. U kunt de diashow hervatten door nogmaals op  te drukken.</li> <li>8. Als u de diashow wilt stoppen, drukt u op de toets <b>RETURN</b> ().</li> </ol> <p>  <b>OPMERKING</b>  </p> <ul style="list-style-type: none"> <li>▶ Zodra de diashow is gestart, kunt u deze beheren door op de toets <b>TOOLS</b> te drukken en het menu Diashow weer te geven. Zie 'Het menu Tools gebruiken' op pagina 44.</li> </ul>

# Media Afspelen

<p><b>Verzenden</b></p>	<p>Selecteer Verzenden om de geselecteerde bestanden naar Picasa, Facebook, Cloud Storage, N Drive of Family Story te verzenden. Als u Verzenden wilt gebruiken, moet u een account hebben voor de online site en u aanmelden met de aanmeldingsfunctie.</p> <ol style="list-style-type: none"> <li>1. Gebruik de toetsen ▲▼◀▶ om een bestand te selecteren en druk vervolgens op .</li> <li>2. Herhaal dit voor elk nummer of bestand dat u wilt uploaden.</li> </ol> <p>  <b>OPMERKING</b>  </p> <ul style="list-style-type: none"> <li>▶ U kunt ook naar <b>Alles select.</b> aan de rechterkant gaan en op  drukken om alle nummers of bestanden te selecteren.</li> </ul> <ol style="list-style-type: none"> <li>3. Selecteer aan de rechterkant <b>Verzenden</b> en druk vervolgens op .</li> <li>4. Gebruik de toetsen ▲▼ om de online site te selecteren waarnaar u de bestanden of nummers wilt uploaden en druk vervolgens op .</li> </ol>	<ul style="list-style-type: none"> <li>• Selecteer <b>Nwe maken</b> en druk vervolgens op . Geef met het pop-up-toetsenbord dat wordt weergegeven, een naam voor de afspeellijst op. Gebruiker de cijfertoeetsen op de afstandsbediening om nummers op te geven. Om letters op te geven, gebruikt u de toetsen ▲▼◀▶ om de cursor te verplaatsen en drukt u vervolgens op . Wanneer u klaar bent, gaat u naar <b>DONE</b> onder aan het scherm en drukt u op .</li> </ul>
<p><b>Aan-/afmelden</b></p>	<p>Met de functie Aan-/afmelden kunt u zich aanmelden bij uw online Samsung-account.</p>	<p><b>Verwijderen (afspeellijst)</b></p> <p>Afhankelijk van het scherm dat u weergeeft, kunt u Verwijderen selecteren om een bestand of een afspeellijst van een wisbaar medium (zoals een USB-apparaat) te verwijderen.</p>
<p><b>Toev. afsplst</b></p>	<p>Selecteer deze optie om een afspeellijst te maken of om bestanden of nummers aan een afspeellijst toe te voegen.</p> <ol style="list-style-type: none"> <li>1. Selecteer <b>Toev. afsplst</b> en druk vervolgens op .</li> <li>2. Gebruik de toetsen ▲▼◀▶ om een nummer of bestand te markeren en druk vervolgens op .</li> <li>3. Herhaal dit voor elk nummer of bestand dat u wilt toevoegen.</li> <li>4. Selecteer aan de rechterkant <b>Toevoegen</b> en druk vervolgens op .</li> <li>5. Voer in het scherm dat wordt weergegeven, een van de volgende acties uit:             <ul style="list-style-type: none"> <li>• Selecteer de afspeellijst waaraan u de nummers of bestanden wilt toevoegen en druk vervolgens op .</li> </ul> </li> </ol>	<p><b>Lijst bewerken</b></p> <p>Selecteer Lijst bewerken om bestanden of nummers uit een bestaande afspeellijst te verwijderen. Het opslagapparaat met de afspeellijst moet in het product zijn geplaatst of op het product zijn aangesloten.</p> <ol style="list-style-type: none"> <li>1. Gebruik de toetsen ▲▼◀▶ om een bestand te selecteren en druk vervolgens op .</li> <li>2. Herhaal dit voor elk nummer of bestand dat u wilt verwijderen.</li> </ol> <p>  <b>OPMERKING</b>  </p> <ul style="list-style-type: none"> <li>▶ U kunt ook naar <b>Alles selecteren</b> aan de rechterkant gaan en op  drukken om alle nummers of bestanden te selecteren.</li> </ul> <ol style="list-style-type: none"> <li>3. Selecteer aan de rechterkant <b>Verwijderen</b> en druk vervolgens op .</li> </ol>
<p><b>Huid. afsp.</b></p>	<p>Nadat u hebt gesorteerd op artiest, genre, album, titel, laatste datum, vroegste datum of maandelijks, selecteert u de groep die het resultaat is van de sorteeractie (bijvoorbeeld alle foto's die in augustus zijn genomen). Selecteer vervolgens Huid. afsp. om alleen de bestanden in de desbetreffende groep af te spelen of weer te geven.</p>	<p><b>Huid. afsp.</b></p> <p>Nadat u hebt gesorteerd op artiest, genre, album, titel, laatste datum, vroegste datum of maandelijks, selecteert u de groep die het resultaat is van de sorteeractie (bijvoorbeeld alle foto's die in augustus zijn genomen). Selecteer vervolgens Huid. afsp. om alleen de bestanden in de desbetreffende groep af te spelen of weer te geven.</p>
<p><b>Ga nr afspeellijst</b></p>	<p>Selecteer deze optie om naar het gedeelte Afspeellijst van het hoofdscherm van AllShare te gaan.</p>	<p><b>Ga nr afspeellijst</b></p> <p>Selecteer deze optie om naar het gedeelte Afspeellijst van het hoofdscherm van AllShare te gaan.</p>

<b>Coderen</b>	Bij de instellingen Coderen, die afhankelijk is van de taal of het geografisch gebied, kunt u wijzigen hoe de speler de bestanden en nummers sorteert, rangschikt en presenteert, hoe de datums worden weergegeven enz. Selecteer Coderen om de codering in te stellen die overeenkomt met uw taal of geografisch gebied.
<b>Informatie</b>	Informatie Hier vindt u informatie over het mediabestand en de inhoud.

#### OPMERKING |

- ▶ Afhankelijk van de disc of het opslagapparaat kan het menu Tools verschillen. Mogelijk worden niet alle opties weergegeven.

## Luisteren naar de radio

### De toetsen op de afstandsbediening gebruiken

1. Druk op de toets **FUNCTION** om **FM** te selecteren.
2. Stem af op het gewenste station.
  - Tuner vooraf instellen: druk op de toets **PRESET** te selecteren en druk vervolgens op de toets **TUNING/CH** (**^** **v**) om het voorgeprogrammeerde station te selecteren.
    - Voordat u kunt afstemmen op voorgeprogrammeerde stations, moet u de voorgeprogrammeerde stations toevoegen aan het geheugen van het product.
  - Handmatig afstemmen: druk op de toets **MANUAL** te selecteren en druk op de toets **TUNING/CH** (**^** **v**) om af te stemmen op een lagere of hogere frequentie.
  - Automatisch afstemmen: druk op de toets **MANUAL** te selecteren en houd de toets **TUNING/CH** (**^** **v**) ingedrukt om automatisch op de band te zoeken.

### Mono/stereo instellen

Druk op de toets **MO/ST**.

- Telkens wanneer op de toets wordt gedrukt, schakelt het geluid tussen **STEREO** en **MONO**.
- Bij een slechte ontvangst, kunt u **MONO** selecteren voor een heldere, storingsvrije uitzending.

### Stations voorprogrammeren

Voorbeeld: de frequentie 89.10 FM in het geheugen programmeren.

1. Druk op de toets **FUNCTION** om **FM** te selecteren.
2. Druk op **TUNING/CH** (**^** **v**) om <89.10> te selecteren.
3. Druk op de toets **TUNER MEMORY**.
  - Het NUMMER knippert op het scherm.
4. Druk nogmaals op de toets **TUNER MEMORY**.
  - Druk op de toets **TUNER MEMORY** voordat het NUMMER vanzelf van het scherm verdwijnt.
  - Nadat u op de toets **TUNER MEMORY** hebt gedrukt, verdwijnt het NUMMER en is het station opgeslagen in het geheugen.
5. U kunt andere stations instellen door de stap 2 tot en met 4 te herhalen.
  - Als u wilt afstemmen op een voorgeprogrammeerd station, drukt u op de toets **TUNING/CH** (**^** **v**) op de afstandsbediening.

### Informatie over RDS-uitzending

#### RDS (Radio Data System) gebruiken om FM-stations te ontvangen

Met RDS kunnen FM-stations een extra signaal uitzenden naast hun reguliere programmasignalen. De stations zenden bijvoorbeeld hun naam uit, maar ook informatie over welk type programma ze uitzenden, zoals sport of muziek enzovoort. Wanneer u afstemt op een FM-station dat de RDS-service biedt, gaat de RDS-indicator op het scherm branden.

#### Beschrijving van de RDS-functie

- **PTY** (programmatype): geeft het huidige uitgezonden type programma weer.
- **PS NAME** (PS-NAAM) (naam programmaservice): geeft de naam van het zendstation aan en bestaat uit 8 tekens.
- **RT** (radiotekst): decodeert de tekst die door een station wordt uitgezonden (indien dit gebeurt) en bestaat uit maximaal 64 tekens.

- CT (tijd klok): decodeert de real-timeklok vanaf de FM-frequentie. Enkele stations zenden geen PTY-, RT- of CT-gegevens uit en daarom worden deze gegevens niet in alle gevallen weergegeven.
- TA (verkeersinformatie): Met TA AAN/UIT wordt aangegeven of de verkeersinformatie wordt uitgevoerd.

## | OPMERKING |

- ▶ RDS werkt mogelijk niet goed als het station waarop u hebt afgestemd niet correct RDS-signalen doorgeeft of wanneer de signaalsterkte zwak is.

## De RDS-signalen weergeven

U kunt de RDS-signalen die het station uitzendt op het scherm zien.

Druk op de toets **RDS DISPLAY** terwijl u naar een FM-station luistert.

- Telkens wanneer u op deze toets drukt, wordt op het scherm de volgende informatie weergegeven:  
PS NAME → RT → CT → Frequentie

<b>PS</b> (programmaservice)	Tijdens het zoeken wordt <PS NAME> (PS-NAAM) weergegeven en vervolgens de naam van het station. <NO PS> (GEEN PS) wordt weergegeven als er geen signaal is verzonden.
<b>RT</b> (radiotekst)	Tijdens het zoeken verschijnt <RT> en vervolgens tekstberichten die het station verzendt. <NO RT> (GEEN RT) verschijnt als er geen signaal is verzonden.
<b>Frequentie</b>	Stationfrequentie (geen RDS-service)

## Over tekens die op het scherm worden

### weergegeven

Wanneer op het scherm PS- of RT-signalen worden weergegeven, worden de volgende tekens gebruikt.

- Het scherm kan geen onderscheid maken tussen hoofdletters en kleine letters en gebruikt altijd hoofdletters.
- Op het scherm kunnen geen speciale tekens worden weergegeven. <A,> kan bijvoorbeeld voor <A's> met speciale tekens staan, zoals <Ä, Å, Ä, Å en Ä.>

## Indicatie PTY (programmatype) en

### de PTY-zoekfunctie

Een van de voordelen van de RDS-service is dat u een bepaald programma kunt zoeken in de voorgeprogrammeerde kanalen met behulp van de PTY-codes.

## Een programma zoeken met behulp van de PTY-codes

### □ Voordat u begint!

- De PTY-zoekfunctie kan alleen worden toegepast op voorgeprogrammeerde stations.
- Druk tijdens het zoeken op de toets **□** om tijdens het proces op elk willekeurig moment te stoppen met zoeken.
- Er is een tijdslimiet bij het uitvoeren van de volgende stappen. Wanneer de instelling wordt geannuleerd voordat u klaar bent, begint u opnieuw bij stap 1.
- Wanneer u op de knoppen van de primaire afstandsbediening drukt, moet u zorgen dat u het FM-station hebt geselecteerd met de primaire afstandsbediening.



1. Druk op de toets **PTY SEARCH** terwijl u naar een FM-station luistert.
2. Druk op de toets **PTY-** of **PTY+** totdat de gewenste PTY-code op het scherm verschijnt.
  - Op het scherm worden de PTY-codes aan de rechterkant beschreven.
3. Druk nogmaals op de toets **PTY SEARCH** terwijl de PTY-code die u in de vorige stap hebt geselecteerd nog steeds op het scherm staat.
  - De middelste eenheid doorzoekt de 15 voorgeprogrammeerde FM-stations, stopt wanneer het geselecteerde station is gevonden en stemt hierop af.

## De toetsen op de afstandsbediening voor speciale effecten gebruiken

Geluidseffectfunctie	
----------------------	---

Hiermee kunt u een modus selecteren die het geluid optimaliseert.

1. Druk op de toets **SOUND EFFECT**.
2. Druk op **▲▼** om de gewenste modus te selecteren. **DSP** of **Geluidmodus**.
3. Druk op de toetsen **◀▶** om het gewenste geluidseffect te selecteren.

### □ DSP

**MP3 Enhancer → Power Bass → Uit**

- **MP3 Enhancer** : hiermee kunt u uw geluidsbeleving verbeteren (bijvoorbeeld MP3-bestanden). U kunt het geluidsniveau van uw MP3-bestanden (24 kHz, 8 bits) verhogen tot het geluidsniveau van cd's (44,1 kHz, 16 bits).
- **Power Bass** : hiermee verhoogt u het volumen van de bastonen, wat resulteert in bonzende geluidseffecten.
- **Uit** : selecteer deze optie voor normaal luisteren.

### □ Geluidmodus

**Virtual Sound → Muziek → Nieuws → Drama → Film → Sport → Spelcomputer → Uit**

3D-geluid	
-----------	---

U kunt genieten van extra vol en een natuurlijker en levendiger surroundgeluid door de diepte van het geluid aan te passen met de niveau-opties.

**Uit → Hoog → Middel → Laag**

### | OPMERKING |

- ▶ De functie is niet beschikbaar in de modus **FM**.

### Een 2D-video afspelen in 3D-modus

2D→3D



Hiermee kunt u in 3D-modus genieten van een normale 2D-video.

### | OPMERKING |

- ▶ Als u naar het menu Start of Smart Hub gaat in de 3D-modus, wordt automatisch overgeschakeld naar 2D.

### vTuner

vTuner



vTuner is de functie voor het luisteren naar radio. Als u op de vTuner-toets drukt, kunt u naar de vTuner-toepassing gaan. U kunt de vTuner-functie gebruiken nadat u de vTuner-toepassing hebt gedownload via Samsung Apps.

# Netwerkservices

U kunt gebruikmaken van verschillende netwerkservices, zoals Smart Hub of BD-LIVE, door het product aan te sluiten op het netwerk.

Als u netwerkservices wilt gebruiken, moet eerst de volgende handelingen uitvoeren:

1. Breng een verbinding tot stand tussen het product en het netwerk.  
(Zie pagina 21)
2. Configureer de netwerkinstellingen.  
(Zie pagina 30-33)

## Werken met Smart Hub

Met Smart Hub kunt films, video's en muziek vanaf internet downloaden, toegang verkrijgen tot diverse toepassingen, zowel gratis als tegen betaling, en deze afspelen op uw tv. De toepassingen omvatten onder andere nieuws, sport, weerberichten, aandelenkoersen, plattegronden, foto's en games.

Voor instructies over het gebruik van Smart Hub volgt u de volgende stappen:

1. Ga naar [www.samsung.com](http://www.samsung.com).
2. Klik boven aan de pagina op Ondersteuning.
3. Op de pagina Ondersteuning geeft u in het veld Modelnummer het modelnummer van uw product op.
4. Op de pagina die verschijnt, klikt u op Vind downloads aan de linkerkant onder Downloads.  
Het downloadcentrum verschijnt.
5. In het Downloadcentrum klikt u op het tabblad Handleidingen.
6. Op het tabblad Handleidingen klikt u op het bestandspictogram rechts van de gebruikershandleiding van Smart Hub. De handleiding wordt gedownload.

### OPMERKING |

- ▶ De weblocatie van de gebruikershandleiding voor Smart Hub kan zonder voorafgaande kennisgeving worden gewijzigd.

## Smart Hub in vogelvlucht

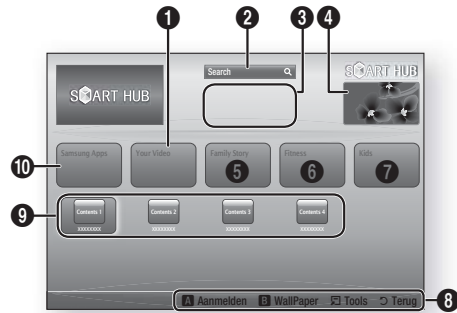

1	<b>Your Video</b> : aanbevelingen voor video's op basis van uw voorkeuren.
2	<b>Search</b> : geïntegreerde zoekfunctie voor uw videoproviders en aangesloten AllShare-apparaten.
3	<b>Aanbevolen</b> : aanbevolen inhoud die wordt beheerd door Samsung.
4	<b>Commercial</b> : Toont de Smart Hub-gids, een kennismaking met het product en introducties van nieuwe toepassingen.
5	<b>Family Story</b> : een eenvoudige manier om inhoud voor het hele gezin te zoeken. <ul style="list-style-type: none"><li>• Biedt altijd en overal toegang tot familiefoto's, berichten en gebeurtenissen.</li></ul>
6	<b>Fitness</b> : de snelste weg naar de globale service voor uw welzijn. <ul style="list-style-type: none"><li>• Hier vindt u fitnessvideo's van allerlei providers, met feedback over de verbrande calorieën na elke oefening.</li></ul>
7	<b>Kids</b> : de kinderservice is een eenvoudige en veilige manier om kinderen van hun favoriete inhoud te laten genieten. <ul style="list-style-type: none"><li>• Hier vindt u allerlei leuke en veilige inhoud voor kinderen.</li></ul>
8	<b>Help bij navigatie</b> : overzicht van de toetsen op de afstandsbediening die u kunt gebruiken voor de besturing in Smart Hub. <ul style="list-style-type: none"><li>• <b>ROOD (A)</b> : aanmelden bij Smart Hub.</li><li>• <b>GROEN (B)</b> : het achtergrondscherf weergeven.</li><li>• <b>Tools</b> : het instellingenvenster weergeven.</li><li>• <b>Return</b> : terug naar het vorige menu.</li></ul>



<b>9</b>	<b>Mijn toepassingen</b> : uw persoonlijke toepassingsgalerij. U kunt toepassingen toevoegen, wijzigen en verwijderen.
<b>10</b>	<b>Samsung Apps</b> : open Samsung Apps om verschillende gratis of betaalde toepassingservices downloaden.

## De webbrowser gebruiken

U kunt op internet surfen via de webbrowsertoepassing. Deze wordt standaard in het Smart Hub-scherm is geïnstalleerd.

1. Selecteer **Smart Hub** in het startscherm en druk vervolgens op .
2. Selecteer de webbrowser in Smart Hub en druk vervolgens op .













### | OPMERKING |

- ▶ Wanneer u de webbrowser uitvoert en het product via HDMI is aangesloten op een BD Wise-compatibele tv, en BD Wise is ingeschakeld, wordt de browser gemaximaliseerd (schermvullend) weergegeven en wordt automatisch de optimale resolutie van de tv ingesteld.
- ▶ De webbrowser is niet compatibel met Java-applicaties.
- ▶ Als u een bestand probeert te downloaden en het bestand niet kan worden opgeslagen, wordt er een foutbericht weergegeven.
- ▶ Het afspelen van flashvideo's wordt niet ondersteund.
- ▶ E-commerce, voor het online aankopen van producten, wordt niet ondersteund.
- ▶ ActiveX wordt niet ondersteund.

## Webbrowser in een oogopslag



**Config.scherm** : hiermee worden de verschillende webbrowserfuncties weergegeven.

-  : naar de vorige pagina.
-  : hiermee gaat u naar de laatste pagina voordat u teruggaat.
-  : hiermee wordt de huidige pagina opnieuw geladen, zodat deze wordt vernieuwd op het scherm.
-  : hiermee gaat u naar het startscherm van de webbrowser.
-  : hiermee kunt u met verschillende percentages inzoomen of uitzoomen op het scherm.
-  : hiermee kunt u specifieke pagina's markeren, zodat u er gemakkelijk naartoe kunt gaan.
-  : hiermee kunt u de geschiedenis van uw bezochte pagina's bekijken op basis van de datum, naam of frequentie.
-  : hiermee kunt u handmatig het adres van een pagina invoeren of een pagina uit de lijst met bezochte pagina's selecteren om naar die pagina te gaan.
-  : hiermee kunt u gemakkelijk schakelen tussen de verschillende browservensters die momenteel geopend zijn.
-  : hiermee kunt u informatie opzoeken door woorden in te voeren.
-  : hiermee kunt u de huidige site met uw familiegroep delen door een bericht te versturen.
-  : hiermee kunt u alle instellingen voor het gebruik van de webbrowser configureren.

2

**Help bij navigatie** : overzicht van de toetsen op de afstandsbediening die u kunt gebruiken voor de besturing in webbrowser.

- **GREEN (B)** : om het configuratiescherm weer te geven.
- **YELLOW (C)** : Een koppeling zoeken.
- **Tools** : om het venster Tools weer te geven.
- **Exit** : terug naar het vorige menu.

## BD-LIVE™

Wanneer het product eenmaal is verbonden met het netwerk, kunt u genieten van allerlei extra filminhoud als u een disc gebruikt die BD-LIVE ondersteunt.



1. Sluit een USB-geheugenstick aan op de USB-aansluiting aan de achterkant van het product en controleer hoeveel geheugen beschikbaar is. Het geheugenapparaat moet ten minste 1 GB vrije ruimte bieden om de BD-LIVE-services te kunnen ondersteunen.
2. Selecteer in het startscherm de optie **Instellingen** en druk vervolgens op .
3. Selecteer **Netwerk** en druk vervolgens op .
4. Selecteer **Instellingen BD-Live** en druk vervolgens op .
5. Selecteer **BD-gegevensbeheer** en druk vervolgens op .
6. Selecteer **Apparaatkeuze** en druk vervolgens op .
7. Selecteer **USB** en druk vervolgens op .
8. Plaats een Blu-ray-disc die BD-LIVE ondersteunt.
9. Selecteer een item in de lijst met inhoud van de BD-LIVE-service die door de fabrikant van de disc wordt geleverd.

### | OPMERKING |

- ▶ Het gebruik en de geleverde inhoud van BD-LIVE kunnen, afhankelijk van de fabrikant van de disc, verschillen.

## Aanvullende informatie

## Opmerking

Aansluitingen	HDMI OUT
	<ul style="list-style-type: none"> <li>Afhankelijk van uw televisie werken bepaalde HDMI-uitvoerresoluties mogelijk niet.</li> <li>U moet over een HDMI-aansluiting beschikken om video's met 3D-technologie te kunnen bekijken.</li> <li>Als u een lange HDMI-kabel gebruikt, treedt er mogelijk beeldruis op. In dat geval schakelt u in het menu de optie <b>HDMI diepe kleur</b> tot <b>Uit</b>.</li> </ul>
Instellingen	3D-instell.
	<ul style="list-style-type: none"> <li>U kunt tijdens het afspelen in 3D van sommige 3D-discs een film onderbreken door één keer op  te drukken. De film stopt en de 3D-modus wordt uitgeschakeld. U kunt de geselecteerde 3D-optie tijdens het afspelen van een 3D-film wijzigen door eenmaal op  te drukken. Het Blu-ray-menu verschijnt. Druk nogmaals op  en selecteer 3D-instellingen in het Blu-ray-menu.</li> <li>Afhankelijk van het beeldmateriaal en de positie van het beeld op uw tv-scherm worden er mogelijk u zwarte verticale balken links, rechts of aan beide zijden van het scherm weergegeven.</li> </ul>
	Norm./Breedb.
	<ul style="list-style-type: none"> <li>Afhankelijk van het schijftype zijn sommige beeldverhoudingen niet beschikbaar.</li> <li>Als u een beeldverhouding en optie selecteert die afwijkt van de beeldverhouding van uw tv, wordt het beeld mogelijk vervormd weergegeven.</li> <li>Als u <b>16:9 Origineel</b> selecteert, is het mogelijk dat uw tv beelden weergeeft in een kader van 4:3 met zwarte balken links en rechts naast het beeld (<b>4:3 Pillarbox</b>).</li> </ul>
	BD Wise (alleen Samsung-producten)
	<ul style="list-style-type: none"> <li>Als BD Wise is ingeschakeld, wordt de instelling Resolutie automatisch ingesteld op BD Wise en wordt BD Wise weergegeven in het menu Resolutie.</li> <li>Wanneer het product is aangesloten op een apparaat dat BD Wise niet ondersteunt, kunt u de functie BD Wise niet gebruiken.</li> <li>Voor een juiste werking van BD Wise moet u optie BD Wise zowel in het menu van het product als in het menu van de tv op Aan zetten.</li> </ul>
Digitaal UIT audio	
<ul style="list-style-type: none"> <li>Selecteer de juiste digitale uitvoer, anders hoort u geen geluid of slechts harde ruis.</li> <li>Als het HDMI-apparaat (AV-ontvanger, tv) niet kan worden gebruikt met gecompriemde indelingen (Dolby Digital, DTS), wordt het audiosignaal uitgevoerd als PCM.</li> <li>Gewone dvd's hebben geen BONUSVIEW-geluid en navigatiegeluidseffecten.</li> <li>Sommige Blu-ray-discs hebben geen BONUSVIEW-geluid en navigatiegeluidseffecten.</li> <li>Deze instellingen voor Digital Output (Digitaal UIT audio) zijn niet van invloed op de analoge (L/R) audio of HDMI-audio-uitvoer naar uw tv. Ze zijn van invloed op de optische uitvoer en de uitvoer van HDMI-audio wanneer het product is aangesloten op een AV-ontvanger.</li> <li>Als u MPEG-geluidssporen afspeelt, wordt het audiosignaal uitgevoerd als PCM, ongeacht de opties voor digitale uitvoer (PCM of Bitstream).</li> </ul>	
BD-LIVE-internetverbinding	
<ul style="list-style-type: none"> <li>De internetverbinding kan beperkt zijn wanneer u BD-LIVE-inhoud gebruikt.</li> </ul>	

<b>Instellingen</b>	<b>Anynet+ (HDMI-CEC)</b>
	<ul style="list-style-type: none"> <li>• Afhankelijk van uw televisie werken bepaalde HDMI-uitvoerresoluties mogelijk niet. Raadpleeg de gebruiksaanwijzing van uw tv.</li> <li>• Deze functie is niet beschikbaar wanneer de HDMI-kabel geen CEC ondersteunt.</li> <li>• Als uw Samsung-tv is voorzien van een Anynet+-logo, ondersteunt deze de Anynet+-functie.</li> </ul>
	<b>BD-gegevensbeheer</b>
	<ul style="list-style-type: none"> <li>• In de externe geheugenmodus wordt het afspelen van de disc mogelijk gestopt wanneer u de verbinding met het USB-apparaat tijdens het afspelen verbreekt.</li> <li>• Alleen de USB-apparaten met de bestandsindeling FAT (volumelabel DOS 8.3) worden ondersteund. We raden u aan een USB-apparaat te gebruiken die het USB 2.0-protocol ondersteunt, met een lees-/schrijfsnelheid van 4 MB/sec of hoger.</li> <li>• De functie Afspelen hervatten werkt wellicht niet nadat u het opslagapparaat hebt geformatteerd.</li> <li>• Het totale beschikbare geheugen voor BD-gegevensbeheer kan afwijken, afhankelijk van de omstandigheden.</li> </ul>
	<b>DivX® Video On Demand</b>
	<ul style="list-style-type: none"> <li>• Ga naar 'http://vod.divx.com' voor meer informatie over DivX(R) VOD.</li> </ul>
	<b>Luidsprekerinst.</b>
	<ul style="list-style-type: none"> <li>• Wanneer <b>Luidsprekerselectie</b> is geselecteerd op <b>TV-luidspreker</b> wordt er geluid voortgebracht via de tv-luidsprekers.</li> </ul>
	<b>HDMI-audio</b>
	<ul style="list-style-type: none"> <li>• Wanneer het HDMI-geluid wordt uitgevoerd naar de luidspreker van de tv, wordt het geluid automatisch teruggemengd naar 2 kanalen.</li> </ul>
<b>Afspelen</b>	<b>Audio-retourkanaal</b>
	<ul style="list-style-type: none"> <li>• Als Anynet+ (HDMI-CEC) is uitgeschakeld (Off), is de functie Audioretourkanaal niet beschikbaar.</li> <li>• Als u een HDMI-kabel gebruikt die niet is gecertificeerd voor de functie ARC (Audio Return Channel), kan dit tot compatibiliteitsproblemen leiden.</li> <li>• De ARC-functie is alleen beschikbaar als een ARC-compatibele tv is aangesloten.</li> </ul>
	<b>Digitaal UIT audio</b>
	<ul style="list-style-type: none"> <li>• Digitaal UIT audio kan worden geactiveerd wanneer de optie <b>Luidsprekerselectie</b> is ingesteld op <b>TV-luidspreker</b>.</li> </ul>
	<b>Videobestanden afspelen</b>
	<ul style="list-style-type: none"> <li>• Videobestanden met hoge bitsnelheden van 20 Mbps of meer belasten het product zwaar en kunnen haperen tijdens het afspelen.</li> </ul>
<b>De audiotaal selecteren</b>	
<ul style="list-style-type: none"> <li>• De indicator ◀▶ wordt niet op het scherm weergegeven als de BONUSVIEW-sectie geen audio-instellingen voor BONUSVIEW bevat.</li> <li>• Welke audiotalen beschikbaar zijn is afhankelijk van de talen die op de disc zijn opgeslagen. Het is mogelijk dat deze functie niet beschikbaar is of dat bepaalde talen niet beschikbaar zijn.</li> <li>• Voor sommige Blu-ray-discs kunt u Engelse soundtracks voor PCM of Dolby Digital Audio selecteren.</li> </ul>	

Afspelen	De ondertitelingstaal selecteren
	<ul style="list-style-type: none"> <li>• Afhankelijk van de Blu-ray-disc of dvd kunt u de ondertiteling mogelijk wijzigen in het discmenu. Druk op de toets <b>DISC MENU</b>.</li> <li>• Deze functie is afhankelijk van de ondertitelingstalen die op de disc staan en is mogelijk niet op alle Blu-ray-discs/dvd's beschikbaar.</li> <li>• Als de Blu-ray-disc een BONUSVIEW-sectie bevat, wordt tevens informatie gegeven over de hoofdgeluidsmodus en de BONUSVIEW-modus.</li> <li>• Met deze functie wijzigt u tegelijkertijd de primaire en secundaire ondertiteling.</li> <li>• Respectievelijk het totale aantal primaire en het totale aantal secundaire ondertitelingen wordt weergegeven</li> </ul>
	JPEG-bestanden afspelen
	<ul style="list-style-type: none"> <li>• U kunt de ondertiteling en presentatieafbeelding niet vergroten in de modus voor volledig scherm.</li> </ul>
AllShare Play	De toets TOOLS gebruiken tijdens het weergeven van foto's
	<ul style="list-style-type: none"> <li>• Als het systeem is aangesloten op een tv waarop BD Wise wordt ondersteund en deze functie is ingeschakeld, wordt het menu Picture Settings (Afbeeldingsinstellingen) niet weergegeven.</li> <li>• De functie voor de achtergrondmuziek werkt alleen wanneer het muziekbestand en het fotobestand zich op hetzelfde opslagapparaat bevinden. Ook kan de geluidskwaliteit nadelig worden beïnvloed door de bitsnelheid van het MP3-bestand, de grootte van de foto en de coderingsmethode.</li> </ul>
	Een USB-opslagapparaat afspelen
	<ul style="list-style-type: none"> <li>• U moet het USB-opslagapparaat op veilige wijze verwijderen (door de functie '<b>USB veilig verw.</b>' uit te voeren) om mogelijke schade aan het USB-geheugen te voorkomen. Druk op <b>HOME</b> om naar het menu Home te gaan. Druk vervolgens op de <b>GELE (C)</b> toets en op .</li> <li>• Als u de schijf plaatst tijdens het afspelen van een USB-opslagapparaat, wordt de functiemodus automatisch gewijzigd in 'BD/DVD'.</li> </ul>
	Muziek afspelen
	<ul style="list-style-type: none"> <li>• Zet het volume op een gematigd niveau voordat u uw iPod op het product aansluit.</li> <li>• Als u een iPod aansluit terwijl het product is ingeschakeld, wordt de batterij van de iPod opgeladen.</li> </ul>
iPod	iPod-/iPhone-modellen die u bij dit product kunt gebruiken
	<ul style="list-style-type: none"> <li>• De volumeregeling werkt mogelijk niet normaal bij iPod- en iPhone-modellen die worden vermeld op pagina 37. Als u problemen hebt met de bovenvermelde modellen, moet u de software van de iPod/iPhone bijwerken naar de nieuwste versie.</li> <li>• Afhankelijk van de softwareversie van de iPod kunnen zich bedieningsproblemen voordoen. Dit ligt niet aan de thuisbioscoop.</li> <li>• Enkele bewerkingen kunnen afwijken, afhankelijk van de softwareversie of het type van de iPod. Installeer de meest recente iPod-software. (aanbevolen)</li> <li>• Weergave van de inhoud van toepassingen via het product kan niet worden gegarandeerd. Wij adviseren u inhoud af te spelen die is gedownload op de iPod.</li> <li>• Als u problemen ondervindt bij het gebruik van uw iPod kunt u naar <a href="http://www.apple.com/support/ipod">www.apple.com/support/ipod</a> gaan.</li> </ul>

## Resolutie in overeenstemming met de uitgangsmodus

### □ Afspelen van Blu-ray-discs/E-inhoud/digitale inhoud

Instellingen \ Uitvoer	HDMI/aangesloten			HDMI/niet aangesloten
	HDMI-modus		VIDEO-modus	VIDEO-modus
	Blu-ray-disc	E-inhoud/digitale inhoud		
BD Wise	Resolutie van Blu-ray-disc	1080p bij 60 beelden	576i/480i	-
Auto	Max. resolutie van tv-invoer	Max. resolutie van tv-invoer	576i/480i	-
1080p bij 60 beelden	1080p bij 60 beelden	1080p bij 60 beelden	576i/480i	-
Filmbeeld: Auto (24Fs)	1080p bij 24 beelden	1080p bij 24 beelden	576i/480i	-
1080i	1080i	1080i	576i/480i	576i/480i
720p	720p	720p	576i/480i	576i/480i
576p/480p	576p/480p	576p/480p	576i/480i	576i/480i
576i/480i	-	-	-	576i/480i

### □ DVD afspelen

Instellingen \ Uitvoer	HDMI/aangesloten		HDMI/niet aangesloten
	HDMI-modus	VIDEO-modus	VIDEO-modus
BD Wise	576i/480i	576i/480i	-
Auto	Max. resolutie van tv-invoer	576i/480i	-
1080p bij 60 beelden	1080p bij 60 beelden	576i/480i	-
1080i	1080i	576i/480i	576i/480i
720p	720p	576i/480i	576i/480i
576p/480p	576p/480p	576i/480i	576i/480i
576i/480i	-	-	576i/480i

## Selectie van digitale uitvoer

Instellingen	PCM	Bitstream (zonder omzetting)	Bitstream (DTS opnw gecodeerd)	Bitstream (Dolby D opnw gecodeerd)	
Aansluiting	AV-ontvanger met HDMI-ondersteuning				
Audiostroom op Blu-ray- disc	PCM	Maximaal 7.1 PCM-kanalen	PCM	DTS opnieuw gecodeerd	Opnieuw gecodeerde Dolby Digital *
	Dolby Digital	Maximaal 7.1 PCM-kanalen	Dolby Digital	DTS opnieuw gecodeerd	Opnieuw gecodeerde Dolby Digital *
	Dolby Digital Plus	Maximaal 7.1 PCM-kanalen	Dolby Digital Plus	DTS opnieuw gecodeerd	Opnieuw gecodeerde Dolby Digital *
	Dolby TrueHD	Maximaal 7.1 PCM-kanalen	Dolby TrueHD	DTS opnieuw gecodeerd	Opnieuw gecodeerde Dolby Digital *
	DTS	Maximaal 6.1 PCM-kanalen	DTS	DTS opnieuw gecodeerd	Opnieuw gecodeerde Dolby Digital *
	DTS-HD High Resolution Audio	Maximaal 7.1 PCM-kanalen	DTS-HD High Resolution Audio	DTS opnieuw gecodeerd	Opnieuw gecodeerde Dolby Digital *
	DTS-HD Master Audio	Maximaal 7.1 PCM-kanalen	DTS-HD Master Audio	DTS opnieuw gecodeerd	Opnieuw gecodeerde Dolby Digital *
Audiostroom op dvd	PCM	PCM 2-kanaals	PCM 2-kanaals	PCM 2-kanaals	PCM 2-kanaals
	Dolby Digital	Maximaal 5.1 PCM-kanalen	Dolby Digital	Dolby Digital	Dolby Digital
	DTS	Maximaal 6.1 PCM-kanalen	DTS	DTS	DTS
Definitie voor Blu-ray-disc	Elke	De hoofdaudiostream en BONUSVIEW-audiostream worden samen tot PCM-geluid gedecodeerd met toevoeging van navigatiegeluidseffecten.	Alleen de hoofdgeluidsstream wordt uitgevoerd zodat de AV-ontvanger de audiobitstream kan decoderen. U hoort geen BONUSVIEW-geluid of navigatiegeluidseffecten.	De hoofdaudiostream en BONUSVIEW-audiostream worden samen tot PCM-geluid gedecodeerd met toevoeging van navigatiegeluidseffecten, waarna het PCM-geluid opnieuw wordt gecodeerd tot een DTS-bitstream.	De hoofdaudiostream en BONUSVIEW-audiostream worden samen de PCM-audio gedecodeerd met toevoeging van navigatiegeluidseffecten, waarna het PCM-audio opnieuw wordt gecodeerd tot een Dolby Digital-bitstream of PCM.

\* Als de bronstream 2-kanaals is, wordt de instelling 'Re-encoded Dolby D' (Dolby D opnieuw gecodeerd) niet toegepast. Het uitgangssignaal wordt dan PCM 2-kan.

Blu-ray-discs kunnen drie audiostreams bevatten:

- Hoofdgeluid: het geluidsspoor van de hoofdfilm.
- BONUSVIEW-geluid: extra geluidsspoor, bijvoorbeeld met commentaar van de regisseur of van acteurs.
- Navigatiegeluidseffecten: wanneer u bepaalde menuopties kiest, klinken mogelijk navigatiegeluidseffecten. De navigatiegeluidseffecten zijn op elke Blu-ray-disc anders.

## Problemen oplossen

Raadpleeg de onderstaande tabel als het product niet naar behoren functioneert. Als uw probleem niet wordt genoemd of als de onderstaande instructies niet helpen, schakelt u het product uit, haalt u de stekker uit het stopcontact en neemt u contact op met de dichtstbijzijnde erkende dealer of Samsung Electronics-servicecentrum.

Symptoom	Controle/oplossing
<b>Ik kan de disc niet uitwerpen.</b>	<ul style="list-style-type: none"> <li>• Zit het netsnoer goed in het stopcontact?</li> <li>• Zet het apparaat uit en weer aan.</li> </ul>
<b>De iPod kan niet worden aangesloten.</b>	<ul style="list-style-type: none"> <li>• Controleer de toestand van de iPod-connector.</li> <li>• Houd de softwareversie van de iPod actueel.</li> </ul>
<b>Het apparaat begint niet met afspelen.</b>	<ul style="list-style-type: none"> <li>• Controleer het regionummer van de Blu-ray/dvd. In het buitenland gekochte Blu-ray-discs/dvd's kunnen mogelijk niet worden afgespeeld.</li> <li>• Cd-rom's en dvd-rom's kunnen niet op dit product worden afgespeeld.</li> <li>• Controleer of het classificatieniveau klopt.</li> </ul>
<b>Het afspelen start niet onmiddellijk wanneer de toets Afspelen/Pauze wordt ingedrukt.</b>	<ul style="list-style-type: none"> <li>• Is de disc vervormd of zitten er krassen op het oppervlak?</li> <li>• Veeg de disc schoon.</li> </ul>
<b>Ik hoor geen geluid.</b>	<ul style="list-style-type: none"> <li>• Het home cinema-systeem geeft geen geluid weer bij versneld afspelen, vertraagd afspelen en stap voor stap afspelen.</li> <li>• Zijn de luidsprekers goed aangesloten? Zijn de instellingen van de luidsprekers goed aangepast?</li> <li>• Is de disc ernstig beschadigd?</li> </ul>
<b>De afstandsbediening werkt niet.</b>	<ul style="list-style-type: none"> <li>• Gebruikt u de afstandsbediening binnen het werkbereik en onder de juiste hoek ten opzicht van de sensor?</li> <li>• Zijn de batterijen leeg?</li> <li>• Hebt u de juiste modus (TV/BD) voor de afstandsbediening (TV of BD) geselecteerd?</li> </ul>
<ul style="list-style-type: none"> <li>• De disc draait maar er wordt geen beeld weergegeven.</li> <li>• De beeldkwaliteit is slecht en het beeld trilt.</li> </ul>	<ul style="list-style-type: none"> <li>• Is de tv ingeschakeld?</li> <li>• Zijn de videokabels goed aangesloten?</li> <li>• Is de disc vuil of beschadigd?</li> <li>• Een slecht gefabriceerde disc kan mogelijk niet worden afgespeeld.</li> </ul>
<b>De geluidstaal en ondertiteling werken niet</b>	<ul style="list-style-type: none"> <li>• De geluidstaal en ondertiteling werken niet als de disc deze niet bevat.</li> </ul>
<b>Het menuscherm wordt niet weergegeven, zelfs niet als de menufunctie wordt geselecteerd.</b>	<ul style="list-style-type: none"> <li>• Gebruikt u een disc die geen menu's bevat?</li> </ul>
<b>De beeldverhoudingen kunnen niet worden gewijzigd.</b>	<ul style="list-style-type: none"> <li>• U kunt 16:9-bd's/dvd's afspelen in de modus 16:9 Wide (16:9 volledig), 4:3 Letter Box (4:3 Brievenbus) of 4:3 Pan - Scan. Echter, 4:3-bd's/dvd's kunnen alleen worden afgespeeld in 4:3. Raadpleeg de hoes van de Blu-ray-disc en selecteer de juiste functie.</li> </ul>



Symptoom	Controle/oplossing
<ul style="list-style-type: none"> <li>Het product werkt niet. (Bijvoorbeeld: de eenheid wordt uitgeschakeld of maakt een raar geluid.)</li> <li>Het product werkt niet normaal.</li> </ul>	<ul style="list-style-type: none"> <li>Houd de toets <b>□</b> op de afstandsbediening 5 seconden of langer ingedrukt in stand-by. - Met de functie RESET worden alle opgeslagen instellingen gewist. Gebruik deze optie uitsluitend in noodgevallen.</li> </ul>
U bent het wachtwoord voor het classificatieniveau vergeten.	<ul style="list-style-type: none"> <li>Houd de toets <b>□</b> op het product ten minste 5 seconden ingedrukt zonder disc in het apparaat. Op het scherm verschijnt de tekst <b>INIT</b> en alle instellingen worden teruggezet naar de standaardwaarden. Druk vervolgens op toets <b>AAN/UIT</b>. - Met de functie RESET worden alle opgeslagen instellingen gewist. Gebruik deze optie uitsluitend in noodgevallen.</li> </ul>
Ik heb geen radio-ontvangst.	<ul style="list-style-type: none"> <li>Is de antenne goed aangesloten?</li> <li>Als het invoersignaal van de antenne zwak is, kunt u een externe FM-antenne installeren in een gebied met goede ontvangst.</li> </ul>
Geen geluid tijdens het beluisteren van het geluid van de televisie via het product.	<ul style="list-style-type: none"> <li>Als de toets <b>▶</b> wordt ingedrukt tijdens het luisteren naar tv-geluid met D.IN- of AUX-functies, worden de bd/dvd-functies ingeschakeld waardoor het geluid van de tv wordt gedempt.</li> </ul>
Op het scherm verschijnt de tekst 'Niet beschikbaar'.	<ul style="list-style-type: none"> <li>De functie of bewerking kan op het moment niet worden uitgevoerd, want: <ol style="list-style-type: none"> <li>De software van de Blu-ray-disc/dvd staat dit niet toe.</li> <li>De software van de Blu-ray-disc/dvd ondersteunt de functie niet (bijvoorbeeld beeldhoeken).</li> <li>De functie is momenteel niet beschikbaar.</li> <li>U hebt een titel, hoofdstuk of zoektijd opgevraagd die buiten het bereik valt.</li> </ol> </li> </ul>
Als de HDMI-uitvoer is ingesteld op een resolutie die niet door de tv wordt ondersteund (bijvoorbeeld 1080p), wordt er mogelijk geen beeld weergegeven.	<ul style="list-style-type: none"> <li>Houdt de toets <b>□</b> op het voorpaneel ten minste 5 seconden ingedrukt zonder disc in het apparaat. Alle instellingen zullen worden teruggezet naar de fabrieksinstellingen.</li> </ul>
Geen HDMI-uitvoer.	<ul style="list-style-type: none"> <li>Controleer de aansluiting tussen de tv en de HDMI-aansluiting van het product.</li> <li>Controleer of uw tv een HDMI-invoerresolutie van 576p/480p/720p/1080i/1080p ondersteunt.</li> </ul>
Abnormaal HDMI-uitvoerbeeld.	<ul style="list-style-type: none"> <li>Als u alleen maar ruis op het beeld ziet, betekent dit dat uw televisie geen ondersteuning biedt voor HDCP (High-bandwidth Digital Content Protection).</li> </ul>

# Bijlage

Symptoom	Controle/oplossing
<b>De functie AllShare Play</b>	
<b>Ik kan wel mappen zien die worden gedeeld via AllShare Play, maar de bestanden in deze mappen zie ik niet.</b>	<ul style="list-style-type: none"><li>• AllShare Play toont alleen bestanden uit de categorieën Foto, Muziek en Film. Bestanden die niet corresponderen met deze categorieën worden mogelijk niet weergegeven.</li></ul>
<b>Video wordt met onderbrekingen afgespeeld</b>	<ul style="list-style-type: none"><li>• Controleer of het netwerk stabiel is.</li><li>• Controleer of de netwerkkabel goed is aangesloten en of het netwerk niet overbelast is.</li><li>• De draadloze verbinding tussen de server en het product is instabiel. Controleer de verbinding.</li></ul>
<b>De AllShare Play-verbinding tussen tv en pc is instabiel</b>	<ul style="list-style-type: none"><li>• IP-adressen in hetzelfde subnetwerk moeten uniek zijn, anders kan een dergelijk fenomeen ontstaan door IP-conflicten.</li><li>• Controleer of u een firewall hebt ingeschakeld. Als dat zo is, schakelt u de firewallfunctie uit.</li></ul>
<b>BD-LIVE</b>	
<b>Ik kan geen verbinding maken met de BD-LIVE-server</b>	<ul style="list-style-type: none"><li>• Controleer met de functie Network Status (Netwerkstatus) of er een netwerkverbinding tot stand is gebracht.</li><li>• Controleer of het USB-geheugen is aangesloten op het product.</li><li>• Het geheugenapparaat moet ten minste 1 GB vrije ruimte bieden om de BD-LIVE-service te kunnen ondersteunen. U kunt in BD-gegevensbeheer de beschikbare ruimte controleren. (Zie pagina 54)</li><li>• Controleer of het menu BD-Live internetverbinding is ingesteld op Allow (Al) (Toestaan (Alle)).</li><li>• Als alle bovenstaande maatregelen het probleem niet verhelpen, neemt u contact op met de aanbieder van de inhoud of werkt u de firmware bij tot de meest recente versie.</li></ul>
<b>Bij het gebruik van de BD-LIVE-service treedt er een fout op.</b>	<ul style="list-style-type: none"><li>• Het geheugenapparaat moet ten minste 1 GB vrije ruimte bieden om de BD-LIVE-service te kunnen ondersteunen. U kunt in BD-gegevensbeheer de beschikbare ruimte controleren. (Zie pagina 54)</li></ul>

## | OPMERKING |

- ▶ Wanneer de fabrieksinstellingen worden hersteld, worden alle BD-gegevens van de gebruiker gewist.



Hierbij verklaart Samsung Electronics dat dit home cinema-systeem compatibel is met de essentiële vereisten en andere relevante bepalingen van Richtlijn 1999/5/EG.

U kunt de officiële conformiteitsverklaring vinden op <http://www.samsung.com>. Ga naar Support (Ondersteuning) > Search Product Support (Productondersteuning zoeken) en voer de modelnaam in.

Deze apparatuur mag worden gebruikt in alle EU-landen

Dit apparaat is uitsluitend geschikt voor binnengebruik.

## Specificaties

Algemeen	Gewicht	2,5 kg		
	Afmetingen	362 (B) x 189 (H) x 121 (D) mm		
	Temperatuurbereik tijdens gebruik	+5°C tot +35°C		
	Vochtigheidsgraad tijdens gebruik	10 % tot 75 %		
FM Tuner	Signaal/ruisverhouding	55 dB		
	Bruikbare gevoeligheid	12 dB		
	Totale harmonische vervorming	0,5 %		
Disc	BD (Blu-ray Disc)	Leessnelheid: 9,834 m/sec		
	DVD (Digital Versatile Disc)	Leessnelheid: 6,98 tot 7,68 m/sec. Geschatte afspeeltijd (enkelzijdige, enkele laag schijf): 135 min.		
	CD: 12 cm (COMPACT DISC)	Leessnelheid: 4,8 tot 5,6 m/sec. Maximum afspeeltijd: 74 min.		
	CD : 8cm (COMPACT DISC)	Leessnelheid: 4,8 tot 5,6 m/sec. Maximum afspeeltijd: 20 min.		
Video-uitvoer	Composite Video	1 kanaal: 1,0 Vp-p (75 Ω belasting)		
		Blu-ray-disc : 576i/480i	DVD : 576i/480i	
Video/audio	HDMI	1080p, 1080i, 720p, 576p/480p		
		PCM-meerkanaalsgeluid, Bitstream-audio, PCM-audio		
Versterker	Uitvoer luidspreker voor	133W x 2(3Ω)		
	Uitvoer subwoofer	134W(3Ω)		
	Frequentiebereik	Analoge ingang	20 Hz – 20 kHz (±3 dB)	
		Digitale ingang	20 Hz – 40 kHz (±4 dB)	
	S/R-verhouding	70 dB		
	Kanaalscheiding	60 dB		
Ingangsgevoeligheid	(AUX) 500 mV			
Luidspreker	Luidsprekersysteem	2,1-kanaals luidsprekersysteem		
		Front	Subwoofer	
	Impedantie	3 Ω	3 Ω	
	Frequentiebereik	140Hz~20kHz	40Hz ~ 160Hz	
	Geluidsdrumniveau	87dB/W/M	88dB/W/M	
	Nominaal ingangsvermogen	133W	134W	
	Maximaal ingangsvermogen	266W	268W	
	Afmetingen (B x H x D)	122 x 530 x 120 mm	256 x 298 x 256 mm	
Gewicht	1,18 kg	4,6 kg		

- Netwerksnelheden tot 10 Mbps worden niet ondersteund.
- Samsung Electronics Co., Ltd behoudt zich het recht voor de specificaties zonder voorafgaande waarschuwing te wijzigen.
- Gewicht en afmetingen zijn bij benadering.
- Vormgeving en specificaties kunnen zonder kennisgeving worden gewijzigd.
- Raadpleeg voor de stroomtoevoer en het stroomverbruik het etiket dat aan het apparaat is bevestigd.



## Neem wereldwijd contact op met SAMSUNG

Wanneer u vragen of opmerkingen heeft met betrekking tot Samsung-producten, neem dan contact op met de klantenservice van SAMSUNG.

Area	Contact Centre ☎	Web Site
<b>■ Europe</b>		
Albania	42 27 5755	-
Austria	0810 - SAMSUNG (7267864, € 0.07/min)	www.samsung.com
Belgium	02-201-24-18	www.samsung.com/ be (Dutch) www.samsung.com/ be_fr (French)
Bosnia	05 133 1999	-
Bulgaria	07001 33 11	www.samsung.com
Croatia	062 SAMSUNG (062 726 7864)	www.samsung.com
Czech	800-SAMSUNG (800-726786) Samsung Zrt. česká organizační složka, Oasis Florenc, Sokolovská394/17, 180 00, Praha 8	www.samsung.com
Denmark	70 70 19 70	www.samsung.com
Finland	030 - 6227 515	www.samsung.com
France	01 48 63 00 00	www.samsung.com
Germany	01805 - SAMSUNG (726-7864 € 0,14/Min)	www.samsung.com
Hungary	06-80-SAMSUNG (726-7864)	www.samsung.com
Italy	800-SAMSUNG (726-7864)	www.samsung.com
Kosovo	+381 0113216899	-
Luxemburg	261 03 710	www.samsung.com
Macedonia	023 207 777	-

Area	Contact Centre ☎	Web Site
Montenegro	020 405 888	-
Netherlands	0900-SAMSUNG (0900-7267864) (€ 0,10/Min)	www.samsung.com
Norway	815-56 480	www.samsung.com
Poland	0 801 1SAMSUNG (172678) / 022-607-93-33	www.samsung.com
Portugal	80820-SAMSUNG (726-7864)	www.samsung.com
Rumania	1. 08010 SAMSUNG (72678) - doar din rețeaua Romtelecom, tarif local 2. 021.206.01.10 - din orice rețea, tarif normal	www.samsung.com
Serbia	0700 Samsung (0700 726 7864)	www.samsung.com
Slovakia	0800-SAMSUNG (726-7864)	www.samsung.com
Spain	902-1-SAMSUNG (902 172 678)	www.samsung.com
Sweden	0771 726 7864 (SAMSUNG)	www.samsung.com
Switzerland	0848-SAMSUNG (7267864, CHF 0.08/min)	www.samsung.com/ch www.samsung.com/ ch_fr(French)
U.K	0330 SAMSUNG (7267864)	www.samsung.com
Eire	0818 717100	www.samsung.com
Lithuania	8-800-77777	www.samsung.com
Latvia	8000-7267	www.samsung.com
Estonia	800-7267	www.samsung.com



## Batterijen in dit product correct verwijderen

(Van toepassing in de Europese Unie en andere Europese landen met inzamelpunten voor de verwerking van oude batterijen.)

Deze markering op de batterij, de handleiding of de verpakking geeft aan dat de batterijen in dit product niet moeten worden weggegooid bij het normale huisafval aan het einde van hun levensduur. De chemische symbolen Hg, Cd of Pb geven aan dat de batterij een hoeveelheid kwik, cadmium of lood bevat die boven de referentieniveaus van de EG Richtlijn 2006/66 ligt. Indien batterijen niet op de juiste wijze worden verwijderd, kunnen deze stoffen schadelijk zijn voor de volksgezondheid of het milieu.

Om de natuurlijke bronnen te beschermen en het hergebruik van materiaal te bevorderen, moet u batterijen gescheiden houden van het restafval en recyclen via uw lokale, gratis inzamelpunten voor de verwerking van oude batterijen.



## Correcte verwijdering van dit product (afval van elektrische en elektronische apparatuur)

(Van toepassing in de Europese Unie en andere Europese landen met gescheiden afvalinzamelingsystemen)

Deze markering op het product, de accessoires of de literatuur geeft aan dat het product en de bijbehorende elektronische accessoires (bijvoorbeeld oplader, hoofdtelefoon, USB-kabel) aan het einde van hun levensduur niet mogen worden afgevoerd met het huishoudelijk afval. Om negatieve gevolgen voor het milieu en de volksgezondheid door een ongecontroleerde afvalverwerking te voorkomen, verzoeken we u dit afval te scheiden van andere soorten afval, zodat de grondstoffen op een verantwoorde wijze kunnen worden gerecycled voor duurzaam hergebruik.

Particulieren kunnen contact opnemen met de leverancier van het product of de lokale overheid voor meer informatie over het milieuvriendelijk en veilig recyclen van de betreffende items.

Bedrijven moeten contact opnemen met de leverancier en de bepalingen en voorwaarden in het koopcontract raadplegen. Dit product en de bijbehorende elektronische accessoires mogen niet worden afgevoerd met ander commercieel afval.

HT-ES6200  
HT-ES6600

# 2.1 CH Blu-ray™ Heimkino-System Bedienungsanleitung

## Erleben Sie die Möglichkeiten

Vielen Dank, dass Sie sich für dieses Produkt von Samsung entschieden haben.

Um unseren umfassenden Service nutzen zu können, registrieren Sie Ihr Produkt unter

[www.samsung.com/register](http://www.samsung.com/register)



# Sicherheitsinformationen

## Warnung

ZUR VERMEIDUNG VON STROMSCHLÄGEN DARF DIESES GERÄT NICHT GEÖFFNET WERDEN. ES ENTHÄLT KEINE BAUTEILE, DIE VOM BENUTZER GEWARTET WERDEN KÖNNEN. LASSEN SIE REPARATUREN NUR VON QUALIFIZIERTEM FACHPERSONAL DURCHFÜHREN.

	<b>ACHTUNG</b> STROMSCHLAGEGFAHR! NICHT ÖFFNEN!	
Dieses Symbol weist auf „gefährliche Netzspannung“ im Inneren des Geräts hin. Es besteht somit die Gefahr von Stromschlägen und Verletzungen.	<b>ACHTUNG:</b> UM STROMSCHLÄGE ZU VERMEIDEN, RICHTEN SIE DEN BREITEN KONTAKTSTIFT DES STECKERS VOLLIG AN DEM BREITEN STECKPLATZ AUS.	Dieses Symbol weist auf wichtige Anweisungen im Begleitmaterial zum Produkt hin.

## WARNUNG

- Schützen Sie das Gerät vor Regen und Feuchtigkeit, um die Gefahr von Bränden oder Stromschlägen zu verringern.

## ACHTUNG

- Das Gerät darf keinen Tropfen oder Spritzern ausgesetzt werden. Außerdem dürfen keine mit Flüssigkeiten gefüllte Behälter, wie beispielsweise Vasen, darauf abgestellt werden.
- Um das Gerät vom Netz zu trennen, muss der Netzstecker aus der Steckdose gezogen werden. Stellen Sie deshalb sicher, dass Sie den Netzstecker stets leicht erreichen können.
- Dieses Gerät muss stets an geerdete Steckdosen angeschlossen werden.
- Entfernen Sie den Stecker aus der Steckdose, um das Gerät vollständig abzuschalten. Aus diesem Grund sollte sich der Netzstecker in Reichweite befinden.

CLASS 1 LASER PRODUCT  
KLASSE 1 LASER PRODUKT  
LUOKAN 1 LASER LAITE  
KLASS 1 LASER APPARAT  
PRODUCTO LÁSER CLASE 1

## LASERPRODUKT DER KLASSE 1

Dieser CD-Player ist ein LASERPRODUKT DER KLASSE 1.

Bei Verwendung von Bedienelementen bzw. Einstellungen und Vorgängen, die von den hier aufgeführten abweichen, kann ein Risiko durch gefährliche Strahlung entstehen.

## ACHTUNG

- INVISIBLE LASER RADIATION WHEN OPEN AND INTERLOCKS DEFEATED, AVOID EXPOSURE TO BEAM.

## Lagerung und Handhabung der Disks

### • Halten der Disks

- Fingerabdrücke oder Kratzer auf der Disk können zu einer Verschlechterung der Klang- und Bildqualität oder zu Springen führen.
- Vermeiden Sie die Oberfläche von mit Daten bespielten Disks zu berühren.
- Halten Sie die Disk mit den Fingerspitzen am Rand fest damit keine Fingerabdrücke auf der Oberfläche zurückbleiben.
- Kleben Sie kein Papier oder Klebeband auf die Disk.



### • Reinigen der Disks

- Wenn sich Fingerabdrücke oder Schmutz auf der Disk befinden, säubern Sie sie mit einem milden Reinigungsmittel und einem weichen Tuch.
- Säubern Sie die Disk von innen nach außen.
- Lagerung der Disks
  - Setzen Sie die Disk keiner direkten Sonneneinstrahlung aus.
  - Bewahren Sie die Disk an einem kühlen, gut belüfteten Ort auf.
  - Bewahren Sie die Disk in einer Schutzhülle auf und lagern Sie sie senkrecht.



## Vorsichtsmaßnahmen für den Betrieb

- Das Gerät keinem Spritz- oder Tropfwasser aussetzen. Keine mit Flüssigkeit gefüllten Behälter, wie Vasen auf das Gerät stellen.
- Um das Gerät vollständig auszuschalten, muss der Netzstecker aus der Steckdose gezogen werden. Somit muss der Netzstecker immer bequem erreichbar sein.
- Berühren Sie den Netzstecker nicht mit nassen Händen. Es besteht die Gefahr eines Stromschlags.
- Schließen Sie nicht mehrere elektrische Geräte an dieselbe Steckdose an. Eine Überlastung der Steckdose kann zu Überhitzung und Feuer führen.

### • Pflege des Gehäuses

- Bevor Sie andere Geräte an dieses Gerät anschließen, müssen alle diese Geräte vorher abgeschaltet werden.
- Wenn Sie das Gerät aus einer kalten in eine warme Umgebung bringen, kann Feuchtigkeit an den Geräteteilen und der Linse kondensieren und zu Fehlern bei der Wiedergabe führen. Falls dieser Fall eintritt, den Netzstecker ziehen und nach zwei Stunden den Stecker wieder in die Steckdose stecken. Legen Sie anschließend die Disk ein, und versuchen Sie, die Wiedergabe der Disk zu starten.

- Wenn unnormale Geräusche zu hören sind oder sich ein stechender Geruch bemerkbar macht oder Rauch entsteht, sofort das Gerät über den Netzschalter ausschalten und den Netzstecker ziehen. Setzen Sie sich anschließend mit dem nächsten Kundendienst in Verbindung um technische Hilfe zu erhalten. Das Gerät nicht weiter verwenden. Ein Gerät in diesem Zustand kann einen Brand auslösen oder zu einem Stromschlag führen.
- Um das Gerät vollständig auszuschalten, muss der Netzstecker aus der Steckdose gezogen werden. Somit muss der Netzstecker immer bequem erreichbar sein.

## Verwendung der 3 D Funktion

### WICHTIGE GESUNDHEITS UND SICHERHEITSHINWEISE FÜR 3D BILDER.

Lesen Sie die folgenden Sicherheitshinweise aufmerksam durch, bevor Sie die 3D Funktion verwenden.

- Bei einigen Zuschauern kann es bei der Betrachtung von 3D Fernsehen zu einem Unwohlsein, wie Schwindelgefühl, Übelkeit und Kopfschmerzen kommen. Wenn Sie solche Symptome wahrnehmen, unterbrechen Sie das Ansehen von 3D Fernsehen, setzen Sie die 3D Aktiv Brille ab und ruhen Sie sich aus.
- Das Betrachten von 3D Bildern über einen längeren Zeitraum kann zu einer Augenüberlastung führen. Wenn Sie eine Überlastung der Augen wahrnehmen, unterbrechen Sie das Ansehen von 3D Fernsehen, setzen Sie die 3D Aktiv Brille ab und ruhen Sie sich aus.
- Zuständige Erwachsene müssen Kinder, welche die 3D Funktion nutzen, regelmäßig überwachen. Wenn die Kinder über ermüdete Augen, Kopfschmerzen, Schwindelgefühl oder Übelkeit klagen, müssen die Kinder das Anschauen von 3D Fernsehen abbrechen und sich ausruhen.
- Verwenden Sie die 3D Aktiv Brille nicht für andere Zwecke (wie als normale Brille, Sonnenbrille, Schutzbrille, usw.)

# Sicherheitsinformationen

- Verwenden Sie die 3D Funktion oder die 3D Aktiv Brille nicht während Sie herumlaufen oder sich bewegen. Wenn Sie die 3D Funktion oder die 3D Aktiv Brille verwenden während Sie sich umher bewegen, können Sie gegen Gegenstände laufen, stolpern und/oder hinfallen und sich ernsthaft Verletzungen zuziehen.
- Wenn Sie 3D Inhalte erleben möchten, müssen Sie ein 3D Gerät (3D fähiger AV-Receiver oder Fernsehgerät) an den HDMI OUT Ausgang mit Hilfe eine High-Speed HDMI-Kabels anschließen. Setzen Sie die 3D Brille auf, bevor Sie 3D Inhalte wiedergeben.
- Das Gerät gibt 3D Inhalte nur über ein an den HDMI OUT Ausgang angeschlossenes HDMI-Kabel wieder.
- Da die Videoauflösung im 3D Wiedergabemodus fest auf die Auslösung der 3D Videoquelle eingestellt ist, kann die Auflösung nicht an Ihre Vorlieben angepasst werden.
- Einige Funktionen, wie BD Wise, Einstellung des Bildformats und die Einstellung der Auflösung können im 3D-Modus unter Umständen nicht richtig funktionieren.
- Für die fehlerfreie Wiedergabe des 3D-Signals müssen Sie ein High-Speed HDMI-Kabel verwenden.
- Bei der Betrachtung von 3D Bildern sollten Sie einen Abstand von mindestens 3 Mal der Bildschirmbreite vom Fernsehgerät einhalten. Zum Beispiel, wenn sie einen 46 Zoll Bildschirm haben, müssen Sie einen Abstand von 3,5 Metern einhalten.
  - Für die beste 3D Bildqualität muss der 3D Bildschirm in Augenhöhe aufgestellt werden.
- Bei einigen angeschlossenen 3D Geräten kann der 3D Effekt eventuell nicht einwandfrei funktionieren.
- Mit diesem Gerät können 2D Inhalte nicht nach 3D umgewandelt werden.
- "Blu-ray 3D" und das "Blu-ray 3D" Logo sind Markenzeichen der Blu-ray Disc Association.

## Copyright

© 2012 Samsung Electronics Co.,Ltd.  
Alle Rechte vorbehalten. Ohne vorherige schriftliche Genehmigung von Samsung Electronics Co.,Ltd. ist das vollständige oder teilweise Reproduzieren oder Kopieren dieser Bedienungsanleitung nicht gestattet.

## Lizenz



- Dolby sowie das Doppel-D-Symbol sind ein Warenzeichen der Dolby Laboratories.



- Hergestellt unter Lizenz und US-Patentnummern: 5,956,674; 5,974,380; 6,226,616; 6,487,535; 7,392,195; 7,272,567; 7,333,929; 7,212,872 sowie anderen in den USA und weltweit ausgestellten und angemeldeten Patenten. DTS-HD, das Symbol, und DTSHD zusammen mit dem Symbol sind eingetragene Warenzeichen. DTS-HD Master Audio | Essential ist ein Warenzeichen von DTS, Inc. Das Produkt enthält Software. © DTS, Inc. Alle Rechte vorbehalten.



- ÜBER DIVX-VIDEO: DivX® ist ein von DivX entwickeltes Videoformat, LLC ist ein Tochterunternehmen der Rovi Corporation. Hierbei handelt es sich um ein offizielles DivX Certified®, das DivX Video wiedergeben kann. Nähere Informationen und Softwareanwendungen zum Konvertieren Ihrer Videodateien in das DivX Video Format finden Sie unter [www.divx.com](http://www.divx.com).  
INFOS ZU DIVX VIDEO-ON-DEMAND: Dieses DivX®-zertifizierte Gerät muss registriert werden, damit erworbene Video-On-Demand-Inhalte (VOD) wiedergegeben werden können. Um den Registrierungscode zu erhalten, wechseln Sie in den DivX VOD-Bereich im Setup-Menü des Geräts. Weitere Informationen über den Abschluss der Registrierung finden Sie unter [vod.divx.com](http://vod.divx.com).  
DivX Certified® für die Wiedergabe von DivX®-Videos bis hin zu HD 1080p, einschließlich Premium-Inhalt.  
DivX®, DivX Certified® und die dazugehörigen Logos sind Markenzeichen der Rovi Corporation oder ihrer Tochterunternehmen und werden unter Lizenz verwendet.  
Geschützt durch eines oder mehrere der folgenden U.S. Patente 7,295,673; 7,460,668; 7,515,710; 7,519,274



# HDMI

- The terms HDMI and HDMI High-Definition Multimedia Interface, and the HDMI Logo are trademarks or registered trademarks of HDMI Licensing LLC in the United States and other countries.



- Oracle und Java sind registrierte Warenzeichen von Oracle und/oder ihrer Tochterunternehmen. Andere Namen sind Markenzeichen ihrer entsprechenden Eigentümer.
- Dieses Gerät nutzt eine durch U.S. Patente und andere Schutz- und Urheberrechte geschützte Kopierschutztechnologie der Rovi Corporation. Reverse Engineering und Disassemblierung sind verboten.
- Blu-ray Disc™, Blu-ray™, und die Logos sind Warenzeichen der Blu-ray Disc Association.



- iPad, iPhone, iPod, iPod classic, iPod nano, iPod shuffle und iPod touch sind in den USA und anderen Ländern eingetragene Marken der Apple Inc.
- Dieses Gerät verwendet die Cinavia Technologie, um die Verwendung illegaler Kopien von einigen kommerziellen Filmproduktionen und Videos sowie deren Soundtracks zu verhindern. Wenn die unzulässige Verwendung einer illegalen Kopie erkannt wird, erscheint eine Meldung und die Wiedergabe oder der Kopiervorgang werden abgebrochen.

Mehr Informationen über die Cinavia Technologie finden Sie auf dem Online Verbraucherinformationszentrum unter <http://www.cinavia.com>.

Wenn Sie weitere Informationen über Cinavia über E-Mail erhalten möchten, senden Sie bitte eine Postkarte mit Ihrer Mail-Adresse an: Cinavia Consumer Information Centre, P.O. Box 86851, San Diego, CA, 92138, USA."

Dieses Gerät beinhaltet geschützte Technologie unter Lizenz der Verance Corporation und ist durch das U.S. Patent 7.369.677 und andere U.S. und weltweit ausgestellte oder beantragte Patente sowie das Urheberrecht und das Betriebsgeheimnis bestimmter Aspekte dieser Technologie geschützt. Cinavia ist ein Warenzeichen der Verance Corporation. Copyright 2004-2010 Verance Corporation. Alle Rechte vorbehalten für Verance. Reverse Engineering und Disassemblierung sind verboten.

- Open Source Lizenz Hinweis
  - Im Falle der Verwendung von Open Source Software, stehen die Open Source Lizenzvereinbarungen im Produktmenü zur Verfügung.

## SICHERHEITSINFORMATIONEN

- 2 **Warnung**
- 3 **Lagerung und Handhabung der Disks**
- 3 **Vorsichtsmaßnahmen für den Betrieb**
- 3 **Verwendung der 3 D Funktion**
- 4 **Copyright**
- 4 **Lizenz**

## ERSTE SCHRITTE

- 7 **Disk und Format Kompatibilität**
- 8 **Logos von Disks, die vom Gerät wiedergegeben werden können**
- 11 **Zubehör**
- 12 **Beschreibung**
- 12 **Rückseite**
- 13 **Fernbedienung**

## ANSCHLÜSSE

- 15 **Anschließen der Lautsprecher**
- 15 **Lautsprecherkomponenten**
- 16 **Anschließen der Lautsprecher**
- 17 **Befestigen des Ferrit Ringkerns**
- 17 **Für Stromkabel/HDMI-Kabel/LAN-Kabel**
- 17 **Für Lautsprecherkabel**
- 18 **Zum Anschließen der UKW-Antenne**
- 18 **Anschließen eines iPods/iPhones**
- 19 **Anschluss an ein Fernsehgerät**
- 19 **Methode 1** Anschluss an ein Fernsehgerät mit einem HDMI-Kabel- Beste Qualität (Empfohlen)
- 19 **Methode 2** Anschluss an ein Fernsehgerät mit einem Videokabel - Gute Qualität
- 20 **Externe Geräte anschließen**
- 20 **Methode 1** OPTISCHER : Anschließen eines externen Digitalgeräts
- 20 **Methode 2** AUX EINGANG : Anschließen eines externen Analoggeräts
- 21 **Anschließen an einen Netzwerk Router**
- 21 **Kabelnetzwerk**
- 21 **Wireless-Netzwerk**

## EINSTELLUNGEN

- 22 **Ersteinstellungen konfigurieren**
- 24 **Der Home Bildschirm**
- 24 **Zugriff auf den Einstellungen Bildschirm**
- 25 **Einstellungen Menü Funktionen**
- 30 **Netzwerke und das Internet**
- 34 **Aktualisieren der Software**

## MEDIA PLAY

- 36 **Der AllShare Wiedergabebildschirm**
- 37 **Wiedergabe von Dateien auf einem USB-Speichergerät oder iPod/iPhone**
- 37 **iPod/iPhone Modelle, die mit diesem Gerät verwendet werden können**
- 38 **Der Funktion Bildschirm**
- 38 **Wiedergabe von kommerziellen Video Disks**
- 38 **Wiedergabe von kommerziellen Audio Disks**
- 39 **Wiedergabe von selbst aufgenommenen Disks**
- 39 **Verwenden der AllShare Netzwerkfunktion**
- 41 **Steuern der Videowiedergabe**
- 43 **Steuern der Musikwiedergabe**
- 44 **Anzeigen von Fotos**
- 45 **Verwenden des Extras Menü, wenn eine Datei markiert ist**
- 47 **Radio hören**
- 49 **Verwenden der Spezialeffekt Tasten auf der Fernbedienung**

## NETZWERKDIENTSTE

- 50 **Smart Hub verwenden**
- 52 **BD-LIVE™**

## ANHANG

- 53 **Zusätzliche Informationen**
- 58 **Fehlerbehebung**
- 61 **Technische Daten**

## Disk und Format Kompatibilität

### Disktypen und Inhalte, die von Ihrem Gerät wiedergegeben werden können

Medium	Disktyp	Details
VIDEO	Blu-ray Disc 3D Blu-ray Disc	BD-ROM oder BD-RE/-R Disk aufgenommen im BD-RE Format.
	DVD-VIDEO, DVD-RW, DVD-R, DVD+RW, DVD+R	DVD-VIDEO, DVD-RW, DVD-R, DVD+RW, DVD+R DVD-VIDEO, aufgenommene DVD+RW/DVD-RW(V)/DVD-R/+R Disks, die aufgenommen und abgeschlossen wurden, oder USB-Speichergeräte mit DivX, MKV, MP4 Inhalten.
MUSIK	CD-RW/-R, DVD-RW/-R, BD-RE/-R	Auf CD-RW/-R, DVD-RW/-R, BD-RE/-R Disks aufgenommene Musiktitel oder USB-Speichergeräte mit MP3 oder WMA Inhalten.
FOTO	CD-RW/-R, DVD-RW/-R, BD-RE/-R	Auf CD-RW/-R, DVD-RW/-R, BD-RE/-R Disks aufgenommene Fotos oder USB-Speichergeräte mit JPEG Inhalten.

#### | HINWEIS |

- ▶ In Abhängigkeit vom Datenträgertyp und den Aufnahmebedingungen können bestimmte CD-RW/-R und DVD-R möglicherweise nicht vom Gerät wiedergegeben werden.
- ▶ Wenn eine DVD-RW/-R-Disk nicht korrekt im DVD-Videoformat aufgenommen wurde, kann sie nicht wiedergegeben werden.
- ▶ Das Gerät gibt keine Inhalte wieder, die auf DVD-Rs mit einer Bitrate von mehr als 10 Mbps aufgezeichnet wurden.
- ▶ Das Gerät gibt keine Inhalte wieder, die auf BD-Rs oder USB-Geräten mit einer Bitrate von mehr als 30 Mbps aufgezeichnet wurden.
- ▶ Die Wiedergabe kann bei einigen Disktypen oder Verwendung bestimmter Funktionen, wie Blickwinkeländerung und Bildformat nicht funktionieren Ausführlichere Informationen zu den Disks finden Sie auf der jeweiligen Verpackung. Lesen Sie diese Informationen bei Bedarf durch.
- ▶ Wenn Sie einen BD-J Titel wiedergeben, kann das Laden länger dauern als bei einem normalen Titel oder einige Funktionen werden langsamer ausgeführt.

### Disktypen, die von Ihrem Gerät nicht wiedergegeben werden können

- HD DVD
- DVD-ROM/PD/MV-Disk usw.
- DVD-RAM
- Super Audio-CD (außer CD-Layer)
- DVD-RW (VR-Modus)
- CVD/CD-ROM/CDV/CD-G/CD-I/LD(CD-Gs nur Audiowiedergabe, keine Grafiken.)
- 3,9 GB DVD-R für Videoschnittarbeiten

#### | HINWEIS |









- ▶ Das Gerät führt möglicherweise nicht alle Bedienungsbefehle aus, da einige Blu-ray-Disks, DVDs und CDs bei der Wiedergabe nicht alle oder nur bestimmte Funktionen unterstützen. Dies ist keine Fehlfunktion des Players.
- ▶ Samsung kann nicht garantieren, dass dieses Gerät jede Disk mit einem Blue Ray-Disk, DVD- oder CD-Logo wiedergibt, da sich die Diskformate ständig weiterentwickeln und bei der Erstellung von Blu-ray Disc, DVD, CD-Software und/oder bei der Herstellung von Disks Fehler auftreten können.
- ▶ Wenn Sie Fragen haben, oder bei der Wiedergabe von Blu-ray-Disks, DVDs oder CDs mit diesem Gerät Probleme auftreten, wenden Sie sich bitte an den SAMSUNG Kundendienst. Weitere Informationen zu den Wiedergabebeschränkungen finden Sie in diesem Handbuch.
- ▶ Einige kommerzielle Disks sowie DVDs aus Ländern außerhalb Ihrer Region können unter Umständen mit diesem Produkt nicht abgespielt werden.

# Erste Schritte

## Regionalcode

Geräte und Disks sind nach Regionen codiert. Für die Wiedergabe müssen diese Regionalcodes zusammenpassen. Wenn dies nicht der Fall ist, kann die Disk nicht wiedergegeben werden.









Der Regionalcode dieses Geräts ist auf der Geräterückseite angebracht.

Disktyp	Regionalcode	Region
Blu-ray-Disc		North America, Central America, South America, Korea, Japan, Taiwan, Hong Kong und Südostasien.
		Europa, Grönland, Französische Überseegebiete, Naher Osten, Afrika, Australien und Neuseeland
		Indien, China, Russland, Zentral- und Südasiens.
DVD-VIDEO		USA, US-Territorien und Kanada
		Europa, Japan, Naher Osten, Ägypten, Südafrika, Grönland
		Taiwan, Korea, Philippinen, Indonesien, Hongkong
		Mexiko, Südamerika, Mittelamerika, Australien, Neuseeland, Pazifische Inseln, Karibik
		Russland, Osteuropa, Indien, die meisten afrikanischen Länder, Nordkorea, Mongolei
		China

### | HINWEIS |

- ▶ Wenn der Regionalcode einer Blu-ray Disk/DVD nicht dem Regionalcode dieses Geräts entspricht, kann die Disk nicht vom Gerät wiedergegeben werden.

## Logos von Disks, die vom Gerät wiedergegeben werden können

	
Blu-ray-Disc	3D Blu-ray Disc
	
BD-LIVE	Dolby
	
DTS	DivX
	
PAL-Fernsehsystem in Großbritannien, Frankreich, Deutschland usw.	Java

## Unterstützte Formate

### Unterstützte Musikdatei

Dateierweiterung	Container	Audio Codec	Frequenzbereich
*.mp3	MP3	MP3	-
*.wma	WMA	WMA	Kompatibel WMA Version 10 *Samplingraten sind (in kHz) - 8, 11, 16, 22, 32, 44.1, 48 (im kHz) *Bitraten - alle Bitraten im Bereich 5 kbps zu 384 kbps

## Unterstützte Videodatei

Dateierweiterung	Container	Video Codec	Auflösung	Bildrate (fps)	Bitrate (Mbps)	Audio Codec
*.avi	AVI	DivX 3.11/4.x /5.1/6.0	1920x1080	6 ~ 30	8	MP3 AC3 LPCM DTS Core
		H.264 BP/MP/HP	1920x1080	6 ~ 30	25	
		MPEG4 SP/ASP	1920x1080	6 ~ 30	8	
*.mkv	MKV	DivX 3.11/4.x /5.1/6.0	1920x1080	6 ~ 30	8	MP3 AC3 LPCM DTS Core
		H.264 BP/MP/HP	1920x1080	6 ~ 30	25	
		MPEG4 SP/ASP	1920x1080	6 ~ 30	8	
*.asf	ASF	DivX 3.11/4.x /5.1/6.0	1920x1080	6 ~ 30	8	MP3 AC3 LPCM WMA
		H.264 BP/MP/HP	1920x1080	6 ~ 30	25	
		MPEG4 SP/ASP	1920x1080	6 ~ 30	8	
*.wmv	WMV (wmv9)	Window Media Video v9	1920x1080	6 ~ 30	25	WMA
*.mp4	MP4	H.264 BP/MP/HP	1920x1080	6 ~ 30	25	MP3 AAC
		MPEG4 SP/ASP	1920x1080	6 ~ 30	8	
*.3gp	3GPP	H.264 BP/MP/HP	1920x1080	6 ~ 30	25	AAC
		MPEG4 SP/ASP	1920x1080	6 ~ 30	8	
*.vro *.vob	VRO VOB	MPEG2	1920x1080	24/25/30	25	AC3 MPEG LPCM
		MPEG1	1920x1080	24/25/30	25	
*.mpg *.mpeg	PS	MPEG1	1920x1080	24/25/30	25	AC3 MPEG LPCM AAC
		MPEG2	1920x1080	24/25/30	25	
		H.264	1920x1080	6 ~ 30	25	
*.ts *.tp *.trp	TS	MPEG2	1920x1080	24/25/30	25	AC3 AAC MP3 DD+
		H.264	1920x1080	6 ~ 30	25	
		VC1	1920x1080	6 ~ 30	25	

### ■ Einschränkungen

- Auch wenn eine Datei mit einem unterstützten Codec aus der oben aufgeführten Liste kodiert ist, kann die Datei eventuell nicht wiedergegeben werden, wenn sie einen Fehler enthält.
- Eine normale Wiedergabe wird nicht garantiert, wenn die Informationen im Container falsch sind oder die Datei selbst beschädigt ist.
- Dateien mit einer höheren Bitrate oder Bildfrequenz als der Standard, können bei der Wiedergabe stottern.

# Erste Schritte

- Die Suchen (Springen) Funktion ist nicht verfügbar, wenn die Indextabelle der Datei beschädigt ist.
- Wenn Sie eine Datei entfernt über eine Netzwerkverbindung wiedergeben, kann die Videowiedergabe, je nach Netzwerkgeschwindigkeit, stottern.
- **Videodecoder**
  - Unterstützt bis H.264 Level 4.1
  - H.264 FMO/ASO/RS, VC1 SP/MP/AP L4 und AVCHD wird nicht unterstützt
  - MPEG4 SP, ASP :
    - Unter 1280 x 720 : max. 60 Bilder
    - Über 1280 x 720 : max. 30 Bilder
  - GMC 2 oder höher wird nicht unterstützt
- **Audiodecoder**
  - Unterstützt WMA 7, 8, 9 und STD
  - WMA 9 PRO Mehrkanal Dateien werden nicht unterstützt, wenn die Anzahl der Kanäle mehr als 2 beträgt oder die Datei eine verlustfrei Audiodecodierung erfordert.
  - WMA Abtastrate von 22050Hz Mono wird nicht unterstützt.
- **Unterstützte DivX Untertitel Dateiformate**  
\*.txt, \*.smi, \*.srt, \*.sub, \*.txt

## Hinweise zum USB-Anschluss

- Ihr Gerät unterstützt USB-Speichergerät, MP3-Player, Digitalkameras und USB-Kartenleser.
- Das Gerät unterstützt keine Datei- oder Ordnernamen mit mehr als 128 Zeichen.
- Einige USB/Digitalkameras sind eventuell nicht mit dem Gerät kompatibel.
- Das Gerät unterstützt die Dateisysteme FAT 16, FAT 32 und NTFS.
- Schließen Sie USB-Geräte direkt an den USB-Anschluss Ihres Geräts an. Der Anschluss über ein USB-Kabel kann Kompatibilitätsprobleme verursachen.
- Wenn mehr als ein Speichermedium und einen Multi-Kartenleser eingelegt werden, kann der Kartenleser eventuell nicht fehlerfrei funktionieren.
- Das Gerät unterstützt das PTP-Protokoll nicht.
- Das USB-Gerät nicht während des Ladevorgangs abtrennen.
- Je größer die Bildauflösung, desto länger braucht das Bild um angezeigt zu werden.

10 Deutsch

- Dieses Gerät kann keine MP3 Dateien mit DRM (Digital Rights Management) wiedergeben, die von kommerziellen Seiten heruntergeladen wurden.
- Ihr Gerät unterstützt nur Video mit einer Bildfrequenz von weniger als 30 BpS.
- Ihr Gerät unterstützt nur USB Mass Storage Class (MSC) Geräte, wie Pendrives und USB-Festplatten. (HUBs werden nicht unterstützt)
- Bestimmte USB-Festplattengeräte, Multi-Kartenleser und Pendrives sind eventuell mit diesem Gerät nicht kompatibel.
- Wenn ein USB-Gerät zu viel Strom benötigt, kann es von der Sicherheitsschaltung in der Funktion eingeschränkt werden.
- Wenn die Wiedergabe von einer USB-Festplatte instabil ist, muss dem Gerät mehr Strom durch den Anschluss eine Steckdose zugeführt werden. Wenn das Problem weiterhin bestehen bleibt, setzen Sie sich mit dem USB-Festplattenhersteller in Verbindung.
- Sie müssen das USB-Speichergerät sicher entfernen, (führen Sie die „**USB sicher entfernen**“-Funktion durch) um die gespeicherten Daten auf Ihrem USB-Gerät nicht zu beschädigen. Drücken Sie **HOME** um zum Home Menü zu wechseln und anschließend die **GELBE (C)** Taste und danach die  Taste.
- SAMSUNG übernimmt keine Haftung für die Beschädigung oder den Verlust von Daten.

## AVCHD

### (Advanced Video Codec Höchauflösung)







- Dieses Gerät kann Disks im AVCHD Format wiedergeben. Diese Disks werden normalerweise aufgezeichnet und in Camcordern verwendet .
- Das AVCHD-Format ist ein hochauflösendes digitales Videokameraformat.
- Das MPEG-4 AVC/H.264 Format komprimiert Bilder effektiver als das konventionelle Bildkomprimierungsformat.
- Einige AVCHD-Disks verwenden das „x.v.Color“ Format. Dieses Gerät kann AVCHD Disks wiedergeben, die das "x.v Colour" Format verwenden.
- „x.v.Color“ ist eine Handelsmarke von Sony Corporation.
- „AVCHD“ und der AVCHD-Logo sind Handelsmarken von Matsushita Electronic Industrial Co., Ltd. und Sony Corporation.

**| HINWEIS |**

- ▶ Einige Disk im AVCHD DivX-Format können aufgrund der Aufnahmebedingungen eventuelle nicht wiedergegeben werden.
- ▶ AVCHD formatierte Disks müssen finalisiert werden.
- ▶ „x.v.Colour“ bietet einen größeren Farbbereich als normale Camcorder DVDs.
- ▶ Einige Disks im DivX-, MKV- und MP4-Format können möglicherweise aufgrund der Videoauflösung und der Bildfrequenz nicht wiedergegeben werden.

**Zubehör**

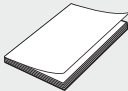
Überprüfen Sie das Vorhandensein der unten angeführten Zubehörteile.

			
Videokabel	Weiches Tuch	UKW-Antenne	
	 (Für Stromkabel/Lautsprecherkabel)   (Für HDMI-Kabel/LAN-Kabel)		
Benutzerhandbuch	Ferritringkern		Fernbedienung/AAA-Batterien

- Die Abbildungen in dieser Anleitung dienen nur als Referenz und können sich vom aktuellen Produkt unterscheiden.
- Es kann eine Gebühr erhoben werden, wenn:
  - a. Ein Ingenieur auf Ihre Anfrage bestellt wird und am Gerät kein Defekt vorliegt (z. B. weil Sie diese Bedienungsanleitung nicht gelesen haben)
  - b. Sie das Gerät in einer Reparaturwerkstatt abgegeben haben und am Gerät kein Defekt vorliegt (z. B. weil Sie diese Bedienungsanleitung nicht gelesen haben).
- Die Höhe dieser Gebühr wird Ihnen mitgeteilt, bevor irgendwelche Arbeiten durchgeführt werden oder der Hausbesuch erfolgt.

# Erste Schritte

## Beschreibung

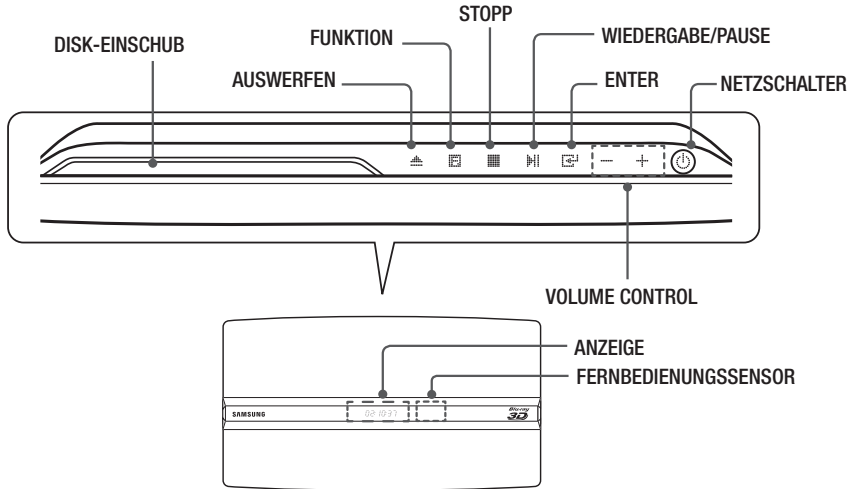

### | HINWEIS |

- ▶ Wenn das Gerät das Blu-ray-Disk Menü anzeigt, kann der Film nicht durch Drücken der Taste am Gerät oder auf der Fernbedienung gestartet werden. Um den Film abzuspielen müssen Sie Film Wiedergabe oder Start im Menü der Disk auswählen und anschließend die Taste drücken.

## Rückseite

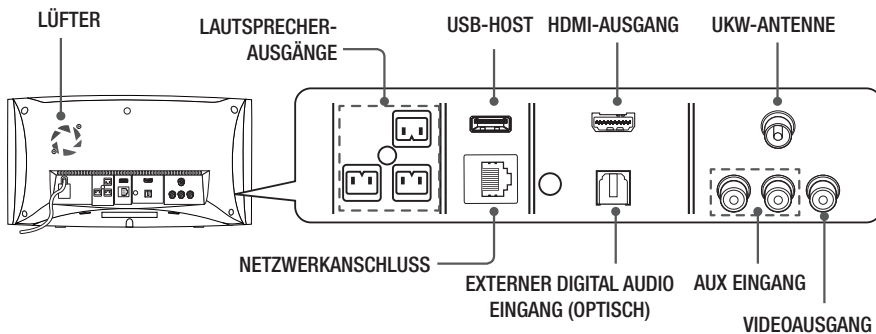

### | HINWEIS |

- ▶ Um die Software des Geräts über den USB-Anschluss zu aktualisieren, benötigen Sie ein USB-Speicher Stick.
- ▶ Beim Aufstellen des Geräts ist ein Abstand von mindestens 10 cm auf allen Seiten einzuhalten um eine ausreichende Belüftung zu gewährleisten. Halten Sie den Lüfter und die Belüftungsöffnungen stets frei.



## Fernbedienung

### Übersicht der Fernbedienung

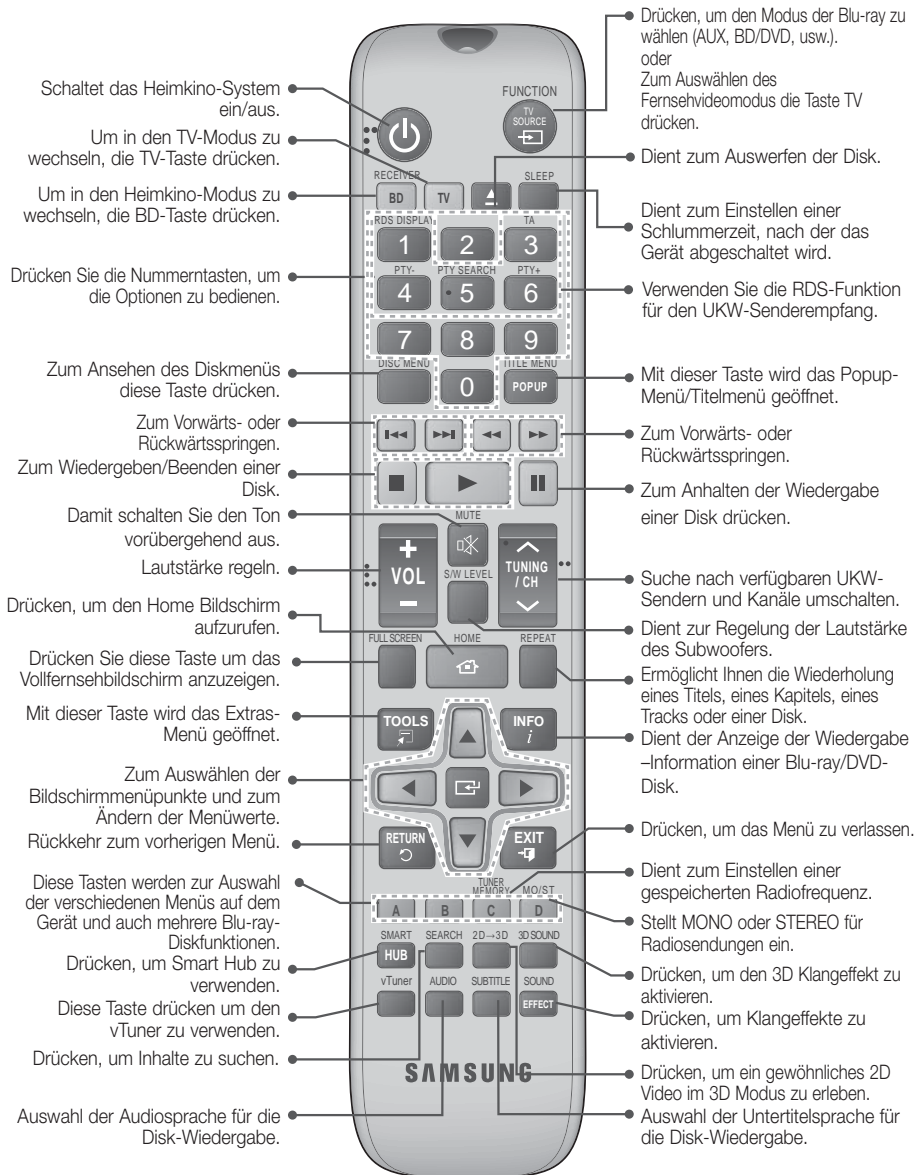

# Erste Schritte

## Batterien in die Fernbedienung einsetzen

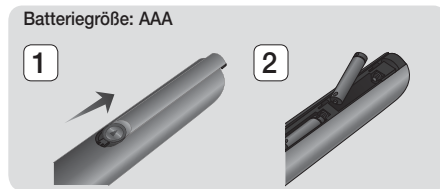

### HINWEIS |

- ▶ Achten Sie darauf, dass der "+" und "-" Pol der Batterien wie im Batteriefach angezeigt ausgerichtet sind.
- ▶ Bei normaler Nutzung des Fernsehers halten die Batterien ungefähr ein Jahr.
- ▶ Die Fernbedienung hat eine Reichweite von bis zu ca. 7 Metern Luftlinie.

## Fernbedienung einrichten

Sie können mit dieser Fernbedienung bestimmte Funktionen Ihres Fernsehgeräts steuern.

### Wenn Sie das Fernsehgerät mit der Fernbedienung steuern

1. Drücken Sie die Taste **TV**, um die Fernbedienung in den TV-Modus zu setzen.
2. Schalten Sie Ihr Fernsehgerät ein.
3. Halten Sie die **NETZSCHALTER** Taste gedrückt, und geben Sie den Code für die entsprechende Marke Ihres Fernsehgeräts ein.
  - Wenn in der Tabelle mehr als ein Code für Ihr Fernsehgerät angegeben ist, geben Sie die Codes nacheinander ein, um herauszufinden, welcher Code der richtige ist.
  - **Beispiel : Bei einem Samsung Fernsehgerät** Die **NETZSCHALTER** Taste gedrückt halten und mit Hilfe der Nummerntasten 00 eingeben. Wenn dieser Code nicht funktioniert, versuchen Sie 15 und anschließend 16 usw.
4. Wenn sich das Fernsehgerät ausschaltet, ist die Einstellung abgeschlossen.
  - Sie können nun zur Bedienung des Fernsehgeräts die Tasten TV NETZSCHALTER, LAUTSTÄRKE, CHANNEL und die Nummerntasten verwenden.

### HINWEIS |

- ▶ Bei einigen Fernsehgeräten funktioniert die Fernbedienung möglicherweise nicht. Außerdem sind bei einigen Fernsehgeräten möglicherweise nicht alle Funktionen verfügbar.
- ▶ Standardmäßig ist die Fernbedienung für die Steuerung von Samsung-Fernsehgeräten vorprogrammiert.

## Bediencodes für Fernsehgeräte

Marke	Code	Marke	Code
Admiral (M.Wards)	56, 57, 58	Mitsubishi/MGA	18, 40, 59, 60, 75
A Mark	01, 15	MTC	18
Anam	01, 02, 03, 04, 05, 06, 07, 08, 09, 10, 11, 12, 13, 14	NEC	18, 19, 20, 40, 59, 60
AOC	01, 18, 40, 48	Nikei	03
Bell & Howell (M.Wards)	57, 58, 81	Orking	03
Brocsonic	59, 60	Orwa	03
Candle	18	Panasonic	06, 07, 08, 09, 54, 66, 67, 73, 74
Cetronic	03	Penney	18
Citizen	03, 18, 25	Philco	03, 15, 17, 18, 48, 54, 59, 62, 69, 90
Cinema	97	Philips	15, 17, 18, 40, 48, 54, 62, 72
Classic	03	Pioneer	63, 66, 80, 91
Concerto	18	Portland	15, 18, 59
Contec	46	Proton	40
Coronado	15	Quasar	06, 66, 67
Craig	03, 05, 61, 82, 83, 84	Radio Shack	17, 48, 56, 60, 61, 75
Croslex	62	RCA/Proscan	18, 59, 67, 76, 77, 78, 92, 93, 94
Crown	03	Realistic	03, 19
Curtis Mates	59, 61, 63	Sampo	40
CXC	03	Samsung	00, 15, 16, 17, 40, 43, 46, 47, 48, 49, 59, 60, 98
Daewoo	02, 03, 04, 15, 16, 17, 18, 19, 20, 21, 22, 23, 24, 25, 26, 27, 28, 29, 30, 32, 34, 35, 36, 48, 59, 90	Sanyo	19, 61, 65
Daytron	40	Scott	03, 40, 60, 61
Dynasty	03	Sears	15, 18, 19
Emerson	03, 15, 40, 46, 59, 61, 64, 82, 83, 84, 85	Sharp	15, 57, 64
Fisher	19, 65	Signature 2000 (M.Wards)	57, 58
Funai	03	Sony	50, 51, 52, 53, 55
Futuretech	03	Soundesign	03, 40
General Electric (GE)	06, 40, 56, 59, 66, 67, 68	Spectricon	01
Hall Mark	40	SSS	18
Hitachi	15, 18, 50, 59, 69	Sylvania	18, 40, 48, 54, 59, 60, 62
Inkel	45	Symphonic	61, 95, 96
JC Penny	56, 59, 67, 86	Tatung	06
JVC	70	Techwood	18
KTV	59, 61, 87, 88	Teknika	03, 15, 18, 25
KEC	03, 15, 40	TMK	18, 40
KMC	15	Toshiba	19, 57, 63, 71
LG (Goldstar)	01, 15, 16, 17, 37, 38, 39, 40, 41, 42, 43, 44	Vidtech	18
Luxman	18	Videch	59, 60, 69
LXI (Sears)	19, 54, 56, 59, 60, 62, 63, 65, 71	Wards	15, 17, 18, 40, 48, 54, 60, 64
Magnavox	15, 17, 18, 48, 54, 59, 60, 62, 72, 89	Yamaha	18
Marantz	40, 54	York	40
Matsui	54	Yupiteru	03
MGA	18, 40	Zenith	58, 79
		Zonda	01
		Dongyang	03, 54

In diesem Kapitel werden verschiedene Methoden erläutert, mit denen dieses Gerät an andere externe Komponenten angeschlossen werden kann. Bevor Sie das Hauptgerät installieren oder an einer anderen Stelle aufstellen, müssen Sie es ausschalten und den Netzstecker ziehen.

## Anschließen der Lautsprecher

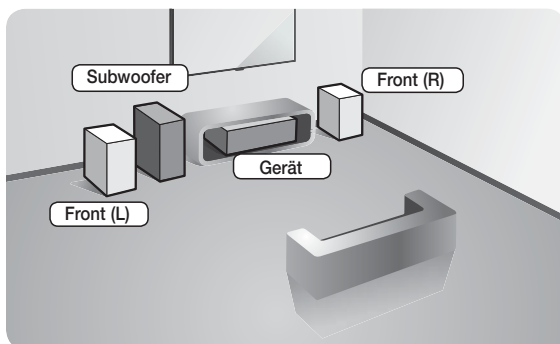

### Platzierung des Hauptgeräts

Platzieren Sie das Hauptgerät auf einem Regal, einer Kommode oder unter dem Fernsehtisch.

### Auswahl der Hörposition

Die Hörposition sollte sich in einem Abstand vom Fernsehgerät befinden, die das 2,5 bis 3-fache der Größe des Bildschirms beträgt. Wenn Sie zum Beispiel über einen 46 Zoll Bildschirm verfügen, sollte sich die Hörposition 2,92 bis 3,5 m vom Bildschirm entfernt befinden.

<b>Frontlautsprecher</b>	Platzieren Sie diese Lautsprecher vor Ihrer Hörposition so, dass sie nach innen zeigen (in einem Winkel von ca. 45°) und auf Sie ausgerichtet sind. Platzieren Sie die Lautsprecher so, dass sich die Hochtöner auf Ohrhöhe befinden.
<b>Subwoofer</b>	Die Position des Subwoofers ist nicht wichtig. Sie können ihn beliebig platzieren.

## Lautsprecherkomponenten

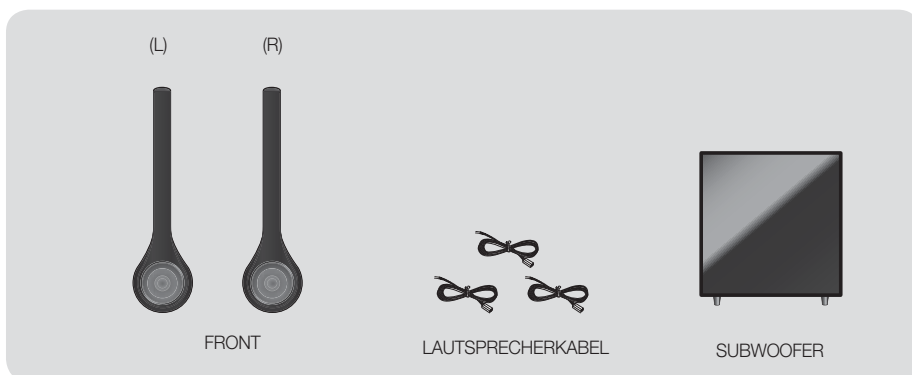

# Anschlüsse

## Anschließen der Lautsprecher

1. Ordnen Sie jedes Lautsprecherkabel dem entsprechenden Lautsprecher zu, indem Sie die mit einer bestimmten Farbe gekennzeichneten Stecker den farbigen Aufklebern am Boden eines jeden Lautsprechers zuordnen.
2. Anschließen der Lautsprecherkabel an die Lautsprecher:
  - a. Drücken Sie die rote Anschlussklemme auf der Rückseite des Lautsprechers herunter, führen Sie das rote Kabel ein und lassen Sie die Klemme los.
  - b. Drücken Sie die schwarze Anschlussklemme auf der Rückseite des Lautsprechers herunter, führen Sie das schwarze Kabel ein und lassen Sie die Klemme los.
3. Schließen Sie die Stecker der Lautsprecherkabel auf der Rückseite des Geräts an, wobei die Farbe des Steckers mit der Farbe der Anschlussbuchse übereinstimmen muss.

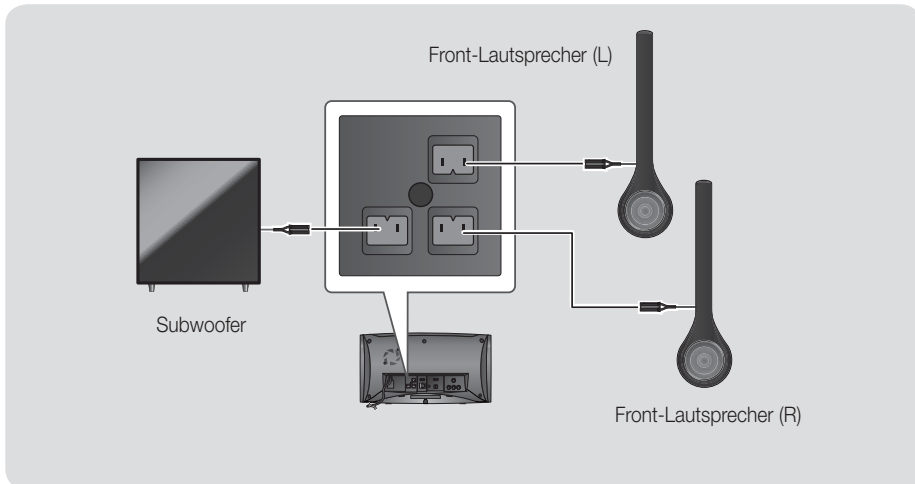
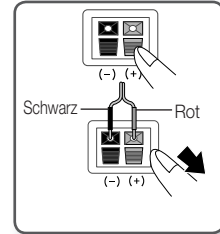

### | ACHTUNG |

- ▶ Wenn Sie die Lautsprecher an der Wand befestigen möchten, bringen Sie die Schrauben oder Nägel fest in der Wand an und verwenden Sie zum Aufhängen die Öffnungen auf der Rückseite der Lautsprecher. Das Zubehör (Schrauben oder Nägel) für die Wandinstallation ist nicht im Lieferumfang enthalten.
- ▶ Achten Sie darauf, dass Kinder nicht mit den Lautsprechern oder in deren Nähe spielen. Sie können durch umkippende Lautsprecher verletzt werden.
- ▶ Stellen Sie beim Anschluss der Lautsprecherkabel an die Lautsprecher sicher, dass die Polarität (+/-) korrekt ist.
- ▶ Halten Sie den Subwoofer außerhalb der Reichweite von Kindern. Verhindern Sie, dass Kinder ihre Hände oder Fremdkörper in die Bassreflexöffnung des Subwoofers einführen.
- ▶ Hängen Sie den Subwoofer nicht an der Bassreflexöffnung an der Wand auf.

### | HINWEIS |

- ▶ Wenn Sie einen Lautsprecher in der Nähe des Fernsehers aufstellen, kann die Farbwiedergabe auf dem Bildschirm durch die von den Lautsprechern erzeugten magnetischen Felder gestört werden.

## Befestigen des Ferrit Ringkerns

### Für Stromkabel/HDMI-Kabel/LAN-Kabel

Das Anbringen eines Ferrit Ringkerns am Netzkabel des Hauptgeräts hilft dabei, Störungen durch Radiofrequenzsignale zu unterbinden.

1. Am Befestigungsband des Ferrit Ringkerns ziehen, um diesen zu öffnen.
2. Machen Sie mit dem Netzkabel des Hauptgeräts zwei Schlingen.
3. Bringen Sie den Ferrit Ringkern - wie abgebildet - am Netzkabel des Hauptgeräts an und drücken Sie solange, bis er einrastet.

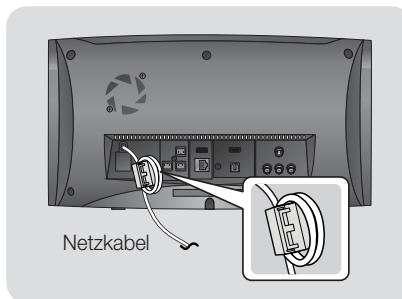

< Bei einem Netzkabel >

**Das Befestigen des Ferrit Ringkerns am HDMI-Kabel und LAN-Kabel erfolgt auf die gleiche Weise, wie unter den Schritten 1-3 weiter oben beschrieben.**

#### | HINWEIS |

- ▶ Befestigen Sie den Ferritkern so nah wie möglich am Hauptgerät.

### Für Lautsprecherkabel

1. Den Ferrit Ringkern durch Anheben der Lasche öffnen.
2. Zwei Schlaufen in die an das Hauptgerät angeschlossenen Lautsprecherkabel legen.
3. Bringen Sie den Ferrit Ringkern - wie abgebildet - am Netzkabel des Hauptgeräts an und drücken Sie solange, bis er einrastet.
4. Bringen Sie den Ferrit Ringkern an den Lautsprecherkabeln wie abgebildet an und schließen Sie sie, bis ein Klicken zu hören ist.

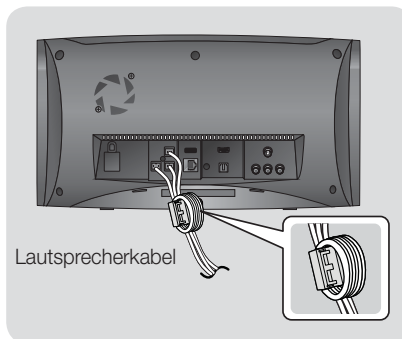

#### | HINWEIS |

- ▶ Befestigen Sie den Ferritkern so nah wie möglich am Hauptgerät.

# Anschlüsse

## Zum Anschließen der UKW-Antenne

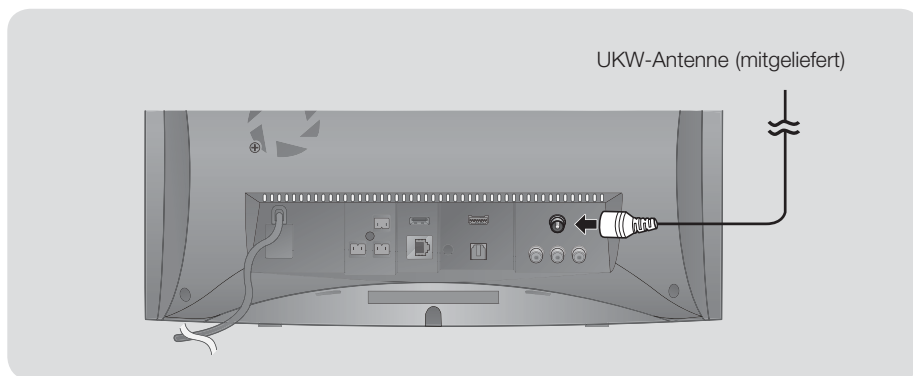

1. Verbinden Sie die mitgelieferte UKW-Antenne mit dem UKW-Anschluss.
2. Bewegen Sie den Antennendraht langsam hin und her, bis Sie einen guten Empfang haben. Befestigen Sie den Draht an der Wand oder einer festen Fläche.

### | HINWEIS |

- ▶ Dieses Gerät empfängt keine MW-Sender.

## Anschließen eines iPods/iPhones

Schließen Sie den iPod/iPhone mit Hilfe des USB-Kabels an den USB-Anschluss auf der Rückseite des Geräts an.

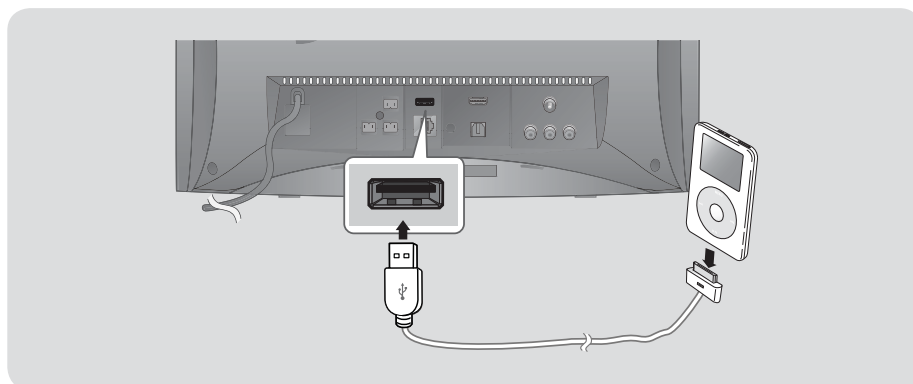

## Anschluss an ein Fernsehgerät

Wählen Sie entweder die Methode 1 oder Methode 2

- Wenn Sie die Fernbedienung des Geräts für die Bedienung Ihres Fernsehgeräts eingestellt haben, die **TV SOURCE** Taste auf der Fernbedienung drücken und anschließend die entsprechende externe Quelle aus der Liste des Fernsehgeräts auswählen (HDMI, Video In, usw.), um Video über das Heimkino abzuspielen.

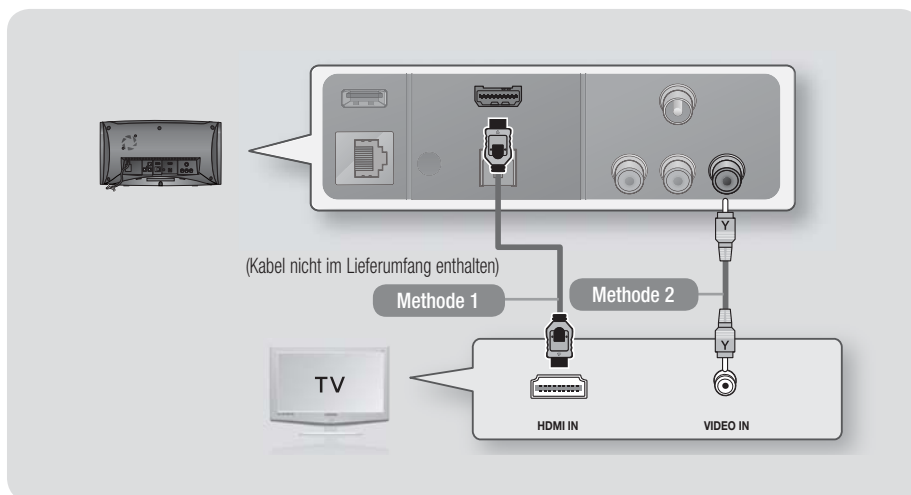

### Methode 1 Anschluss an ein Fernsehgerät mit einem HDMI-Kabel- Beste Qualität (Empfohlen)

Schließen Sie ein HDMI-Kabel (nicht mitgeliefert) an den HDMI OUT Ausgang an der Rückseite des Geräts und an den HDMI IN Eingang an Ihrem Fernsehgerät an.

Wenn Ihr Fernsehgerät ARC unterstützt, können Sie den Ton vom Heimkino ohne den Anschluss eines zusätzlichen Kabels hören.

### Methode 2 Anschluss an ein Fernsehgerät mit einem Videokabel - Gute Qualität

Verbinden Sie mit Hilfe des beiliegenden Videokabels den Videoausgang (VIDEO OUT) an der Rückseite des Hauptgeräts mit dem Videoeingang (VIDEO IN) Ihres Fernsehgeräts.

#### | HINWEIS |

- ▶ Der VIDEO OUT Anschluss stellt immer eine Auflösung von 576i/480i bereit, unabhängig von der im Setup-Menü eingestellten Auflösung.
- ▶ Schließen Sie die Einheit nicht über einen Videorekorder an. Videosignale, die über Videorekorder empfangen werden, können durch Urheberschutzsysteme beeinträchtigt werden, wodurch das Bild am Fernsehgerät verzerrt erscheint.

## Externe Geräte anschließen

Um den richtigen Modus für ein externes Gerät zu wählen, die **FUNCTION** Taste drücken. Durch wiederholtes Drücken, wird der Modus in folgender Reihenfolge umgeschaltet : **BD/DVD** → **D. IN** → **AUX** → **R. IPOD** → **FM**

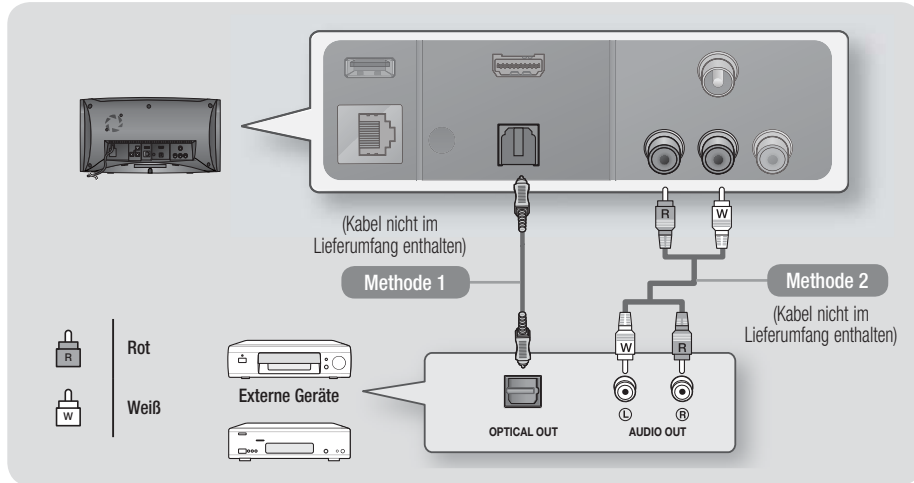

### Methode 1 OPTISCHER : Anschließen eines externen Digitalgeräts

Für den Anschluss von Digitalgeräten mit digitaler Audioausgabe, wie Kabelboxen und Satellitenempfänger (Set-Top-Boxen).

Mit der Hilfe eines optischen Kabels (nicht mitgeliefert) den optischen Digital Audio Eingang am Gerät mit dem optischen Digitalausgang am Receiver verbinden.

⇒ Wählen Sie den **D. IN** Modus.

### Methode 2 AUX EINGANG : Anschließen eines externen Analoggeräts

Mit Hilfe eines RCA Audiokabels (nicht mitgeliefert) den AUDIO Eingang des Geräts an den AUDIO Ausgang des externen Analoggeräts anschließen. ⇒ Wählen Sie den **AUX** Modus.

- Achten Sie darauf, die farbigen Kabelstecker an die Anschlussbuchsen gleicher Farbe anzuschließen.

#### | HINWEIS |

- ▶ Wenn Sie Videobilder über den Kabelanschluss oder den Satellitenempfänger sehen möchten, müssen Sie deren Videoausgang direkt an das Fernsehgerät anschließen.
- ▶ Dieses System unterstützt eine digitale Abtastraten von 32 kHz oder höher von externen digitalen Geräten.
- ▶ Dieses System unterstützt nur DTS und Dolby Digital Audio. MPEG Audio, ein Bitstrom Format, wird nicht unterstützt.



## Anschließen an einen Netzwerk Router

Sie können das Gerät mit Hilfe einer der im Folgenden beschriebenen Methoden mit Ihrem Netzwerk Router verbinden.

### Kabelnetzwerk

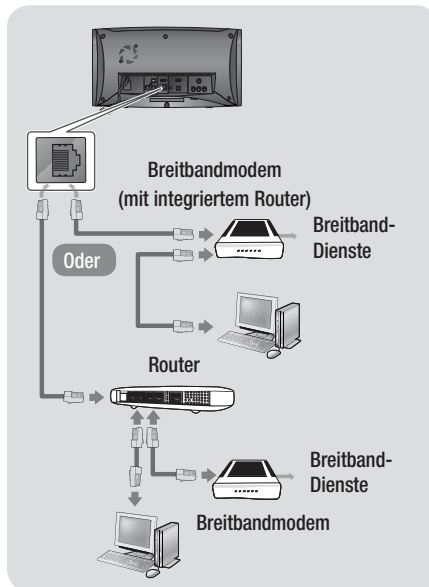

#### | HINWEIS |

- ▶ Der Zugriff auf den Samsung Software-Aktualisierungsserver ist nicht in jedem Fall möglich. Dies hängt von Ihrem Router und dem ISP-Vertrag ab. Weitere Informationen erhalten Sie von Ihrem ISP (Internetdienstanbieter).
- ▶ Bei Verwendung von DSL muss die Netzwerkverbindung über einen Router hergestellt werden.
- ▶ Um die AllShare Play Funktion nutzen zu können, muss Ihr PC, wie in der Abbildung links dargestellt, mit einem Netzwerk verbunden sein. Sie können eine Kabel- oder WLAN-Verbindung herstellen.

### Wireless-Netzwerk

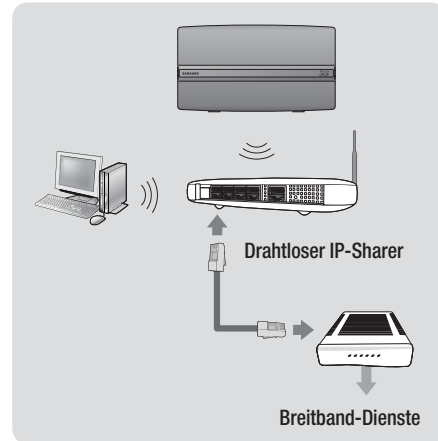



#### | HINWEIS |



- ▶ Wenn der WLAN-Router die DHCP-Funktion unterstützt, kann dieses Gerät eine DHCP oder statische IP-Adresse für den Aufbau einer Netzwerkverbindung verwenden.
- ▶ Stellen Sie Ihren WLAN-Router in den Infrastruktur Modus ein. Der Ad-hoc Modus wird nicht unterstützt.
- ▶ Das Gerät unterstützt nur die folgenden Verschlüsselungsalgorithmen:
  - WEP (OPEN/SHARED), WPA-PSK (TKIP/AES), WPA2-PSK (TKIP/AES)
- ▶ Wählen Sie einen freien Kanal für den WLAN-Router. Wenn der für den WLAN-Router gewählte Kanal gerade von einem anderen Gerät in der Nähe verwendet wird, führt dies zu Interferenzen und einer Kommunikationsstörung.
- ▶ Wenn Sie den 802.11n Modus auswählen und den Verschlüsselungsalgorithmus des Routers auf WEP, TKIP oder TKIP-AES (WPS2Mixed) einstellen, baut das Gerät gemäß den neuen Wi-Fi Zertifizierungsregeln keine Verbindung auf.
- ▶ In WLAN-Netzwerken kann es je nach Betriebsbedingungen (AP-Leistung, Entfernung, Hindernisse, Störungen durch andere Funkgeräte, usw.), zu Interferenzen kommen.

## Ersteinstellungen konfigurieren

- Das Home-Menü wird nicht angezeigt wenn die Ersteinstellungen nicht konfiguriert wurden.
- Die OSD (Bildschirmanzeige) dieses Geräts kann sich möglicherweise nach Aktualisierung der Softwareversion ändern.
- Die Schritte für den Zugriff können sich je nach ausgewähltem Menü unterscheiden.

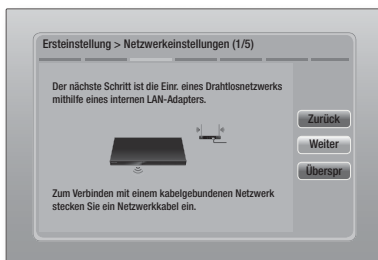
1. Schalten Sie das Fernsehgerät ein, nachdem Sie das Gerät angeschlossen haben und schalten Sie es ein. Wenn Sie das Gerät das erste Mal einschalten, zeigt das Gerät automatisch den Bildschirm für die Spracheinstellung an.
2. Wählen Sie mit Hilfe der ▲▼◀▶ Tasten auf der Fernbedienung die gewünschte Sprache aus und drücken Sie zweimal die  Taste. Der Start Bildschirm wird angezeigt.
3. Drücken Sie die  Taste, um mit der Einrichtung zu beginnen. Der Netzwerkeinstellung Bildschirm erscheint.



4. Drücken Sie die  Taste, um die WLAN-Verbindung des Geräts einzurichten oder wählen Sie **Überspr**, und drücken Sie die  Taste um die Netzeinrichtung zu überspringen. Wenn Sie **Überspr** gewählt haben, fahren Sie bitte mit Schritt 12 fort.

### | HINWEIS |

- ▶ Das Gerät beginnt immer mit der Einrichtung der WLAN-Verbindung. Wenn Sie eine Kabelnetzwerkverbindung einrichten möchten, drücken Sie auf **Überspr** und fahren Sie mit "Konfigurieren Ihrer Netzwerkverbindung" auf Seite 30 fort, nachdem Sie die Ersteinstellung abgeschlossen haben.

- ▶ Wenn Sie die Einrichtung der WLAN-Verbindung hier überspringen, gehen Sie bitte zu "WLAN Netzwerk" auf Seite 31, um die WLAN-Verbindung zu einem späteren Zeitpunkt einzurichten.
5. Das Gerät sucht nach Netzwerken und zeigt alle verfügbaren WLAN-Netzwerke an.

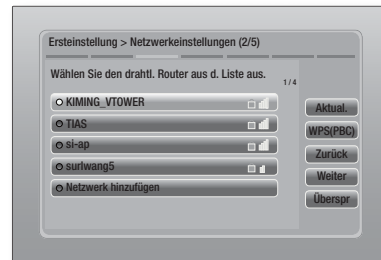

6. Wählen Sie mit Hilfe der ▲▼ Tasten einen Router aus und drücken Sie anschließend die  Taste. Die **Weiter** Taste ist markiert.
7. Drücken Sie die  Taste, um fortzufahren. Der Sicherheitsschlüssel Bildschirm erscheint.

### | HINWEIS |

- ▶ Wenn Sie über einen WPS(PBC) fähigen Router verfügen, drücken Sie stattdessen WPS(PBC), drücken Sie die  Taste und folgen Sie den Anweisungen auf dem Bildschirm. Gehen Sie anschließend zu Schritt 10 über.

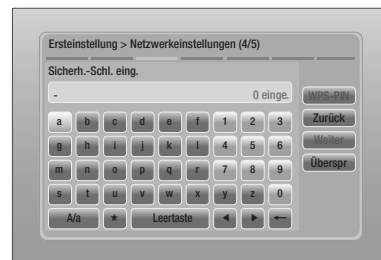

8. Geben Sie Ihren Netzwerk Sicherheitsschlüssel ein. Nach Abschluss die ▲▼◀▶ Tasten drücken, um **Weiter** auszuwählen und anschließend die  Taste drücken.

**| HINWEIS |**

- ▶ Geben Sie die Nummern mit Hilfe der Tasten auf der Fernbedienung ein.
  - ▶ Geben Sie die Buchstaben mit Hilfe der ▲▼◀▶-Tasten ein und drücken Sie anschließend die **OK** Taste.
  - ▶ Um Großbuchstaben einzugeben (oder um zu Kleinbuchstaben zurückzukehren), die **A/a** Taste wählen und dann die **OK** Taste drücken.
  - ▶ Um Symbole und Satzzeichen einzugeben, **★** auswählen und anschließend die **OK** Taste drücken. Um erneut Buchstaben anzuzeigen, die **★** wählen und dann die **OK** Taste drücken.
9. Wenn der Verbindungsaufbau erfolgreich war, wird der Bildschirm Verbindung hergestellt angezeigt. Wählen Sie **Weiter**, und drücken Sie anschließend die **OK** Taste. Der Software-Update Bildschirm wird eingeblendet.

**| HINWEIS |**

- ▶ Wenn der Verbindungsaufbau fehlgeschlagen ist, **Weiter** auswählen und anschließend die **OK** Taste drücken. Nachdem die Ersteinstellungen vorgenommen wurden, gehen Sie zu "WLAN Netzwerk" auf Seite 31, um die WLAN-Netzwerkverbindung des Geräts einzurichten.
10. Um die Software zu aktualisieren, **Jetzt aktualisieren** wählen und anschließend die **OK** Taste drücken. Um die Aktualisierung zu überspringen, **Später aktualisieren**, wählen und anschließend die **OK** Taste drücken und mit Schritt 12 fortfahren.

**| HINWEIS |**

- ▶ Wenn Sie die Netzwerkeinrichtung überspringen haben, müssen Sie die Software Aktualisierung ebenfalls überspringen.
11. Wenn eine Software Aktualisierung zur Verfügung steht, lädt das Gerät die Aktualisierung herunter und installiert diese. Dies kann einige Zeit in Anspruch nehmen. Wenn keine Software Aktualisierung verfügbar ist, erscheint die Meldung **"Es sind keine neuen Softwareaktualisierungen vorhanden. Sie verfügen über die aktuellste Version."** Drücken Sie dann die **OK** Taste. Der TV Bildformat Bildschirm wird angezeigt.

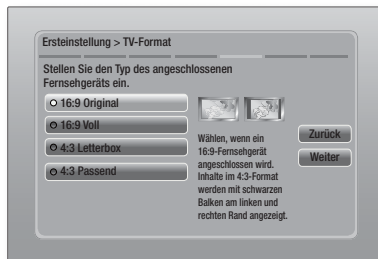

12. Wählen Sie mit den Tasten ▲▼ das gewünschte Bildformat Ihres Bildschirms aus, und drücken Sie die **OK** Taste. Wählen Sie **Weiter** aus, und drücken Sie dann die **OK** Taste.

Es stehen vier Auswahlmöglichkeiten bereit:

**16:9 Original** - Für Breitbild Fernsehgeräte. Zeigt Breitbandbilder im originalen 16:9 Format und 4:3 Bilder (das alte Standardformat) im 4:3 Pillarbox Format mit schwarzen Rändern auf der linken und rechten Seite an.

**16:9 Voll** - Für Breitbild Fernsehgeräte. Zeigt Breitbild Bilder im originalen 16:9 Format an und vergrößert Bilder im 4:3 Format so, dass der 16:9 Bildschirm ausgefüllt wird.

**4:3 Letterbox** - Für ältere analog Fernsehgeräte mit Standardbildschirm. Zeigt Bilder im 4:3 Format im Vollbildmodus und Bilder mit 16:9 Format im Letterbox Format an, bei dem das Seitenverhältnis von 16:9 beibehalten wird, jedoch über und unter dem Bild schwarze Ränder angezeigt werden.

**4:3 Passend** - Für ältere analog Fernsehgeräte mit Standardbildschirm. Zeigt Bilder im 4:3 Format im Vollbildmodus und Bilder im 16:9 Form im Pan-Scan Format an, bei dem der linke und rechte Rand des Bildes abgeschnitten und die Mitte des Bildes vertikal vergrößert wird.

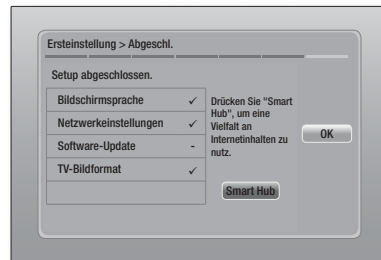

13. Der Setup abgeschlossn Bildschirm wird angezeigt. Überprüfen Sie, ob die Einstellungen korrekt sind. Wählen Sie **OK** und drücken Sie die **OK** Taste. Der Home Bildschirm wird angezeigt.

**| HINWEIS |**

- ▶ Wenn Sie den Bildschirm mit den Ersteinstellungen erneut aufrufen wollen, um Änderungen vorzunehmen, müssen Sie die Zurücksetzen Option auswählen. (Siehe Seite 29.)
- ▶ Wenn Sie ein HDMI-Kabel verwenden, um das Gerät an ein Anynet+ (HDMI-CEC) kompatibles Samsung-Fernsehgerät anzuschließen und 1.) Die Anynet+ (HDMI-CEC) Funktion am Fernsehgerät und dem Gerät auf Ein gestellt haben und 2.) Das Fernsehgerät auf eine vom Gerät unterstützte Sprache eingestellt haben, stellt das Gerät diese Sprache automatisch als bevorzugte Sprache ein.

# Einstellungen

## Der Home Bildschirm



1	<b>Smart Hub.</b> Startet Smart Hub. Über Smart Hub können Sie auf YouTube, Spiele oder andere Anwendungen zugreifen.
2	<b>AllShare Play.</b> Gibt Videos, Fotos oder Musik von einer Disk, einem USB-Speichergerät, PC oder einem mobilen Gerät wieder.
3	<b>Funktion.</b> Dient zur Auswahl der Audio/Videoquelle
4	<b>Einstell..</b> Passt verschiedene Funktionen an Ihre persönlichen Vorlieben an.

- Auswahl einer Option auf dem Home Bildschirm

1. Um eine Option auf dem Home Bildschirm auszuwählen, müssen Sie mit Hilfe der ◀▶ Tasten den Cursor bewegen, bis die gewünschte Option markiert ist und anschließend die [Enter] Taste drücken.

## Zugriff auf den Einstellungen Bildschirm

1. Auf dem Home Bildschirm **Einstell.** auswählen und anschließend die [Enter] Taste drücken. Der Einstellungen Bildschirm wird angezeigt.

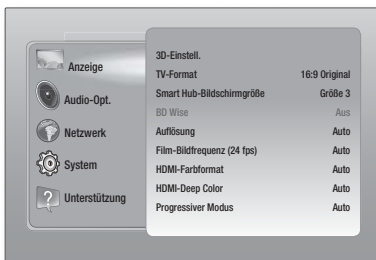

2. Den Zugriff auf die Menüs, Untermenüs und Optionen, entnehmen Sie bitte der nachfolgenden Darstellung der Fernbedienung.

## | HINWEIS |

- ▶ Wenn nach Betätigung der Stopp Taste des Geräts das Gerät länger als 5 Minuten nicht benutzt wird, schaltet sich automatisch der Bildschirmschoner ein. Wenn sich der Player länger als 20 Minuten im Bildschirmschonermodus befindet, wird er automatisch ausgeschaltet.

## Im Einstellen Menü verwendete Fernbedienungstasten

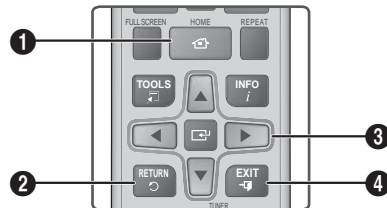

1	<b>HOME</b> Taste : Drücken, um den Home Bildschirm aufzurufen.
2	<b>RETURN</b> Taste: Rückkehr zum vorherigen Menü.
3	<b>[Enter] / RICHTUNGSTASTEN</b> Taste : <ul style="list-style-type: none"> <li>• Mit Hilfe der ▲▼◀▶ Tasten den Cursor bewegen oder eine Position auswählen.</li> <li>• Drücken Sie die [Enter] Taste, um die ausgewählte Position zu aktivieren oder um eine Einstellung zu bestätigen.</li> </ul>
4	<b>EXIT</b> Taste: Verlassen des Menüs.

## | HINWEIS |

- ▶ Die [Enter] Taste auf der Vorderseite des Geräts kann für denselben Zweck verwendet werden, wie die [Enter] Taste auf der Fernbedienung.

## Ausführliche Funktionsinformationen

Jede Einstellungen Funktion, Menüposition und individuelle Option wird ausführlich auf dem Bildschirm erklärt. Um sich eine Erklärung anzeigen zu lassen, verwenden Sie bitte die ▲▼◀▶ Tasten, um eine Funktion, Menüposition oder Option auszuwählen. Die Erklärung wird für gewöhnlich auf der rechten Bildschirmseite angezeigt. Eine Kurzbeschreibung für jede Einstellungen Funktion beginnt auf der nächsten Seite. Zusätzliche Informationen über einige der Funktionen befinden sich ebenfalls im Anhang dieser Anleitung.

## Einstellungen Menü Funktionen

<b>Anzeige</b>	<b>3D-Einstell.</b>	<p>Einrichten der 3D Funktionen.</p> <p>✓ <b>3D Blu-ray-Wiedergabemod.:</b> 3D Blu-ray Playback Mode (3D Blu-ray-Wiedergabemod.) Sie können auswählen, ob eine Blu-ray Disk mit 3D-Inhalten im 3D-Modus wiedergeben soll. Wenn Sie zum Home oder Smart Hub Home Menü wechseln, während Sie sich im 3D Modus befinden, wird automatisch in den 2D Modus umgeschaltet.</p> <p>✓ <b>Bildgröße:</b> Geben Sie die Größe des an das Gerät angeschlossenen Fernsehgeräts ein. Das Gerät stellt die 3D Ausgabe automatisch auf die Bildschirmgröße des Fernsehgeräts ein.</p>
	<b>TV-Format</b>	Mit dieser Funktion kann die Bildausgabe des Geräts an die Bildschirmgröße Ihres Fernsehgeräts angepasst werden. Siehe Seite 23 Schritt 12 für eine Beschreibung der Optionen für die Bildschirmgröße.
	<b>Smart Hub-Bildschirmgröße</b>	Mit dieser Funktion könne Sie die optimale Größe des Smart Hub Bildschirms einstellen.
	<b>BD Wise</b>	Wenn Sie ein Samsung Gerät und ein Samsung-Fernsehgerät mit BD Wise Funktion über HDMI aneinander anschließen und BD Wise auf beiden Geräten aktiviert ist, gibt das Gerät das Video mit der Videoauflösung und der Bildfrequenz der BD/DVD-Disk wieder.
	<b>Auflösung</b>	Mit dieser Funktion kann die Auflösung des HDMI Videosignals auf <b>Auto, 1080p, 1080i, 720p, 576p/480p</b> eingestellt werden. Wenn der Anschluss über Composite Kabel erfolgt, wird nur eine Auflösung von <b>576i(480i)</b> unterstützt. Die Zahl zeigt die Anzahl der Zeilen des Videos pro Bild an. Das i und das p stehen für interlace scan (Zeilensprungverfahren) und progressive scan (progressive Abtastung). Je mehr Zeilen, desto höher die Qualität.
	<b>Film-Bildfrequenz (24 fps)</b>	<p>Wenn diese Funktion auf Auto eingestellt wird, wird die HDMI-Ausgabe des Geräts für eine bessere Bildqualität auf 24 Bilder pro Sekunde eingestellt, wenn ein 24 fps fähiges Fernsehgerät angeschlossen ist.</p> <ul style="list-style-type: none"> <li>• Voraussetzung für die Nutzung der Film-Bildfrequenz Funktion ist ein Fernsehgerät, das diese Bildfrequenz unterstützt.</li> <li>• Film-Bildfrequenz steht nur zur Verfügung, wenn sich das Gerät im Modus für die HDMI 1080i oder 1080p Ausgabeauflösung befindet.</li> </ul>
	<b>HDMI-Farbformat</b>	Hier kann das Farbraumformat für die HDMI-Wiedergabe an die Möglichkeiten des angeschlossenen Geräts (Fernsehgerät, Bildschirm, usw.) angepasst werden.
	<b>HDMI-Deep Color</b>	Mit dieser Option können Videos über die HDMI OUT Buchse mit der Deep Colour Farbtiefe wiedergeben werden. Deep Color bietet genauere Farbwiedergabe mit höherer Farbtiefe.
	<b>Progressiver Modus</b>	Mit dieser Funktion kann die Bildqualität bei der Wiedergabe von DVDs verbessert werden.

# Einstellungen

<b>Audio-Opt.</b>	<b>Lautsprechereinst.</b>	Sie können die Optionen für die Lautsprecher einstellen.
	<b>Equalizer</b>	Hier können die Equaliser Einstellungen von Hand konfiguriert werden.
	<b>Int. Lautst. Reg.</b>	Sie können das Gerät so einstellen, dass die Lautstärke unverändert bleibt, wenn ein Szenenwechsel stattfindet oder Sie den Sender wechseln.
	<b>Lautsprecher ausw.</b>	Hier können Sie einstellen, ob Sie die Lautsprecher des Fernsehgeräts oder die des Heimkinos aktivieren möchten.
	<b>Audioausgabekanal</b>	<p>Hier können Sie einstellen, den Ton vom Fernsehgerät auf die Lautsprecher des Heimkinos umzuleiten. Für diese Funktion werden eine HDMI-Verbindung und ein Audio Return Channel (ARC) kompatibles Fernsehgerät benötigt.</p> <ul style="list-style-type: none"> <li>• Wann Audio Return Channel auf Ein gestellt ist, muss ein HDMI-Kabel für den Anschluss des Geräts an das Fernsehgerät verwendet werden. Der optische Eingang funktioniert dann nicht.</li> <li>• Wann Audio Return Channel auf Auto gestellt ist, muss ein HDMI-Kabel für den Anschluss des Geräts an das Fernsehgerät verwendet werden. ARC oder optischer Eingang werden dann automatisch gewählt.</li> </ul>
	<b>Digital-Ausgang</b>	Mit dieser Funktion können Sie den Digital-Ausgang an die Möglichkeiten des an das Gerät angeschlossenen AV-Receivers anpassen. Für weitere Einzelheiten, schlagen Sie bitte in der Auswahltable für den Digitalausgang nach. (Siehe Seite 57.)
	<b>Dynamikumfangsteuerung</b>	<p>Mit dieser Funktion können Sie die Dynamikumfangsteuerung auf Dolby Digital, Dolby Digital Plus, und Dolby True HD Audio anwenden.</p> <ul style="list-style-type: none"> <li>✓ <b>Auto:</b> Steuert automatisch den Dynamikumfang von Dolby TrueHD Audio auf Grundlage der Informationen im Dolby TrueHD Soundtrack. Schaltet ebenfalls die Dynamikumfangsteuerung für Digital und Dolby Digital Plus ein.</li> <li>✓ <b>Aus:</b> Der Dynamikumfang wird nicht komprimiert und Sie hören den Originalklang.</li> <li>✓ <b>Ein:</b> Schaltet die Dynamikumfangsteuerung für alle drei Dolby Formate ein. Leisere Töne werden verstärkt und die Lautstärke von lauten Tönen wird reduziert.</li> </ul>
	<b>Audio-Sync</b>	Wenn das Gerät an einen Digitalfernsehgerät angeschlossen ist, können Sie die Audioverzögerung einstellen, so dass die Audiowiedergabe mit dem Videobild synchron ist. Die Verzögerungszeit kann 0 und 300 Millisekunden eingestellt werden.

<b>Netzwerk</b>	<b>Netzwerkeinstellungen</b>	Für weitere Informationen über die Netzwerkeinstellungen und Netzwerkfunktionen siehe "Netzwerke und das Internet" auf Seite 30.
	<b>Netzwerkstatus</b>	Hier können Sie prüfen, ob eine Verbindung zu einem Netzwerk und zum Internet hergestellt wurde.
	<b>Wi-Fi-Direkt</b>	Mit dieser Funktion können Sie ein Wi-Fi Direkt Gerät an Ihr Gerät über ein Peer-to-Peer Netzwerk ohne einen WLAN-Router anschließen. Sie können das Gerät zur Steuerung Ihres Players verwenden.
	<b>Soft-AP</b>	Mit dieser Funktion können Sie andere Arten von Wi-Fi-Geräten ohne Kabel an das Gerät anschließen. Es ist erforderlich, einen Sicherheitsschlüssel erstellen, den Sie in die übrigen Wi-Fi Geräte eingeben müssen, wenn Sie diese an das Netzwerk anschließen.
	<b>AllShare-Einstellungen</b>	Hier können Sie einstellen, ob externe Geräte, wie Smartphones eine Verbindung zum Gerät aufbauen und die Inhalte miteinander teilen, oder dieses Gerät steuern dürfen.
	<b>Gerätename</b>	Hier können Sie dem Gerät einen Namen zur Identifizierung geben. Verwenden Sie diesen Namen, um dieses Gerät zu identifizieren, wenn Sie externe Wi-Fi Geräte (Smartphones, Tablets, usw.) an dieses Gerät anschließen.
	<b>BD-Live-Einstell.</b>	Hier können Sie die Internetverbindung für den BD-Live Dienst erlauben, einschränken oder untersagen.

# Einstellungen

<b>System</b>	<b>Ersteinstellung</b>	<p>Mit dieser Funktion können Sie die Ersteinstellungen erneut konfigurieren. Siehe Seite 22 für weitere Informationen.</p>
	<b>Gerätemanager</b>	<p>Sie können eine USB-Tastatur oder eine Maus an den USB-Anschluss auf der Rückseite des Geräts anschließen.</p> <p>✓ <b>Tastatureinstell.:</b> Hier können die Einstellungen für eine an das Gerät angeschlossene kabellose USB-Tastatur vorgenommen werden.</p> <p>  <b>HINWEIS</b>  </p> <ul style="list-style-type: none"> <li>▶ Sie können die Tastatur nur dann verwenden, wenn ein <b>QWERTY</b> Tastatur Bildschirm oder Fenster im Webbrowser erscheint.</li> </ul> <p>✓ <b>Mauseinstellungen:</b> Hier können die Einstellungen für eine an das Gerät angeschlossene kabellose Maus vorgenommen werden. Sie können das Menü des Geräts mit der Maus auf die gleiche Weise bedienen, wie Sie es vom PC gewöhnt sind.</p> <ul style="list-style-type: none"> <li>▪ <b>Das Menü des Geräts mit der Maus bedienen:</b> <ol style="list-style-type: none"> <li>1. Schließen Sie die USB-Maus an das Gerät an.</li> <li>2. Klicken Sie mit der Standardtaste, die Sie in den Mauseinstellungen eingestellt haben. Das Einfache Menü wird angezeigt.</li> <li>3. Wählen Sie die gewünschten Menüoptionen aus.</li> </ol> </li> </ul> <p>  <b>HINWEIS</b>  </p> <ul style="list-style-type: none"> <li>▶ Nicht alle USB HID Tastaturen und Mäuse sind mit Ihrem Gerät kompatibel.</li> <li>▶ Einige Tasten der HID Tastatur können unter Umständen nicht funktionieren.</li> <li>▶ Kabel USB-Tastaturen werden nicht unterstützt.</li> <li>▶ Einige Anwendungen werden unter Umständen nicht unterstützt.</li> <li>▶ Falls die kabellose Tastatur nicht funktioniert, platzieren Sie sie näher am Gerät.</li> </ul>
	<b>Anynet+ (HDMI-CEC)</b>	<p>Bei Anynet+ handelt es sich um eine nützliche Funktion, die den vernetzten Betrieb mit anderen Samsung Geräten zur Verfügung stellt, die über die Anynet+ Funktion verfügen. Um diese Funktion zu nutzen, müssen Sie dieses Gerät mit Hilfe eines HDMI-Kabels an ein Samsung Fernsehgerät mit Anynet+ Funktion anschließen.</p>
	<b>Sprache</b>	<p>Sie können die Sprache auswählen in der das Bildschirmenü Menü, Disk Menü, usw. angezeigt werden soll.</p> <ul style="list-style-type: none"> <li>• Die Sprache, die Sie für das Diskmenü, Disk Audio oder die Untertitel ausgewählt haben erscheint nur, wenn sie von der Disk unterstützt wird.</li> </ul>



	<b>Sicherheit</b>	<p>Die voreingestellte PIN lautet 0000. Geben Sie die voreingestellte PIN für den Zugriff auf die Sicherheitsfunktion ein, wenn Sie keine eigenes Passwort erstellt haben.</p> <ul style="list-style-type: none"> <li>✓ <b>BD-Sicherungsstufe:</b> Verhindert die Wiedergabe von Blu-ray-Disks mit festgelegter Altersbeschränkung, bis die PIN eingegeben wurde.</li> <li>✓ <b>DVD-Sicherungsstufe:</b> Verhindert die Wiedergabe von DVDs mit festgelegter Altersbeschränkung, bis die PIN eingegeben wurde.</li> <li>✓ <b>PIN ändern:</b> Ändern der 4-stelligen PIN für den Zugriff auf Sicherheitsfunktionen. <ul style="list-style-type: none"> <li>▪ <b>Wenn Sie die PIN vergessen haben</b> <ol style="list-style-type: none"> <li>1. Entfernen Sie alle Disks und USB-Speichergeräte.</li> <li>2. Drücken Sie die <b>[ ]</b> Taste auf dem Bedienfeld und halten Sie sie für 5 Sekunden oder länger gedrückt. Alle Einstellungen werden auf die Werkseinstellungen zurückgesetzt.</li> </ol> </li> </ul> </li> </ul> <p>  HINWEIS  </p> <ul style="list-style-type: none"> <li>▶ Bei der Wiederherstellung der Werkseinstellungen werden alle vom Benutzer gespeicherten BD-Daten gelöscht.</li> </ul>
	<b>Allgemein</b>	<p>Sie können die Bildschirmhelligkeit und die Zeitzone einstellen.</p> <ul style="list-style-type: none"> <li>✓ <b>Frontdisplay:</b> Hier können Sie die Helligkeit der Gerätevorderseite einstellen.</li> <li>✓ <b>Zeitzone:</b> Sie können die ihrer Region entsprechende Zeitzone auswählen.</li> <li>✓ <b>Menütransparenz:</b> Dient zur Einstellung der Transparenz des Menü Fensters</li> </ul>
	<b>DivX® Video On Demand</b>	<p>Anzeige von DivX® VOD-Registrierungscodes, um DivX® VOD-Inhalt zu erwerben und wiedergeben.</p>
<b>Unterstützung</b>	<b>Software-Update</b>	<p>Für weitere Informationen über die Software Aktualisierung siehe "Aktualisieren der Software" auf Seite 34.</p>
	<b>Samsung kontaktieren</b>	<p>Hier erhalten Sie Kontaktinformationen, wenn Sie Hilfe für Ihr Gerät benötigen.</p>
	<b>Fernverwaltung</b>	<p>Wenn diese Option aktiviert ist, können die Mitarbeiter des Samsung Callcenters Probleme aus der Ferne diagnostizieren und beheben. Hierfür ist eine aktive Internetverbindung erforderlich. In einigen Ländern steht der Remote Management Dienst nicht zur Verfügung.</p>
	<b>Zurück</b>	<p>Mit Ausnahme der Netzwerk- und Smart Hub Einstellungen werden alle Einstellungen auf die Voreinstellungen zurückgesetzt. Das voreingestellte Sicherheitspasswort lautet 0000.</p>

## Netzwerke und das Internet

Wenn Sie dieses Gerät an ein Netzwerk anschließen, können Sie auf dem Netzwerk basierende Anwendungen und Funktionen, wie Smart Hub und BD-LIVE verwenden sowie die Software des Geräts aktualisieren. Für weitere Informationen über den Zugriff und die Verwendung von Internet Diensten, lesen Sie bitte das Kapitel Netzwerkdienste auf den Seiten 50-52 in dieser Bedienungsanleitung. Die Anleitung für die Konfiguration der Netzwerkverbindung folgt im Anschluss.

### Konfigurieren Ihrer Netzwerkverbindung

Setzen Sie sich zuerst mit Ihrem Internetanbieter in Verbindung, um zu erfahren, ob Sie über eine statische oder dynamische IP-Adresse verfügen. Wenn es sich um eine dynamische Adresse handelt und Sie über Kabelnetzwerk oder ein kabelloses Netzwerk verfügen, empfehlen wir Ihnen die im Folgenden beschriebenen automatischen Konfigurationsprozeduren.

Wenn Sie eine Verbindung zu einem Kabelnetzwerk aufbauen möchten, schließen Sie das Gerät bitte mit einem Netzwerk Kabel an einen Router an, bevor Sie mit der Konfiguration beginnen.

Wenn Sie eine Verbindung zu einem drahtlosen Netzwerk herstellen möchten, trennen Sie bitte bevor Sie beginnen alle Kabelnetzwerkverbindungen ab.

Um mit der Konfiguration der Netzwerkverbindung zu beginnen, folgen Sie diesen Schritten:

1. Wählen Sie auf dem Home Bildschirm **Einstell.**, und drücken Sie die Taste.
2. Wählen Sie **Netzwerk**, und drücken Sie die Taste.
3. Wählen Sie **Netzwerkeinstellungen**, und drücken Sie die Taste.
4. Fahren Sie mit den Anweisungen für Kabelnetzwerke fort oder gehen Sie zur Seite 31, um mit den Anweisungen für drahtlose Netzwerke fortzufahren.

### Kabelnetzwerk

#### □ Kabelnetzwerk - Automatisch

Nachdem Sie die obigen Schritte 1 bis 3 befolgt haben:

1. Wählen Sie **Start** auf dem Netzwerkeinstellungen Bildschirm und drücken Sie anschließend die Taste. Das Gerät erkennt den Kabelanschluss, überprüft die Netzwerkverbindung und stellt anschließend eine Verbindung mit dem Netzwerk her.

#### □ Kabelnetzwerk - Manuell

Wenn Sie über eine statische IP-Adresse verfügen oder die automatische Einstellung nicht funktioniert, müssen Sie die Netzwerkeinstellung manuell durchführen.

Nachdem Sie die obigen Schritte 1 bis 3 befolgt haben:

1. Wählen Sie **Start** auf dem Netzwerkeinstellungen Bildschirm und drücken Sie anschließend die Taste. Der Netzwerkstatus-Bildschirm erscheint. Das Gerät versucht die Netzwerkverbindung zu prüfen schlägt fehl.

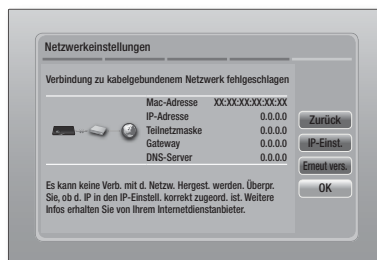

2. Wählen Sie **IP-Einst.** auf der rechten Seite des Bildschirms und drücken Sie die Taste. Der IP-Einstellungen Bildschirm wird angezeigt.
3. Gehen Sie zum Feld **IP-Modus** und setzen Sie es auf **Manuell**.
4. Verwenden Sie die Nummerntasten auf Fernbedienung, um die Netzwerkdaten einzugeben. Verwenden Sie die Tasten auf der Fernbedienung, um von Eingabefeld zu Eingabefeld zu wechseln.

#### | HINWEIS |

- ▶ Sie können diese Werte bei Ihrem Internetanbieter erfragen. Diese Werte können Sie ebenfalls auf den meisten Windows Computern einsehen. Für weitere Anweisungen, siehe "Abrufen der Werte für die Netzwerkeinstellungen" auf dieser Seite.
5. Wenn die Einstellungen abgeschlossen sind, **OK** markieren und anschließend die Taste drücken. Das Gerät überprüft die Netzwerkverbindung und stellt anschließend eine Verbindung zum Netzwerk her.

#### < Abrufen der Werte für die Netzwerkeinstellungen >

Sie können sich die Werte für die Netzwerkeinstellungen auf den meisten Windows Computern anzeigen lassen. Um die Werte für die Netzwerkeinstellungen aufzurufen, folgen Sie bitte diesen Schritten:

- Windows XP
1. Klicken Sie mit der rechten Maustaste auf das Netzwerk Symbol in der unteren rechten Ecke des Arbeitsplatzes.

2. Klicken Sie auf Status im Pop-up-Menü.
3. Im angezeigten Dialogfeld klicken Sie auf Support-Tab.
4. Auf dem Support-Tab, klicken Sie die Taste Details.
5. Die Netzwerkeinstellungen werden angezeigt.

- Windows 7

1. Klicken Sie auf das Netzwerk Symbol in der unteren rechten Ecke des Arbeitsplatzes.
2. In dem Popup-Fenster auf 'Netzwerk- und Freigabecenter öffnen' klicken.
3. In dem angezeigten Dialogfenster je nach Ihrer Netzwerkverbindung auf 'LAN-Verbindung' oder 'WLAN-Verbindung' klicken.
4. Auf dem Support-Tab, klicken Sie die Taste Details. Die Netzwerkeinstellungen werden angezeigt.

| HINWEIS |

- ▶ Je nach Ihrer Windows-Version können die Informationen unterschiedlich sein.

### Wireless-Netzwerk

Eine drahtlose Netzwerkverbindung kann auf drei Arten eingerichtet werden:

- WLAN Automatisch
- WLAN Manuell
- WPS(PBC)

Wenn Sie die drahtlose Netzwerkverbindung konfigurieren, wird jedes über das Gerät angeschlossene drahtlose Netzwerkgerät oder, falls zutreffend, die aktuelle Kabelverbindung des Geräts, getrennt.

#### □ WLAN (Allgemein) - Automatisch

Befolgen Sie die Schritte 1 bis 3 unter "Konfigurieren Ihrer Netzwerkverbindung" auf Seite 30.

1. Wählen Sie **Start** auf dem Netzwerkeinstellungen Bildschirm und drücken Sie anschließend die **[OK]** Taste. Das Gerät sucht nach verfügbaren Netzwerken und zeigt diese in einer Liste an.

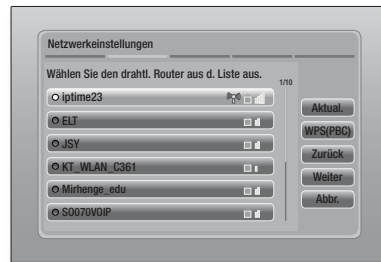

2. Wählen Sie das gewünschte Netzwerk aus und drücken Sie anschließend die **[OK]** Taste.
3. Wählen Sie **Weiter** und drücken Sie anschließend erneut die **[OK]** Taste.
4. Geben Sie im Sicherheitsbildschirm Ihren Sicherheitscode oder das Passwort ein für das Netzwerk ein. Geben Sie die Nummern direkt mit Hilfe der Tasten auf der Fernbedienung ein. Geben Sie einen Buchstaben ein, indem Sie ihn mit Hilfe der Pfeiltasten markieren und anschließend die **[OK]** Taste drücken.
5. Nach der Eingabe **Weiter** auf der rechten Bildschirmseite wählen. Das Gerät überprüft die Netzwerkverbindung und stellt anschließend eine Verbindung zum Netzwerk her.

| HINWEIS |

- ▶ Der Sicherheitscode oder das Passwort können Sie einem der Setup-Bildschirme entnehmen, die Sie bei der Konfiguration Ihres Modems oder Routers benutzt haben.

#### □ WLAN (Allgemein) - Manuell

Wenn Sie über eine statische IP-Adresse verfügen oder die automatische Einstellung nicht funktioniert, müssen Sie die Netzwerkeinstellung manuell durchführen.

Befolgen Sie die Schritte 1 bis 3 unter "Konfigurieren Ihrer Netzwerkverbindung" auf Seite 30.

1. Wählen Sie **Start** auf dem Netzwerkeinstellungen Bildschirm und drücken Sie anschließend die **[OK]** Taste. Das Gerät sucht nach verfügbaren Netzwerken und zeigt diese in einer Liste an.
2. Wählen Sie das gewünschte Netzwerk oder **Netzwerk hinzufügen**, aus und drücken Sie anschließend die **[OK]** Taste.
3. Wählen Sie **Weiter**, und drücken Sie anschließend erneut die **[OK]** Taste.

# Einstellungen

4. Wenn Sie **Netzwerk hinzufügen**, gewählt haben, den Namen des WLAN-Routers eingeben, zu dem eine Verbindung hergestellt werden soll. Geben Sie die Nummern direkt mit Hilfe der Tasten auf der Fernbedienung ein. Geben Sie einen Buchstaben ein, indem Sie ihn mit Hilfe der **▲▼◀▶**-Tasten markieren und anschließend die **☑**-Taste drücken. Wählen Sie **Weiter** und drücken Sie anschließend erneut die **☑**-Taste. Wählen Sie den Typ der Sicherung, anschließend **Weiter** und drücken Sie danach die **☑**-Taste erneut.
5. Geben Sie im Sicherheitsbildschirm Ihren Sicherheitscode oder das Passwort ein für das Netzwerk ein. Geben Sie die Nummern direkt mit Hilfe der Tasten auf der Fernbedienung ein. Geben Sie einen Buchstaben ein, indem Sie ihn mit Hilfe der **▲▼◀▶**-Tasten markieren und anschließend die **☑**-Taste drücken.
6. Wählen Sie als nächstes **Weiter** auf der rechten Bildschirmseite und drücken Sie anschließend die **☑**-Taste.
7. Der Netzwerkstatus-Bildschirm erscheint. Das Gerät versucht die Netzwerkverbindung zu prüfen schlägt fehl.
8. Wählen Sie **IP-Einst.** auf der rechten Seite des Bildschirms und drücken Sie die **☑**-Taste. Der IP-Einstellungen Bildschirm wird angezeigt.
9. Gehen Sie zum Feld **IP-Modus** und setzen Sie es auf **Manuell**.
10. Verwenden Sie die Nummerntasten auf Fernbedienung, um die Netzwerkdaten einzugeben. Verwenden Sie die **▲▼◀▶**-Tasten auf der Fernbedienung, um von Eingabefeld zu Eingabefeld zu wechseln.

## | HINWEIS |

- ▶ Sie können diese Werte bei Ihrem Internetanbieter erfragen. Diese Werte können Sie ebenfalls auf den meisten Windows Computern einsehen. Für weitere Anweisungen, siehe "Abrufen der Werte für die Netzwerkeinstellungen" auf Seite 30.
11. Wenn die Einstellungen abgeschlossen sind, **OK** markieren und anschließend die **☑**-Taste drücken. Der Netzwerkstatus-Bildschirm erscheint. Das Gerät überprüft die Netzwerkverbindung und stellt anschließend eine Verbindung zum Netzwerk her. Wenn dies erfolgt ist, **OK** markieren und anschließend die **☑**-Taste drücken.

## ☐ WPS(PBC)

Einer der einfachsten Wege die WLAN-Verbindung einzurichten, besteht in der Verwendung der WPS(PBC) Funktion. Wenn Ihr Wireless Router über eine PBC (WPS) verfügt, folgen Sie bitte diesen Schritten:

Befolgen Sie die Schritte 1 bis 3 unter "Konfigurieren Ihrer Netzwerkverbindung" auf Seite 30.

1. Wählen Sie **Start** auf dem Netzwerkeinstellungen Bildschirm und drücken Sie anschließend die **☑**-Taste.

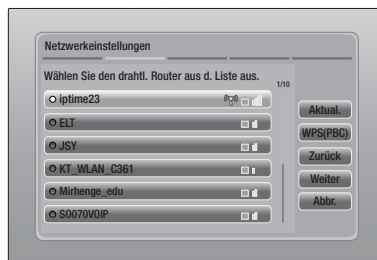

2. Wählen Sie **WPS(PBC)**, und drücken Sie die **☑**-Taste.
3. Drücken Sie innerhalb von 2 Minuten die **WPS(PBC)** Taste auf Ihrem Router. Ihr Gerät ruft automatisch alle benötigten Werte für die Netzwerkeinstellungen ab und stellt eine Verbindung zu Ihrem Netzwerk her. Der Netzwerkstatus-Bildschirm erscheint. Das Gerät baut eine Verbindung mit dem Netzwerk auf, nachdem die Netzwerkverbindung überprüft wurde.

## Wi-Fi-Direkt

Die Wi-Fi Direkt Funktion ermöglicht es Ihnen, Wi-Fi Direkt Geräte und alle anderen, ein Peer-to-Peer Netzwerk verwendenden Geräte ohne einen WLAN-Router an dieses Gerät anzuschließen.

1. Schalten Sie das Wi-Fi Direkt Gerät ein und aktivieren Sie dessen Wi-Fi direkt Funktion.
2. Wählen Sie auf dem Home Bildschirm **Einstell.**, und drücken Sie die **☑**-Taste.
3. Wählen Sie **Netzwerk**, und drücken Sie die **☑**-Taste.
4. Wählen Sie **Wi-Fi-Direkt**, und drücken Sie die **☑**-Taste. Die verfügbaren Wi-Fi Direkt Geräte werden angezeigt.





5. Es stehen drei Wege zur Verfügung, die Wi-Fi-Verbindung abzuschließen:
- Über das Wi-Fi Gerät.
  - Über dieses Gerät mit Hilfe von PBC.
  - Über dieses Gerät mit Hilfe einer PIN.

Jede dieser Möglichkeiten wird im Folgenden beschrieben.

#### Über das Wi-Fi Gerät.

1. Folgen Sie auf dem Wi-Fi Gerät den Anweisungen für den Anschluss an ein anderes Wi-Fi Direkt Gerät. Schlagen Sie in der Bedienungsanleitung des Geräts für weitere Anweisungen nach.
2. Wenn die Prozedur abgeschlossen ist, sollte auf dem Bildschirm des Fernsehgeräts ein Pop-up-Fenster mit der Meldung erscheinen, dass ein die Wi-Fi Direkt Funktion unterstützendes Gerät eine Verbindung herstellen möchte. Wählen Sie **OK** und drücken Sie dann zum Übernehmen die  Taste.
3. Das Pop-up-Fenster für den Verbindungsaufbau gefolgt vom Pop-up-Fenster für die hergestellte Verbindung erscheinen. Wenn das Fenster geschlossen wird, sollte das Gerät auf dem Wi-Fi Direkt Bildschirm als verbunden aufgelistet werden.

#### Über dieses Gerät mit Hilfe von PBC

1. Wählen Sie das Wi-Fi Direkt Gerät, das Sie an dieses Gerät anschließen möchten und drücken Sie anschließend die  Taste. Das PBC/PIN Pop-up-Fenster erscheint.
2. Wählen Sie **PBC** und drücken Sie dann die  Taste. Das PBC Pop-up-Fenster erscheint.
3. Drücken Sie innerhalb von 2 Minuten die **PBC** Taste auf dem Wi-Fi Direkt Gerät.
4. Das Pop-up-Fenster für den Verbindungsaufbau gefolgt vom Pop-up-Fenster für die hergestellte Verbindung erscheinen. Wenn das Fenster geschlossen wird, sollte das Gerät auf dem Wi-Fi Direkt Bildschirm als verbunden aufgelistet werden.

#### Über dieses Gerät mit Hilfe einer PIN

1. Wählen Sie das Wi-Fi Direkt Gerät, das Sie an dieses Gerät anschließen möchten und drücken Sie anschließend die  Taste. Das PBC/PIN Pop-up-Fenster erscheint.
2. Wählen Sie **PIN** und drücken Sie die  Taste. Das PIN Pop-up-Fenster erscheint.
3. Notieren Sie den PIN Code in dem Pop-up-Fenster und tragen Sie ihn in das entsprechende Feld des Wi-Fi Direkt Geräts ein, das Sie anschließen möchten.
4. Das Pop-up-Fenster für den Verbindungsaufbau gefolgt vom Pop-up-Fenster für die hergestellte Verbindung erscheinen. Wenn das Fenster geschlossen wird, sollte das Gerät auf dem Wi-Fi Direkt Bildschirm als verbunden aufgelistet werden.





#### | HINWEIS |

- ▶ Die Kabelnetzwerkverbindung oder die WLAN Netzwerkverbindung wird unterbrochen, wenn Sie die Wi-Fi Direkt Funktion nutzen.



#### Soft-AP

Mit Soft AP können Sie andere Wi-Fi-Geräte über das Gerät an Ihr Netzwerk anschließen und diese auf das Internet zugreifen lassen.

Es ist erforderlich, einen Sicherheitsschlüssel zu erstellen, den Sie in die übrigen Wi-Fi Geräte eingeben müssen, wenn Sie diese an das Netzwerk anschließen möchten.

1. Wählen Sie auf dem Home Bildschirm **Einstell.**, und drücken Sie die  Taste.
2. Wählen Sie **Netzwerk**, und drücken Sie die  Taste.
3. Wählen Sie **Soft-AP**, und drücken Sie die  Taste.
4. Wählen Sie **Ein** oder **Aus**, und drücken Sie die  Taste.



#### < Einstellen des Soft-AP Sicherheitsschlüssels >

1. Auf dem Soft-AP Bildschirm **Sicherheitsschlüssel**, auswählen und anschließend die  Taste drücken. Der Sicherheitsschlüssel Bildschirm erscheint.
2. Geben Sie einen Sicherheitsschlüssel ein. Geben Sie die Nummern direkt mit Hilfe der Tasten auf der Fernbedienung ein. Geben Sie einen Buchstaben ein, indem Sie ihn mit Hilfe der **▲▼◀▶** Tasten markieren und anschließend die  Taste drücken.
3. Wenn die Eingabe abgeschlossen ist, mit Hilfe der **▲▼◀▶** Tasten zu **FERTIG** am unteren Rand gehen und anschließend die  Taste drücken.

Wenn Sie ein Wi-Fi-Gerät über die Anschlussprozedur auf dem Gerät anschließen, müssen Sie den hier erstellten Sicherheitsschlüssel in das entsprechende Feld eingeben.

#### AllShare-Einstellungen

Das AllShare Einstellungen Fenster listet alle an das Netzwerk angeschlossenen AllShare Geräte und deren IP-Adressen auf. Über diesen Bildschirm können Sie einem Gerät erlauben, eine Verbindung zu dem Gerät herzustellen, den Zugriff verweigern oder ein Gerät aus der AllShare Liste entfernen.

1. Wählen Sie auf dem Home Bildschirm **Einstell.**, und drücken Sie die  Taste.
2. Wählen Sie **Netzwerk**, und drücken Sie die  Taste.





# Einstellungen

3. Wählen Sie **AllShare-Einstellungen**, und drücken Sie die  Taste.
4. Wählen Sie ein Gerät und drücken Sie die  Taste. Das AllShare Popup-Fenster erscheint.
5. Wählen Sie **Zulassen, Vrbiet.**, oder **Entfernen** aus der Liste und drücken Sie anschließend die  Taste.

In dem AllShare Einstellungen Fenster werden nur dann Geräte angezeigt, wenn Netzwerkverbindungen zu AllShare Geräten aufgebaut wurden. Für weitere Informationen über AllShare Netzwerkgeräte, schlagen Sie bitte auf Seite 36-37 nach.

## Aktualisieren der Software

Mit diesem Menü können Sie Software-Updates herunterladen, welche die Leistung des Geräts verbessern oder zusätzliche Dienste zur Verfügung stellen.

- Das Gerät während des Aktualisierungsvorgangs niemals manuell ein oder ausschalten.
1. Wählen Sie auf dem Home Bildschirm **Einstell.**, und drücken Sie die  Taste.
  2. Wählen Sie **Unterstützung**, und drücken Sie die  Taste.
  3. Wählen Sie **Software-Update**, und drücken Sie die  Taste.
  4. Wählen Sie eine der folgenden Methoden:
    - **Online**
    - **PER USB**
    - **Über Disk**
    - **Über Download**
    - **Update im Standby**
  5. Drücken Sie die  Taste.  
Anweisungen für jede Methode finden Sie im Folgenden.

### | HINWEIS |

- ▶ Das Upgrade ist abgeschlossen, wenn sich das Gerät abschaltet und anschließend selbst wieder einschaltet.
- ▶ Samsung Electronics haftet nicht für Fehlfunktionen des Geräts, die auf eine instabile Internetverbindung oder fahrlässiges Handeln des Benutzers während der Software-Aktualisierung zurückzuführen sind.
- ▶ Wenn Sie das Upgrade während des Herunterladens der Software abbrechen möchten, müssen Sie die  Taste drücken.

## Online

Ihr Gerät muss mit dem Internet verbunden sein, um die Online Funktion nutzen zu können.

1. Wählen Sie **Online**, und drücken Sie die  Taste. Die Mitteilung über den Verbindungsaufbau mit dem Server erscheint.
2. Wenn ein Download zur Verfügung steht, wird das Download Popup-Fenster mit einem Fortschrittsbalken angezeigt und der Download beginnt.
3. Wenn der Download abgeschlossen ist, wird das Upgrade Anfragefenster mit drei Auswahlmöglichkeiten angezeigt: **Jetzt aktualisieren**, **Später aktualisieren** oder **Nicht aktualisieren**.
4. Wenn Sie **Jetzt aktualisieren**, wählen, aktualisiert das Gerät die Software, schaltet sich ab und anschließend automatisch wieder ein.
5. Wenn Sie innerhalb einer Minute keine Auswahl treffen oder **Später aktualisieren**, auswählen, speichert das Gerät das Software Upgrade. Sie können das Update später mit Hilfe der **Über Download** Funktion durchführen.
6. Wenn Sie **Nicht aktualisieren**, auswählen, bricht das Gerät die Aktualisierung ab.

## PER USB

1. Besuchen Sie die Webseite [www.samsung.com](http://www.samsung.com).
2. Klicken Sie am oberen Rand der Seite auf **SUPPORT**.
3. Geben Sie den Produktnamen oder die Artikelnummer in das Suchfeld ein und klicken Sie anschließend auf **Find Product**.
4. Klicken Sie im mittleren Teil der Seite auf den Tab **Get downloads**.
5. Klicken Sie auf **Firmware**.
6. Klicken Sie in der Spalte Datei auf der rechten Seite auf das **ZIP** Symbol.
7. Klicken Sie in dem angezeigten Popup-Fenster auf **OK**, um die Firmware herunterzuladen und auf Ihrem PC zu speichern.
8. Entpacken Sie das Zip-Archiv auf Ihrem Computer. Sie sollten einen eigenen Ordner mit dem gleichen Namen wie die Zip-Datei anlegen.
9. Den Ordner auf ein USB-Flash-Laufwerk kopieren.
10. Stellen Sie sicher, dass sich keine Disk im Gerät befindet und stecken Sie das USB-Flash-Laufwerk in den USB-Anschluss des Geräts.

11. Im Menü des Geräts nach **Einstell.** > **Unterstützung** > **Software-Update** wechseln.
12. Wählen Sie **PER USB**.

#### | HINWEIS |

- ▶ Es darf keine Disk im Gerät eingelegt sein, wenn die Software über den USB-Anschluss aktualisiert wird.
- ▶ Überprüfen Sie nach Abschluss der Aktualisierung im Menü **Software Update** die Software Details.
- ▶ Schalten das Gerät während der Software-Aktualisierung nicht aus. Das Gerät könnte beschädigt werden.
- ▶ Software-Updates über den USB-Anschluss dürfen nur mit einem USB-Memorystick durchgeführt werden.

## Über Disk

1. Besuchen Sie die Webseite [www.samsung.com](http://www.samsung.com).
2. Klicken Sie am oberen Rand der Seite auf **SUPPORT**.
3. Geben Sie den Produktnamen oder die Artikelnummer in das Suchfeld ein und klicken Sie anschließend auf **Find Product**.
4. Klicken Sie im mittleren Teil der Seite auf den Tab **Get downloads**.
5. Klicken Sie auf **Firmware**.
6. Klicken Sie in der Spalte Datei auf der rechten Seite auf das **ZIP** Symbol.
7. Klicken Sie in dem angezeigten Popup-Fenster auf **OK** um die Firmware herunterzuladen und auf Ihrem PC zu speichern.
8. Entpacken Sie das Zip-Archiv auf Ihrem Computer. Sie müssen über eine RUF Datei verfügen.
9. Schreiben Sie die RUF-Datei auf eine Disk. Wir empfehlen eine CD-R oder DVD-R zu verwenden.
10. Schließen Sie die Disk ab, bevor Sie sie aus dem Computer entfernen.
11. Legen Sie die Disk in das Gerät ein.
12. Im Menü des Geräts nach **Einstell.** > **Unterstützung** > **Software-Update** wechseln.
13. Wählen Sie **Über Disk**.

#### | HINWEIS |

- ▶ Überprüfen Sie nach Abschluss der Aktualisierung im Menü **Software-Update** die Software Details.
- ▶ Schalten das Gerät während der Software-Aktualisierung nicht aus. Das Gerät könnte beschädigt werden.

## Über Download

Mit der Über Download Methode können Sie das Gerät über eine Datei aktualisieren, die Sie bereits früher heruntergeladen, aber noch nicht installiert haben.

1. Wenn eine Upgrade Software heruntergeladen wurde, erscheint die Nummer der Softwareversion auf der rechten Seite von Über Download.
2. Wählen Sie **Über Download**, und drücken Sie die **[OK]** Taste.
3. Sie werden gefragt, ob Sie das Update durchführen möchten. Wählen Sie **Ja**. Das Gerät beginnt mit der Aktualisierung.
4. Wenn die Aktualisierung abgeschlossen ist, schaltet sich das Gerät automatisch aus und wieder ein.

#### | HINWEIS |

- ▶ Überprüfen Sie nach Abschluss der Aktualisierung im Menü **Software Update** die Software Details.
- ▶ Schalten das Gerät während der Software-Aktualisierung nicht aus. Das Gerät könnte beschädigt werden.

## Update im Standby

Sie können die Funktion Update im Standby verwenden, damit das Gerät neue Updates herunterlädt, wenn es sich im Standby-Modus befindet. Im Standby-Modus ist das Gerät ausgeschaltet, seine Internetverbindung ist jedoch aktiv. Dies ermöglicht es dem Gerät Updates automatisch herunterzuladen, wenn Sie ihn gerade nicht benutzen.

1. Wählen Sie mit Hilfe der **▲▼** Tasten **Update im Standby**, und drücken Sie anschließend die **[OK]** Taste.
2. Wählen Sie **Ein** oder **Aus**.  
Wenn Sie **Ein** gewählt haben, wird das abgeschaltete Gerät automatisch die neuen Updates herunterladen, wenn es sich im Standby-Modus befindet. Wenn die neuen Updates heruntergeladen werden, werden Sie gefragt, ob Sie das Update installieren möchten, wenn Sie das Gerät einschalten.

#### | HINWEIS |

- ▶ Für die Nutzung des Updates im Standby Funktion muss Ihr Gerät mit dem Internet verbunden sein.
- ▶ Wenn diese Funktion nicht erscheint, können Sie sie nach der Aktualisierung auf die neueste Software Version nutzen.

# Media Play

Ihr Blu-ray Gerät kann mit Hilfe der AllShare-Funktion Inhalte auf Disks, USB-Geräten und Ihrem PC, DLNA kompatiblen Mobiltelefon oder NAS wiedergeben. Schlagen Sie bitte auf Seite 39 für weitere Informationen über AllShare nach.

## Der AllShare Wiedergabebildschirm

Um auf den AllShare Play Bildschirm zuzugreifen, wählen Sie AllShare Play auf dem Hauptbildschirm und drücken Sie anschließend die **[C]** Taste.

## Zugriff auf den AllShare Play Bildschirm

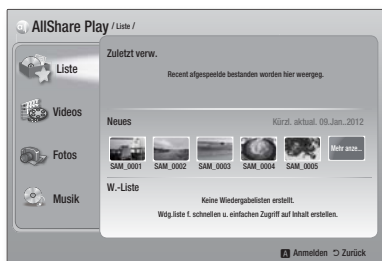

Wenn der AllShare Play Bildschirm erscheint, wird Liste und eine Liste der Inhalt Arten - Videos, Fotos, Musik - auf der linken Seite angezeigt. Auf der rechten Seite wird standardmäßig der Inhalt in Liste angezeigt: Eine Liste der zuletzt wiedergegeben oder angesehenen Positionen, eine Liste der neuesten Positionen, die Sie sich angesehen oder gehört haben, und des letzte Wiedergabeliste. Wenn zuvor noch keine Positionen wiedergegeben oder angesehen haben, bzw. noch keine Wiedergabeliste erstellt haben, ist dieser Bereich leer.

### □ Positionen aus Liste wiedergeben

Um in Liste aufgeführte Positionen wiedergeben zu können, muss die Quelle mit den Positionen angeschlossen oder in das Gerät eingelegt sein. Wenn zum Beispiel die zuletzt wiedergegebenen Fotos in Liste von einer DVD stammen, muss die Disk in das Gerät eingelegt sein, um sie ansehen zu können.

Um Positionen aus Liste wiederzugeben, muss eine der folgenden Aktionen ausgeführt werden:

- Verwenden Sie die **◀▶** Tasten, um eine Position für die Wiedergabe auszuwählen und drücken Sie die **[C]** Taste. Um eine andere Position wiederzugeben, die **RETURN (↵)** Taste drücken und den vorherigen Schritt wiederholen.

- Mit Hilfe der **◀▶** Tasten eine Position auswählen, drücken Sie die **TOOLS** um das Extras Menü anzuzeigen, wählen Sie **Wiederg.** und drücken Sie anschließend die **[C]** Taste. Um eine andere Position wiederzugeben, die **RETURN (↵)** Taste drücken und den vorherigen Schritt wiederholen.

### □ Wiedergabe von Video, Foto oder Musik Inhalten

1. Stellen Sie sicher, dass die Quelle des wiederzugebenden Inhalts angeschlossen oder in das Gerät eingelegt ist.
2. Wählen Sie mit Hilfe der **▲▼** Tasten **Videos**, **Fotos**, oder **Musik**, aus und drücken Sie anschließend die **[C]** Taste. Die erste ausgewählte Quelle auf der rechten Seite ist markiert.
3. Wählen Sie mit Hilfe der **▲▼** Tasten eine Quelle aus und drücken Sie anschließend die **[C]** Taste.

#### | HINWEIS |

- ▶ Die für jeden Inhaltstyp angezeigten Quellen können sich unterscheiden.
4. Für die Steuerung der Video-, Foto- oder Musikwiedergabe schlage Sie bitte nach unter:
    - Steuern der Videowiedergabe auf Seite 41.
    - Steuern der Musikwiedergabe auf Seite 43.
    - Anzeigen von Fotos und Verwenden des Extras Menü, wenn eine Datei markiert ist auf den Seiten 44-47.

#### | HINWEIS |

- ▶ Je nachdem wie und wann die Quelle mit dem Inhalt an das Gerät angeschlossen wurde und je nach Art des Inhalts kann das Gerät eine unterschiedliche Serie von Bildschirmen für den Start der Wiedergabe anzeigen. Alternative Wiedergabemethoden finden Sie unter:
  - Wiedergabe von Dateien auf einem USB-Speichergerät iPod/iPhone auf Seite 37.
  - Wiedergabe von kommerziellen Video Disks auf Seite 38.
  - Wiedergabe von kommerziellen Audio Disks auf Seite 38.
  - Wiedergabe von selbst aufgenommenen Disks auf Seite 39.



## Wiedergabe von Dateien auf einem USB-Speichergerät oder iPod/iPhone

Sie können Multimedia Dateien von einem angeschlossenen USB-Gerät wiedergeben.

1. Bei ausgeschaltetem Gerät das USB-Speichergerät oder den iPod/iPhone anschließen.
2. Schalten Sie das Gerät ein. Wenn der Hauptbildschirm erscheint, **AllShare Play** > **Videos**, **Fotos** oder **Musik** > **Angeschl. Gerät** auswählen und anschließend die **OK** Taste drücken.
3. Die Art des Inhalts, den Sie auf dem angeschlossenen Gerät gewählt haben, wird angezeigt. Je nachdem, wie der Inhalt angeordnet ist, sehen Sie entweder Ordner, einzelne Dateien oder beides.
4. Mit Hilfe der **▲▼◀▶** Tasten auf der Fernbedienung den gewünschten Inhalt auswählen. Um einen Ordner auszuwählen, den Ordner markieren und die **OK** Taste drücken. Um eine Datei auszuwählen, die Datei markieren und die **OK** Taste drücken.
5. Drücken Sie die **RETURN (↵)** Taste, um einen Ordner zu verlassen oder um zum Hauptbildschirm zurückzukehren.



### ODER

- 1<sup>-1</sup>. Bei eingeschaltetem Gerät ein USB-Speichergerät oder den iPod/iPhone anschließen.
- 2<sup>-1</sup>. Wenn der unten abgebildete Bildschirm erscheint, wählen Sie mit Hilfe der **▲▼** Tasten die Art des Inhalts aus, den Sie wiedergeben möchten und drücken Sie anschließend die **OK** Taste.



### | HINWEIS |

- ▶ Obwohl das Gerät alle verfügbaren Ordner anzeigt, werden nur Dateien von der Art des Inhalts angezeigt, den Sie in Schritt 2 oder 2-1 gewählt haben. Wenn Sie z. B. Musik ausgewählt haben, werden nur Musikdateien angezeigt. Diese Auswahl können Sie mit Hilfe von AllShare ändern.

3. Die Art des Inhalts, den Sie auf dem angeschlossenen Gerät gewählt haben, wird angezeigt. Je nachdem, wie der Inhalt angeordnet ist, sehen Sie entweder Ordner, einzelne Dateien oder beides.
4. Mit Hilfe der **▲▼◀▶** Tasten auf der Fernbedienung den gewünschten Inhalt auswählen. Um einen Ordner auszuwählen, den Ordner markieren und die **OK** Taste drücken. Um eine Datei auszuwählen, die Datei markieren und die **OK** Taste drücken.
5. Drücken Sie die **RETURN (↵)** Taste, um einen Ordner zu verlassen oder um zum Hauptbildschirm zurückzukehren.

### | HINWEIS |

- ▶ Um eine eventuelle Beschädigung des USB-Speichers zu vermeiden, müssen Sie das USB-Speichergerät mit Hilfe der Funktion **"USB sicher entfernen"** sicher entfernen. Drücken Sie die **HOME** Taste, um zum Home Menü zu wechseln und wählen Sie anschließend die **GELBE (C)** und danach die **OK** Taste.
- ▶ Wenn Sie während der Wiedergabe eines USB-Speichergerätes eine Disk einlegen, wird der Gerätemodus automatisch auf „BD/DVD oder CD“ gestellt.
- ▶ Das Menü **Fotos**, **Videos** unterstützt keine iPads oder iPhones.
- ▶ Nur der Wiedergabebildschirm wird auf dem Fernsehgerät angezeigt. Anzeigen von iPod Bildschirmen auf dem iPod Player.

## iPod/iPhone Modelle, die mit diesem Gerät verwendet werden können

iPod touch der 3./2./1. Generation  
 iPod classic / iPod mit Video  
 iPod mit Click Wheel  
 iPod nano der 5./4./3./2. Generation  
 iPhone 4S / iPhone 4  
 iPhone 3GS / iPhone 3G / iPhone

## Der Funktion Bildschirm



Auf dem Funktion Bildschirm kann die Audio- und/oder Videoquelle ausgewählt werden, von der die Wiedergabe erfolgen soll.

### | HINWEIS |

- Sie können die Quelle ebenfalls durch Drücken der Funktion Taste in der rechten oberen Ecke der Fernbedienung wechseln.



Um auf den Funktion Bildschirm zuzugreifen, wählen Sie Funktion auf dem Hauptbildschirm und drücken Sie anschließend die  Taste.

## Optionen des Funktion Bildschirms

Um eine Option auszuwählen, die Option mit Hilfe der   Tasten auswählen und anschließend die  Taste drücken.

<b>Digital In</b>	Wählen Sie diese Option, wenn Sie den Ton der an den digitalen Audioeingang angeschlossenen digitalen Audioquelle wiedergeben möchten.
<b>AUX</b>	Wählen Sie diese Option, wenn Sie den Ton der an den Audioeingang angeschlossenen analogen Audioquelle wiedergeben möchten.
<b>Remote iPod</b>	Auswählen, um Musiktitel über den an den USB-Anschluss angeschlossenen iPod wiedergeben.
<b>Tuner</b>	Wählen Sie diese Option, um Radio zu hören.



## Wiedergabe von kommerziellen Video Disks

1. Legen Sie eine kommerzielle Video Disk mit der bedruckten Seite nach vorne zeigend in den Einzugschacht ein. Die Wiedergabe beginnt automatisch. Wenn die Wiedergabe nicht automatisch startet, drücken Sie die  Taste auf Ihrer Fernbedienung oder wählen Sie AllShare Play auf dem Hauptbildschirm und drücken Sie anschließend die  Taste. Siehe "Wiedergabe von Video, Foto oder Musik Inhalten" auf Seite 36.







## Wiedergabe von kommerziellen Audio Disks

1. Legen Sie eine kommerzielle Audio Disk mit der bedruckten Seite nach vorne zeigend in den Einzugschacht ein. Der AllShare Play Musik Bildschirm wird angezeigt, in dem die Titel aufgelistet sind. Die Wiedergabe wird automatisch mit dem ersten Titel gestartet.



2. Um einen bestimmten Titel wiederzugeben, die   Tasten auf der Fernbedienung verwenden, um den Titel auszuwählen und die  Taste drücken.

### □ Musik Bildschirm Steuerelemente

	Unterbrechen eines Titels.
	Wiedergabe eines Titels.
	Einen oder alle Titel wiederholen.
	Wiedergabe der Titel in zufälliger Reihenfolge.
	Zeigt den Equalizer an.
	Manuelle Einstellung des Equalizers. (Nur wenn der Equalizer Modus eingeschaltet ist)

### | HINWEIS |

- Die Musik Bildschirm Steuerelemente stehen nur zur Verfügung, wenn ein Titel wiedergegeben wird.
- Es werden nicht alle Elemente gleichzeitig angezeigt.
- Für weitere Informationen über die Musikwiedergabe, gehen Sie zu "Steuern der Musikwiedergabe" auf der Seite 43.

## Wiedergabe von selbst aufgenommenen Disks

Sie können Multimedia Dateien wiedergeben, die Sie auf DVDs oder CDs aufgenommen haben.

1. Legen Sie eine selbst aufgenommene Disk mit der bedruckten Seite nach vorne zeigend in den Einzugschacht ein. Das Gerät angeschlossen Popup-Fenster erscheint.
2. Mit Hilfe der ▲▼ Tasten die Art des Inhalts auswählen, den Sie wiedergeben möchten - Videos, Fotos oder Musik - und drücken Sie dann die  Taste.

### | HINWEIS |

- ▶ Obwohl das Gerät die Ordner für alle Inhalte anzeigt, werden nur die Dateien von der Art des Inhalts angezeigt, die Sie unter Schritt 2 ausgewählt haben. Wenn Sie z. B. Musik ausgewählt haben, werden nur Musikdateien angezeigt. Diese Auswahl können Sie mit Hilfe von AllShare ändern.
3. Mit Hilfe der ▲▼◀▶ Tasten den Ordner mit dem unter Schritt 2 gewählten Inhalt auswählen und dann die  Taste drücken.
  4. Wenn Sie **Musik**, gewählt haben, erscheint der AllShare Play Musik Bildschirm, in dem die Musikdateien auf der Disk aufgelistet werden. Verwenden Sie die ▲▼ Tasten, um eine Datei für die Wiedergabe auszuwählen und drücken Sie die  Taste.
  5. Wenn Sie **Fotos**, gewählt haben, erscheint der AllShare Fotos Bildschirm, in dem die Fotodateien auf der Disk aufgelistet werden. Verwenden Sie die ▲▼◀▶ Tasten, um das Foto auszuwählen, das Sie anzeigen möchten und drücken Sie die  Taste.
  6. Wenn Sie **Videos**, gewählt haben, erscheint der AllShare Videos Bildschirm, in dem die Videodateien auf der Disk aufgelistet werden. Verwenden Sie die ▲▼◀▶ Tasten, um das Video auszuwählen, das Sie wiedergeben möchten und drücken Sie die  Taste.

### | HINWEIS |

- ▶ Für Musik und Video Ordner können Sie ebenfalls die **TOOLS** Taste auf der Fernbedienung drücken und anschließend Ordner wiedergeben auswählen, um alle Dateien in dem Ordner automatisch wiederzugeben. Wählen Sie zuerst den Ordner aus, bevor Sie die **TOOLS** Taste drücken.
- ▶ Für weitere Informationen über die Musikwiedergabe, gehen Sie zu "Steuern der Musikwiedergabe" auf Seite 43.

- ▶ Für weitere Informationen über die Wiedergabe von Fotos bitte unter Anzeigen von Fotos und Verwenden des Extra Menüs, wenn eine Datei markiert ist auf den Seiten 44-47 nachschlagen.
- ▶ Für weitere Informationen über die Videowiedergabe, gehen Sie bitte zu "Steuern der Videowiedergabe" auf Seite 41.

## Verwenden der AllShare Netzwerkfunktion

Mit AllShare können Sie Videos, Fotos oder Musik von Ihrem PC oder DLNA kompatiblen Geräten über das Gerät mit Hilfe einer WLAN-Verbindung wiedergeben.

### Herunterladen der AllShare Software



Um AllShare auf Ihrem PC DLNA-Gerät nutzen zu können, müssen Sie die AllShare Software auf Ihrem PC installieren. Sie können die PC Software herunterladen und erhalten ausführliche Anweisungen für die Nutzung von AllShare auf der Webseite [www.samsung.com](http://www.samsung.com).

1. Besuchen Sie [www.samsung.com](http://www.samsung.com).
2. Klicken Sie am oberen Rand der Seite auf Support.
3. Geben Sie auf der Support Seite die Modellbezeichnung Ihres Geräts in das Produktsuche Feld ein.
4. Klicken Sie auf der aufgerufenen Seite unter Weiterer Support auf AllShare PC S/W Das Download Center wird aufgerufen.
5. Klicken Sie auf AllShare-PC-Software herunterladen.
6. Es erscheint das Popup-Fenster Öffnen von AllSharePCSW.exe.
7. Klicken Sie auf Datei speichern.
8. Wechseln Sie in das Downloadverzeichnis mit der heruntergeladenen Datei und doppelklicken Sie auf die Datei.
9. In dem angezeigten Popup-Fenster auf Ausführen klicken. Folgen Sie den Anweisungen auf Ihrem Bildschirm.

Laden Sie die AllShare Installations-/ Bedienungsanleitung aus dem gleichen Software Tab durch Anklicken des entsprechenden PDF-Datei Symbols in der Datei Spalte auf der rechten Seite herunter. Die PDF-Datei wird heruntergeladen und geöffnet. Sie können die Datei anzeigen und/ oder speichern.

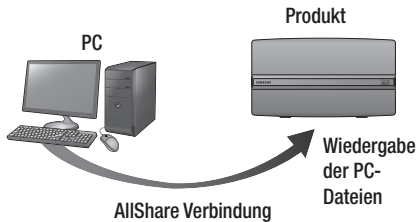
## Inhalte auf Ihrem PC oder DLNA-Gerät mit diesem Gerät wiedergeben



1. Verbinden Sie das Gerät, Ihren PC und/oder Ihr DLNA kompatibles Mobiltelefon mit dem gleichen Netzwerk.
2. Folgen Sie den Anweisungen aus Installations- und Bedienungsanleitung der AllShare Software, um die Geräte und Dateien für die Wiedergabe einzurichten.
3. Auf dem Home Bildschirm des Geräts **AllShare Play** auswählen und anschließend die  Taste drücken. Der **AllShare Play** bildschirm wird angezeigt.
4. Wählen Sie das angeschlossene kompatible DLNA Gerät oder Ihren PC aus und drücken Sie die  Taste Ein Bildschirm mit den verfügbaren Dateien wird angezeigt.
5. Wählen Sie die Dateien, die Sie wiedergeben möchten, und drücken Sie die  Taste.

## Steuern der Wiedergabe des sich auf Ihrem PC befindenden Inhalts mit Hilfe Ihres Smartphones

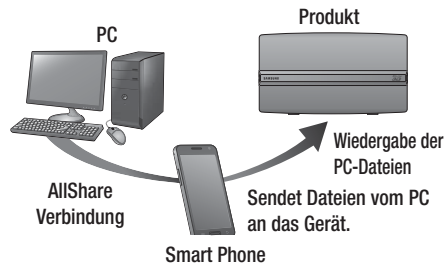

(Steht nur für Samsung Telefone mit AllShare Unterstützung zur Verfügung.)

1. Verbinden Sie das Gerät, Ihren PC und Ihr DLNA kompatibles Mobiltelefon mit dem gleichen Netzwerk.
2. Folgen Sie den Anweisungen aus Installations- und Bedienungsanleitung der AllShare Software, um die Geräte und Dateien für die Wiedergabe einzurichten.
3. Bestätigen Sie in der AllShare Software auf Ihrem PC, dass Ihr Telefon angeschlossen ist.
4. Wählen Sie auf dem Telefon die Datei, die Sie wiedergeben möchten und wählen Sie anschließend das Gerät als Wiedergabegerät aus.
5. Starten Sie die Wiedergabe auf dem Telefon.

## Steuern der Videowiedergabe

Sie können die Wiedergabe von Videodateien auf Blu-ray-Disks, DVDs, CDs oder USB-Geräten steuern. Je nach Disk können einige in dieser Anleitung beschriebenen Funktionen nicht zur Verfügung stehen.

### Tasten auf der Fernbedienung für die Videowiedergabe

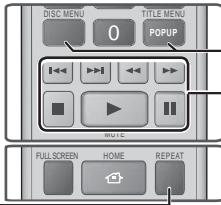

#### Wiedergabe wiederholen

<b>Wiederholung eines Kapitels oder Titels.</b>	<ol style="list-style-type: none"> <li>Drücken Sie während der Wiedergabe die Taste <b>REPEAT</b> auf der Fernbedienung.</li> <li>Wählen Sie mit Hilfe der <b>▲▼</b> Tasten <b>Kapitel, Alle</b> oder <b>Titel</b>, aus und drücken Sie die <b>☑</b> Taste.                     <p><b>  HINWEIS  </b></p> <ul style="list-style-type: none"> <li>Auf dem Bildschirm wird Kapitel oder Titel eventuell nicht sofort angezeigt. Drücken Sie die <b>▲▼</b> Tasten solange, bis sich Ihre Auswahl in dem blauen Feld befindet.</li> </ul> </li> <li>Um zur normalen Wiedergabe zurückzukehren, die <b>REPEAT</b> Taste erneut drücken und mit Hilfe der <b>▲▼</b> Tasten <b>Aus</b>, auswählen und dann die <b>☑</b> Taste betätigen.</li> </ol>
<b>Einen Abschnitt wiederholen</b>	<ol style="list-style-type: none"> <li>Drücken Sie während der Wiedergabe die Taste <b>REPEAT</b> auf der Fernbedienung.</li> <li>Drücken Sie die <b>▲▼</b> Tasten, um <b>Wiederhol. A-B</b> auszuwählen.                     <p><b>  HINWEIS  </b></p> <ul style="list-style-type: none"> <li>Auf dem Bildschirm wird Wiederhol. A-B eventuell nicht sofort angezeigt. Drücken Sie die <b>▲▼</b> Tasten solange, bis sich Wiederhol. A-B in dem blauen Feld befindet.</li> </ul> </li> <li>Drücken Sie die Taste <b>☑</b> Taste, um den Punkt zu markieren, an dem die Wiederholung starten soll (A).</li> <li>Drücken Sie die Taste <b>☑</b> Taste, um den Punkt zu markieren, an dem die Wiederholung stoppen soll (B).</li> <li>Drücken Sie die <b>REPEAT</b> Taste erneut, um in den normalen Wiedergabemodus zurückzukehren.</li> <li>Drücken Sie die <b>☑</b> Taste.                     <p><b>  HINWEIS  </b></p> <ul style="list-style-type: none"> <li>Der Punkt (B) muss mindestens 5 Sekunden hinter Punkt (A) liegen.</li> </ul> </li> </ol>

#### Bedienen des Disk Menüs, Titel Menüs, Popup Menüs und der Titelliste

<b>DISC MENU</b>	Während der Wiedergabe diese Taste drücken, um das Disk Menü aufzurufen.
<b>TITLE MENU</b>	Während der Wiedergabe diese Taste drücken, um das Titel Menü aufzurufen. <ul style="list-style-type: none"> <li>Wenn Ihre Disk über eine Playlist-Funktion verfügt, drücken Sie die <b>GRÜNE (B)</b> Taste, um zur Wiedergabeliste zu gelangen.</li> </ul>
<b>POPUP MENU</b>	Während der Wiedergabe diese Taste drücken, um das Pop-up Menü aufzurufen.
<b>DISC MENU oder TITLE MENU</b>	Während der Wiedergabe diese Taste drücken, um die Titelliste aufzurufen.



#### Tasten für die Wiedergabe

Während der Suche, Zeitlupe- oder Einzelbildwiedergabe wird der Ton nicht wiedergegeben.

	Beginnt die Wiedergabe
	Beendet die Wiedergabe.
	Zum Anhalten der Wiedergabe.
<b>Beschleunigte Wiedergabe</b>	Drücken Sie während der Wiedergabe die <b>⏪</b> oder <b>⏩</b> . Jedes Mal, wenn Sie die <b>⏪</b> oder <b>⏩</b> Taste drücken, ändert sich die Wiedergabegeschwindigkeit.
<b>Wiedergabe in Zeitlupe</b>	Drücken Sie im Pause-Modus die <b>⏩</b> Taste. Jedes Mal, wenn Sie die <b>⏩</b> Taste drücken, ändert sich die Wiedergabegeschwindigkeit.
<b>Einzelbildwiedergabe</b>	Drücken Sie im Pause-Modus die <b>⏸</b> Taste. Jedes Mal, wenn Sie die <b>⏸</b> Taste drücken, wird ein neues Bild angezeigt.
<b>Springen</b>	Drücken Sie während der Wiedergabe die <b>⏪</b> oder <b>⏩</b> Taste. Jedesmal, wenn Sie die <b>⏪</b> oder <b>⏩</b> Taste drücken, wird zum nächsten oder vorherigen Kapitel, bzw. Datei gesprungen.

## EXTRAS Menü verwenden

Drücken Sie während der Wiedergabe die **TOOLS** Taste.

<b>Titelsuche Zeitsuche</b>	Wählen Sie diese Option, um zum gewünschten Titel, wenn die Disk über mehr als einen Titel verfügt, zur gewünschten Szene zu gelangen, oder verwenden Sie Time Zeitsuche, um zu einem bestimmten Punkt in einem Film oder Video zu springen. Mit Time Zeitsuche können Sie mit Hilfe der Fernbedienung einen bestimmten Zeitpunkt im Format 00:00:00 (Stunden:Minuten:Sekunden) eingeben.
<b>Wiederholmod.</b>	Mit dieser Option können Sie einen bestimmten Titel, ein Kapitel (nur bei BDs/DVDs) oder markierten Abschnitt wiederholen. Funktioniert genauso, wie die <b>REPEAT</b> Taste. Siehe Seite 41.
<b>Vollbild</b>	Wählen Sie diese Option, um den Vollbildmodus einzustellen. Sie können zwischen Original, Modus1 (größer), und Modus2 (am größten) wählen.
<b>Bildmodus</b>	Wählen Sie diese Einstellung, um den Bildmodus einzustellen. - <b>Dynamisch</b> : Wählen Sie diese Einstellung, um die Schärfe zu erhöhen. - <b>Standard</b> : Wählen Sie diese Einstellung für die meisten Programme. - <b>Film</b> : Dies ist die beste Einstellung zum Ansehen von Filmen. - <b>Benutzer</b> : Ermöglicht die Einstellung der Schärfe und der Rauschunterdrückung.    HINWEIS   ▶ Wenn Sie Benutzer wählen, wird der Benutzer Einstellungen Bildschirm angezeigt. Wählen Sie eine Option, drücken Sie  , verwenden Sie die ◀▶ Tasten um die Einstellung vorzunehmen, und drücken Sie  . Drücken Sie die <b>RETURN</b> (↵) Taste, um zum <b>TOOLS</b> Menü zurückzukehren. ▶ Wenn Sie die BD-Wise Funktion eingeschaltet haben, wird dieses Menü nicht angezeigt.
<b>Equalizer-Modus</b>	Wählen Sie diese Option, um den Equalizer zu verwenden.
<b>Equalizer-Einstell.</b>	Wählen Sie diese Option, um den Equalizer einzustellen.    HINWEIS   ▶ Erscheint nur, wenn der Equalizer Modus eingeschaltet ist.

## Das Menü wird nur angezeigt, wenn eine BD/DVD wiedergegeben wird.

<b>Vom Anfang wiedergeben</b>	Wählen Sie diese Option, um den Film vom Anfang wiederzugeben.
<b>Kapitelsuche</b>	Wählen Sie diese Option, um zu dem Kapitel zu springen, das Sie sich ansehen möchten.
<b>Audio-Opt.</b>	Wählen Sie diese Option, um die gewünschte Audiosprache einzustellen. - Sie können diese Funktion auch durch Drücken der <b>AUDIO</b> Taste auf der Fernbedienung auswählen.
<b>Untertitel</b>	Wählen Sie diese Option, um die gewünschte Untertitelsprache einzustellen. - Sie können diese Funktion auch durch Drücken der Taste <b>SUBTITLE</b> auf der Fernbedienung auswählen.
<b>Winkel</b>	Wählen Sie diese Option, um eine Szene unter einem anderen Blickwinkel aus zu betrachten. Die Winkel Option zeigt die Anzahl der verfügbaren Blickwinkel an (1/1, 1/2, 1/3 usw.).
<b>BONUSVIEW Video / BONUSVIEW Audio</b>	Wählen Sie diese Option, um den gewünschten Bonusview auszuwählen.

## Das Menü wird nur angezeigt, wenn eine Datei wiedergegeben wird.

<b>Zur Videoliste</b>	Wechselt zum Videoliste Bildschirm.
<b>Szenensuche</b>	Durchsucht die Videodatei nach Szenen.
<b>Information</b>	Prüft die Informationen der Videodatei.

### | HINWEIS |

- ▶ Abhängig von der Disk oder dem Speichergerät kann das Extras Menü abweichen. Eventuell werden nicht alle Optionen angezeigt.

## Steuern der Musikwiedergabe

Sie können die Wiedergabe von Musikinhalten auf DVDs, CDs oder USB-Geräten steuern.

### Tasten auf der Fernbedienung für die Wiedergabe

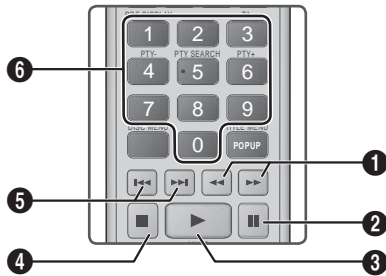

<b>1</b>	<p><b>Schnelle Wiedergabe (nur bei Audio CDs (CD-DA))</b> Drücken Sie während der Wiedergabe die <b>◀▶</b> oder <b>▶▶</b> Taste. Jedes Mal, wenn Sie die <b>◀▶</b> oder <b>▶▶</b> Taste drücken, ändert sich die Wiedergabegeschwindigkeit.</p>
<b>2</b>	<b>⏏</b> Taste : Unterbrechen eines Titels.
<b>3</b>	<b>▶</b> Taste : Wiedergabe des ausgewählten Musiktitels.
<b>4</b>	<b>⏏</b> Taste : Stoppt die Wiedergabe eines Musiktitels.
<b>5</b>	<b>◀▶</b> / <b>▶▶</b> : <b>Überspringen</b> : Während der Wiedergabe die Taste <b>◀▶</b> oder <b>▶▶</b> drücken, um zu vorherige oder nächste Seite der Wiedergabeliste zu wechseln.
<b>6</b>	Tasten <b>NUMMERNTASTE</b> : Drücken Sie während der Wiedergabe der Wiedergabeliste die gewünschte Titelnummer. Das ausgewählte Video wird wiedergegeben.

### Wiederholen von Titeln auf einer Audio CD

Sie können das Gerät so einstellen, dass die Titel auf einer Audio-CD (CD-DA/MP3) wiederholt werden.

- Verwenden Sie während der Wiedergabe die **▶** Taste, um **⏏** in der unteren rechten Ecke des Bildschirms auszuwählen und drücken Sie anschließend die **⏏** Taste.
- Wählen Sie mit Hilfe der **▲▼** Tasten den gewünschten Wiederholmodus - **Aus**, **Ein Lied**, oder **Alle** - und drücken Sie dann die **⏏** Taste.

### Wiedergabe der Titel auf einer Audio CD in zufälliger Reihenfolge

Sie können das Gerät so einstellen, dass die Titel auf einer Audio-CD (CD-DA/MP3) in zufälliger Reihenfolge wiedergegeben werden.

- Verwenden Sie während der Wiedergabe die **▶** Taste, um **⏏** in der unteren rechten Ecke des Bildschirms auszuwählen und drücken Sie anschließend die **⏏** Taste.
- Schalten Sie mit Hilfe der **▲▼** Tasten **Zufallswiederg.** **Ein** oder **Aus**, und drücken Sie dann die **⏏** Taste.

### Eine Wiedergabeliste erstellen



- Rufen Sie den Wiedergabebildschirm auf und drücken Sie die **TOOLS** Taste. Das Extras Menü wird angezeigt.
- Wählen Sie mit Hilfe der **▲▼** Tasten **Auswahl wdg.**, aus und drücken Sie anschließend die **⏏** Taste. Der Ausw. wiederg. Bildschirm wird angezeigt.
- Wählen Sie mit Hilfe der **▲▼** Tasten einen Titel aus und drücken Sie anschließend die **⏏** Taste. Auf der linken Seite des Titels erscheint eine Markierung.
- Wiederholen Sie Schritt 3, um weitere Titel auszuwählen und zu markieren.
- Um einen Titel aus der Liste zu entfernen, zum Titel gehen und die **⏏** Taste drücken. Die Markierung des Titels wird entfernt.
- Nach Abschluss die **▶** Tasten drücken, um **Wiederg.** auszuwählen und anschließend die **⏏** Taste drücken. Der Musikwiedergabe Bildschirm erscheint erneut, in dem nur die von Ihnen ausgewählten Titel aufgeführt werden. Die ausgewählten Titel werden automatisch wiedergegeben.

#### | HINWEIS |

- Sie können auf Audio CDs (CD-DA) eine Wiedergabeliste mit maximal 99 Titeln erstellen.
- Wenn Sie eine Wiedergabeliste erstellt haben, wird im Extras Menü Ausw. wiederg. durch Wdg.-L. bearb. ersetzt.
- Auf dem Auswahl wiedergeben Bildschirm können Sie ebenfalls **Alles auswählen**, **Alle abwählen**, und **Abbr.** auswählen.

- Verwenden Sie **Alles auswählen** um alle Titel auszuwählen. Dadurch wird die Auswahl einzelner Titel abgebrochen. Wenn Sie die **RETURN (↵)** auf der Fernbedienung drücken oder die **WIEDERGABE** Taste wählen und anschließend die **☑** Taste drücken, erscheinen alle Titel auf dem Musik Wiedergabe Bildschirm und das Gerät gibt alle Titel beginnend mit Titel 001 wieder.
- Verwenden Sie **Alle abwählen** um alle Titel gleichzeitig abzuwählen. Wählen Sie anschließend einzelne Titel aus oder verwenden Sie die **Alles auswählen**, um alle Titel auszuwählen und drücken Sie dann die **RETURN (↵)** Taste auf der Fernbedienung oder wählen Sie die **WIEDERGABE** Taste und drücken Sie anschließend die **☑** Taste. Wenn Sie nicht **Alles auswählen** oder einzelne Titel auswählen, wird die Wiedergabeliste nicht geändert.
- **Abbr.** bricht alle Änderungen, die Sie auf dem Wiedergeben Bildschirm gemacht haben ab. Wenn Sie zum Wiedergabebildschirm zurückkehren, bleibt die Wiedergabeliste unverändert.

## Rippen

Sie können Musiktitel von einer Musik CD auf ein an den USB-Anschluss angeschlossenes USB-Gerät rippen.

1. Schließen Sie ein USB-Gerät an den USB-Anschluss auf der Rückseite des Geräts an und drücken Sie die **RETURN (↵)** Taste auf der Fernbedienung.
2. Legen Sie die Disk, von der die Titel gerippt werden sollen, in das Gerät ein.
3. Rufen Sie den Wiedergabebildschirm auf und drücken Sie die **TOOLS** Taste. Das Extras Menü wird angezeigt.
4. Mit Hilfe der **▲▼** Tasten **Ripp.**, auswählen, und die **☑** Taste drücken. Der Rip Bildschirm wird angezeigt.
5. Wählen Sie mit Hilfe der **▲▼** Tasten einen Titel aus und drücken Sie anschließend die **☑** Taste. Auf der linken Seite des Titels erscheint eine Markierung.
6. Wiederholen Sie Schritt 5, um weitere Titel auszuwählen und zu markieren.
7. Um einen Titel aus der Liste zu entfernen, zum Titel gehen und die **☑** Taste drücken. Die Markierung des Titels wird entfernt.
8. Nach Abschluss die **▶** Tasten drücken, um **Ripp.**, auszuwählen und anschließend die **☑** Taste drücken. Das Ripp. Popup-Fenster erscheint.
9. Drücken Sie die **☑** Taste, um mit dem Rip-Vorgang zu starten. Der Rippen Fortschrittsbalken erscheint.
10. Wenn das Rippen abgeschlossen ist, erscheint die Meldung **"Kopieren abgeschlossen."** Drücken Sie die **☑** Taste.
11. Drücken Sie die **RETURN (↵)** Taste, um zum Wiedergabebildschirm zurückzukehren.

## | HINWEIS |

- ▶ Wenn das Rippen abgeschlossen ist, wird ein Ordner mit der Bezeichnung MP auf dem USB-Gerät angelegt.

## Anzeigen von Fotos

Sie können auf DVDs, USB-Geräten, mobilen Geräten oder dem PC gespeicherte Fotos anzeigen.

## Extras Menü verwenden

Drücken Sie während der Wiedergabe die **TOOLS** Taste.

<b>Zur Fotoliste</b>	Wählen Sie diese Option, um zu der Liste der Fotos auf dem eingelegten Medium zu wechseln.
<b>Diashow starten</b>	Startet die Diashow.
<b>Diashow-Geschw.</b>	Wählen Sie diese Option, um die Geschwindigkeit der Diashow einzustellen.
<b>Diashow-Effekt</b>	Wählen Sie diese Option, um die Spezialeffekte der Diashow einzustellen.
<b>Hintergrundmusik an</b>	Wählen Sie diese Option, um während der Diashow Musik zu hören.
<b>Einstellung der Hintergrundmusik</b>	Dient zur Einstellung der Hintergrundmusik Optionen.
<b>Bildmodus</b>	Wählen Sie diese Option, um den Bildeinstellungen einzustellen. - <b>Dynamisch</b> : Wählen Sie diese Option, um die Schärfe zu erhöhen. - <b>Standard</b> : Diese Einstellung kann für die meisten Wiedergabeanwendungen verwendet werden. - <b>Film</b> : Dies ist die beste Einstellung zum Ansehen von Filmen. - <b>Benutzer</b> : Ermöglicht die Einstellung der Schärfe und der Rauschunterdrückung.    HINWEIS   ▶ Wenn Sie die BD-Wise Funktion eingeschaltet haben, wird dieses Menü nicht angezeigt.
<b>Zoom</b>	Vergrößert das aktuelle Bild. (bis zu vierfache Vergrößerung.)
<b>Drehen</b>	Dreht das Bild. (Das Bild wird entweder im Uhrzeigersinn oder gegen den Uhrzeigersinn gedreht.)
<b>Information</b>	Zeigt die Bildinformationen an.



## | HINWEIS |















- ▶ Abhängig von der Disk oder dem Speichergerät kann das Extras Menü abweichen. Eventuell werden nicht alle Optionen angezeigt.
- ▶ Um die Hintergrundmusik Funktion aktivieren zu können, muss sich die Bilddatei im gleichen Ordner befinden, wie die Musikdatei. Die Audioqualität kann durch die Bitrate der MP3-Datei, die Bildgröße und die Kodierungsmethode beeinträchtigt werden.
- ▶ Sie können den Untertitel und die PG-Grafik im Vollbildmodus nicht vergrößern.

### Verwenden des Extras Menü, wenn eine Datei markiert ist

Wenn eine Datei markiert ist, die **TOOLS** Taste drücken.

<b>Ansicht</b>	Wählen Sie diese Option, um die Sortieroptionen einzustellen: Interpret, Genre, Monatlich, Spätestes Dat. usw. Die angezeigten Sortieroptionen hängen von der Art der der Speicherung und des Speichermediums ab.
<b>Ordneransicht</b>	Erscheint im Bildschirm der Ansicht Funktion. Wählen Sie diese Option, um die Ordner auf dem Speichergerät anzuzeigen.
<b>Titel</b>	Erscheint im Bildschirm der Ansicht Funktion. Wählen Sie diese Option, um alle Fotos oder Videos auf dem Speichergerät nach Titel zu sortieren.
<b>Interpret</b>	Erscheint im Bildschirm der Ansicht Funktion. Wählen Sie Interpreten aus und es werden alle Musiktitel auf dem Speichergerät nach Interpreten sortiert angezeigt.
<b>Album</b>	Erscheint im Bildschirm der Ansicht Funktion. Wählen Sie Album aus und es werden alle Musiktitel auf dem Speichergerät nach Alben sortiert angezeigt.
<b>Genre</b>	Erscheint im Bildschirm der Ansicht Funktion. Wählen Sie Genre aus und es werden alle Musiktitel auf dem Speichergerät nach Genres sortiert angezeigt.
<b>Spätestes Dat.</b>	Erscheint im Bildschirm der Ansicht Funktion. Nach Auswahl dieser Option werden alle Fotos oder Videos auf einem Speichergerät vom spätesten bis zum jüngsten Datum sortiert angezeigt.

<b>Frühestes Dat.</b>	Erscheint im Bildschirm der Ansicht Funktion. Nach Auswahl dieser Option werden alle Fotos oder Videos auf einem Speichergerät vom jüngsten bis zum spätesten Datum sortiert angezeigt.
<b>Monatlich</b>	Erscheint im Bildschirm der Ansicht Funktion. Wählen Sie diese Option, um alle Fotos oder Videos auf dem Speichergerät nach Erstellungsmonat sortiert anzuzeigen.
<b>Auswahl wdg.</b>	<p>Mit der Ausw. wiederg. Funktion können Sie bestimmte Musik-, Video- und Fotodateien für die Wiedergabe auswählen. Funktioniert grundsätzlich für alle Medien gleich. Das folgende Beispiel ist für Fotos angegeben.</p> <ol style="list-style-type: none"> <li>1. Markieren Sie auf dem Miniaturansicht Bildschirm ein Foto und drücken Sie dann die <b>TOOLS</b> Taste auf der Fernbedienung.</li> <li>2. Wählen Sie im Extras Menü <b>Auswahl wdg.</b>, aus und drücken Sie anschließend die  Taste.</li> <li>3. Verwenden Sie auf dem Auswahlbildschirm die    Tasten, um ein Foto auszuwählen, das Sie anzeigen möchten und drücken Sie die  Taste. Auf der linken Seite des Fotos erscheint eine Markierung.</li> <li>4. Wiederholen Sie Schritt 3 für jedes Foto, das Sie anzeigen möchten.</li> <li>5. Um ein Foto abzuwählen, das Foto markieren und die  Taste drücken.</li> <li>6. Nach Abschluss die   Tasten drücken, um Play auszuwählen und anschließend die  Taste drücken. Eine Diashow mit den ausgewählten Fotos wird gestartet.</li> <li>7. Um die Diashow zu unterbrechen, die  Taste einmal drücken. Um die Diashow fortzusetzen, die  Taste erneut drücken.</li> <li>8. Um die Diashow anzuhalten, die <b>RETURN</b> () Taste drücken.</li> </ol> <p>  HINWEIS  </p> <ul style="list-style-type: none"> <li>▶ Nachdem die Diashow gestartet wurde, kann die Diashow durch Drücken der <b>TOOLS</b> Taste gesteuert und das Diashow Menü angezeigt werden. Sieh "EXTRAS Menü verwenden" auf Seite 44.</li> </ul>

<p><b>Senden</b></p>	<p>Wählen Sie <b>Senden</b>, um die ausgewählten Dateien auf Picasa, Facebook, Cloud Storage, N Drive oder Family Story hochzuladen. Um Senden nutzen zu können, müssen Sie ein Konto auf der Online Seite einrichten sich anschließend mit der Anmelden Funktion anmelden.</p> <ol style="list-style-type: none"> <li>1. Wählen Sie mit Hilfe der ▲▼◀▶ Tasten eine Datei aus und drücken Sie anschließend die  Taste.</li> <li>2. Wiederholen Sie diese Schritte für jede Datei, die Sie hochladen möchten.</li> </ol> <p>  HINWEIS  </p> <ul style="list-style-type: none"> <li>▶ Sie können ebenfalls <b>Alle wählen</b> auf der rechten Seite verwenden und die  Taste drücken, um alle Titel oder Dateien auszuwählen.</li> </ul> <ol style="list-style-type: none"> <li>3. Wählen Sie <b>Senden</b> auf der rechten Seite und drücken Sie anschließend die  Taste.</li> <li>4. Wählen Sie mit Hilfe der ▲▼ Tasten die Online Seite, auf die Sie die Dateien oder Titel hochladen möchten und drücken Sie anschließend die  Taste.</li> </ol>		<ul style="list-style-type: none"> <li>• Wählen <b>Neu erst.</b>, und drücken Sie die  Taste. In dem erscheinenden Tastatur Popup-Fenster einen Namen für die neue Wiedergabeliste eingeben. Mit Hilfe der Nummerntasten auf der Fernbedienung die Nummern eingeben. Geben Sie die Buchstaben mit Hilfe der ▲▼◀▶ Tasten ein und drücken Sie anschließend die  Taste. Wenn die Eingabe abgeschlossen ist, <b>FERTIG</b> am unteren Bildschirmrand auswählen und anschließend die  Taste drücken.</li> </ul>
	<p>Mit der An-/Abmelden Funktion können Sie sich an Ihrem Samsung Online Konto anmelden.</p>	<p><b>Entfernen (Wiedergabeliste)</b></p>	<p>Je nachdem welchen Bildschirm Sie gerade betrachten, Löschen auswählen, um eine Datei von einem beschreibbaren Medium (wie einem USB-Gerät) oder eine Wiedergabeliste zu löschen.</p>
<p><b>Zu W.-Li. hinz.</b></p>	<p>Wählen Sie diese Option, um eine Wiedergabeliste zu erstellen oder um Dateien oder Titel zu einer Wiedergabeliste hinzuzufügen.</p> <ol style="list-style-type: none"> <li>1. Wählen Sie <b>Zu W.-Li. hinz.</b>, und drücken Sie die  Taste.</li> <li>2. Markieren Sie mit Hilfe der ▲▼◀▶ Tasten einen Titel oder eine Datei und drücken Sie anschließend die  Taste.</li> <li>3. Wiederholen Sie diese Schritte für jede Datei oder jeden Titel, den Sie hochladen möchten.</li> <li>4. Wählen Sie <b>Hinzufügen</b> auf der rechten Seite und drücken Sie anschließend die  Taste.</li> <li>5. Führen Sie in dem angezeigten Fenster eine der folgenden Aktionen durch:             <ul style="list-style-type: none"> <li>• Wählen Sie die Wiedergabeliste aus, zu der Sie die Titel oder Dateien hinzufügen möchten und drücken Sie die  Taste.</li> </ul> </li> </ol>	<p><b>Wdg.-L. bearb.</b></p>	<p>Wählen Sie Wdg.-L. bearb. um Dateien oder Titel aus einer bestehenden Wiedergabeliste zu löschen. Das Speichermedium mit der Wiedergabeliste muss in das Gerät eingelegt oder an diesen angeschlossen sein.</p> <ol style="list-style-type: none"> <li>1. Wählen Sie mit Hilfe der ▲▼◀▶ Tasten eine Datei aus und drücken Sie anschließend die  Taste.</li> <li>2. Wiederholen Sie diese Schritte für jede Datei, die Sie löschen möchten.</li> </ol> <p>  HINWEIS  </p> <ul style="list-style-type: none"> <li>▶ Sie können ebenfalls <b>Alle wählen</b> auf der rechten Seite verwenden und die  Taste drücken, um alle Titel oder Dateien auszuwählen.</li> </ul> <ol style="list-style-type: none"> <li>3. Wählen Sie <b>Entfernen</b> auf der rechten Seite und drücken Sie anschließend die  Taste.</li> </ol>
		<p><b>Gruppe abspielen</b></p>	<p>Nachdem Sie nach Interpret, Genre, Album, Titel, Spätestes Dat., Frühestes Dat. oder Monatlich sortiert haben, wählen Sie eine Gruppe aus den Suchergebnissen aus (z. B. alle im August aufgenommenen Bilder) und wählen Sie anschließend Gruppe abspielen, um nur die Dateien aus dieser Gruppe wiederzugeben.</p>
		<p><b>Zur Wiedergabeliste</b></p>	<p>Wählen Sie diese Option, um zum Wiedergabeliste Bereich auf dem AllShare Hauptbildschirm zu wechseln.</p>

<b>Kodierung</b>	Die Kodierung ändert sich je nach Sprache oder Region und hat Einfluss darauf, wie das Gerät Dateien und Titel sortiert und anordnet, bzw. das Datum anzeigt. Wählen Sie Kodierung, um die Kodierung an Ihre Sprache oder Region anzupassen.
<b>Information</b>	Informationen zeigt die Informationen über die Mediendatei und den Inhalt an.

#### | HINWEIS |

- ▶ Abhängig von der Disk oder dem Speichergerät kann das Extras Menü abweichen. Eventuell werden nicht alle Optionen angezeigt.

## Radio hören

### Verwenden der Tasten auf der Fernbedienung

1. Wählen Sie mit der Taste **FUNCTION** die Option **FM** aus.
2. Stellen Sie den gewünschten Sender ein.
  - Gespeicherter Sender 1 : Drücken Sie die **PRESET** Taste, um **PRESET** auszuwählen und anschließend die **TUNING/CH** ( $\wedge \vee$ ) Taste, um den voreingestellten Sender auszuwählen.
    - Bevor Sie voreingestellte Sender aufrufen können, müssen Sie die Sender im Gerät abspeichern.
  - Manuelle Sendersuche : Drücken Sie die **MANUAL** Taste, um **MANUAL** auszuwählen und anschließend die **TUNING/CH** ( $\wedge \vee$ ) Taste, um einen auf einer höheren oder niedrigeren Frequenz ausgestrahlten Sender auszuwählen.
  - Automatische Sendersuche : Drücken Sie die **MANUAL** Taste, um **MANUAL** auszuwählen und anschließend die **TUNING/CH** ( $\wedge \vee$ ) Taste, um das Frequenzband automatisch zu durchsuchen.

### Einstellen des Mono/Stereo-Modus

Drücken die **MO/ST** Taste.

- Durch Drücken diese Taste wird zwischen **STEREO** und **MONO** umgeschaltet.
- Stellen Sie an Orten mit schwachem Empfang **MONO** ein, um einen rauschfreien Empfang zu erhalten.

### Sender voreinstellen

Beispiel : Speichern des Senders FM 89.10.

1. Wählen Sie mit der Taste **FUNCTION** die Option **FM** aus.
2. Drücken Sie die **TUNING/CH** ( $\wedge \vee$ ) Taste, um <89.10> auszuwählen.
3. Drücken Sie die **TUNER MEMORY** Taste.
  - Auf dem Display leuchte **NUMBER** auf.
4. Drücken Sie die **TUNER MEMORY** Taste erneut.
  - Drücken Sie die **TUNER MEMORY** Taste bevor **NUMBER** auf der Anzeige ausgeblendet wird.
  - Nachdem Sie die **TUNER MEMORY** Taste gedrückt haben, wird **NUMBER** auf dem Bildschirm ausgeblendet und der Sender ist im Speicher gespeichert.
5. Zur Voreinstellung eines anderen Senders wiederholen Sie bitte Schritte 2 bis 4.
  - Um einen gespeicherten Sender einzustellen, müssen Sie die **TUNING/CH** ( $\wedge \vee$ ) Taste drücken.

### Über RDS-Sender

#### Verwenden von RDS (Radio Data System) für den Empfang von UKW-Sendern.

RDS ermöglicht es Radiostationen ein zusätzliches Signal neben den regulären Programmsignalen zu senden.

Dazu gehören beispielsweise Informationen über den Sendernamen oder die Art des Radioprogramms, wie etwa Sport oder Musik usw.

Wenn Sie eine Radiostation mit RDS-Dienst gewählt haben, erscheint das RDS-Symbol auf der Anzeige.

#### Beschreibung der RDS-Funktion

- **PTY** (Program Type) : Zeigt den Programmtyp an, der gerade wiedergegeben wird.
- **PS NAME** (Program Service Name(Programmnamen)) : Zeigt den Namen der Radiostation an und besteht aus 8 Zeichen.
- **RT** (Radio Text) : Dekodiert die vom Sender übertragenen Texte (wenn vorhanden) und besteht aus maximal 64 Zeichen.

- CT (Clock Time (Uhrzeit)): Dekodiert die Echtzeit aus der Radiofrequenz. Einige Radiostationen übertragen eventuelle keine PTY, RT oder CT Informationen. Deswegen können diese Informationen nicht immer angezeigt werden.
- TA (Traffic Announcement (Verkehrsdurchsage)): TA ON/OFF zeigt an, dass die Verkehrsdurchsage gerade läuft.

## | HINWEIS |

- ▶ RDS funktioniert möglicherweise nicht richtig, wenn die gewählte Station RDS-Signale nicht korrekt übermittelt oder das Signal schwach ist.

## Anzeigen der RDS-Signale

Sie können die von der Station gesendeten RDS-Signale auf dem Display ablesen.

Betätigen Sie die **RDS DISPLAY** Taste, während sie eine Radiostation hören.

- Jedes Mal, wenn Sie diese Taste drücken, ändert sich die auf der Anzeige angezeigte Informationen in folgender Reihenfolge : PS NAME → RT → CT → Frequenz

<b>PS</b> (Program Service (Programmdienst))	Während des Suchvorgangs, erscheint <PS NAME> und danach werden die Sendernamen angezeigt. <NO PS> erscheint, wenn kein Signal gesendet wird.
<b>RT</b> (RadioText)	Während des Suchvorgangs erscheint <RT> und anschließend werden die von der Radiostation gesendeten Mitteilungen angezeigt. <NO RT> erscheint wenn kein Signal gesendet wird.
<b>Frequenz</b>	Senderfrequenz (kein-RDS-Service)

## Über auf dem Bildschirm angezeigte Zeichen

Wenn auf der Anzeige PS-, oder RT-Signale angezeigt werden, werden die folgenden Zeichen verwendet.

- Die Anzeige unterscheidet nicht zwischen Groß- und Kleinbuchstaben. Es werden immer nur Großbuchstaben verwendet.
- Die Anzeige kann keine akzentuierten Buchstaben anzeigen. <A.> kann beispielsweise für akzentuierte <A's> wie <À, Â, Ã, Ä, Å und Ä.> stehen.

## PTY (Program-Typ) Anzeige und PTY-SUCH-Funktion

Einer der Vorteile des RDS-Service ist dass Sie eine besondere Art vom Programm von der vor eingestellten Kanälen durch das Angeben der PTY-Codes ausfindig machen können.

## Programmsuche mithilfe der PTY-Codes

### □ Bevor Sie beginnen!

- Die PTY-Suche steht nur für gespeicherte Stationen zur Verfügung.
- Um den Suchvorgang vorzeitig abzubrechen, während der Suche die **■** Taste drücken.
- Es existiert eine Zeitbegrenzung für die folgenden Schritte. Wenn die Einstellung vor ihrer Beendigung abgebrochen wird, starten Sie nochmals mit Schritt 1.
- Wenn Sie die Tasten auf der Hauptfernbedienung drücken, vergewissern Sie sich, dass Sie die UKW-Sender mit Hilfe der Hauptfernbedienung ausgewählt haben.



1. Wählen Sie während Sie einen UKW-Sender hören die **PTY SEARCH** aus.
2. Drücken Sie die **PTY-** oder **PTY+** Taste, bis der gewünschte PTY-Code auf dem Bildschirm angezeigt wird.
  - Die beschriebenen PTY-Codes werden auf der rechten Seite der Anzeige angezeigt.
3. Drücken Sie die Taste **PTY SEARCH** erneut, während der gewünschte PTY-Code noch auf dem Bildschirm angezeigt wird.
  - Das Gerät durchsucht die 15 voreingestellten UKW-Sender und hält an, wenn der ausgewählte Sender gefunden wird und stellt ihn ein.

## Verwenden der Spezialeffekt Tasten auf der Fernbedienung

### SOUND EFFECT Funktion



Mit dieser Funktion können Sie Modus für die Klangoptimierung auswählen.

1. Drücken Sie die **SOUND EFFECT** Taste.
2. Wählen Sie mit den **▲▼** Tasten den gewünschten Modus: **DSP** oder **Tonmodus**.
3. Wählen Sie mit den Tasten **◀▶** den gewünschten Klangeffekt aus.

#### □ DSP

##### MP3 Enhancer → Power Bass → Aus

- **MP3 Enhancer** : Mit dieser Option können Sie ein besseres Klangerlebnis erzielen (z.B. mp3 Musik) Sie können die Audioqualität vom MP3-Sound-Level (24 kHz, 8 Bit) auf CD-Sound-Level (44,1 kHz, 16 Bit) hochskalieren.
- **Power Bass** : Erhöht den Lautstärkepegel von Basstönen und sorgt für kräftigere Bässe
- **Aus** : Auswahl für normalen Klang.

#### □ Tonmodus

Vertical Surround → Musik → Nachrichten → Drama  
→ Kino → Sport → Spiel → Aus

### 3D Sound



Sie können natürlicheren und lebendigeren Surround Klang erleben, indem Sie die Klangtiefe mit Hilfe der folgenden Pegeloptionen einstellen.

**Aus → Hoch → Mittel → Schwach**

#### | HINWEIS |

- ▶ Diese Funktion steht im **FM** Modus nicht zur Verfügung.

### Wiedergabe eines 2D Videos im 3D Modus



Sie können ein gewöhnliches 2D Video im 3D Modus erleben.

#### | HINWEIS |

- ▶ Wenn Sie im 3D Modus zum Home oder Smart Hub Home Menü wechseln, wird automatisch in den 2D Modus umgeschaltet.

### vTuner



Die vTuner Funktion dient zum Radio hören. Wenn die vTuner Taste drücken, wechseln Sie zur vTuner Anwendung. Sie können die vTuner Funktion nutzen, nachdem Sie die vTuner Anwendung von Samsung Apps heruntergeladen haben.

# Netzwerkdienste

Sie können verschiedene Netzwerkdienste wie Smart Hub oder BD-LIVE in Anspruch nehmen, wenn Sie das Gerät an ein Netzwerk anschließen.

Um Netzwerkdienste nutzen zu können, müssen Sie zuerst:

1. Schließen Sie das Gerät an ein Netzwerk an. (Siehe Seite 21)
2. Die Netzwerkeinstellungen konfigurieren. (Siehe Seiten 30 - 33)

## Smart Hub verwenden

Mit Hilfe von Smart Hub können Sie Filme, Videos und Musik direkt aus dem Internet herunterladen, auf verschiedene gebührenpflichtige oder gebührenfreie Anwendungen zugreifen und diese auf Ihrem Fernsehgerät ansehen. Die Inhalte umfassen Nachrichten, Sport, Wetterberichte, Börsenkurse, Karten, Fotos und Spiele. Um Informationen zu erhalten, wie Smart Hub verwendet werden kann, folgen Sie diesen Schritten:

1. Besuchen Sie [www.samsung.com](http://www.samsung.com).
2. Klicken Sie am oberen Rand der Seite auf Support.
3. Geben Sie auf der Support Seite die Modellbezeichnung Ihres Geräts in das Produktsuche Feld ein.
4. Klicken Sie auf der aufgerufenen Seite unter Weiterer Support auf AllShare PC S/W. Das Download Center wird aufgerufen.
5. Klicken Sie im Download Tab auf Handbuch.
6. Klicken Sie im Handbuch Tab auf der rechten Seite auf das Datei Symbol für das Smart Hub Benutzerhandbuch. Das Handbuch wird heruntergeladen

### | HINWEIS |

- ▶ Der Zugang zu Smart Hub Benutzerhandbuch kann ohne vorherige Ankyndigung geändert werden.

## Smart Hub Übersicht

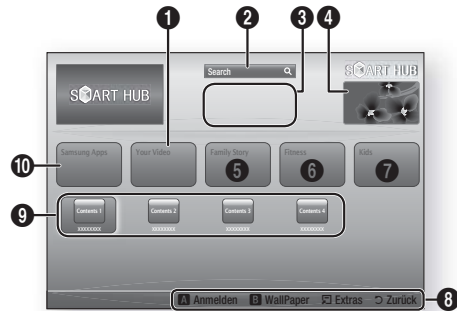



1	<b>Your Video</b> : Stellt Empfehlungen für Videos auf der Grundlage Ihrer Vorlieben zur Verfügung.
2	<b>Search</b> : Führt eine integrierte Suche bei Ihren Video Anbietern und allen angeschlossenen AllShare-Geräten durch.
3	<b>Empfehlungen</b> : Zeigt empfohlene, von Samsung verwaltete Inhalte an.
4	<b>Anleitung</b> : Zeigt eine Smart Hub Anleitung, eine Einführung in das Gerät und Anleitungen neuer Anwendungen an.
5	<b>Family Story</b> : Ein einfacher Weg, um auf Family Inhalte zuzugreifen. <ul style="list-style-type: none"> <li>• Stellt zu jeder Zeit und an jedem Ort den Zugang zu Familienfotos, Nachrichten und Ereignissen bereit.</li> </ul>
6	<b>Fitness</b> : Das Tor zu einem einmaligen Fitness Center. <ul style="list-style-type: none"> <li>• Hier werden Fitness Videos von verschiedenen Anbietern und Informationen über die verbrannten Kalorien nach jedem Workout zur Verfügung gestellt.</li> </ul>
7	<b>Kids</b> : Der Kids Dienst stellt einen einfachen und sicheren Weg bereit, um die beliebtesten Inhalte zu genießen. <ul style="list-style-type: none"> <li>• Der Dienst stellt ein verschiedenartiges Angebot an Spaß und sicheren Inhalten für Kinder zur Verfügung.</li> </ul>
8	<b>Navigationshilfe</b> : Zeigt die Tasten auf der Fernbedienung an, die für die Navigieren in Smart Hub verwendet werden können. <ul style="list-style-type: none"> <li>• <b>ROT (A)</b> : Anmelden bei Smart Hub.</li> <li>• <b>GRÜN (B)</b> : Dient zur Anzeige des Hintergrundbildschirms</li> <li>• <b>Extras</b> : Zeigt das Einstellungen Fenster an.</li> <li>• <b>Zurück</b> : Kehrt zum vorherigen Menü zurück.</li> </ul>

<b>9</b>	<b>Meine Anwendungen</b> : Zeigt Ihre persönliche Sammlung von Anwendungen an, die Sie ergänzen, bearbeiten oder löschen können.
<b>10</b>	<b>Samsung Apps</b> : Ermöglicht das Herunterladen von verschiedenen gebührenpflichtigen oder Freeware Diensten.

## Verwenden des Webbrowsers

Sie können mit Hilfe des im Smart Hub Bildschirm integrierten Webbrowsers auf das Internet zugreifen.

1. Auf dem Home Bildschirm **Smart Hub** auswählen und anschließend die  Taste drücken.
2. Wählen Sie die Webbrowser Anwendung in Smart Hub und drücken Sie die  Taste.













### | HINWEIS |

- ▶ Wenn der Webbrowser mit einem über ein HDMI-Kabel angeschlossenen Fernsehgerät ausgeführt wird, der BD-Wise unterstützt, wird der Webbrowser im Vollbildmodus ausgeführt und die Bildqualität des Fernsehgeräts wird automatisch auf die optimale Einstellung eingestellt.
- ▶ Der Webbrowser unterstützt keine Java Anwendungen.
- ▶ Wenn Sie eine Datei herunterladen möchten und die Datei nicht gespeichert werden kann, erscheint eine Fehlermeldung.
- ▶ Die Wiedergabe von Flash Videos wird nicht unterstützt.
- ▶ Internethandel für den Online Kauf von Produkten wird nicht unterstützt.
- ▶ ActiveX wird nicht unterstützt.

## Der Webbrowser im Überblick



**Bedienfeld** : Zeigt die verschiedenen Webbrowser Funktionen an.







-  : Wechselt zur vorherigen Seite.
-  : Wechselt zur nächsten Seite
-  : Lädt die aktuelle Seite neu und aktualisiert sie auf dem Bildschirm.
-  : Wechselt zur Startseite des Webbrowsers.
-  : Ermöglicht das Vergrößern oder Verkleinern des Bildschirms auf verschiedene Prozentstufen.
-  : Ermöglicht es, bestimmte Seiten als Lesezeichen zu markieren, damit sie einfacher aufgerufen werden können.
-  : Ermöglicht es, den Verlauf des Besuchs von Webseiten nach Datum, Name oder Häufigkeit sortiert anzuzeigen.
-  : Ermöglicht es, eine Seitenadresse manuell einzugeben oder eine Seite aus der Liste der besuchten Seiten auszuwählen.
-  : Ermöglicht es, einfach zwischen mehreren geöffneten Webbrowserfenstern umzuschalten.
-  : Ermöglicht die Suche nach Informationen durch Eingabe von Suchbegriffen.
-  : Mit dieser Funktion können sie die aktuelle Seite mit Ihrer Familiengruppe durch Senden einer Nachricht teilen.
-  : Ermöglicht die Konfiguration aller Einstellungen des Webbrowsers.

**Navigationshilfe** : Zeigt die Tasten auf der Fernbedienung an, die für die Navigieren im Webbrowser verwendet werden können.

- 2
- **GRÜN (B)** : Zeigt die Systemsteuerung an.
  - **GELBE (C)** : Einen Link suchen.
  - **Tools** : Ruft das Extras Fenster auf.
  - **Exit** : Kehrt zum vorherigen Menü zurück.

## BD-LIVE™

Sobald das Gerät mit dem Netzwerk verbunden ist, können sie verschiedene filmbezogene Serviceinhalte, unter Benutzung einer BD-Live konformen Disk, genießen.

1. Schließen Sie einen USB Speicherstick an die USB-Buchse auf der Rückseite des Geräts an und prüfen Sie den zur Verfügung stehenden Speicherplatz. Das Speichergerät muss zumindest 1 GB freien Speicherplatz für die BD-LIVE-Service haben.
2. Auf dem Home Bildschirm **Einstell.** auswählen und anschließend die  Taste drücken.
3. Wählen Sie **Netzwerk**, und drücken Sie die  Taste.
4. Wählen Sie **BD-Live-Einstell.**, und drücken Sie die  Taste.
5. Wählen Sie **BD-Datenmanagement**, und drücken Sie die  Taste.
6. Wählen Sie **Geräteauswahl**, und drücken Sie die  Taste.
7. Wählen Sie **USB**, und drücken Sie dann die  Taste.
8. Legen Sie eine Blue-ray Disk ein, die BD-LIVE unterstützt.
9. Wählen Sie eine Position der vom Disk-Hersteller zur Verfügung gestellten BD-LIVE-Inhalte aus.

### | HINWEIS |

- ▶ Wie Sie BD-LIVE und dessen Funktionen nutzen können, kann je nach Disk variieren.



## Zusätzliche Informationen

### Hinweis

<b>Anschlüsse</b>	<b>HDMI-AUSGANG</b> <ul style="list-style-type: none"> <li>• Je nach Fernsehgerät stehen für den HDMI-Ausgang bestimmte Auflösungen möglicherweise nicht zur Verfügung.</li> <li>• Sie müssen eine HDMI-Verbindung verwenden, um Videos mit 3D-Technik zu genießen.</li> <li>• Ein langes HDMI-Kabel kann Bildrauschen verursachen. Wenn dieser Fall eintritt, <b>HDMI-Deep Color</b> im Menü auf <b>Aus</b> stellen.</li> </ul>
	<b>3D-Einstell.</b> <ul style="list-style-type: none"> <li>• Bei einigen 3D Disks muss zum Anhalten des Films während einer 3D Wiedergabe die <b>[ ]</b> Taste einmal gedrückt werden. Der Film wird angehalten und der 3D-Modus wird deaktiviert. Um eine 3D Option während der Wiedergabe eines 3D-Films zu ändern, die <b>[ ]</b> Taste einmal drücken. Das Blu-ray Menü wird angezeigt. Drücken Sie die <b>[ ]</b> Taste erneut und wählen Sie anschließend die 3D-Einstellungen im Blu-ray-Menü aus.</li> <li>• Je nach Inhalt und Position des Bildes auf Ihrem Fernsehbildschirm, können senkrechte schwarze Balken auf der linken oder rechten Seite, bzw. auf beiden Seiten angezeigt werden.</li> </ul>
<b>Einstell.</b>	<b>TV-Bildformat</b> <ul style="list-style-type: none"> <li>• Einige Bildformate sind nicht bei allen Disks verfügbar.</li> <li>• Wenn Sie ein Bildformat und eine Option wählen, welche sich vom Bildformat Ihres Fernsehgeräts unterscheidet, kann das Bild verzerrt erscheinen.</li> <li>• Wenn Sie <b>16:9 Original</b> einstellen, kann Ihr Fernsehgerät das Format <b>4:3 Pillarbox</b> (schwarze Streifen an den Bildschirmrändern) anzeigen.</li> </ul>
	<b>BD Wise (nur bei Samsung Produkten)</b> <ul style="list-style-type: none"> <li>• Wenn BD Wise aktiviert ist, wird die Auflösung automatisch auf BD Wise gesetzt und es wird BD Wise im Menü Auflösung angezeigt.</li> <li>• Wenn dieses Gerät an ein Gerät angeschlossen ist, das BD Wise nicht unterstützt, können Sie die BD Wise-Funktion nicht verwenden.</li> <li>• Damit BD Wise richtig funktioniert, muss die BD Wise-Funktion im Gerät und Fernsehgerät auf Ein gestellt werden.</li> </ul>
	<b>Digital-Ausgang</b> <ul style="list-style-type: none"> <li>• Achten Sie darauf, den richtigen Digitalausgang auszuwählen, da andernfalls kein Ton oder ein Störgeräusch zu hören ist.</li> <li>• Falls das HDMI-Gerät (Empfänger, TV) komprimierte Formate (Dolby digital, DTS) nicht unterstützt, wird das Audiosignal als PCM wiedergegeben.</li> <li>• Reguläre DVDs haben keinen BONUSVIEW-Audio und keine Navigationssoundeffekte.</li> <li>• Einige Blu-ray-Disks haben keinen BONUSVIEW-Audio und keine Navigationssoundeffekte.</li> <li>• Diese Einstellung der Digitalausgabe hat keinen Einfluss auf die analoge (L/R) Audio oder HDMI Audio Ausgabe an Ihren Fernseher. Beeinflusst die optische und HDMI Audio Wiedergabe, wenn Ihr Gerät an einen AV-Receiver angeschlossen ist.</li> <li>• Bei der Wiedergabe von MPEG- Soundtracks, wird das Audiosignal, unabhängig von der Digitalausgang Einstellung, als PCM (PCM oder Bitstrom) wiedergegeben.</li> </ul>
	<b>BD-LIVE- Internet-Verbindung</b> <ul style="list-style-type: none"> <li>• Die Internetverbindung kann während der Nutzung der BD-LIVE-Inhalte eingeschränkt sein.</li> </ul>

<b>Einstell.</b>	<b>Anynet+ (HDMI-CEC)</b>
	<ul style="list-style-type: none"> <li>• Je nach Fernsehgerät stehen für den HDMI-Ausgang bestimmte Auflösungen möglicherweise nicht zur Verfügung. Informationen dazu finden Sie in der Bedienungsanleitung Ihres Fernsehgeräts.</li> <li>• Diese Funktion steht nicht zur Verfügung wenn CEC vom HDMI-Kabel nicht unterstützt wird.</li> <li>• Wenn sich ein Anynet+ Logo auf Ihrem Samsung-Fernsehgerät befindet, wird die Anynet+-Funktion unterstützt.</li> </ul>
	<b>BD-Datenmanagement</b>
	<ul style="list-style-type: none"> <li>• Die Wiedergabe einer Disk kann im externen Speichermodus angehalten werden, wenn das USB-Gerät während der Wiedergabe entfernt wird.</li> <li>• Es werden nur USB-Geräte mit einem FAT-Dateisystem (DOS 8.3 Datenträgerbezeichnung) unterstützt. Es wird die Verwendung eines USB-Geräts mit USB 2.0-Protokoll Unterstützung und einer Lese-/Schreibgeschwindigkeit von 4 MB/Sek. oder mehr empfohlen.</li> <li>• Nach dem Formatieren des Speichergeräts funktioniert die Funktion Wiedergabe fortsetzen möglicherweise nicht.</li> <li>• Die gesamte für das BD-Datenmanagement zur Verfügung stehende Speicherkapazität kann je nach vorliegenden Bedingungen abweichen.</li> </ul>
	<b>DivX® Video On Demand</b>
	<ul style="list-style-type: none"> <li>• Für weitere Informationen über DivX(R) VOD besuchen Sie bitte die Webseite "<a href="http://vod.divx.com">http://vod.divx.com</a>".</li> </ul>
	<b>Lautsprechereinst.</b>
	<ul style="list-style-type: none"> <li>• Wenn <b>Lautsprecher ausw.</b> auf <b>TV-Lautsprecher</b>, eingestellt ist, wird der Ton über die Lautsprecher des Fernsehgeräts wiedergegeben.</li> </ul>
	<b>HDMI audio</b>
	<ul style="list-style-type: none"> <li>• Wenn der HDMI/Ton über den Fernsehlautsprecher wiedergegeben wird, wird er automatisch auf 2 Kanäle heruntergemischt.</li> </ul>
<b>Wiedergabe</b>	<b>Audioausgabekanal</b>
	<ul style="list-style-type: none"> <li>• Wenn Anynet+ (HDMI-CEC) auf Aus eingestellt ist, steht die Audioausgabekanal Funktion nicht zur Verfügung.</li> <li>• Bei der Verwendung von HDMI-Kabeln ohne ARC (Audio Return Channel) Zertifikat, kann es zu Kompatibilitätsproblemen kommen.</li> <li>• Die ARC-Funktion ist nur verfügbar, wenn ein ARC-fähiges Fernsehgerät angeschlossen ist.</li> </ul>
	<b>Digital-Ausgang</b>
	<ul style="list-style-type: none"> <li>• Die Digitalausgabe kann aktiviert werden, wenn <b>Lautsprecher ausw.</b> auf <b>TV-Lautsprecher</b> eingestellt ist.</li> </ul>
	<b>Wiedergabe einer Videodatei</b>
	<ul style="list-style-type: none"> <li>• Videodateien mit hohen Bitraten von 20Mbps oder mehr beanspruchen das Gerät stark und können zu einer Unterbrechung der Wiedergabe führen.</li> </ul>
<b>Audiosprache wählen</b>	
<ul style="list-style-type: none"> <li>• Die ◀▶ Anzeige wird nicht auf dem Bildschirm angezeigt, wenn der BONUSVIEW Bereich keine Einstellungen für BONUSVIEW-Audio enthält.</li> <li>• Die über die Audiosprache Funktion zur Verfügung stehenden Sprachen hängen von den auf der Disk kodierten Sprachen ab. Diese Funktion oder einige Sprachen können nicht zur Verfügung stehen.</li> <li>• Bei einigen Blu-ray-Disks können Sie entweder den englischsprachigen PCM oder Dolby Digital Audio auswählen.</li> </ul>	

<b>Wiedergabe</b>	<b>Untertitelsprache wählen</b>
	<ul style="list-style-type: none"> <li>• Je nach Blu-ray Disc / DVD können Sie den gewünschten Untertitel im Disk-Menü einstellen. Drücken Sie die <b>DISC MENU</b> Taste.</li> <li>• Diese Funktion hängt von der Auswahl der Untertitel ab, die auf der Disk codiert sind und können nicht auf allen Blu-ray Discs/DVDs zur Verfügung stehen.</li> <li>• Informationen über den Hauptfunktion/BONUSVIEW-Modus werden auch dann angezeigt, wenn die Blu-ray Disc über einen BONUSVIEW-Bereich verfügt.</li> <li>• Diese Funktion wechselt gleichzeitig sowohl die primären als auch sekundären Untertitel.</li> <li>• Es wird entsprechend die Gesamtanzahl der primären oder sekundären Untertitel angezeigt.</li> </ul>
	<b>JPEG-Dateien wiedergeben</b>
	<ul style="list-style-type: none"> <li>• Sie können den Untertitel und die PG-Grafik im Vollbildschirmmodus nicht vergrößern.</li> </ul>
<b>AllShare Play</b>	<b>Verwenden der TOOLS Taste während der Wiedergabe von Bildern.</b>
	<ul style="list-style-type: none"> <li>• Wenn das System an ein BD Wise kompatibles Fernsehgerät angeschlossen ist, bei dem BD Wise aktiviert ist, wird das Bild Einstellungen Menü nicht angezeigt.</li> <li>• Die Hintergrundmusik Funktion funktioniert nicht, wenn sich die Fotodatei und die Musikdatei nicht auf demselben Speichermedium befinden. Die Tonqualität kann durch die Bitrate der MP3-Datei, die Bildgröße und die Kodierungsmethode beeinträchtigt werden.</li> </ul>
	<b>Wiedergabe eines USB-Speichergeräts</b>
	<ul style="list-style-type: none"> <li>• Sie müssen das USB-Speichergerät sicher entfernen, (führen Sie die „<b>USB sicher entfernen</b>“ -Funktion durch) um die gespeicherten Daten auf Ihrem USB-Gerät nicht zu beschädigen. Drücken Sie die <b>HOME</b> Taste, um zum Home Menü zu wechseln und wählen Sie anschließend die <b>GELBE (C)</b> und danach die <b>OK</b> Taste.</li> <li>• Wenn Sie während der Wiedergabe von einem USB-Speichergerät eine Disk einlegen, wird der Gerätemodus automatisch auf „BD/DVD“ gestellt.</li> </ul>
	<b>Musikwiedergabe</b>
	<ul style="list-style-type: none"> <li>• Stellen Sie vor dem Anschließen Ihres iPods an das Gerät die Lautstärke auf einen moderaten Wert ein.</li> <li>• Wenn das Gerät eingeschaltet ist und Sie einen iPod anschließen, wird der Akku des iPod über das Gerät aufgeladen.</li> </ul>
<b>iPod</b>	<b>iPod/iPhone Modelle, die mit diesem Gerät verwendet werden können.</b>
	<ul style="list-style-type: none"> <li>• Die Lautstärkeregelung kann mit iPod und iPhone Modellen, die nicht auf Seite 37 aufgeführt sind, eventuell nicht richtig funktionieren. Wenn mit den oben genannten Modellen irgendwelche Probleme auftreten sollten, aktualisieren Sie bitte die iPod/iPhone Software auf die neueste Version.</li> <li>• Je nach Softwareversion des iPods können Bedienungsprobleme auftreten. Dabei handelt es sich nicht um eine Fehlfunktion des Heimkinos.</li> <li>• Je nach Softwareversion oder iPod Typ kann die Bedienung unterschiedlich sein. Installieren Sie die neueste iPod Software. (Empfohlen)</li> <li>• Die Wiedergabe von Anwendungsinhalten über das Gerät kann nicht gewährleistet werden. Wir empfehlen, heruntergeladene Inhalte auf dem iPod wiederzugeben.</li> <li>• Falls Sie Probleme mit der Verwendung des iPods haben, besuchen Sie bitte die Webseite <a href="http://www.apple.com/support/ipod">www.apple.com/support/ipod</a>.</li> </ul>

## Auflösung nach Wiedergabemodus

### □ Bei der Wiedergabe von Blu-ray Disk/E-content/Digital Content

Einstellung \ Ausgang	HDMI / angeschlossen			HDMI / nicht angeschlossen
	HDMI-Modus		VIDEO Modus	VIDEO Modus
	Blu-ray Disc	E-contents/Digital contents		
BD Wise	Auflösung der Blu-ray-Disk	1080p@60F	576i/480i	-
Automatisch	Max. Auflösung des TV-Eingangs	Max. Auflösung des TV-Eingangs	576i/480i	-
1080p@60F	1080p@60F	1080p@60F	576i/480i	-
Film-Bildfrequenz : Auto (24BpS)	1080p@24F	1080p@24F	576i/480i	-
1080i	1080i	1080i	576i/480i	576i/480i
720p	720p	720p	576i/480i	576i/480i
576p/480p	576p/480p	576p/480p	576i/480i	576i/480i
576i/480i	-	-	-	576i/480i

### □ DVD-Wiedergabe

Einstellung \ Ausgang	HDMI / angeschlossen		HDMI / nicht angeschlossen
	HDMI-Modus	VIDEO Modus	VIDEO Modus
BD Wise	576i/480i	576i/480i	-
Auto	Max. Auflösung des TV-Eingangs	576i/480i	-
1080p@60F	1080p@60F	576i/480i	-
1080i	1080i	576i/480i	576i/480i
720p	720p	576i/480i	576i/480i
576p/480p	576p/480p	576i/480i	576i/480i
576i/480i	-	-	576i/480i

## Auswahl des Digitalausgangs

Einstellung	PCM	Bitstream (Unverarbeitet)	Bitstream (DTS Re-encoded)	Bitstream (Dolby D Re-encoded)	
<b>Verbindung</b>	<b>HDMI-fähiger AV Receiver</b>				
Audiostrom auf der Blu-ray Disc	PCM	Bis zu PCM 7.1ch	PCM	DTS re-encoded	Dolby D. Re-encoded *
	Dolby Digital	Bis zu PCM 7.1ch	Dolby Digital	DTS re-encoded	Dolby D. Re-encoded *
	Dolby Digital Plus	Bis zu PCM 7.1ch	Dolby Digital Plus	DTS re-encoded	Dolby D. Re-encoded *
	Dolby TrueHD	Bis zu PCM 7.1ch	Dolby TrueHD	DTS re-encoded	Dolby D. Re-encoded *
	DTS	Bis zu PCM 6.1ch	DTS	DTS re-encoded	Dolby D. Re-encoded *
	DTS-HD (Hochauflösender Audio)	Bis zu PCM 7.1ch	DTS-HD (Hochauflösender Audio)	DTS re-encoded	Dolby D. Re-encoded *
	DTS-HD Master Audio	Bis zu PCM 7.1ch	DTS-HD Master Audio	DTS re-encoded	Dolby D. Re-encoded *
Audiostrom auf DVD	PCM	PCM 2-Kanalton	PCM 2-Kanalton	PCM 2-Kanalton	PCM 2-Kanalton
	Dolby Digital	Bis zu PCM 5.1ch	Dolby Digital	Dolby Digital	Dolby Digital
	DTS	Bis zu PCM 6.1ch	DTS	DTS	DTS
Blu-ray Disk Definition	Jegliche	Decodiert den Hauptaudio und BONUSVIEW Audio Strom zusammen in PCM Audio und fügt Navigationssoundeffekte hinzu.	Gibt nur den Haupttonspur wieder, sodass Ihr AV-Receiver das Audiosignal decodieren kann. Sie können keinen BONUSVIEW Ton oder Navigationstöne hören.	Decodiert den Hauptaudio und BONUSVIEW Audio Strom zusammen in PCM Audio, fügt Navigationssoundeffekte hinzu und codiert PCM-Audio erneut in den DTS-Bitstrom.	Decodiert den Hauptaudio und BONUSVIEW Audio Strom zusammen in PCM Audio, fügt Navigationssoundeffekte hinzu und codiert PCM-Audio erneut in den Dolby Digital-Bitstrom oder PCM.

\* Wenn es sich bei dem Ursprungssignal um ein 2 Kanal oder Mono Signal handelt, wird die "Re-encoded Dolby D" Einstellung nicht verwendet. Die Wiedergabe erfolgt im PCM 2 Kanal Modus.





Blu-ray Discs können drei Audio-Ströme enthalten :

- Haupt-Audio : Haupt Audio-Soundtrack.
- BONUSVIEW Audio : Zusätzlicher Soundtrack wie Kommentare von Regisseuren und Schauspielern.
- Navigationssoundeffekte : Bei der Auswahl von einigen Menünavigationsoptionen können Navigationssoundeffekte zu hören sein. Die Navigationssoundeffekte sind je nach Blu-ray-Disk unterschiedlich.

## Fehlerbehebung

Schlagen Sie in der nachfolgenden Liste nach, wenn das Gerät nicht ordnungsgemäß funktioniert. Falls ihr Problem unten nicht aufgelistet oder die Problemlösung nicht hilfreich ist, das Gerät abschalten, den Netzstecker ziehen und setzen Sie sich mit dem nächstgelegenen autorisierten Händler oder dem Samsung Electronics-Servicecenter in Verbindung.

Symptom	Überprüfen/Beheben
<b>Die Disk wird nicht ausgeworfen.</b>	<ul style="list-style-type: none"> <li>Ist der Netzstecker sicher angeschlossen?</li> <li>Schalten Sie das Gerät aus und wieder ein.</li> </ul>
<b>Der iPod stellt keine Verbindung her.</b>	<ul style="list-style-type: none"> <li>Überprüfen Sie den Zustand des iPod Anschlusskabels.</li> <li>Halten Sie die iPod Software auf dem neuesten Stand.</li> </ul>
<b>Disk wird nicht wiedergegeben.</b>	<ul style="list-style-type: none"> <li>Überprüfen Sie den Regionalcode der Blu-ray/DVD-Disk. Im Ausland gekaufte Blu-ray/DVDs können möglicherweise mit diesem Produkt nicht wiedergegeben werden.</li> <li>CD-ROMs und DVD-ROMs können mit diesem Gerät nicht wiedergegeben werden.</li> <li>Überprüfen Sie den Rating-Niveau der Disk.</li> </ul>
<b>Wiedergabe startet nicht sofort, wenn die Taste Play/Pause betätigt wird.</b>	<ul style="list-style-type: none"> <li>Verwenden Sie eine verformte oder zerkratzte Disk?</li> <li>Reinigen Sie die Disk.</li> </ul>
<b>Kein Ton hörbar.</b>	<ul style="list-style-type: none"> <li>Das Heimkino gibt bei der schnellen Wiedergabe, der Zeitlupenwiedergabe und der Einzelbildwiedergabe keinen Ton wieder.</li> <li>Sind die Lautsprecher richtig angeschlossen? Sind die Lautsprechereinstellungen korrekt?</li> <li>Ist die Disk schwer beschädigt?</li> </ul>
<b>Die Fernbedienung funktioniert nicht</b>	<ul style="list-style-type: none"> <li>Verwenden Sie die Fernbedienung innerhalb der Reichweite der Fernbedienung und in richtigen Winkel zum Empfangssensor?</li> <li>Überprüfen Sie, ob die Batterien leer sind.</li> <li>Haben Sie den Modus (TV/BD) der Fernbedienung (TV oder BD) richtig eingestellt?</li> </ul>
<ul style="list-style-type: none"> <li>Die Disk dreht sich, es wird jedoch kein Bild angezeigt.</li> <li>Die Bildqualität ist schlecht, und das Bild ist instabil.</li> </ul>	<ul style="list-style-type: none"> <li>Ist das Fernsehgerät eingeschaltet?</li> <li>Sind die Videokabel korrekt angeschlossen?</li> <li>Ist die Disk schmutzig oder beschädigt?</li> <li>Eine Disk mit Fabrikationsfehlern kann ggf. nicht korrekt wiedergegeben werden.</li> </ul>
<b>Die Audio-Sprache sowie die Untertitel funktionieren nicht.</b>	<ul style="list-style-type: none"> <li>Nicht alle Disks enthalten Audio-Sprache oder Untertitel.</li> </ul>
<b>Der Menü-Bildschirm wird nicht angezeigt, auch wenn die Menü-Funktion ausgewählt wird.</b>	<ul style="list-style-type: none"> <li>Verwenden Sie eine Disk, die keine Menüs enthält?</li> </ul>
<b>Das Bildformat kann nicht geändert werden.</b>	<ul style="list-style-type: none"> <li>Sie können 16:9 Blu-ray/DVD Disks im 16:9 Voll, 4:3 Letter Box Modus oder 4:3 Passend Modus wiedergeben, 4:3 Blu-ray/DVD Disks werden nur im 4:3 Bildformat wiedergegeben. Greifen Sie auf die Informationen an der Blu-ray Diskhülle zurück und wählen Sie die entsprechende Funktion.</li> </ul>

Symptom	Überprüfen/Beheben
<ul style="list-style-type: none"> <li>Das Gerät funktioniert nicht. (Beispiel: Das Gerät schaltet sich aus oder es sind ungewöhnliche Geräusche zu hören.)</li> <li>Das Gerät funktioniert nicht normal.</li> </ul>	<ul style="list-style-type: none"> <li>Drücken Sie die Taste  der Fernbedienung im STANDBY Modus und halten Sie sie 5 Sekunden lang gedrückt. <ul style="list-style-type: none"> <li>Durch Verwendung der RESET-Funktion gehen alle gespeicherten Einstellungen verloren. Verwenden Sie diese Funktion nur wenn notwendig.</li> </ul> </li> </ul>
Sie haben das Passwort für die Altersfreigabe wurde vergessen	<ul style="list-style-type: none"> <li>Ohne Disk im Gerät die Taste  des Geräts drücken und länger als 5 Sekunden gedrückt halten. Auf dem Bildschirm erscheint <b>INIT</b>, und alle Einstellungen werden auf die Werkseinstellungen zurückgesetzt. Drücken Sie anschließend die <b>NETZSCHALTER</b> Taste. <ul style="list-style-type: none"> <li>Durch Verwendung der RESET-Funktion gehen alle gespeicherten Einstellungen verloren. Verwenden Sie diese Funktion nur wenn notwendig.</li> </ul> </li> </ul>
Der Radioempfang funktioniert nicht.	<ul style="list-style-type: none"> <li>Ist die UKW-Antenne richtig angeschlossen?</li> <li>Installieren Sie bei einem schwachen Antennensignal eine externe UKW-Antenne an einem Ort mit gutem Empfang.</li> </ul>
Die Wiedergabe des Fernsehens über das Gerät funktioniert nicht.	<ul style="list-style-type: none"> <li>Wenn Sie die Taste  drücken, während der Fernsehton über D.IN oder AUX wiedergegeben wird, so werden die Blu-ray-/DVD-Funktionen eingeschaltet und der Fernsehton ausgeschaltet.</li> </ul>
„Nicht verfügbar“ erscheint auf dem Bildschirm.	<ul style="list-style-type: none"> <li>Die Funktionen oder Option ist zurzeit aus folgenden Gründen nicht verfügbar: <ol style="list-style-type: none"> <li>Die Software der Blu-ray/DVD Disk lässt die Funktion oder Option nicht zu.</li> <li>Die Blu-ray/DVD-Software unterstützt die Option (z. B. Kamerawinkel) nicht.</li> <li>Die Option ist zurzeit nicht verfügbar.</li> <li>Sie haben einen Titel, ein Kapitel oder eine Abtastzeit außerhalb des zulässigen Bereichs gewählt.</li> </ol> </li> </ul>
Wenn der HDMI-Ausgang mit einer Auflösung eingestellt ist, die Ihr Fernsehgerät nicht unterstützt (z. B. 1080p), wird möglicherweise kein Bild wiedergegeben.	<ul style="list-style-type: none"> <li>Drücken Sie ohne eine Disk im Gerät die  Taste auf dem vorderen Bedienfeld für mindestens 5 Sekunden. Alle Einstellungen werden auf die Werkseinstellungen zurückgesetzt.</li> </ul>
Keine HDMI-Wiedergabe	<ul style="list-style-type: none"> <li>Prüfen Sie die Verbindung zwischen dem Fernsehgerät und dem HDMI-Anschluss des Geräts.</li> <li>Überprüfen Sie, ob Ihr Fernsehgerät die HDMI-Eingangsaufösungen 576p/480p/720p/1080i/1080p unterstützt.</li> </ul>
Ungewöhnliche HDMI-Wiedergabe.	<ul style="list-style-type: none"> <li>Wenn auf dem Bildschirm nur Rauschen erscheint, bedeutet dies, dass der Fernseher HDCP (High-bandwidth Digital Content Protection) nicht unterstützt.</li> </ul>

# Anhang

Symptom	Überprüfen/Beheben
<b>AllShare Play Funktion</b>	
<b>Ich kann durch AllShare Play veröffentlichte Ordner sehen, nicht aber die Dateien.</b>	<ul style="list-style-type: none"> <li>• AllShare Play zeigt nur Dateien an, die den Foto, Musik und Film Kategorien entsprechen.</li> <li>• Dateien, die diesen Kategorien nicht entsprechen können nicht angezeigt werden.</li> </ul>
<b>Unterbrechungen bei Videowiedergabe.</b>	<ul style="list-style-type: none"> <li>• Überprüfen Sie die Stabilität des Netzwerks.</li> <li>• Anschluss des Netzkabels überprüfen und ob das Netzwerk überlastet ist.</li> <li>• Die Funknetzwerkverbindung zwischen dem Server und dem Gerät ist instabil. Verbindung überprüfen.</li> </ul>
<b>Die AllShare Play Verbindung zwischen dem Fernsehgerät und dem PC ist nicht stabil.</b>	<ul style="list-style-type: none"> <li>• IP-Adressen im selben Netzwerk sollten einzigartig sein, ansonsten können Adresskonflikte ein solches Phänomen verursachen.</li> <li>• Überprüfen Sie, ob ein Firewall aktiv ist. Wenn ja, deaktivieren Sie die Firewall-Funktion.</li> </ul>
<b>BD-LIVE</b>	
<b>Keine Verbindung zum BD-LIVE Server.</b>	<ul style="list-style-type: none"> <li>• Prüfen Sie mit Hilfe der Netzwerk Status Funktion, ob eine Netzwerkverbindung besteht.</li> <li>• Überprüfen Sie, ob das USB-Speichergerät an das Gerät angeschlossen ist.</li> <li>• Das Speichergerät benötigt mindestens 1 GB freien Speicher um BD-LIVE-Service zu ermöglichen. Die verfügbare Speichermenge ist in der BD-Daten- Verwaltung überprüfbar. (Siehe Seite 54.)</li> <li>• Überprüfen Sie, ob die BD-Live Internetverbindungsoption auf Zulassen (Alle) eingestellt ist.</li> <li>• Wenn oben genannten Maßnahmen fehlschlagen, setzen Sie sich mit dem Anbieter des Inhalts in Verbindung oder aktualisieren Sie auf die neueste Firmware Version.</li> </ul>
<b>Fehler während der Benutzung von BD-LIVE-Service.</b>	<ul style="list-style-type: none"> <li>• Das Speichergerät benötigt mindestens 1 GB freien Speicher um BD-LIVE-Service zu ermöglichen. Die verfügbare Speichermenge ist in der BD-Daten- Verwaltung überprüfbar. (Siehe Seite 54.)</li> </ul>

## | HINWEIS |

- ▶ Wenn die Werkseinstellungen wieder hergestellt werden, werden alle gespeicherten BD-Daten gelöscht.



Samsung Electronics erklärt hiermit, dass dieses Heimkino System mit den grundlegenden Anforderungen und anderen maßgeblichen Bestimmungen der Richtlinie 1999/5/EG übereinstimmt.

Die offizielle Übereinstimmungserklärung finden Sie auf der Webseite <http://www.samsung.com>. Öffnen Sie Support und geben Sie bei Produktsuche den Modellnamen ein.

Dieses Gerät darf in allen EG-Staaten betrieben werden.

Dieses Gerät darf nur in Innenräumen verwendet werden.



## Technische Daten

Allgemein	Gewicht	2,5 kg		
	Dimensions	362 (B) x 189 (H) x 121 (T) mm		
	Abmessungen	+5°C bis +35°C		
	Betriebstemperaturbereich	10 % bis 75 %		
UKW-Tuner	Signal/Rauschabstand	55 dB		
	Verwendbare Empfindlichkeit	12 dB		
	Klirrfaktor (Total Harmonic Distortion)	0,5 %		
Disk	BD (Blu-ray Disk)	Lesegeschwindigkeit: 9,834 m/Sek.		
	DVD (Digital Versatile Disc (digitale vielseitige Scheibe))	Lesegeschwindigkeit: 6,98 bis 7,68 m/Sek. Ca. Spieldauer (Einseitig, Single Layer Disc): 135 Min.		
	CD: 12 cm (COMPACT DISK)	Lesegeschwindigkeit: 4,8 bis 5,6 m/Sek. Maximale Spieldauer: 74 Min.		
	CD: 8cm (COMPACT DISK)	Lesegeschwindigkeit: 4,8 ~ 5,6 m/s Maximale Spieldauer: 20 Min.		
Videoausgang	Composite Video	1 Kanal: 1,0 Vp-p (75 Ω load)		
		Blu-ray Disk : 576i/480i	DVD : 576i/480i	
Video/Audio	HDMI	1080p, 1080i, 720p, 576p/480p		
		PCM Mehrkanal-Audio, Audio-Bitstrom, PCM-Audio		
Verstärker	Ausgangsleistung der Front-Lautsprecher	133W x 2(3Ω)		
	Ausgangsleistung des Subwoofers	134W(3Ω)		
	Frequenzgang	Analog-Eingang	20Hz~20kHz (±3dB)	
		Digitaleingang	20Hz~40kHz (±4dB)	
	Signal-Rauschabstand	70dB		
	Kanaltrennung	60dB		
Eingangsempfindlichkeit	(AUX)500mV			
Lautsprecher	Lautsprecher-System	2,1-Kanal Lautsprechersystem		
		Front	Subwoofer	
	Impedanz	3 Ω	3 Ω	
	Frequenzbereich	140Hz~20kHz	40Hz ~ 160Hz	
	Schalldruck- Ausgabe	87dB/W/M	88dB/W/M	
	Eingangs-Bewertung	133W	134W	
	Maximale Eingangsleistung	266W	268W	
	Abmessungen (B x H x T)	122 x 530 x 120 mm	256 x 298 x 256 mm	
Gewicht	1,18 kg	4,6 kg		

- Netzwerkgeschwindigkeiten von 10Mbps oder weniger werden nicht unterstützt.
- Samsung Electronics Co., Ltd behält sich das Recht auf unangekündigte Änderungen vor.
- Gewicht und Abmessungen können von den Angaben abweichen.
- Das Design und die Technischen Daten können ohne vorherige Ankündigung geändert werden.
- Informationen bezüglich der Netzspannung und Stromaufnahme könne Sie dem Typenschild am Gerät entnehmen.



## Wenden Sie sich an SAMSUNG WORLD WIDE

Wenn Sie Fragen oder Anmerkungen zu Produkten von Samsung haben, wenden Sie sich an den Kundendienst von SAMSUNG.

Area	Contact Centre ☎	Web Site
<b>■ Europe</b>		
Albania	42 27 5755	-
Austria	0810 - SAMSUNG (7267864, € 0.07/min)	www.samsung.com
Belgium	02-201-24-18	www.samsung.com/ be (Dutch) www.samsung.com/ be_fr (French)
Bosnia	05 133 1999	-
Bulgaria	07001 33 11	www.samsung.com
Croatia	062 SAMSUNG (062 726 7864)	www.samsung.com
Czech	800-SAMSUNG (800-726786)	www.samsung.com
	Samsung Zrt. česká organizační složka, Oasis Florenc, Sokolovská394/17, 180 00, Praha 8	
Denmark	70 70 19 70	www.samsung.com
Finland	030 - 6227 515	www.samsung.com
France	01 48 63 00 00	www.samsung.com
Germany	01805 - SAMSUNG (726-7864 € 0,14/Min)	www.samsung.com
Hungary	06-80-SAMSUNG (726-7864)	www.samsung.com
Italy	800-SAMSUNG (726-7864)	www.samsung.com
Kosovo	+381 0113216899	-
Luxemburg	261 03 710	www.samsung.com
Macedonia	023 207 777	-

Area	Contact Centre ☎	Web Site
Montenegro	020 405 888	-
Netherlands	0900-SAMSUNG (0900-7267864) (€ 0,10/Min)	www.samsung.com
Norway	815-56 480	www.samsung.com
Poland	0 801 1SAMSUNG (172678) / 022-607-93-33	www.samsung.com
Portugal	80820-SAMSUNG (726-7864)	www.samsung.com
Rumania	1. 08010 SAMSUNG (72678) - doar din rețeaua Romtelecom, tarif local 2. 021.206.01.10 - din orice rețea, tarif normal	www.samsung.com
Serbia	0700 Samsung (0700 726 7864)	www.samsung.com
Slovakia	0800-SAMSUNG (726-7864)	www.samsung.com
Spain	902-1-SAMSUNG (902 172 678)	www.samsung.com
Sweden	0771 726 7864 (SAMSUNG)	www.samsung.com
Switzerland	0848-SAMSUNG (7267864, CHF 0.08/min)	www.samsung.com/ch www.samsung.com/ ch_fr(French)
U.K	0330 SAMSUNG (7267864)	www.samsung.com
Eire	0818 717100	www.samsung.com
Lithuania	8-800-777777	www.samsung.com
Latvia	8000-7267	www.samsung.com
Estonia	800-7267	www.samsung.com



### Korrekte Entsorgung der Akkus in diesem Produkt

(Anwendbar in den Ländern der Europäischen Union und anderen europäischen Ländern mit einem separaten Sammelsystem)

Die Kennzeichnung auf der Batterie, in der Bedienungsanleitung oder der Verpackung zeigt an, dass die Batterien in diesem Gerät nicht über den Hausmüll entsorgt werden dürfen. Die chemischen Symbole Hg, Cd oder Pb geben an, dass die Batterie höhere Konzentrationen an Quecksilber, Cadmium oder Blei enthält, als in der EU-Richtlinie 2006/66 festgelegt. Werden die Akkus nicht korrekt entsorgt, können diese Substanzen die Gesundheit Ihrer Mitmenschen oder die Umwelt gefährden.

Um die Umwelt zu schützen und das Recycling zu unterstützen, trennen Sie bitte die Batterien von anderem Abfall und führen Sie sie ihrem lokalen Batterie Recycling System zu.



### Korrekte Entsorgung der Akkus in diesem Produkt. (Entsorgung elektrischer & elektronischer Gegenstände)

(Gültig in der Europäischen Union und anderen europäischen Ländern mit Abfalltrennungssystem.)

Dieses Kennzeichen weist darauf hin, dass dieses Produkt oder Zubehörteil (z.B. Ladegerät, Kopfhörer, USB-Kabel) am Ende seiner Nutzungsdauer nicht zusammen mit dem Hausmüll entsorgt werden darf. Um eine Schädigung der Umwelt oder Gesundheit zu durch unkontrollierte Müllentsorgung zu vermeiden, trennen Sie bitte diese Gegenstände von anderen Abfallarten und führen Sie sie dem Recycling zu, um die nachhaltige Wiederverwertung von Materialressourcen zu unterstützen.

Als privater Nutzer wenden Sie sich an den Händler, bei dem Sie dieses Produkt erworben haben oder an die örtliche Verwaltungsbehörde. Dort erhalten Sie Informationen darüber, wo und wie Sie Ihr Gerät entsorgen und so einer umweltfreundlichen Wiederverwertung zuführen können.

Gewerbliche Nutzer müssen sich mit Ihrem Lieferanten in Verbindung setzen, und die Kaufbestimmungen und Bedingungen zu prüfen. Dieses Produkt und sein elektronisches Zubehör darf nicht zusammen mit dem üblichen Gewerbeabfall entsorgt werden.



AH68-02441R-01