

Savi® W710A/W720A

Schnurloses Headset-System für die
Verwendung mit mehreren Geräten

Bedienungsanleitung

Contents

Willkommen	4
Systemanforderungen	4
Lieferumfang	5
Grundlagen zu Basisstation und Headset	6
Zubehör	7
Anpassen des Headsets	8
Anpassen des Kopfbügels	8
Anpassen des Mundstücks	8
Laden des Headsets	10
Festnetztelefon: Verbinden und Anrufen	11
Festnetztelefoneinstellung wählen	11
Festnetztelefonanruf tätigen	13
Mobiltelefon: Verbinden und Anrufen	14
Computer: Verbinden und Anrufen	15
Anschließen Ihres Computers	15
Softphone-Anruf tätigen	15
Positionieren der Basisstation	15
Merkmale des Headsets	16
Bedienung des Headsets	16
Headset-Akku	16
Akkustatus des Headsets	17
Stummschaltung des Headset beim Telefonieren	18
Headset-Lautstärke anpassen	18
Headset-LED ein-/ausschalten	18
Reichweitenwarnungstöne	19
Funktionen der Basisstation	20
Tasten an der Basisstation	20
Anmeldetaste an der Basisstation	20
Reichweite festlegen	21
Bluetooth Ein-/Ausschalttaste	22
Tägliche Benutzung	23
Eingehende Anrufe	23
Ausgehende Anrufe	23
Multi-Telefon-Status	25
Mobiltelefon und Headset-Audio	25
Audio zweier beliebiger Leitungen oder Kanäle verbinden	26
Konferenzen mit bis zu drei zusätzlichen Headsets	26
Erweiterte Einstellungen	27
Installieren der Plantronics-Software	27
Plantronics Control Panel	27
Registerkarte „Geräte“	27
Geräteeinstellungen > Registerkarte „Basisstation“	28
Geräteeinstellungen > Registerkarte „Headset“	30
Geräteeinstellungen > Registerkarte „Sicherheit“	32
Registerkarte „Applications“ (Anwendungen)	32
Einstellungen	32

Registerkarte „Info“	34
Plantronics Update Manager	34
Fehlerbehebung	35
Headset	35
Festnetztelefon	36
Mobile Kommunikation	36
Softphone	36

Willkommen

Vielen Dank, dass Sie sich für den Kauf eines Plantronics-Produkts entschieden haben. Diese Bedienungsanleitung enthält Anweisungen zur Installation und Nutzung des schnurlosen Headset-Systems Savi W710A/W720A, das aus einer WO2A-Basisstation und einem Headset WH300A/WH350A besteht.

Die Broschüre „Wichtige Sicherheitshinweise“ enthält wichtige Sicherheitsinformationen, die Sie vor der Installation oder Verwendung des Produkts beachten sollten.

Systemanforderungen

Computer

- Unterstützte Betriebssysteme: Windows XP®, Windows Vista®, Windows® 7
- Prozessor: Pentium®-Prozessor mit 400 MHz oder gleichwertig (mindestens); Pentium-Prozessor mit 1 GHz oder gleichwertig (empfohlen)
- RAM: 96 MB (mindestens); 256 MB (empfohlen)
- Festplatte: 280 MB (mindestens); 500 MB oder mehr (empfohlen)
- Microsoft Windows XP-Service Pack 3 (SP3) oder höher (empfohlen) Microsoft Windows Vista-Service Pack 1 (SP1) oder höher (empfohlen)

Display

- Mindestens 800 x 600, 256 Farben
- 1024 x 768 High Color, 32 Bit (empfohlen)

Browser

- Internet Explorer® V6 oder besser muss auf dem System des Benutzers installiert sein (erforderlich)

Lieferumfang



Headset WH300 (monaural)



Headset WH350 (binaural)

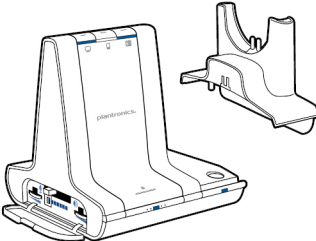

Basisstation und Ladestation



USB-Kabel



Telefonschnittstellenkabel

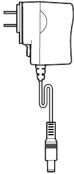

Netzgerät

Grundlagen zu Basisstation und Headset

Stromquelle

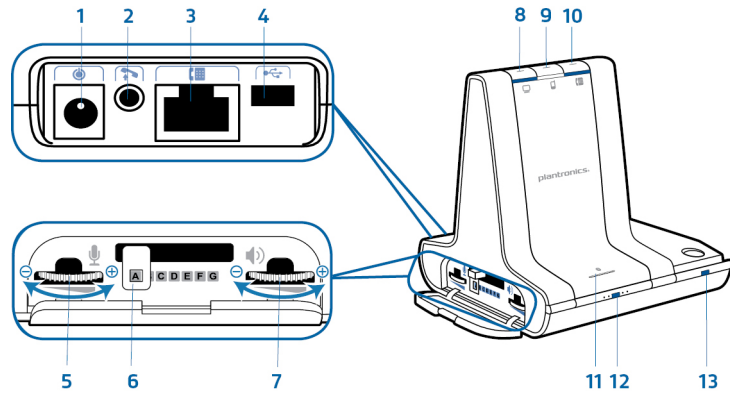

- 1 Stromanschlussbuchse
- 2 Buchse des Telefonhörer-Lifters
- 3 Anschlussbuchse des Kabels für die Telefonschnittstelle
- 4 USB-Anschluss
- 5 Sprechlautstärke Festnetztelefon
- 6 Konfigurationsschalter Festnetztelefon
- 7 Hörlautstärke Festnetztelefon

- 8 Computer-Taste
- 9 Mobiltelefon-Taste
- 10 Festnetztelefon-Taste
- 11 Bluetooth Ein-/Ausschalttaste/LED
- 12 Anmelde-taste/LED
- 13 Lade-LED

Headset-

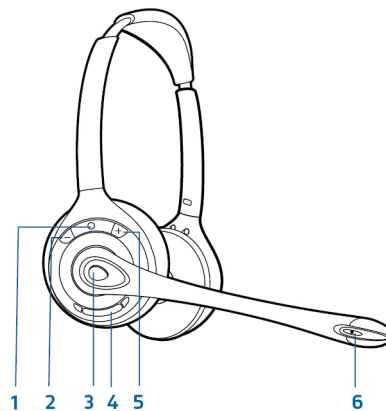

- 1 Headset-LED
- 2 Taste zum Erhöhen der Lautstärke
- 3 Gesprächstaste am Headset

- 4 Stummschaltung
- 5 Taste zum Verringern der Lautstärke
- 6 Mikrofon

Zubehör

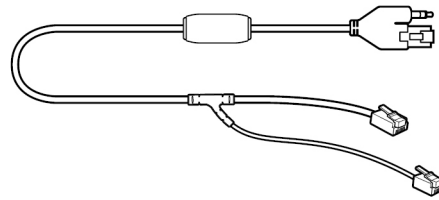

1

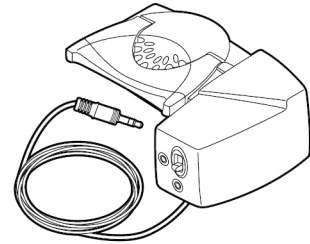

2

- 1 Electronic Hook Switch-Kabel (EHS-Kabel)** Nimmt den Hörer Ihres Festnetztelefons elektronisch und automatisch ab. Dies ermöglicht die Anrufsfernsteuerung über Ihr Headset.
- 2 HL10-Telefonhörer-Lifter** Hebt den Hörer automatisch ab und legt ihn wieder auf die Gabel. Dies ermöglicht die Anrufsfernsteuerung über Ihr Headset.

Anpassen des Headsets

Optimieren Sie den Komfort und Sitz Ihres Headsets.

- Anpassen des Kopfbügels** 1 Verlängern oder verkürzen Sie das Band so, dass der Kopfbügel angenehm sitzt. Platzieren Sie die Headset-Ohrhörer so, dass die Schaumstoff-Ohrkissen bequem am Ohr anliegen.

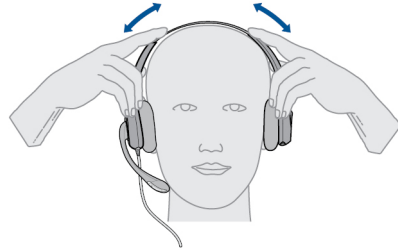

- 2 Platzieren Sie beim WH300 den Stabilisator mit T-Polster über Ihrem Ohr.

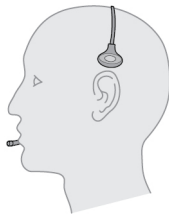

- 3 Ziehen Sie wie abgebildet die entgegengesetzten Enden des Headsets vorsichtig nach innen, damit das Headset besser sitzt.

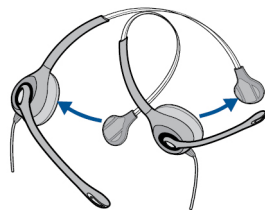

- Anpassen des Mundstücks** 1 Biegen Sie den Mikrofonarm wie dargestellt vorsichtig mit beiden Händen. Biegen und drehen Sie den Mikrofonarm nicht in die Nähe des Mikrofons oder Ohrkissens.

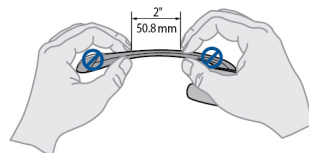

- 2 Stellen Sie den Stielwinkel und den Mikrofonarm so ein, dass das Mikrofon zwei Finger breit von Ihrem Mund entfernt ist.

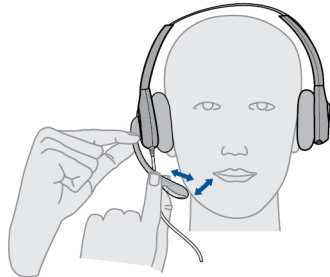

- 3 Stellen Sie sicher, dass das vordere Ende des Mikrofons Ihrem Mund zugewandt ist. Drehen Sie das Mikrofon ggf. vorsichtig in die richtige Position. Führen Sie keine kräftigen drehenden Bewegungen aus und versuchen Sie nicht, das Mikrofon herumzudrehen.

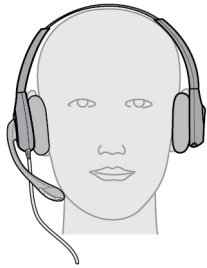

Laden des Headsets

- 1 Richten Sie Stecker der Ladestation mit der Basisstation aus und drücken Sie fest auf die Ladestation, bis sie gleichmäßig auf der Basisstation aufliegt.

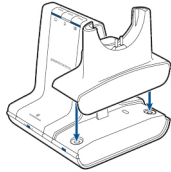

- 2 Stecken Sie ein Ende des Netzteils in die Stromanschlussbuchse auf der Rückseite der Basisstation und das andere Ende in eine Steckdose.

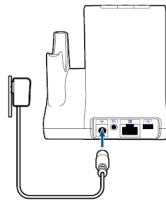

- 3 Setzen Sie das Headset in die Ladestation ein. Die Lade-LED blinkt beim Laden des Headsets grün und leuchtet grün auf, sobald das Headset voll aufgeladen ist. Laden Sie das Gerät mindestens 20 Minuten vor der ersten Anwendung. Es dauert 3 Stunden, bis es vollständig aufgeladen ist.

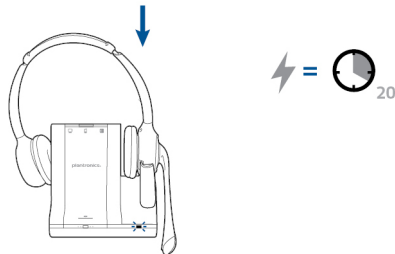

HINWEIS Dieses Produkt verfügt über einen austauschbaren Akku. Verwenden Sie ausschließlich den von Plantronics mitgelieferten Akku-Typ.

Festnetztelefon: Verbinden und Anrufen

Festnetztelefoneinstellung wählen

Wählen Sie zwischen den Einstellungen **A, B oder C** für das Festnetztelefon aus und stecken Sie die Kabel ein.

A Festnetztelefon (Standard)

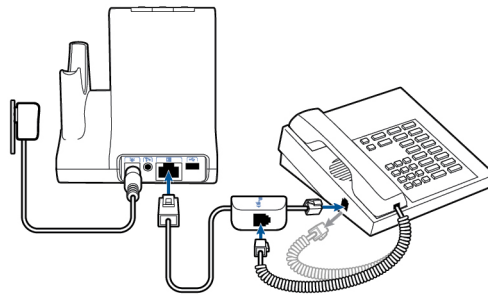

VERWENDUNG

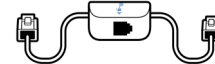

- Stecken Sie ein Ende des Telefonschnittstellenkabels auf der Rückseite der Basisstation ein.
- Trennen Sie das Spiralkabel des Telefonhörers von der Basisstation des Festnetztelefons und verbinden Sie es mit der Anschlussbuchse der Telefonschnittstelle.
- Stecken Sie zum Schluss das verbleibende Ende des Telefonschnittstellenkabels in den freien Telefonhörer-Anschluss am Festnetztelefon.

HINWEIS Falls Ihr Telefon einen bereits eingebauten Anschluss für ein Headset besitzt, sollten Sie diesen nur benutzen, wenn Sie den HL10 Lifter nicht einsetzen möchten. Bei dieser Konfiguration müssen Sie sowohl die Headset-Taste Ihres Telefons als auch die Gesprächstaste des Headsets drücken, um Anrufe anzunehmen oder zu beenden.

B Festnetztelefon + HL10 Telefonhörerlifter (getrennt erhältlich)

In der Bedienungsanleitung unter plantronics.com/accessories finden Sie weitere Informationen.

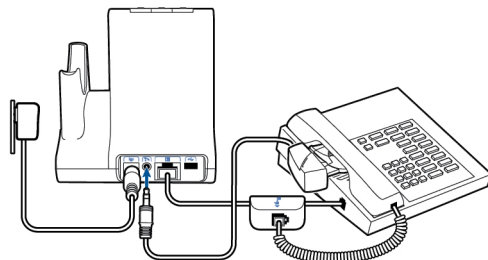

VERWENDUNG

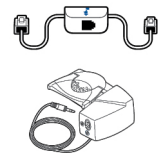

C Festnetztelefon + EHS Kabel (getrennt erhältlich)

In der Bedienungsanleitung unter plantronics.com/accessories finden Sie weitere Informationen.

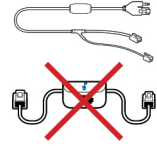
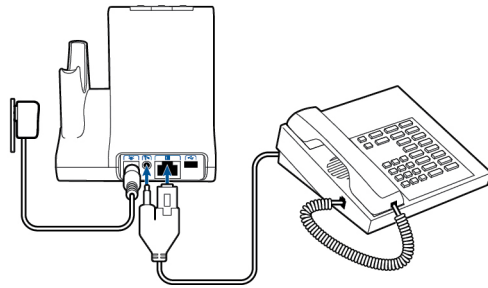

VERWENDUNG

Festnetztelefonanruf tätigen

- 1 Wenn Sie das Headset tragen, drücken Sie kurz die Festnetz-Taste an der Basisstation.

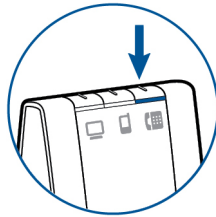

HINWEIS Wenn Sie keine Anrufsfernsteuerung durch einen Lifter (HL10) oder durch ein Kabel (EHS) haben, nehmen Sie vor jedem Anruf den Telefonhörer aus der Halterung.

- 2 Wenn Sie kein Freizeichen hören, öffnen Sie die Seite und passen Sie den mittleren Konfigurationsschalter **A–G** an, bis Sie ein Signal erhalten. Standardeinstellung **A** funktioniert für die gängigsten Festnetztelefone.

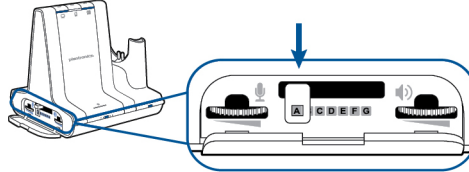

- 3 Führen Sie einen Testanruf mit dem Festnetztelefon durch.
- 4 Beenden Sie den Anruf, indem Sie die Gesprächstaste am Headset drücken.



Mobiltelefon: Verbinden und Anrufen

Ihr Mobiltelefon kann mit mehreren Headsets und Geräten für die freihändige Kommunikation gepaart, jedoch nur mit jeweils einem Gerät gleichzeitig verbunden werden. Im Folgenden finden sich Anweisungen zum Paaren Ihres Mobiltelefons mit der Basisstation.

- 1 Halten Sie die Bluetooth Ein-/Ausschalttaste (4 Sekunden) an der Savi-Basisstation gedrückt, bis die LED-Anzeige rot und blau blinkt. Die Basisstation hält diesen Modus 10 Minuten lang. Falls die LED ausgeht, müssen Sie die Taste erneut drücken.

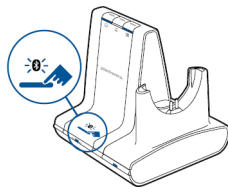

- 2 Setzen Sie das Bluetooth-Mobiltelefon in den Such-Modus. Wählen Sie aus der Liste verfügbarer Geräte den Eintrag **SAVI 7xx**.



- 3 Wenn Sie von Ihrem Mobiltelefon dazu aufgefordert werden, geben Sie den Passkey **0000** ein. Die Bluetooth-LED-Anzeige an der Basisstation leuchtet blau auf, wenn die Basisstation eine aktive Verbindung mit dem Mobiltelefon hat.

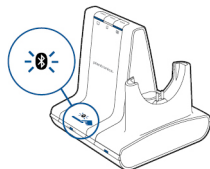

- 4 Wenn Sie das Headset tragen, drücken Sie kurz die Mobiltelefon-Taste an der Basisstation.

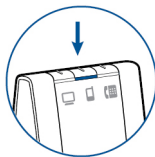

- 5 Führen Sie einen Testanruf mit dem Mobiltelefon durch.
- 6 Beenden Sie den Anruf, indem Sie die Gesprächstaste am Headset drücken.



Computer: Verbinden und Anrufen

Anschließen Ihres Computers

- 1 Schließen Sie das USB-Kabel an.

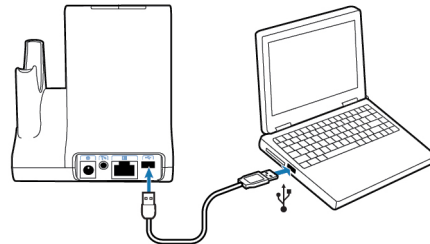

- 2 Besuchen Sie zum Herunterladen der Software plantronics.com/software und klicken Sie auf die Download-Schaltfläche.
Eine Liste der kompatiblen Softphones finden Sie unter plantronics.com/software

Softphone-Anruf tätigen

- 1 Drücken Sie kurz die Computer-Taste an der Basisstation, während Sie das Headset tragen.

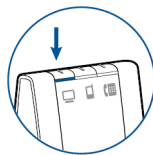

- 2 Tätigen Sie einen Anruf von Ihrem Computer-Softphone.
- 3 Beenden Sie den Anruf, indem Sie die Gesprächstaste am Headset drücken.



Positionieren der Basisstation

Der empfohlene Mindestabstand zwischen Festnetztelefon und Basisstation beträgt ca. 15 cm.

Der empfohlene Mindestabstand zwischen Basisstation und Computer beträgt ca. 30 cm. Eine falsche Positionierung kann zu Störgeräuschen und Interferenzen führen.

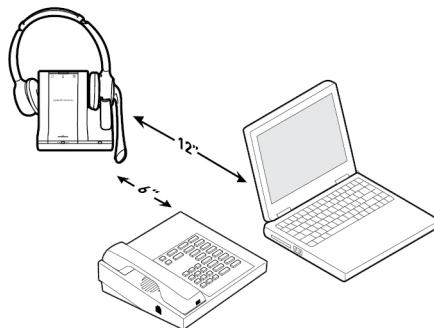

Merkmale des Headsets

Bedienung des Headsets

Lesen Sie diesen Abschnitt, nachdem Sie Ihr Headset zusammengesetzt, die Software installiert und Ihre Telefone angeschlossen haben. Hier erfahren Sie mehr über die Funktionen des Headsets, die Bedienung und vieles mehr.

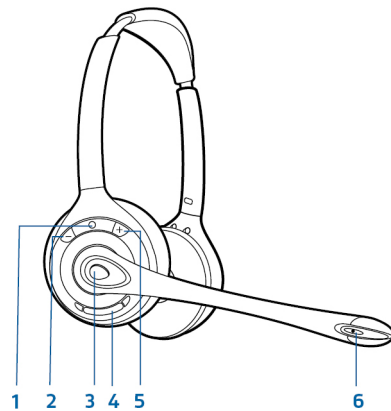

- 1 Headset-LED** Blinkt bei Verwendung weiß.
- 2 Taste zum Erhöhen der Lautstärke** Drücken Sie diese Taste, um die Lautstärke zu erhöhen.
- 3 Gesprächstaste am Headset** Drücken Sie diese Taste, um einen Anruf zu tätigen, anzunehmen oder zu beenden.
- 4 Stummschaltung** Drücken Sie diese Taste während eines Anrufs, um das Headset stummzuschalten.
- 5 Taste zum Verringern der Lautstärke** Drücken Sie diese Taste, um die Lautstärke zu verringern.
- 6 Flash-Taste** Halten Sie während eines Anrufs eine der Lautstärketasten 1,5 Sekunden gedrückt, um den Anruf zu halten und einen zweiten eingehenden Anruf anzunehmen.

WARNUNGEN Verwenden Sie zu Ihrer eigenen Sicherheit Kopfhörer/Headsets nicht über längere Zeit mit hoher Lautstärke. Dies kann zu Gehörschäden führen. Stellen Sie den Ton immer auf gemäßigte Lautstärke ein. Informationen zu Headsets und zum Schutz des Gehörs finden Sie unter plantronics.com/healthandsafety.

Headset-Akku

Bei eingesetztem und aufgeladenem Headset-Akku ist das Headset automatisch eingeschaltet. Das Headset besitzt keinen eigenen Ein-/Ausschalter. Wenn Sie beabsichtigen, das Headset für längere Zeit nicht zu benutzen und es währenddessen nicht in die Ladestation zu legen, versetzen Sie das Headset in den Ruhezustand.

Versetzen des Headsets in den Ruhezustand

Das Versetzen des Headsets in den Ruhezustand mit einem vollständig geladenen Akku bietet eine Standby-Zeit von bis zu 50 Stunden.

- 1 Halten Sie die Gesprächstaste am Headset im Bereitschaftsmodus drei Sekunden lang gedrückt, bis es zweimal weiß blinkt. .

- Zum Beenden des Ruhezustands drücken Sie die Gesprächstaste erneut, bis das Headset zweimal weiß blinkt oder drei hohe Töne zu hören sind.

Akkuspeicherdauer

Wenn Sie einen vollständig aufgeladenen Akku aus dem Headset nehmen, bietet dieser unter normalen Bedingungen eine Akkuspeicherdauer von bis zu 75 Tagen.

Sprechzeit

Das vollständig aufgeladene Headset bietet bis zu 9 Stunden ununterbrochene Sprechzeit. Die Sprechzeit ist kürzer, wenn das Gerät im Breitbandmodus betrieben und/oder das Headset durchgängig in großer Entfernung von der Basisstation benutzt wird.

Akkustatus des Headsets

Warnung bei niedrigem Akkustand

Wenn Sie gerade telefonieren und der Headset-Akku fast leer ist, weist ein sich alle 15 Sekunden wiederholender tiefer Ton auf einen niedrigen Akkustand hin. Laden Sie das Headset umgehend auf oder tauschen Sie den leeren Akku gegen einen vollständig aufgeladenen Akku aus.

Wenn Sie gerade kein Gespräch führen, signalisieren drei tiefe Töne nach Drücken der Gesprächstaste einen kritischen Akkustand. Laden Sie das Headset umgehend auf oder tauschen Sie den leeren Akku gegen einen vollständig aufgeladenen Akku aus.

Headset-Akkustatus

Sie können den Akkustatus Ihres Headsets auf zwei Arten ermitteln.

Taskleistensymbol anzeigen

Wenn die Plantronics-Software installiert wurde, erscheint in Ihrer Taskleiste ein Headset-Symbol, das den Akkustatus angibt. Sie erhalten einen Warnhinweis bei einem kritischen Akkustatus Ihres Headsets.



Verwenden der Basisstation

Wenn das System betriebsbereit ist, drücken Sie ein Mal kurz auf die Anmeldetaste der Basisstation, um den Akkustatus des Headsets zu überprüfen. Die LEDs der Computer-, Mobiltelefon- und Festnetztelefon-Tasten leuchten auf und geben den Akkustatus des Headsets an.

Akkustand des Headsets	LED der Computer-Taste an der Basisstation	LED der Mobiltelefon-Taste an der Basisstation	LED der Festnetztelefon-Taste an der Basisstation
75 – 100 %			
50 – 75 %			
25 – 50 %			
0 – 25 %			

Stummschaltung des Headset beim Telefonieren

drücken Sie die Stummschaltungstaste, um einen Anruf stummzuschalten bzw. die Stummschaltung aufzuheben.

Ist die Stummschaltung aktiviert, leuchtet die Taste an der Basisstation rot und Sie hören drei hohe Töne (Sie können Ihren Gesprächspartner jedoch noch hören). Solange die Stummschaltung aktiv ist, werden diese Töne alle 60 Sekunden wiederholt. Wird die Stummschaltung deaktiviert, hören Sie drei tiefe Töne.

Headset-Lautstärke anpassen

Nehmen Sie eine Feinabstimmung der Headset-Lautstärke vor, indem Sie die Taste zur Erhöhung der Lautstärke bzw. die Taste zur Verringerung der Lautstärke drücken.

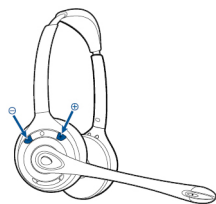

Über die Lautstärkeregler an der Basisstation lässt sich die allgemeine Lautstärke für das Festnetztelefon anpassen.

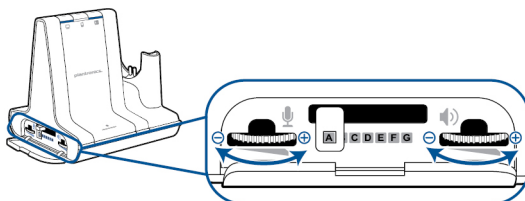

Nehmen Sie Lautstärkenanpassungen für den Computer über Ihre Softphone-Anwendungssteuerung oder über die Systemsteuerung für Audiogeräte Ihres Computers vor (siehe unten). Die Lautstärke für ein Mobiltelefon kann am Mobiltelefon selbst angepasst werden.

HINWEIS Sie können auf die Systemsteuerung Ihres Systems zugreifen, indem Sie den Link auf der Registerkarte „Einstellungen“ im Plantronics Control Panel öffnen.

Betriebssysteme Windows Vista und Windows 7

Klicken Sie zum Einstellen der Lautstärke auf: Start > Einstellungen > Systemsteuerung > Sound > Wiedergabe. Klicken Sie auf „OK“, um Ihre Änderung zu bestätigen.

Windows XP-Betriebssystem

Klicken Sie zum Einstellen der Lautstärke auf: Start > Einstellungen > Systemsteuerung > Sounds und Audiogeräte > Registerkarte „Audio“ > Stimmwiedergabe. Klicken Sie auf „OK“, um Ihre Änderungen zu bestätigen.

Headset-LED ein-/ausschalten

Die Headset-LED blinkt, wenn Sie einen Anruf tätigen oder das Headset verwendet wird. Die LED kann ausgeschaltet werden.

Wenn Sie keinen Anruf tätigen, drücken Sie drei Sekunden lang auf die Taste zur Verringerung der Lautstärke am Headset, bis das Headset zwei Mal weiß blinkt, um die LED ein- oder auszuschalten.



Reichweitenwarnungstöne

Wenn Sie beim Telefonieren den Empfangsbereich verlassen, hören Sie drei tiefe Töne. Sobald Sie wieder in Reichweite sind, ertönt ein mittelhoher Ton.

Wird der Empfangsbereich dauerhaft verlassen, werden alle laufenden Gespräche unterbrochen. Sobald Sie sich wieder innerhalb der Reichweite befinden, wird die Verbindung wieder hergestellt. Sollten Sie sich länger als 5 Minuten außerhalb der Reichweite aufhalten, wird das Gespräch automatisch beendet.

Wenn Sie nicht telefonieren, dabei den Empfangsbereich verlassen und die Gesprächstaste drücken, hören Sie einen einzelnen Ton sowie drei tiefe Töne, die anzeigen, dass keine Verbindung hergestellt werden konnte.

Funktionen der Basisstation

In diesem Abschnitt werden die Basisstation, die dazugehörigen Tasten und deren Funktionen beschrieben.

Tasten an der Basisstation

Grundlagen

Wenn Sie eine Taste an der Basisstation drücken, öffnen Sie eine Telefonleitung/einen Audiokanal. Je nach Situation hören Sie möglicherweise vor dem Wählen einer Rufnummer kein Freizeichen. Über die Tasten an der Basisstation können Sie zwischen Telefonleitungen/Audiokanälen wechseln.

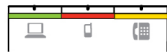

Standardmäßig eingestellte Ausgangsleitung ändern

Diese Funktion legt die bevorzugte Ausgangsleitung fest, die genutzt wird, wenn alle Leitungen betriebsbereit sind und die Headset-Gesprächstaste gedrückt wird.

Während das System im Leerlauf ist, können Sie Ihre bevorzugte Ausgangsleitung ändern, indem Sie die gewünschte Ausgangstaste an der Basisstation gedrückt halten, bis sie vier Mal grün blinkt.

Die standardmäßige Ausgangsleitung kann auch über das Plantronics Control Panel geändert werden: Start > Programme > Plantronics > Plantronics Control Panel > Geräteeinstellungen > Basisstation.

Anmeldetaste an der Basisstation

Das zusammen mit der Basisstation gelieferte Headset ist bei der Basisstation angemeldet (mit dieser verbunden). Wenn Sie jedoch ein neues Headset verwenden möchten oder die Anmeldung Ihres aktuellen Headsets erneut vornehmen müssen (Anmeldetaste an der Basisstation leuchtet rot), können die beiden Geräte mithilfe folgender Methoden miteinander verbunden werden.

Die Anmeldetaste ist der silberfarbene Rand mit vier Punkten an der Vorderseite der Basisstation.

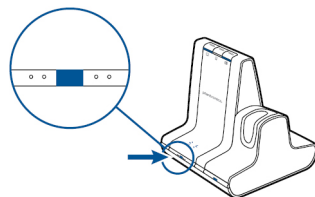

Automatische sichere Anmeldung

Wenn das System betriebsbereit ist, wird ein neues Headset durch Einsetzen automatisch an der Basisstation angemeldet und dadurch zum Haupt-Headset. Die Anmelde-LED an der Basisstation blinkt während der Anmeldung grün/rot und wird grün, sobald die neue Anmeldung erfolgt ist.

Manuelle sichere Anmeldung

Drücken Sie, wenn das System betriebsbereit und das Headset nicht eingesetzt ist, zwei Mal auf die Anmeldetaste an der Basisstation. Die Leuchtanzeige zur Anmeldung blinkt daraufhin rot und grün. Leuchtet die Leuchtanzeige zur Anmeldung ausschließlich grün, sind Headset und Basisstation miteinander verbunden.

Manuelle Over-the-Air-Anmeldung

- 1 Drücken Sie, wenn das System betriebsbereit und das Headset nicht eingesetzt ist, zwei Mal auf die Anmeldetaste an der Basisstation. Die Leuchtanzeige zur Anmeldung blinkt grün und rot.
- 2 Drücken Sie die Taste zum Erhöhen der Lautstärke am Headset drei Sekunden lang, bis die Headset-LED weiß leuchtet. Leuchtet die Leuchtanzeige zur Anmeldung ausschließlich grün, sind Headset und Basisstation miteinander verbunden.

HINWEIS Wenn die Anmelde-LED an der Basisstation rot aufleuchtet, nachdem Sie rot-grün geblinkt hat, ist die Anmeldung fehlgeschlagen und muss wiederholt werden.

Anmeldung beenden

Befindet sich die Basisstation im Anmeldemodus und Sie möchten die Suche nach einem Headset beenden, drücken Sie die Taste zur Anmeldung einfach erneut. Die Leuchtanzeige zur Anmeldung leuchtet vier Sekunden lang rot und geht danach wieder in den vorherigen Status zurück.

Over-the-Air-Anmeldung deaktivieren

Das Savi-System wird mit eingeschalteter Over-the-Air-Anmeldung ausgeliefert. Bei Schichtbetrieb sollten Sie diesen Anmeldemodus eventuell deaktivieren. Sie können die Over-the-Air-Anmeldung mithilfe der Anmeldetaste an der Basisstation oder über das Plantronics Control Panel aktivieren/deaktivieren.

Halten Sie, während das System betriebsbereit ist, die Anmeldetaste und die PC-Telefontaste gleichzeitig gedrückt, bis die LED der PC-Telefontaste blinkt. Sie blinkt 4 Sekunden rot, wenn die Over-the-Air-Anmeldung deaktiviert wurde und 4 Sekunden grün, wenn die Funktion aktiviert wurde.

Die Over-the-Air-Anmeldung lässt sich auch über das Plantronics Control Panel aktivieren/deaktivieren. Klicken Sie dazu auf Start > Programme > Plantronics > Plantronics Control Panel > Geräteeinstellungen > Basisstation > Over-the-Air-Anmeldung.

Anmeldetasten-LED an der Basisstation

Anmelde-LED an der Basisstation

Status der Basisstation

Blinkt grün und rot

Haupt-Headset im Anmeldemodus

Leuchtet grün auf

Haupt-Headset an Basisstation angemeldet

Leuchtet gelb auf

Aktive Konferenzschaltung mit Gast-Headsets

Leuchtet rot auf

Kein Headset angemeldet

Reichweite festlegen

Durch die Änderung der Reichweite kann die Klangqualität mit dem PC und Festnetztelefon erhöht, die Anzahl möglicher Telefonate erhöht oder die Reichweite der Nutzer eingeschränkt werden.

Sie können die Reichweite über die Taste zur Anmeldung an der Basisstation ändern. Wenn das System betriebsbereit ist, drücken Sie drei Sekunden lang die Anmelde- und die Festnetztelefontaste. Die Festnetztelefon-Taste blinkt grün (große Reichweite). Wenn die Anmeldetaste erneut drei Sekunden lang gedrückt wird, blinkt die Festnetztelefon-Taste gelb (mittlere Reichweite). Wenn die Anmeldetaste erneut drei Sekunden lang gedrückt wird, blinkt die Festnetztelefon-Taste rot (geringe Reichweite).

Einstellung	Reichweite
Hoch	bis zu 100 m.
Mittel	bis zu 45 m.
Niedrig	bis zu 15 m.

Sie können die Reichweite auch über das Plantronics Control Panel festlegen. Klicken Sie dazu auf Start > Programme > Plantronics > Plantronics Control Panel > Geräteeinstellungen > Basisstation > Reichweite.

Bluetooth Ein-/ Ausschalttaste

Automatische Verbindungsfunktion

Nachdem Sie Ihr Mobiltelefon mit der Basisstation gepaart und verbunden haben, stellt die Basisstation automatisch eine Verbindung mit dem Mobiltelefon her, wenn Sie sich in der Reichweite der Basisstation befinden.

Sie können die Verbindung zwischen Ihrem Mobiltelefon und der Basisstation manuell unterbrechen, indem Sie kurz auf die Bluetooth Ein-/Ausschalttaste an der Basisstation drücken, wenn diese blau aufleuchtet. Falls Sie dies tun, müssen Sie jedoch wieder manuell eine Verbindung mit Ihrem Mobiltelefon herstellen, indem Sie noch einmal die Bluetooth-Taste an der Basisstation drücken. Erst dann ist die automatische Verbindungsfunktion wieder aktiv.

Sie können diese Funktion über das Plantronics Control Panel folgendermaßen anpassen: Start > Programme > Plantronics > Plantronics Control Panel > Geräte > Geräteeinstellungen > Basisstation > Automatische Verbindung zu Mobiltelefon.

Tägliche Benutzung

Eingehende Anrufe

Anruf entgegennehmen

Am einfachsten nehmen Sie einen eingehenden Anruf auf dem Festnetztelefon, Mobiltelefon oder Computer entgegen, indem Sie im Fall eines Anrufs die Gesprächstaste am Headset drücken.



Sie können einen eingehenden Anruf auch annehmen, indem Sie an der Basisstation die Taste für die Leitung, auf der der Anruf eingeht, drücken.

HINWEIS Wenn Sie keine Anrufsfernsteuerung durch einen Lifter (HL10) oder durch ein Kabel (EHS) haben, nehmen Sie vor jedem Anruf den Telefonhörer aus der Halterung.

HINWEIS Die Fähigkeit zur Gesprächsannahme/-beendigung im Fernverfahren ist eine Software-Funktion und abhängig von einem kompatiblen Softphone. Falls Sie die Software nicht installieren oder über kein kompatibles Softphone verfügen, müssen Sie zuerst die Gesprächstaste am Headset drücken und den Anruf anschließend mit der Softphone-Anwendung annehmen. Weitere Informationen finden Sie unter www.plantronics.com/software.

Einen zweiten Anruf mit dem Headset entgegennehmen

Wenn Sie gerade telefonieren und einen zweiten Anruf von einem der anderen Geräte erhalten, können Sie zu dem zweiten Anruf wechseln (Anruf entgegennehmen), indem Sie 1,5 Sekunden die Taste zur Erhöhung der Lautstärke. Dadurch wird der erste Anruf auf Halten gesetzt und der eingehende Anruf entgegengenommen.

Sie können zwischen mehreren über den PC eingehenden Anrufen am Headset wechseln. Auf dem Mobil- oder Festnetztelefon wird jedoch nur ein Anruf unterstützt. Mehrere Anrufe auf dem Festnetz- oder Mobiltelefon müssen an den Geräten selbst verwaltet werden.

Anrufe annehmen, während Musik oder Audio abgespielt wird

Wenn Sie auf einem unterstützten Media Player Musik hören und ein Anruf eingeht, stoppt die Basisstation die Musik, wenn Sie den Anruf annehmen und gibt die Musik erneut wieder, sobald der Anruf beendet ist. Für diese Funktion muss Plantronics Software installiert sein.

Die Einstellungen „Aktion Media Player“ werden im Plantronics Control Panel auf der Registerkarte „Preferences“ (Einstellungen) festgelegt.

Anruf mit dem Mobiltelefon annehmen

Wenn Sie einen eingehenden Anruf auf Ihrem Mobiltelefon mithilfe der Gesprächsannahmetaste am Mobiltelefon entgegennehmen, verbleibt das Audiosignal auf dem Telefon. Wenn Sie einen eingehenden Anruf über das Headset oder die Basisstation annehmen, wird das Audiosignal an das Headset übertragen.

Anruf vom Mobiltelefon ablehnen

Wenn Sie einen eingehenden Anruf auf Ihrem Mobiltelefon erhalten, blinkt die Mobiltelefon-Taste an der Basisstation grün.

Um den Anruf abzulehnen, halten Sie die Mobiltelefon-Taste an der Basisstation 3 Sekunden gedrückt.

Ausgehende Anrufe

Festnetztelefonanruf tätigen

- 1 Wenn Sie das Headset tragen, drücken Sie kurz die Festnetzstaste an der Basisstation.

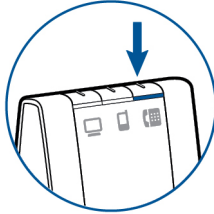

HINWEIS Wenn Sie keine Anrufsfernsteuerung durch einen Lifter (HL10) oder durch ein Kabel (EHS) haben, nehmen Sie vor jedem Anruf den Telefonhörer aus der Halterung.

- 2 Wählen Sie mit Ihrem Festnetztelefon.
- 3 Drücken Sie, um den Anruf zu beenden, auf die Gesprächstaste am Headset und legen Sie anschließend den Hörer auf.



Sie können auch einen ausgehenden Anruf tätigen, indem Sie die Gesprächstaste am Headset drücken und dann vom Festnetztelefon aus wählen, falls es sich beim Festnetztelefon um die Standardleitung handelt.

Anruf mit einem Mobiltelefon tätigen

- 1 Drücken Sie kurz die Mobiltelefon-Taste an der Basisstation, während Sie das Headset tragen.

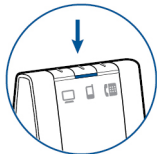

HINWEIS Wenn Sie einen Aufruf mit einem Mobiltelefon tätigen, ohne vorher die Mobiltelefon-Taste an der Basisstation gedrückt zu haben, verbleibt das Audiosignal auf dem Mobiltelefon. Wenn Sie das Audiosignal auf Ihr Headset übertragen möchten, drücken Sie kurz die Mobiltelefon-Taste an der Basisstation.

- 2 Tätigen Sie einen Anruf mit Ihrem Mobiltelefon.
- 3 Beenden Sie den Anruf, indem Sie die Gesprächstaste am Headset drücken.



Freihändiges Wählen

Installieren Sie die Plantronics-Software, um freihändiges Wählen zu aktivieren. Gehen Sie nach der Installation auf Start > Programme > Plantronics > Plantronics Control Panel > Geräteeinstellungen > Basisstation und aktivieren Sie „Sprachbefehle für Mobiltelefone ausführen“. Um freihändig zu wählen, tätigen Sie den Mobiltelefonanruf von der Basisstation aus, indem Sie die Mobiltelefon-Taste an der Basisstation drücken. Sie werden von Ihrem Mobiltelefon aufgefordert, einen Sprachbefehl einzugeben. Sie können auch eine Telefonnummer auf Ihrem Mobiltelefon wählen und danach die Mobiltelefon-Taste an der Basisstation drücken, um das Audio an das Headset zu übergeben.

Softphone-Anruf tätigen

- 1 Drücken Sie kurz die Computer-Taste an der Basisstation, während Sie das Headset tragen.

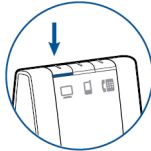

- 2 Tätigen Sie einen Anruf von Ihrem Computer-Softphone.
- 3 Beenden Sie den Anruf, indem Sie die Gesprächstaste am Headset drücken.



Softphone-Kompatibilität

Die Remote-Rufannahme/-beendigung vom Headset aus ist mit kompatiblen Softphones ohne zusätzliche Schritte durch den Benutzer möglich, außer bei Skype™. Eine Liste kompatibler Softphone-Anwendungen finden Sie unter plantronics.com/software. Folgen Sie den Schritten unten, um Skype zu nutzen.

- 1 Sie werden während der Installation von Plantronics Unified Runtime Engine eine Meldung von Skype erhalten, die Sie darüber informiert, dass PlantronicsURE.exe versucht, auf Skype zuzugreifen. Wählen Sie „Zugriff erlauben“, um eine Verbindung herzustellen.
- 2 Sie können den Verbindungsstatus des Savi W740 mit Skype auch überprüfen, indem Sie in Skype die Einstellung unter „Extras > Optionen > Erweitert > Erweiterte Einstellungen > Zugriff anderer Programme“ überprüfen.

Multi-Telefon-Status

Multi-Telefon-Status (Multi-Phone Status, MPS) wird von Microsoft Lync/Office Communicator und Skype unterstützt. Wenn über Ihr Festnetz- oder Mobiltelefon, das mit einem Plantronics Bluetooth-Headset gepaart ist, ein Anruf getätigt oder entgegengenommen wird, wird Ihr Anwesenheitsstatus in Microsoft Lync/Office Communicator und Skype automatisch aktualisiert und auf beschäftigt gesetzt. Wenn das Gespräch beendet ist, wird Ihr Anwesenheitsstatus auf die vorhergehende Einstellung zurückgesetzt.

Mobiltelefon und Headset-Audio

Wenn Sie einen eingehenden Anruf auf Ihrem Mobiltelefon mithilfe der Gesprächsannahmetaste am Mobiltelefon entgegennehmen, verbleibt das Audiosignal auf dem Telefon. Wenn Sie einen eingehenden Anruf über das Headset oder die Basisstation annehmen, wird das Audiosignal an das Headset übertragen.

Wenn sich das Audiosignal des Mobiltelefons auf dem Mobiltelefon befindet, können Sie es auf das Headset übertragen, indem Sie kurz auf die Mobiltelefon-Taste an der Basisstation drücken, wenn die LED aus ist. Um das Audiosignal des Mobiltelefons vom Headset wieder auf das Mobiltelefon zu übertragen, halten Sie die Mobiltelefon-Taste an der Basisstation drei Sekunden lang gedrückt, bis die grün aufleuchtende LED ausgeht. Das Audiosignal wird dadurch wieder an das Mobiltelefon übertragen.

Audio zweier beliebiger Leitungen oder Kanäle verbinden

Sie können das Audio von zwei beliebigen Geräten verbinden, indem Sie zwei der drei Tasten an der Basisstation gedrückt halten, bis die LEDs grün aufleuchten. Diese Funktion kann für eine Mini-Telefonkonferenz genutzt werden.

Konferenzen mit bis zu drei zusätzlichen Headsets

Während Sie telefonieren, können Sie der Basisstation bis zu drei zusätzliche Headsets hinzufügen, um Konferenzerufe zu tätigen.

Konferenzschaltungen beitreten

- 1 Setzen Sie, während die Basisstation über eine aktive Verbindung verfügt, das Gast-Headset in die Ladestation des Hauptbenutzers (dadurch wird das Headset mit der Basisstation verbunden). Sobald die Leuchtanzeige zur Anmeldung an der Basisstation aufhört, grün-gelb zu blinken und gelb bleibt, hört der Benutzer des Haupt-Headsets einen Ton, der anzeigt, dass ein Gast der Konferenzschaltung beitreten möchte.
- 2 Drücken Sie innerhalb von zehn Sekunden die Gesprächstaste am Haupt-Headset, um das Gast-Headset anzunehmen. Andernfalls wird die Anfrage auf einen Beitritt zur Konferenz abgelehnt und der Gast hört einen Fehlerton in seinem Headset.

HINWEIS Um ein Gast-Headset zu verbinden, das nicht dem Modell des Haupt-Headsets entspricht, drücken Sie kurz die Anmelde Taste an der Basisstation, während die Basisstation über eine aktive Verbindung verfügt. Drücken Sie danach so lange die Taste zur Erhöhung der Lautstärke am Gast-Headset bis die Statusanzeige aufleuchtet. Sobald die Anmelde-LED an der Basisstation aufhört grün-gelb zu blinken und gelb bleibt, ertönt die Anfrage auf einen Beitritt im Haupt-Headset und der Hauptbenutzer muss die Gesprächstaste innerhalb von zehn Sekunden drücken, um den Gast anzunehmen.

Konferenzschaltung beenden

Gast-Headsets können an mehreren Konferenzschaltungen als Gäste teilnehmen. Drücken Sie zum Entfernen eines Gast-Headsets die Anruftaste des Gast-Headsets oder schließen Sie das Headset des Hauptbenutzers an die Ladestation an. Im Haupt-Headset ertönt immer dann ein einzelner Ton, wenn einer der Gäste die Konferenzschaltung verlässt.

Gast-Headsets anzeigen

Beim Hinzufügen eines zusätzlichen Headsets zur Basisstation erscheint in der Anzeige des Plantronics Control Panel ein weiteres Headset-Symbol, das je nach Anzahl der angemeldeten Headsets die Zahl 1 bis 3 aufweist. Das erste Headset ist das Headset des Hauptbenutzers. Die Zahl im nächsten Headset gibt die Anzahl der Gäste-Headsets an, die an der Basisstation angemeldet sind. Das folgende Beispiel zeigt ein Haupt-Headset mit 2 Gast-Headsets in einer Konferenzschaltung.



Erweiterte Einstellungen

Mit Plantronics Control Panel können Benutzereinstellungen und verschiedene Geräteeinstellungen, die die Leistung des Headsets beeinflussen, geändert werden.

Installieren der Plantronics-Software

Um auf das Plantronics Control Panel zugreifen zu können, besuchen Sie zum Herunterladen der Plantronics-Software plantronics.com/software und klicken Sie auf die Download-Schaltfläche.

Plantronics Control Panel

Starten Sie dieses Dienstprogramm, indem Sie auf „Start > Programme > Plantronics > Plantronics Control Panel“ klicken.

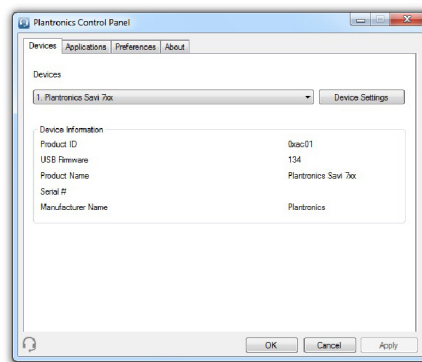

Telefonkonferenz und Gast-Headsets

Während einer Telefonkonferenz wird das erste Symbol links unten im Bildschirm für das Headset des Hauptbenutzers angezeigt. Das zweite Symbol zeigt die Anzahl der Gast-Headsets, die mit der Basisstation verbunden sind.

Registerkarte „Geräte“

Wählen Sie Ihr Headset aus dem Dropdown-Menü aus und wählen Sie danach „Geräteeinstellungen“, um Basisstation, Headset und Sicherheitseinstellungen zu konfigurieren.

Registerkarte „Applications“ (Anwendungen)

Hier wird der Status des Plantronics Support für verschiedene Anwendungen wie Softphones und Media Player angezeigt.

Registerkarte „Einstellungen“

Hier können Sie Einstellungen für den Media Player sowie andere allgemeine Einstellungen festlegen.

Registerkarte „Info“

Hier erhalten Sie online Zugriff auf die Bedienungsanleitung und auf den Support. Außerdem werden die Systeminformation Ihres Headsets angezeigt.

Registerkarte „Geräte“

Um die Einstellungen zu konfigurieren, wählen Sie im Dropdown-Menü **Plantronics Savi 7xx** aus und klicken Sie die Schaltfläche „Geräteeinstellungen“ an. Unten aufgeführt finden Sie die Einstellungsoptionen und Standardeinstellungen für Basisstation und Headset.

HINWEIS Einige Einstellungen, die für ein bestimmtes Plantronics-Gerät nicht zutreffen, können ausgegraut sein.

Geräteeinstellungen >
Registerkarte
„Basisstation“

	Produktmerkmal	Einstellungen	Standard
Allgemein	Standardleitung	Festnetztelefon/PC/ Mobiltelefon	Festnetztelefon
	Reichweite	Hoch/Mittel/Gering	Hoch
	Audio-Bandbreite – Festnetztelefon	Breitband/Schmalband	Schmalband
	Audio-Bandbreite – PC	Breitband/Schmalband	Schmalband
	Bluetooth enabled	Aktiviert/Deaktiviert	Aktiviert**
	Automatische Verbindung zu Mobiltelefon	Aktiviert/Deaktiviert	Plantronics ausgewählt
	Automatische Verbindung zu Mobiltelefon beenden, wenn Headset in der Basisstation eingesetzt ist	Aktiviert/Deaktiviert	Deaktiviert
	Sprachbefehl für Mobiltelefon ausführen	Aktiviert/Deaktiviert	Deaktiviert
	Over-the-Air- Anmeldung	Aktiviert/Deaktiviert	Plantronics ausgewählt
Lärmschutz	Audiobegrenzung*	80 dB/85 dB/Aus	85 dB**
	Telefonstunden pro Tag	2/4/6/8	8
	Begrenzung von akustischen Schockreaktionen	Aktiviert/Deaktiviert	Aktiviert
	G616*	Aktiviert/Deaktiviert	Nicht aktiviert**

* Die Audio- und G616-Begrenzungsfunktionen basieren auf der Verwendung eines gewöhnlichen Headsets und der empfohlenen akustischen Rückkopplung zwischen Headset und Ohr. Informationen zur optimalen Trageposition finden Sie unter [Positionierung des Headsets](#).

** Standardeinstellungen in Australien und Neuseeland: Bluetooth aktiviert = Nicht aktiviert, Audiobegrenzung = Aus, G616 = Aktiviert

Standardleitung

Diese Funktion stellt die bevorzugte Ausgangsleitung ein, wenn die Gesprächstaste des Headsets gedrückt wird.

Informationen zum Ändern der standardmäßig eingestellten Ausgangsleitung an der Basisstation finden Sie unter [Standardmäßig eingestellte Ausgangsleitung ändern](#).

Reichweite festlegen

Durch die Änderung der Reichweite kann die Klangqualität mit dem PC und Festnetztelefon erhöht, die Anzahl möglicher Telefonate erhöht oder die Reichweite der Nutzer eingeschränkt werden.

Basisstationseinstellungen	Reichweite
Hoch	bis zu 100 m.
Mittel	bis zu 45 m.
Niedrig	bis zu 15 m.

Informationen zur Änderung der Reichweite an der Basisstation finden Sie unter [Reichweite festlegen](#).

Audio-Bandbreite für Festnetztelefon und PC

Breitband-Audio ermöglicht eine bessere Sprachqualität und eine naturgetreue Tonwiedergabe. Breitband-Audio benötigt jedoch mehr Strom und hat strenge Zugangskriterien, was wiederum die Gesamtanzahl der auf einem kleinen Raum zum Einsatz kommenden Systeme reduziert. Alle PCs unterstützen Breitband-Audio, Festnetztelefon muss jedoch Breitband-Audio unterstützen, wenn Sie die Option „Breitband“ für Ihr Gerät nutzen möchten. Wenn Sie zwischen Schmal- und Breitband-Audio wechseln, müssen Sie die Audio-Verbindung wiederherstellen, damit die Änderungen wirksam werden.

Bluetooth-Aktivierung

Über diese Funktion wird die Bluetooth-Schnittstelle zum Mobiltelefon deaktiviert/aktiviert.

Die Bluetooth-Schnittstelle zum Mobiltelefon kann aktiviert/deaktiviert werden, indem Sie die Taste zur Anmeldung und die Mobiltelefon-Taste an der Basisstation drücken, bis die LED-Anzeige des Mobiltelefons an der Basisstation blinkt. Blinkt die LED-Anzeige des Mobiltelefons an der Basisstation viermal rot, ist Bluetooth deaktiviert. Blinkt sie viermal grün, ist es aktiviert.

Ein separates Dienstprogramm ist ebenfalls verfügbar unter plantronics.com/software.

Automatische Verbindung zu Mobiltelefon

Diese Funktion baut automatisch eine Bluetooth-Verbindung zu Ihrem Mobiltelefon auf, sobald sich das Mobiltelefon in Reichweite befindet. Mithilfe der folgenden Einstellung haben Sie die Möglichkeit, diese Funktion einzuschränken.

Automatische Verbindung zu Mobiltelefon beenden, wenn Headset in der Basisstation eingesetzt ist

Falls diese Funktion aktiviert ist, stellt die Basisstation keine automatische Verbindung zu Ihrem Mobiltelefon her, wenn sich das Headset in der Ladestation befindet. Sobald das Headset aus der Ladestation genommen wird, stellt die Basisstation automatisch eine Bluetooth-Verbindung her, wenn „Automatische Verbindung zu Mobiltelefon“ ausgewählt ist.

Sprachbefehl für Mobiltelefon ausführen

Über diese Funktion werden Sprachbefehle für Mobiltelefone deaktiviert/aktiviert, wodurch das freihändige Wählen mit dem Mobiltelefon ermöglicht wird. Wenn diese Funktion aktiviert ist, werden Sie nach dem Drücken der Mobiltelefon-Taste an der Basisstation zum Tätigen eines

Anrufs von Ihrem Mobiltelefon aufgefordert, Sprachbefehle einzugeben. Für die Nutzung dieser Funktion muss Ihr Mobiltelefon Sprachbefehle unterstützen.

Over-The-Air-Anmeldung

Diese Funktion ermöglicht, ein Headset an der Basisstation anzumelden, ohne das Headset in die Ladehalterung einzusetzen. Sie wird für Konferenzen benötigt, bei denen verschiedene Headset-Modelle von Plantronics zum Einsatz kommen.

Weitere Informationen zur Anmeldung finden Sie unter [Anmeldetasten an der Basisstation](#). Weitere Informationen zu Konferenzen mit zusätzlichen Headsets finden Sie unter [Konferenzen mit bis zu drei zusätzlichen Headsets](#).

Audiobegrenzung

Audiobegrenzung bietet verbesserten Gehörschutz bezüglich der täglichen Lärmbelastung. Wenn die Audiobegrenzung AKTIVIERT ist, wird die Lautstärke vom System überwacht und auf 80 dBA bzw. 85 dBA begrenzt (je nach Auswahl). Diese Werte entsprechen den aktuellen bzw. zu erwartenden EU-Richtlinien. Wenn die Audiobegrenzung DEAKTIVIERT ist, wird die maximale Lautstärke vom Headset auf 118 dBA begrenzt, um Ihr Gehör zu schützen.

Telefonstunden pro Tag

Über diese Funktion können Benutzer die im Audiobegrenzungsalgorithmus verwendete Zeitvariable individuell einstellen. Geben Sie einen Wert ein, der der üblichen Nutzung Ihres Plantronics-Headsets am ehesten entspricht.

Begrenzung von akustischen Schockreaktionen

Die Begrenzung von akustischen Schockreaktionen bietet verbesserten Gehörschutz gegen plötzliche laute Geräusche. Wenn die Begrenzung von akustischen Schockreaktionen AKTIVIERT ist, werden plötzliche laute Geräusche vom System erkannt und schnell auf eine angenehme Lautstärke verringert. Wenn die Begrenzung von akustischen Schockreaktionen DEAKTIVIERT ist, wird die maximale Lautstärke vom Headset auf 118 dBA begrenzt, um Ihr Gehör zu schützen.

G616

Die akustische Begrenzung G616 bietet zusätzlichen Gehörschutz gegen Geräuschspitzen. Wenn die akustische Begrenzung G616 AKTIVIERT ist, bietet das System zusätzlichen Gehörschutz gegen Geräuschspitzen. Die Lautstärke wird entsprechend der Richtlinie G616:2006 des Australian Communications Industry Forum (ACIF, Forum der australischen Telekommunikationsbranche) auf 102 dBA begrenzt. Wenn die akustische Begrenzung G616 DEAKTIVIERT ist, wird die maximale Lautstärke vom Headset auf 118 dBA begrenzt, um Ihr Gehör zu schützen.

[Geräteeinstellungen >
Registerkarte „Headset“](#)

Über die Registerkarte „Headset“ können Sie Headset-Klingeltöne für das Festnetztelefon, den Computer und das Mobiltelefon konfigurieren und die automatische Anrufannahme deaktivieren/aktivieren.

	Produktmerkmal	Einstellungen	Standard
Allgemein	Stummschalteton	Standard/Tief/Aus	Aus
	Systemtöne	Standard/Tief/Aus	Standard
	Zweiter eingehender Anruf	Kontinuierlich klingeln/Einmal klingeln/Ignorieren	Kontinuierlich klingeln
	Automatische Anrufannahme	Aktiviert/Deaktiviert	Deaktiviert
Festnetztelefon	Klingelton Festnetztelefon	Klang 1/Klang 2/ Klang 3	Klang 1
	Lautstärke Festnetztelefon	Standard/Tief/Aus	Standard
PC	Klingelton PC	Klang 1/Klang 2/ Klang 3	Klang 2
	PC-Lautstärke	Standard/Tief/Aus	Standard
Mobile Kommunikation	Klingelton Mobiltelefon	Klang 1/Klang 2/ Klang 3	Klang 3
	Lautstärke Mobiltelefon	Standard/Tief/Aus	Standard

Automatische Anrufannahme

Wenn diese Funktion aktiviert ist, nimmt Ihr Headset automatisch einen Anruf entgegen, sobald es aus der Ladestation genommen wird.

**Geräteeinstellungen >
Registerkarte
„Sicherheit“**

Feature Set Lock (Funktionssperre)

Mithilfe der Software von Plantronics können alle Einstellungen der Basisstation gesperrt werden, um zu verhindern, dass andere Benutzer diese ändern. Zum Sperren/Entsperren dieser Einstellungen ist ein Kennwort erforderlich. Gehen Sie zum Sperren/Entsperren einer Einstellung folgendermaßen vor:

- 1 Erstellen Sie ein neues Kennwort** Erstellen und bestätigen Sie das neue Kennwort in der Sicherheitsanzeige im Abschnitt „Feature Set Lock“ (Funktionssperre) und drücken Sie „OK“. So wird das Kennwort direkt auf dem Gerät gespeichert.
- 2 Sperren/entsperren von Geräteeinstellungen** Geben Sie Ihr Kennwort in der Sicherheitsanzeige im Abschnitt „Feature Set Lock“ (Funktionssperre) ein. Sperren/entsperren Sie die gewünschten Funktionen in der Basisstationanzeige und drücken Sie auf „Übernehmen“.

Kennwortänderung

In der Sicherheitsanzeige können Sie im Abschnitt „Kennwort ändern“ jederzeit Ihr Kennwort ändern.

Sie können das Kennwort nur ändern, wenn auf dem Gerät bereits ein Kennwort gespeichert ist.

IMPORTANT Falls Sie Ihr Kennwort vergessen haben, müssen Sie sich mit dem technischen Kundendienst von Plantronics in Verbindung setzen.

**Registerkarte
„Applications“
(Anwendungen)**

In der Registerkarte „Applications“ (Anwendungen) wird der Status des Plantronics Support für eine Vielzahl von Anwendungen wie Softphones und Media Player angezeigt. Alle Anwendungsmodule, für die Support in der Plantronics-Software installiert ist, haben den Status „Enabled“ (Aktiviert). Alle unterstützten Anwendungen, die gerade auf dem System ausgeführt werden, haben den Status „Running“ (wird ausgeführt).

Einstellungen

Über die Registerkarte „Einstellungen“ können Sie Einstellungen für den Media Player sowie andere allgemeine Einstellungen festlegen.

Optionen	Funktionen	Einstellungen	Standard
Media Player	Wenn Anruf beginnt	Stummschaltung/ Pause/keine Aktion	Pause
	Wenn Anruf endet	Stummschaltung aufheben/Wiedergabe/ keine Aktion	Wiedergabe
Allgemein	Klingeln auf Headset und PC	Aktiviert/Deaktiviert	Deaktiviert
	Verbindung von Headset zu PC beibehalten	Aktiviert/Deaktiviert	Deaktiviert
	Helfen Sie uns dabei, diese Software zu verbessern, indem Sie uns das Sammeln anonymer Daten über die Nutzung der Funktionen erlauben.	Aktiviert/Deaktiviert	Plantronics ausgewählt
	Freizeichen für Microsoft OC/Lync aktiviert	Aktiviert/Deaktiviert	Deaktiviert
	Audio Sensing Enabled (Auto Sensing aktiviert)	Aktiviert/Deaktiviert	Deaktiviert

Aktion Media Player

Wenn ein Softphone-Anruf eingeht und Audio abgespielt wird, übernimmt diese Funktion die Steuerung von iTunes, Winamp und Windows Media Player.

Systemsteuerung für Audiogeräte starten

Stellt eine Verknüpfung mit „Sounds und Audiogeräte“ in der Systemsteuerung her.

Klingeln auf Headset und PC

Diese Funktion bietet Ihnen die Möglichkeit, den PC-Klingelton sowohl über das Headset als auch über den PC-Lautsprecher wiederzugeben.

Wenn diese Funktion aktiviert ist, wird der PC-Klingelton sowohl über das Headset als auch über den PC-Lautsprecher wiedergegeben.

Wenn diese Funktion deaktiviert ist, wird der PC-Klingelton entweder über das Headset oder über den PC-Lautsprecher wiedergegeben, abhängig von den Audio-Einstellungen des PCs.

Verbindung von Headset zu PC beibehalten

Diese Funktion sorgt dafür, dass die Audioverbindung zum PC auch nach Gesprächsende aktiviert bleibt. Dadurch ist ein Wiederherstellen der Audioverbindung beim Wechseln zwischen PC-Audioanwendungen nicht mehr nötig.

Helfen Sie uns dabei, diese Software zu verbessern, indem Sie uns das Sammeln anonymer Daten über die Nutzung der Funktionen erlauben

Die Aktivierung dieser Funktion erlaubt es Plantronics, Daten über die Nutzung von Funktionen zu sammeln. Plantronics wird diese Informationen nur zur Verbesserung der Qualität zukünftiger Software- und Hardware-Produkte verwenden.

Freizeichen für Microsoft Office Communicator/Lync aktiviert

Wenn diese Funktion gewählt wird und eine Funkverbindung zum PC hergestellt wird, geht Microsoft Office Communicator/Lync davon aus, dass der Benutzer einen VoIP-Anruf tätigen möchte und ein Freizeichen ertönt.

Wenn diese Funktion deaktiviert wird, ertönt kein Freizeichen, wenn eine Funkverbindung zum PC hergestellt wird.

Audio Sensing Enabled (Audio Sensing aktiviert)

Audio Sensing ist eine von schnurlosen Geräten von Plantronics unterstützte Funktion, die das Audiosignal am USB-Anschluss erkennt und automatisch eine Verbindung zwischen der Basisstation und dem schnurlosen Headset herstellt, ohne dass der Benutzer die PC-Sprechtaste drücken muss. Falls die Funktion „Microsoft Office Communicator/Lync Dial-tone Enabled“ (Freizeichen für Microsoft Office Communicator/Lync aktiviert) aktiviert ist, ertönt bei jedem Herstellen einer Audioverbindung zum PC das Freizeichen von Microsoft Office Communicator/Lync. Es kann jedoch sein, dass der Benutzer die PC-Sprechtaste gedrückt hat, um z. B. Musik zu hören, und das Freizeichen nicht hören möchte. In diesem Fall wird automatisch eine Audioverbindung hergestellt, wenn der Benutzer die Funktion „Audio Sensing Enabled“ (Auto Sensing aktiviert) aktiviert hat und am USB-Anschluss eine Audioquelle entdeckt wird. So muss der Benutzer nicht jedes Mal die PC-Sprechtaste drücken.

Registerkarte „Info“

In der Registerkarte „Info“ finden Sie die Informationen zum Online-Zugriff auf die druckbare Bedienungsanleitung sowie die Plantronics Kontaktinformationen. Die aktuelle Version von Software und Firmware werden hier ebenfalls angegeben.

Plantronics Update Manager

Sie können die erforderliche Software und Firmware für das Savi-System per Fernzugriff aktualisieren, sobald Aktualisierungen verfügbar sind. Starten Sie Plantronics Update Manager über Windows Startmenü > Programme > Plantronics > Plantronics Update Manager, um Einstellungen wie die automatische oder manuelle Suche nach Aktualisierungen zu ändern.

Automatisch nach Aktualisierungen suchen

Wenn Sie diese Option aktivieren, wird in regelmäßigen Abständen automatisch nach verfügbaren Software- und Firmwareaktualisierungen gesucht.

Jetzt nach Aktualisierungen suchen

Sie können auch jederzeit selbst nach verfügbaren Software- und Firmware-Aktualisierungen suchen, indem Sie auf die Schaltfläche „Jetzt nach Aktualisierungen suchen“ im Update Manager klicken. Dorthin gelangen Sie über Startmenü > Programme > Plantronics > Plantronics Update Manager.

Gefundene Aktualisierungen installieren

Nach einer AUTOMATISCHEN oder MANUELLEN SUCHE NACH AKTUALISIERUNGEN sind in diesem Feld alle gültigen Softwareaktualisierungen aufgelistet und die GEFUNDENEN AKTUALISIERUNGEN werden installiert.

Fehlerbehebung

Headset

Die Sprechzeit ist auch nach vollständiger Aufladung des Akkus deutlich kürzer.

Die Akkus unterliegen dem Memory-Effekt. Setzen Sie sich unter plantronics.com/support mit uns in Verbindung.

Ich kann kein Freizeichen im Headset hören.

Vergewissern Sie sich, dass das Headset aufgeladen ist.
Vergewissern Sie sich, dass das Headset an der Basisstation angemeldet ist. Siehe [Anmeldetaste](#).
Drücken Sie die Festnetztelefon-Taste an der Basisstation.
Vergewissern Sie sich, dass der Telefonhörer-Lifter den Telefonhörer hoch genug anhebt, um die Hörergabel betätigen zu können. Stellen Sie ihn ggf. höher ein.
Passen Sie den Konfigurationsschalter an der Basisstation so lange an, bis ein Wählton zu hören ist. Die Standardeinstellung **A** funktioniert für die meisten Telefone. Siehe [Festnetztelefonanruf tätigen](#).
Nehmen Sie eine Feinabstimmung der Hörlautstärke mithilfe der Headset-Gesprächstaste vor. Siehe [Headset-Lautstärke anpassen](#).
Wenn die Lautstärke immer noch zu niedrig ist, passen Sie die Hörlautstärke des Festnetztelefons an der Basisstation entsprechend an. Siehe [Headset-Lautstärke anpassen](#).

Ich höre statische Geräusche.

Vergewissern Sie sich, dass der Abstand zwischen Basisstation und PC mindestens 30 cm, der zwischen Basisstation und Telefon mindestens 15 cm beträgt. Sollte eine Änderung der Abstände nicht helfen, kann es sein, dass sich das Headset außerhalb des Empfangsbereiches befindet. Treten Sie daher näher an die Basisstation heran. Siehe [Positionierung der Basisstation](#).

Der Ton ist verzerrt.

Verringern Sie die Sprechlautstärke des Festnetztelefons und/oder die Hörlautstärke des Festnetztelefons an der Basisstation. Bei den meisten Telefonen ist Stellung 3 optimal. Siehe [Headset-Lautstärke anpassen](#).
Wenn Ihr Festnetztelefon über einen Lautstärkeregler verfügt, verringern Sie die Lautstärke solange, bis die Verzerrung nicht mehr zu hören ist.
Wenn der Klang immer noch verzerrt ist, stellen Sie die Headset-Lautstärkeregelung auf einen niedrigeren Wert ein. Siehe [Headset-Lautstärke anpassen](#).
Vergewissern Sie sich, dass der Abstand zwischen Basisstation und PC mindestens 30 cm, der zwischen Basisstation und Telefon mindestens 15 cm beträgt. Siehe [Positionierung der Basisstation](#).

Ich höre über das Headset ein Echo.

Verringern Sie die Sprechlautstärke des Festnetztelefons und/oder die Hörlautstärke des Festnetztelefons an der Basisstation. Bei den meisten Telefonen ist Stellung 3 optimal. Siehe [Headset-Lautstärke anpassen](#).
Erhöhen Sie die Lautstärke, falls die Audiolautstärke in dieser Position zu leise ist. Siehe [Headset-Lautstärke anpassen](#).
Wenn Ihre Sprechlautstärke in dieser Stellung für Ihren Gesprächspartner zu niedrig ist, bringen Sie das Headset so an, dass sich das Mikrofon so dicht wie möglich an ihrem Mund befindet.

Passen Sie den Konfigurationsschalter an der Basisstation so lange an, bis ein Wählton zu hören ist. Die Standardeinstellung **A** funktioniert für die meisten Telefone. Siehe [Festnetztelefonanruf tätigen](#).

Meine Gesprächspartner hören im Hintergrund Geräusche.

Vergrößern Sie den Abstand zwischen Basisstation und Telefon. Siehe [Positionierung der Basisstation](#).

Falls das Netzteil der Basisstation über eine Mehrfachsteckdose angeschlossen ist, stecken Sie es direkt in die Steckdose an der Wand.

Festnetztelefon

Der Telefonhörer-Lifter wurde installiert, der Hörer wird aber nicht abgehoben.

Stellen Sie sicher, dass das Kabel des Telefonhörer-Lifters fest mit der entsprechenden Buchse an der Basisstation verbunden ist.

Mobile Kommunikation

Paarungsprobleme

Stellen Sie sicher, dass die Bluetooth-LED an der Basisstation rot und blau blinkt, indem Sie die Bluetooth-Taste vier Sekunden gedrückt halten.

Überprüfen Sie, ob sich das Bluetooth-Mobiltelefon im Suchmodus befindet.

Sobald eine aktive Bluetooth-Verbindung besteht, leuchtet die Bluetooth-LED an der Basisstation blau.

Warum stellt die Basisstation nicht automatisch wieder eine Verbindung zu meinem Mobiltelefon her?

Stellen Sie sicher, dass die Plantronic Software installiert wurde.

Vergewissern Sie sich, dass die Funktion **Automatische Verbindung zu Mobiltelefon** im Plantronics Control Panel **aktiviert** ist.

Vergewissern Sie sich, dass **Automatische Verbindung zu Mobiltelefon beenden, wenn Headset in der Basisstation eingesetzt ist** im Plantronics Control Panel **nicht aktiviert** ist.

Softphone

Wenn ich in meiner Softphone-Anwendung eine Nummer wähle, passiert nichts.

Überprüfen Sie, ob das Headset aufgeladen ist.

Stellen Sie sicher, dass das Headset an der Basisstation angemeldet ist. Siehe [Anmelden eines Headsets](#).

Überprüfen Sie, ob die Plantronics-Software installiert ist. Sie können sie unter plantronics.com/software herunterladen.

Vergewissern Sie sich, dass Sie eine kompatible Softphone-Anwendung verwenden. Eine Liste der kompatiblen Softphone-Anwendungen finden Sie unter plantronics.com/software.

Wenn die Plantronics-Software nicht installiert ist und Sie über kein kompatibles Softphone verfügen, müssen Sie zuerst die Computertaste an der Basisstation drücken und anschließend über die Softphone-Schnittstelle Anrufe tätigen, annehmen oder beenden.

Vergewissern Sie sich, dass das Headset das Standard-Sound-Gerät darstellt. Die Systemsteuerung für Sound-Geräte wird über das Plantronics Control Panel gestartet. Klicken Sie hierzu auf „Plantronics Control Panel > Einstellungen > Allgemein – Öffnen Sie Systemsteuerung – Audiogeräte“.

Starten Sie Ihren Computer neu.

Die Sprech- und/oder Hörlautstärke ist zu niedrig oder zu hoch.

Stellen Sie die Hörlautstärke des Headsets mithilfe der Lautstärketaste ein.

Stellen Sie die Hör-/Sprechlautstärke über die Sound-Steuerung/ Systemeinstellungen Ihres Computers ein.

Stellen Sie die Hör-/Sprechlautstärke in der Softphone-Anwendung ein.

Es sind verzerrte Töne oder ein Echo im Headset zu hören.

Verringern Sie die Sprech- und/oder Hörlautstärke am Computer in der Softphone-Anwendung.

Drehen Sie das Mikrofon zu Ihrem Kinn.

Ist der Empfang weiterhin verzerrt, verringern Sie die Lautstärke am Headset.

Ich höre nichts mehr in meinen PC-Lautsprechern.

Windows XP-Betriebssystem

- Öffnen Sie die Registerkarte „Stimme“ unter „Sounds und Audiogeräte“ in der Systemsteuerung Ihres PCs.

- Passen Sie unter „Stimmwiedergabe“ die Standardeinstellungen von Savi Office auf Ihre PC-Lautsprecher an. Klicken Sie auf „OK“, um Ihre Änderung zu bestätigen.

Betriebssysteme Windows Vista und Windows 7

- Öffnen Sie die Registerkarte „Sound“ in der Systemsteuerung Ihres PCs.

- Passen Sie unter „Wiedergabe“ die Standardeinstellungen von „Lautsprecher Savi Office“ auf Ihre PC-Lautsprecher an. Klicken Sie auf „OK“, um Ihre Änderung zu bestätigen.

Mac OS X

- Öffnen Sie das Apple-Menü, wählen Sie „Systemeinstellung“ und klicken Sie auf „Sound“.
 - Klicken Sie auf „Ausgabe“ und wählen Sie anschließend „Interner Lautsprecher“ oder den gewünschten Lautsprecher.
-

Keine Audioverbindung zum PC.

Trennen Sie USB- und Stromkabel von der Basisstation. Schließen Sie zuerst das Stromkabel wieder an. Warten Sie, bis die Betriebsanzeige leuchtet, und schließen Sie dann das USB-Kabel wieder an. Beenden Sie und starten Sie die Audio- oder Softphone-Anwendung Ihres PCs dann neu.



Congratulations!

The product you have just purchased carries the TCO'07 Headsets label. This means that your headset is designed and manufactured according to some of the strictest performance and environmental criteria in the world. The manufacturer of this headset has selected it to be certified to TCO'07 Headsets as a sign of usability, high performance and reduced impact on the natural environment.

Products certified to TCO'07 Headsets are specifically designed for limiting the risk for hearing impairment. The headsets have acoustic limit protection to protect the user from sudden "sound-spikes" caused by interference on the telephone lines.

Other features of TCO'07 Headsets:

Ergonomics

- Volume control, individual adjustment and adaptation, replaceable parts and quality durability.

Energy

- Low energy consumption on the charging station.

Emissions

- Low SAR value. Low electromagnetic fields surrounding the charger.

Ecology

- Product is designed for recycling. Manufacturer must have a certified environmental management system such as EMAS or ISO 14 001
- Restrictions on
 - Chlorinated and brominated flame retardants and polymers
 - Hazardous heavy metals such as cadmium, mercury, hexavalent chromium and lead.

All TCO labelled products are verified and certified by TCO Development, an independent third party labelling organization. For over 20 years, TCO Development has been at the forefront of moving the design of IT equipment in a more user-friendly direction. Our criteria are developed in collaboration with an international group of researchers, experts, users and manufacturers. Since the program's inception, TCO labelled products have grown in popularity and are now requested by users and IT-manufacturers all over the world.

Full specifications and lists of certified products can be found on our homepage – www.tcodevelopment.com.



Bitte berühren Sie nicht die Kontakte auf der Rückseite des Geräts. Sollte der Betrieb durch statische Aufladung unterbrochen werden, schalten Sie das Gerät aus und wieder ein, um die normalen Funktionen wiederherzustellen.

BENÖTIGEN SIE WEITERE HILFE?

plantronics.com/support

Technische Unterstützung erhalten Sie beim Plantronics Kundenservice in Deutschland unter der Rufnummer 0800 9323 400, in Österreich unter 0800 242 500 und in der Schweiz unter 0800 932 340.

Plantronics Inc.

Gildenweg 7
50354 Hürth
USA

Plantronics BV

Southpoint, Building C
Scorpius 140
2132 LR Hoofddorp

© 2011 Plantronics Inc. Alle Rechte vorbehalten. Plantronics, das Logo, HL10, Savi, Sound Innovation sind Marken oder eingetragene Marken von Plantronics, Inc. Windows ist eine eingetragene Marke der Microsoft Corporation. Nortel ist eine Marke von Nortel Networks. Skype ist eine eingetragene Marke von Skype Limited. Alle anderen Markennamen sind Eigentum ihrer jeweiligen Besitzer.

Patente: USA 7.633.963; D599,331; D582,901; D603,372; D589,031; China ZL200830005437.x; CN301013095D; EM 000873823-0004; 001151336-0002; 000873823-0002; Taiwan D127496; D127399

84362-04 (07.11)