

BEDIENUNGSANLEITUNG

Elegante und schlanke Lautsprecher

Bitte lesen Sie diese Bedienungsanleitung vor der Bedienung des Gerätes sorgfältig durch und bewahren Sie es zum späteren Nachschlagen auf.

HLS36W (HLS36W, SHS36-D)

T-Nr.: MFL66306882

Sicherheitshinweise

1

Erste Schritte



VORSICHT: ZUR VERMEIDUNG VON STROMSCHLÄGEN DIE ABDECKUNG (BZW. RÜCKWAND) NICHT ABNEHMEN. ES BEFINDEN SICH KEINE VOM BENUTZER ZU WARTENDEN BAUTEILE IM INNERN. WARTUNGSARBEITEN NUR VON FACHPERSONAL DURCHFÜHREN LASSEN.



Das Blitzsymbol innerhalb eines gleichseitigen Dreiecks warnt den Benutzer vor nicht isolierter gefährlicher Spannung im Innern des Produktgehäuses, die so stark sein kann, dass für Personen die Gefahr von Stromschlägen besteht.



Das Ausrufungszeichen innerhalb eines gleichseitigen Dreiecks weist den Benutzer auf wichtige Anleitungen zu Betrieb und Wartung in der mit dem Gerät gelieferten Literatur hin.

ACHTUNG: ZUR VERMEIDUNG VON BRÄNDEN ODER STROMSCHLÄGEN DAS GERÄT NIEMALS REGEN ODER FEUCHTIGKEIT AUSSETZEN.

ACHTUNG: Das Gerät nicht an einem beengten Ort einbauen, wie z. B. in einem Bücherregal o.ä.

VORSICHT: Belüftungsöffnungen dürfen nicht verdeckt werden. Das Gerät muss gemäß den Richtlinien des Herstellers aufgestellt werden. Schlitz- und Öffnungen im Gehäuse dienen zur Belüftung, gewährleisten einen ordnungsgemäßen Betrieb des Produktes und schützen das Gerät vor Überhitzung. Die Öffnungen dürfen nicht durch z. B. Aufstellen auf einem Bett, Sofa, Teppich oder ähnlichen Untergründen verdeckt werden. Dieses Produkt sollte nicht in einen eingelassenen Bereich, wie z. B. einem Bücherschrank oder einem Regal, aufgestellt werden, falls keine ausreichende Belüftung gewährleistet werden kann oder die Richtlinien des Herstellers nicht befolgt werden können.

Die meisten Geräte sollten an einen eigenen Stromkreis angeschlossen werden.

D. h. eine einzelne Steckdose, an die ausschließlich das jeweilige Gerät angeschlossen wird und die keine weiteren Steckdosen oder Zweigschaltkreise besitzt. Beachten Sie hierzu die technischen Daten des Gerätes in diesem Benutzerhandbuch. Steckdosen niemals überlasten. Überlastete, lockere oder beschädigte Steckdosen, Verlängerungskabel, beschädigte Stromkabel oder rissige Leitungsisolierungen bergen Gefahren und können Stromschläge oder Brände verursachen. In diesen Fällen besteht die Gefahr von Stromschlägen oder Bränden. Überprüfen Sie regelmäßig die Kabel des Gerätes. Bei Schäden oder Verschleiß das entsprechende Kabel abziehen, das Gerät nicht mehr verwenden und das Kabel von einem zugelassenen Kundendienst durch ein gleichwertiges Kabel ersetzen lassen. Vermeiden Sie eine unsachgemäße physikalische oder mechanische Nutzung des Stromkabels, wie z. B. Verdrehen, Knicken, Zerstechen, Einklemmen in einer Tür oder Darauftreten. Achten Sie besonders auf Stecker, Steckdosen und auf die Punkte, an denen das Kabel aus dem Gerät austritt. Das Netzkabel beim Abziehen immer am Netzstecker selbst festhalten. Die Steckdose sollte stets gut erreichbar sein.

Dieses Gerät besitzt eine tragbare Batterie oder Akku-Batterie.

Sicherheitshinweise zum Herausnehmen der Batterie aus dem Gerät: Führen Sie zum Herausnehmen der alten Batterie bzw. des Batteriepakets die Einzelschritte zum Einlegen der Batterie in umgekehrter Reihenfolge durch. Um eine Gefährdung der Umwelt sowie mögliche Gesundheitsgefährdungen von Menschen und Tieren zu vermeiden, sollten Altbatterien in einen geeigneten Behälter einer Sammelstelle gegeben werden. Altbatterien niemals zusammen mit dem Hausmüll entsorgen. Bitte geben Sie Altbatterien an einer kostenlosen Sammelstelle für Batterien und Akku-Batterien ab. Die Batterie keiner extremen Hitze aussetzen, wie z. B. direkte Sonneneinstrahlung, Feuer o. ä.

Hinweis für Europa

Hiermit erklärt LG, dass dieses Produkt die grundlegenden Anforderungen und die sonstigen Bestimmungen der Richtlinie 1999/5/EC, der EMV-Richtlinie 2004/108/EC, der Niederspannungsrichtlinie 2006/95/EC sowie der Richtlinie für energieverbrauchsrelevante Produkte 2009/125/EC erfüllt.

Eine Kopie der DoC (Konformitätserklärung) erhalten Sie unter der folgenden Adresse.

European representative :

LG Electronics Service Europe B.V.
Veluwezoom 15, 1327
AE Almere. The Netherlands
(Tel : +31-(0)36-547-8888)

Nur für den Gebrauch in geschlossenen Räumen.

Erklärung zur HF-Strahlenbelastung

Dieses Gerät sollte in einem Mindestabstand von 20 cm zwischen Sender und Körper aufgestellt und betrieben werden.

Italy Notice

A general authorization is requested for outdoor use in Italy.

The use of these equipments is regulated by:

1. D.L.gs 1.8.2003, n. 259, article 104 (activity subject to general authorization) for outdoor use and article 105 (free use) for indoor use, in both cases for private use.
2. D.M. 28.5.03, for supply to public of RLAN access to networks and telecom services.

L'uso degli apparati è regolamentato da:

1. D.L.gs 1.8.2003, n. 259, articoli 104 (attività soggette ad autorizzazione generale) se utilizzati al di fuori del proprio fondo e 105 (libero uso) se utilizzati entro il proprio fondo, in entrambi i casi per uso private.
2. D.M. 28.5.03, per la fornitura al pubblico dell'accesso R-LAN alle reti e ai servizi di telecomunicazioni.

Brazil Notice

Este equipamento opera em caráter secundário, isto é, não tem direito a proteção contra interferência prejudicial, mesmo de estações do mesmo tipo, e não pode causar interferência a sistemas operando em caráter primário.

Inhaltsverzeichnis

1 Erste Schritte

- 2 Sicherheitshinweise
- 6 Einzigartige Funktionen
- 6 – Anschluss für tragbare Geräte
- 6 – ez-Setup (einfach) für Lautsprecher
- 6 Zubehör
- 7 Einführung
- 7 – In dieser Bedienungsanleitung verwendete Symbole
- 7 Spielbare Dateien
- 7 – Voraussetzungen für MP3-/WMA-Audiodateien
- 8 Fernbedienung
- 9 Bedienungsfeld
- 9 Rückseite

Anschlüsse

- 10 Wandmontage des Hauptgerätes
- 12 Einstellungen
- 12 – Funkverbindung
- 13 Anschluss von Zusatzgeräten
- 13 – AUDIO (PORT. IN)-Eingangsanschluss
- 13 – Musik vom tragbaren Player hören
- 13 – OPTICAL IN-Anschluss
- 13 – ez-Setup (einfach) für Lautsprecher
- 14 – USB-Anschluss

3 Bedienung

- 15 Grundfunktionen
- 15 – USB-Bedienung
- 15 Weitere Funktionen
- 15 – DOLBY DRC (Steuerung des Dynamikbereichs)
- 15 – AV Sync
- 16 – Einstellen des Sleep-Timers
- 16 – Dimmer
- 16 – Ton vorübergehend stummschalten
- 16 – Klangpegel des Subwoofers einstellen
- 16 – Datei und Eingangsquelle anzeigen
- 17 Klangeinstellungen
- 17 – Surround-Modus festlegen
- 18 Bedienung eines Fernsehgerätes über die mitgelieferte Fernbedienung
- 18 – Fernbedienung zur Bedienung Ihres Fernsehgerätes einstellen

4 Störungsbehebung

19 Fehlersuche

5 Anhang

- 20 Wartung
- 20 – Umgang mit dem Gerät
- 21 Marken und Lizenzen
- 22 Technische Daten

1

2

3

4

5

6

7

8

Einzigartige Funktionen

1

Erste Schritte

Anschluss für tragbare Geräte

Wiedergabe von Musik auf Ihrem tragbaren Gerät.
(zum Beispiel für MP3s oder Notebooks)

ez-Setup (einfach) für Lautsprecher

Tonwiedergabe vom Fernseher, DVD-Player und Digitalgerät in lebendigem 2.1- oder 2.0-Kanalton.

Zubehör

Bitte prüfen Sie den Lieferumfang auf Vollständigkeit.

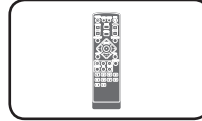

Fernbedienung (1)

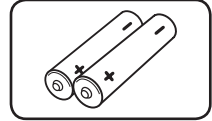

Batterien (2)

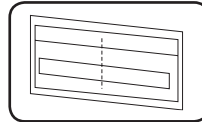

MONTAGEANLEITUNG
FÜR WANDHALTERUNG
(1)

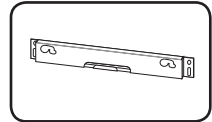

Wandhalterung (1)

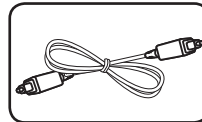

Optisches Kabel (1)

Einführung

In dieser Bedienungsanleitung verwendete Symbole

 **Hinweis**

Weist auf besondere Funktionen des Gerätes hin.

 **Tipp**

Weist auf nützliche Tipps und Tricks hin.

 **Vorsicht**

Vorsichtshinweise zur Vermeidung möglicher Beschädigungen.

Spielbare Dateien

Voraussetzungen für MP3-/WMA-Audiodateien

Die Kompatibilität dieses Gerätes mit MP3-/WMA-Dateien unterliegt folgenden Einschränkungen:

- Sampling-Frequenz: 32 bis 48 kHz (MP3), 32 bis 48 kHz (WMA)
- Bitrate: 32 bis 320 kbps (MP3), 40 bis 192 kbps (WMA)
- Maximale Anzahl von Dateien: Unter 999
- Dateierweiterungen: ".mp3"/".wma"

Fernbedienung

1 Erste Schritte

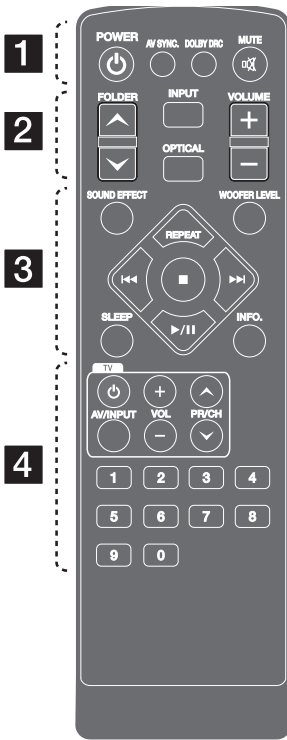

Einlegen der Batterien

Nehmen Sie die Batterieklappe von der Rückseite der Fernbedienung ab und legen Sie eine Batterie (Größe AAA) mit der richtigen Polung **+** und **-** ein.

..... **1**

POWER: Schaltet das Gerät EIN und AUS.

AV SYNC: Ton und Bild synchronisieren.

DOLBY DRC: Dolby DRC aktivieren.

MUTE: Ton stummschalten.

..... **2**

FOLDER: Suche nach Ordnern mit MP3-/WMA-Dateien. Drücken Sie bei der Wiedergabe von einem USB-Gerät mit mehreren Ordnern, in denen MP3-/WMA-Dateien gespeichert sind, die Taste FOLDER, um den gewünschten Ordner zur Wiedergabe auszuwählen.

INPUT: Ändern der Eingangsquelle.

OPTICAL: Eingangsquelle auf optisch direkt einstellen.

VOLUME: Lautstärke der Lautsprecher einstellen.

..... **3**

SOUND EFFECT: Auswahl eines Klangmodus.

WOOFER LEVEL: Lautstärkepegel für den Subwoofer einstellen.

REPEAT: Tracks/Dateien mehrmals oder in zufälliger Reihenfolge wiedergeben.

◀◀/▶▶: Zum nächsten oder vorherigen Kapitel/Track/zur Datei.

■: Wiedergabe anhalten.

▶/||: Wiedergabe starten. / Wiedergabe unterbrechen.

SLEEP: Das Gerät kann zu einer festgelegten Zeit automatisch ausgeschaltet werden.

INFO.: Informationen zur Datei oder Eingangsquelle anzeigen.

..... **4**

Steuertasten für das Fernsehgerät: Siehe Seite 18.

Nummertasten 0 bis 9: Nummerierte Tracks oder Dateien auswählen. PIN-Nummer eingeben.

Bedienungsfield

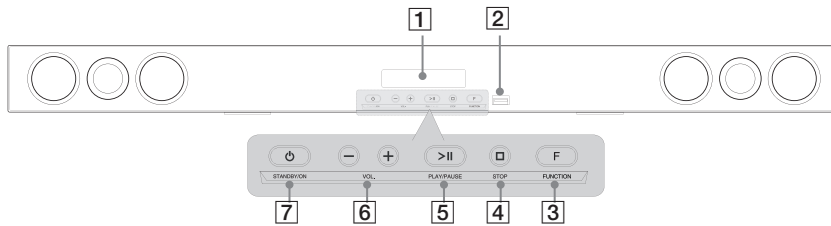

- | | |
|--|---|
| <p>1 Anzeige</p> <p>2 USB-Anschluss</p> <p>3 F FUNCTION
Drücken Sie mehrmals diese Taste, um eine andere Funktion auszuwählen.</p> | <p>4 <input type="checkbox"/> STOP</p> <p>5 > PLAY / PAUSE</p> <p>6 -VOL +
Lautstärke der Lautsprecher einstellen.</p> <p>7 <input type="power"/> STANDBY/ON</p> |
|--|---|

Rückseite

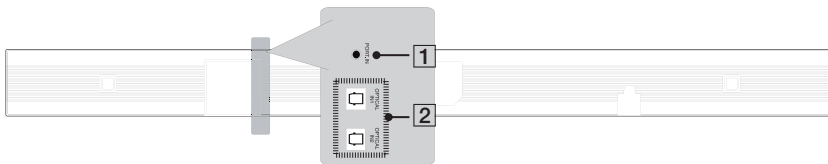

- | | |
|------------------------------|-------------------------|
| 1 PORT. (Portable) IN | 2 OPTICAL IN 1/2 |
|------------------------------|-------------------------|

Wandmontage des Hauptgerätes

Sie haben die Möglichkeit, das Hauptgerät an einer Wand zu montieren. Halten Sie die mitgelieferten Schrauben und Halterungen bereit.

2
Anschlüsse

Vorbereitung

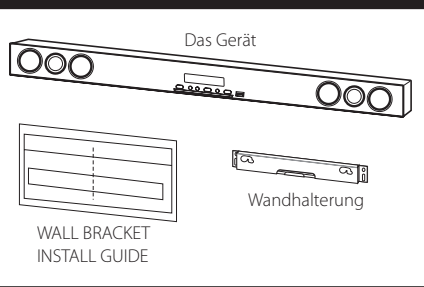

1. Richten Sie die UNTERKANTE DES FERNSEHERS der WALL BRACKET INSTALL GUIDE mit der Unterkante des Fernsehgerätes aus und befestigen Sie das Gerät an dieser Position.

Schritt 1

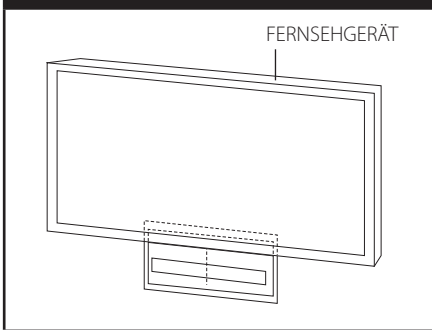

2. Verwenden Sie zur Wandmontage (Beton) Dübel (nicht im Lieferumfang enthalten). Zur Montage müssen einige Löcher in die Wand gebohrt werden. Eine Montageschablone (WALL BRACKET INSTALL GUIDE) für die Bohrungen ist im Lieferumfang enthalten. Nehmen Sie Anhand der Schablone die Bohrungen vor.

Schritt 2

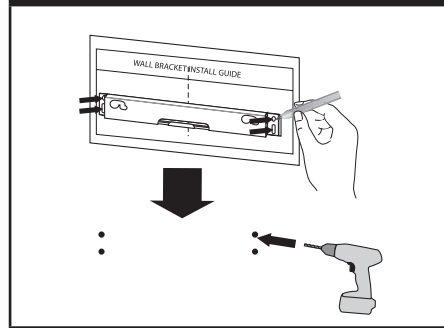

! Hinweis

Schrauben und Dübel zur Montage des Gerätes sind nicht im Lieferumfang enthalten. Zur Montage werden Hilti (HUD-1 6 x 30) empfohlen. Bitte erwerben Sie diese separat.

3. Entfernen Sie die WALL BRACKET INSTALL GUIDE.
4. Befestigen Sie die Halterung mit den Schrauben (nicht im Lieferumfang enthalten), wie in der folgenden Abbildung gezeigt.
5. Hängen Sie das Hauptgerät an den Halterungen auf, wie in der folgenden Abbildung gezeigt.

Schritt 4

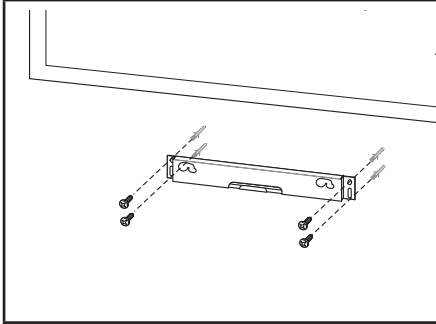

! Hinweis

Nehmen Sie das Gerät von der Halterung ab, wie in der folgenden Abbildung gezeigt.

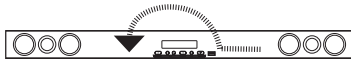

Schritt 5

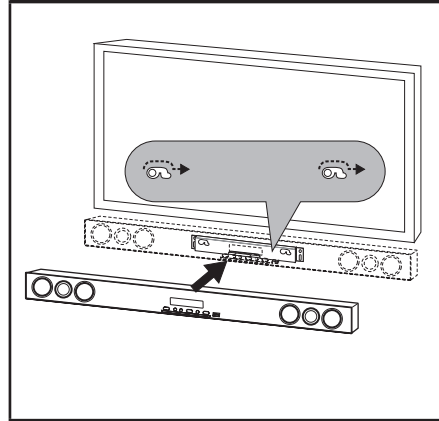

! Hinweis

Das Netzkabel kann durch die Halterung geführt werden, wie in der folgenden Abbildung gezeigt.

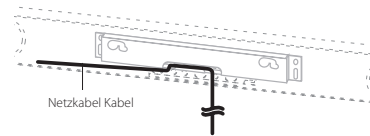

! Vorsicht

- Zur Vermeidung von Schäden am Gerät nicht an das Gerät hängen.
- Montieren Sie das Gerät fest an der Wand, um ein Herunterfallen zu vermeiden. Sollte das Gerät herunterfallen, besteht die Gefahr von Verletzungen oder Schäden am Gerät.
- Stellen Sie bei der Montage des Gerätes an einer Wand sicher, dass Kinder nicht an den Anschlusskabeln ziehen können und das Gerät möglicherweise herunterfällt.

Einstellungen

Funkverbindung

LED-Anzeige des Funk-Subwoofers



LED-Farbe	Funktion
Blau	Der Funk-Subwoofer empfängt das Signal des Gerätes.
Blau (blinkend)	Die Funkverbindung zum Subwoofer wird gerade hergestellt.
Rot	Der Funk-Subwoofer befindet sich im Bereitschaftsmodus.
Aus (keine Anzeige)	Der Funk-Subwoofer ist ausgeschaltet.

Werkseinstellung der Kennung des Funk-Subwoofers

1. Schließen Sie das Netzkabel des Funk-Subwoofers an die Steckdose an.
2. Schalten Sie das Hauptgerät ein: Die Verbindung zwischen Hauptgerät und Funk-Subwoofer wird automatisch hergestellt.

Funkverbindung manuell herstellen

Sollte keine Verbindung hergestellt werden können, leuchtet die rote LED-Anzeige am Subwoofer und es ist kein Ton über den Subwoofer zu hören. Um diese Störung zu beheben, gehen Sie wie folgt vor:

1. Halten Sie die Tasten  STOP am Gerät und  MUTE auf der Fernbedienung gleichzeitig gedrückt.
- Daraufhin erscheint die Meldung "REMATE".
2. Drücken Sie die Taste **PAIRING** auf der Rückseite des Subwoofers.
- Die blaue LED-Anzeige blinkt.
3. Schalten Sie das Gerät aus und wieder ein.
- Wenn die "blaue" LED-Anzeige leuchtet, war der Vorgang erfolgreich.
4. Wenn die "blaue" LED-Anzeige nicht leuchtet, wiederholen Sie die Schritte 1 bis 3.

Hinweis

- Falls das Hauptgerät eingeschaltet ist und sich der Funk-Subwoofer (die hinteren Lautsprecher) im Bereitschaftsmodus befinden, ist der Ton erst nach einigen Sekunden zu hören.
- Der Abstand zwischen diesem Gerät und dem Funk-Subwoofer sollte nicht mehr als 10 m betragen.
- Eine optimale Leistung ist nur dann gewährleistet, wenn Gerät und Funk-Subwoofer in einer Entfernung von 2 bis 10 m aufgestellt werden, da bei zu großem Abstand Verbindungsfehler auftreten können.
- Es dauert einige Sekunden (u. U. auch etwas länger), bis die Verbindung zwischen Funksender und Funk-Subwoofer hergestellt wurde.

Anschluss von Zusatzgeräten

AUDIO (PORT. IN)-Eingangsanschluss

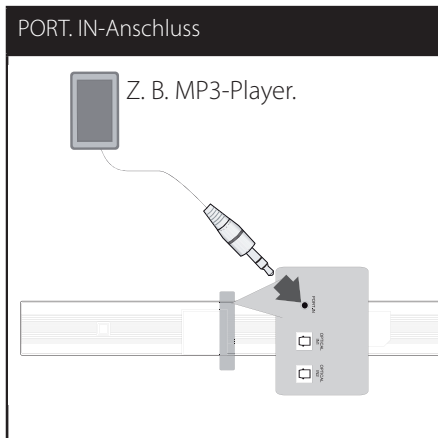

Musik vom tragbaren Player hören

Das Gerät kann zur Wiedergabe von Musiktiteln zahlreicher tragbarer Player oder Zusatzgeräte eingesetzt werden.

1. Schließen Sie den tragbaren Player am AUDIO (PORT. IN) IN-Anschluss des Gerätes an.
2. Drücken Sie zum Einschalten des Gerätes die Taste **POWER**.
3. Drücken Sie zur Auswahl der Funktion PORTABLE die Taste **INPUT**.
4. Schalten Sie den tragbaren Player bzw. das Zusatzgerät ein und starten Sie die Wiedergabe.

OPTICAL IN-Anschluss

Anschluss des optischen Ausgangs des Gerätes (z. B. eines Digitalgerätes) an den OPTICAL IN 1/2-Anschluss.

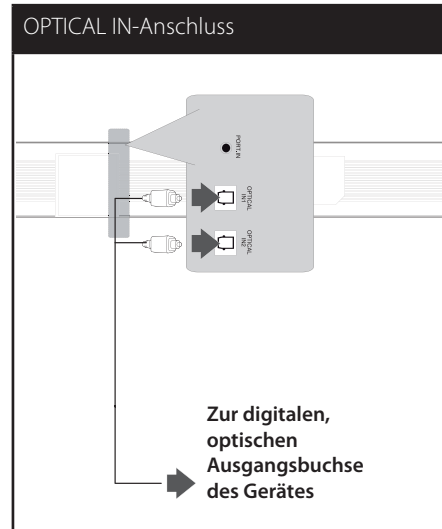

ez-Setup (einfach) für Lautsprecher

Tonwiedergabe vom Fernseher, DVD-Player und Digitalgerät in 2.1- oder Zweikanalton.

1. Verbinden Sie die OPTICAL IN 1/2-Buchse des Gerätes mit der optischen Ausgangsbuchse Ihres Fernsehgerätes (oder z. B. Digitalgerätes).
2. Drücken Sie die Taste **OPTICAL**, um die Funktion OPTICAL IN 1/2 zu wählen. Wählen Sie die Option OPTICAL 1/2 direkt aus.
3. Der Ton wird über die 2.1- bzw. Zweikanalton-Lautsprecher ausgegeben.
4. Drücken Sie die Taste **OPTICAL**, um die Funktion OPTICAL 1/2 zu beenden. Daraufhin wird die vorherige Funktion aufgerufen.

USB-Anschluss

Verbinden Sie den USB-Anschluss des USB-Speichergerätes (z. B. MP3-Player) mit dem USB-Anschluss auf der Vorderseite des Gerätes.

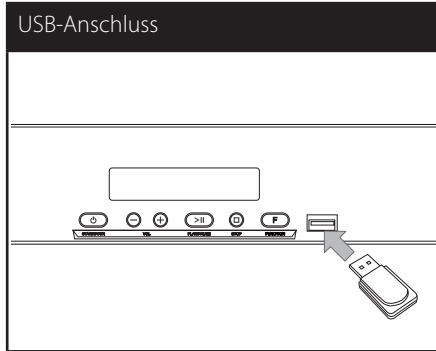

USB-Gerät vom Gerät trennen

1. Wählen Sie einen anderen Betriebsmodus aus oder drücken Sie zweimal auf STOP.
2. Ziehen Sie das USB-Gerät ab.

Kompatible USB-Geräte

- MP3-Player: MP3-Player mit Flash-Funktion.
- USB-Flash-Laufwerk: Geräte mit USB 2.0- oder USB 1.1-Unterstützung.
- Trotz der USB-Fähigkeit dieses Gerätes werden jedoch nicht alle USB-Geräte unterstützt.

Anforderungen an USB-Geräte

- An einem Computer angeschlossene Geräte, für die eine weitere Software-Installation erforderlich ist, werden nicht unterstützt.
- Das USB-Gerät niemals während der Dateiübertragung trennen.
- Der Suchlauf kann bei USB-Geräten mit hoher Kapazität etwas länger als eine Minute dauern.
- Zur Vermeidung von Datenverlust sollten Sicherungskopien sämtlicher Daten erstellt werden.
- Bei Verwendung eines USB-Verlängerungskabels oder USB-Hubs wird das USB-Gerät nicht erkannt.
- Geräte, die mit dem NTFS-Dateisystem formatiert sind, werden nicht unterstützt. (Es werden nur das FAT16- und das FAT32-Dateisystem unterstützt.)
- Dieses Gerät wird nicht unterstützt, falls insgesamt mehr als 1 000 Dateien gespeichert wurden.
- Externe Festplatten, Kartenleser, gesperrte Geräte oder USB-Festplatten werden nicht unterstützt
- Der USB-Anschluss des Gerätes kann nicht mit einem PC verbunden werden. Das Gerät kann somit nicht als Speichergerät eingesetzt werden.

Grundfunktionen

USB-Bedienung

1. Schließen Sie das USB-Gerät am USB-Anschluss des Gerätes an.
2. Drücken Sie zur Auswahl der Funktion USB die Taste **INPUT**.
3. Wählen Sie mit den Tasten **◀◀** und **▶▶** eine Datei (oder einen Titel) zur Wiedergabe aus.

Funktion	Drücken
Stop	■ drücken
Wiedergabe	▶/ drücken
Pause	▶/ drücken
Zum vorherigen/nächsten Track/zur Datei springen	Drücken Sie während der Wiedergabe die Tasten ◀◀ und ▶▶ , um zum nächsten Titel/zur Datei bzw. zum Beginn des aktuellen Titels/der Datei zu springen. Drücken Sie zweimal kurz die Taste ◀◀ , um zum vorherigen Titel/zur Datei zu springen.
Wiederholte oder Zufalls-Wiedergabe	Drücken Sie mehrmals die Taste REPEAT auf der Fernbedienung, um die Anzeige in der folgenden Reihenfolge zu ändern: RPT 1 → RPT D (DIRECTORY) → RPT ALL → RANDOM → OFF.
Dateien oder Titel direkt auswählen	Drücken Sie die Nummertasten 0 bis 9 auf der Fernbedienung, um die gewünschte Datei oder den Track direkt auszuwählen.

Weitere Funktionen

DOLBY DRC (Steuerung des Dynamikbereichs)

Für einen klaren Klang bei geringer Lautstärke (nur Dolby Digital). Wählen Sie mit der Taste **DOLBY DRC** die Option [DRC EIN].

AV Sync

Beim Fernsehempfang sind Bild und Ton nicht immer synchron. In diesem Fall kann die Verzögerung eingestellt werden.

1. Drücken Sie die Taste **AV SYNC**.
2. Wählen Sie mit den Tasten **◀◀** und **▶▶** einen Wert zwischen 0 und 300 mSek. für die Verzögerung aus.

Einstellen des Sleep-Timers

Drücken Sie einmal oder mehrmals die Taste **SLEEP**, um die Zeit bis zum Ausschalten des Gerätes zwischen 10 und 180 Minuten einzustellen.

Drücken Sie zur Anzeige der verbleibenden Zeit die Taste **SLEEP**.

Um die Einschlaffunktion abzubrechen, drücken Sie mehrmals die Taste **SLEEP**, bis die Anzeige "SLEEP 10" erscheint. Drücken Sie während der Anzeige von "SLEEP 10" dann nochmals einmal auf **SLEEP**.

! Hinweis

Die verbleibende Zeit bis zum Ausschalten des Gerätes kann angezeigt werden.

Drücken Sie die Taste **SLEEP**, um die verbleibende Spielzeit im Anzeigefenster anzuzeigen.

Datei und Eingangsquelle anzeigen

Drücken Sie die Taste **INFO**, um verschiedene Information zum USB-Gerät oder zur Funktion OPTICAL IN 1/2 anzuzeigen.

USB: Dateiinformationen von MP3-/WMA-Dateien.

OPTICAL IN 1/2: Audioformat, Tonkanal.

3

Bedienung

Dimmer

Drücken Sie einmal die Taste **SLEEP**. Das Anzeigefenster wird um die Hälfte verdunkelt. Um die Dimmfunktion aufzuheben, drücken Sie mehrmals die Taste **SLEEP**.

Ton vorübergehend stummschalten

Drücken Sie die Taste **MUTE**, um das Gerät stumm zu schalten.

Das Gerät kann stumm geschaltet werden, falls z. B. das Telefon klingelt. Daraufhin erscheint das Symbol  im Anzeigefenster.

Klangpegel des Subwoofers einstellen

Der Lautstärkepegel für den Subwoofer kann festgelegt werden.

1. Drücken Sie die Taste **WOOFER LEVEL**.
2. Stellen Sie mit den Tasten **VOLUME +/-** die Lautstärke des Subwoofers ein.

Klangeinstellungen

Surround-Modus festlegen

Dieses System besitzt eine Reihe voreingestellter Surround- Klangeffekte. Wählen Sie über die Taste **SOUND EFFECT** den gewünschten Klangmodus aus.

Die angezeigten Einträge für den Equalizer können je nach Klangquellen und Effekten variieren.

In der Anzeige	Beschreibung
NATURAL	Behaglicher und natürlicher Klang.
BYPASS	Klang ohne Equalizer-Effekte.
BASS	Bei BÄSSE handelt es sich um den Klangeffekt Bass Blast. Höhen, Bässe und Surround-Sound-Effekt während der Wiedergabe verstärken.
CLRVOICE	Bei CLRVOICE handelt es sich um den Klangeffekt für Sprache. Für klare Sprache zur Verbesserung der Sprachqualität. (Beim Anschauen von Filmen mit 5.1-Kanalton wird die Verwendung der Funktion EQ empfohlen.)
VIRTUAL	Bei VIRTUELL handelt es sich um VSM Plus. Virtueller Surround-Sound.
GAME	Bei SPIELE handelt es sich um den Equalizer-Effekt für Spiele. Virtueller Klang für Videospiele.
NIGHT	Bei NACHT handelt es sich um den Nachtbetrieb. Diese Funktion ist nützlich, um Spielfilme bei Nacht mit geringer Lautstärke anzuschauen.

In der Anzeige	Beschreibung
UPSCALER	Bei UPSCALER handelt es sich um eine Klangerweiterung für MP3-Dateien. Klangverbesserung beim Anhören von MP3-Dateien oder anderen komprimierten Musikdateien. Diese Funktion ist nur im 2-Kanal-Modus verfügbar.
LOUDNESS	Verbesserung der Bässe und Höhen.

! Hinweis

- In bestimmten Surround-Modi ist bei einigen Lautsprecher kein oder nur ein sehr leiser Ton zu hören. Hierbei handelt es sich um keine Störung, sondern um eine Eigenschaft des Surround-Modus und der Audioquelle.
- Der Surround-Modus muss nach einem Wechsel der Eingangsquelle u. U. zurückgesetzt werden, in manchen Fällen selbst nach einem Wechsel der Tonspur.

Bedienung eines Fernsehgerätes über die mitgelieferte Fernbedienung

Der Fernseher wird mit folgenden Tasten bedient.

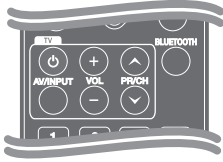

Taste	Funktion
(TV POWER)	Fernseher ein-/ausschalten.
AV/INPUT	Eingangsquelle des Fernsehers zwischen TV und anderer Quelle wählen.
VOL +/-	Lautstärke des Fernsehers einstellen.
PR/CH \wedge / \vee	Suchlauf nach oben/unten durch gespeicherte Kanäle.

Hinweis

Je nach angeschlossenem Gerät sind bestimmte Tasten für Ihren Fernseher ohne Funktion.

Fernbedienung zur Bedienung Ihres Fernsehgerätes einstellen

Sie können Ihren vorhandenen Fernseher über die mitgelieferte Fernbedienung bedienen. Falls Ihr Fernseher in der folgenden Tabelle aufgeführt wird, stellen Sie die jeweilige Herstellerkennung ein.

- Halten Sie die Taste (TV POWER) gedrückt und geben Sie den Herstellercode Ihres Fernsehers über die Nummerntasten ein (siehe folgende Tabelle).

Hersteller	Codenummer
LG	1 (Standardeinstellung), 2
Zenith	1, 3, 4
GoldStar	1, 2
Samsung	6, 7
Sony	8, 9
Hitachi	4

- Lassen Sie die Taste (TV POWER) wieder los, um die Einstellung zu übernehmen.

Je nach Modell Ihres Fernsehers funktionieren u. U. einige oder keine der Tasten mit dem Gerät, selbst wenn der richtige Herstellercode eingegeben wurde. Beim Austauschen der Batterien der Fernbedienung wird diese eingegebene Codenummer möglicherweise auf die Standardeinstellung zurückgesetzt. Geben Sie die entsprechende Codenummer erneut ein.

Fehlersuche

STÖRUNG	BEHEBUNG
Kein Strom.	Netzkabel anschließen.
	Überprüfen Sie die Stromversorgung, indem Sie ein anderes elektrisches Gerät anschließen.
Kein Ton.	Drücken Sie die Taste FUNCTION, um die gewählte Funktion anzuzeigen. Das Netzkabel des Subwoofers ist nicht angeschlossen. Schließen Sie das Netzkabel fest an die Netzsteckdose an. Es besteht keine Verbindung zwischen Gerät und Subwoofer. Stellen Sie eine Verbindung zwischen Gerät und Subwoofer her (siehe Seite 12).
	Die Fernbedienung ist zu weit vom Gerät entfernt. Die Fernbedienung sollte nicht weiter als 7 m entfernt verwendet werden.
Die Fernbedienung funktioniert nicht richtig.	Zwischen Fernbedienung und Gerät befindet sich ein Hindernis. Entfernen Sie das Hindernis.
	Die Batterie der Fernbedienung ist erschöpft. Tauschen Sie die Batterie gegen eine neue aus.

Wartung

Umgang mit dem Gerät

Transport des Gerätes

Bitte bewahren Sie die Originalverpackung auf. Um einen ausreichenden Schutz beim Transport des Gerätes zu erreichen, verpacken Sie das Gerät in der Originalverpackung.

Reinigung der äußeren Oberflächen

- Verwenden Sie keine flüchtigen Flüssigkeiten, wie Insektensprays.
- Durch zu starken Druck beim Abwischen können die Oberflächen beschädigt werden.
- Gummi- oder Plastikteile sollten das Gerät nicht längere Zeit berühren.

Reinigung des Gerätes

Verwenden Sie zur Reinigung des Players ein weiches, trockenes Tuch. Verwenden Sie bei starken Verschmutzungen einen milden Reiniger. Verwenden Sie keine starken Lösungen wie Alkohol, Benzin oder Verdünner.



Anhang

Marken und Lizenzen



Hergestellt mit Genehmigung von Dolby Laboratories. Dolby und das Doppel-D-Symbol sind Markenzeichen von Dolby Laboratories.



Hergestellt unter folgenden U.S.-Patenten: 5,451,942; 5,956,674; 5,974,380; 5,978,762; 6,487,535 und weitere U.S.- und weltweite Patente ausgestellt und angemeldet. DTS und das Symbol sind eingetragene Markenzeichen, DTS Digital Surround und die DTS-Logos sind Markenzeichen von DTS, Inc. Dieses Produkt beinhaltet Software. © DTS, Inc. Alle Rechte vorbehalten.

Technische Daten

Allgemein	
Stromversorgung	200 - 240 V ~ 50 / 60 Hz
Leistungsaufnahme	30 W
Abmessungen (B x H x T)	1 000 x 80 x 500 mm ohne Standfuß
Gesamtgewicht (ca.)	2,3 kg
Betriebstemperatur	41 °F bis 95 °F (5 °C bis 35 °C)
Luftfeuchtigkeit während des Betriebs	5% bis 90%
Stromversorgung über Bus (USB)	DC 5 V  500 mA

Eingänge	
DIGITAL IN (OPTICAL IN)	3 V (p-p), Optische Buchse x 2
PORT. IN	0,5 Vrms (3,5 mm Stereo-Buchse)

Verstärker	
Stereo-Modus	70 W + 70 W (4Ω bei 1 kHz)
Subwoofer	140 W (3Ω bei 60 Hz)

Funk-Subwoofer	
Stromversorgung	200 - 240 V ~ 50 / 60 Hz
Leistungsaufnahme	35 W
Empfangsausgang	5,8 GHz
Typ	1-Weg-1-Lautsprecher
Nenn-Impedanz	3 Ω
Eingangsleistung	140 W
Max. Eingangsleistung	280 W
Gesamtabmessungen (B x H x T)	196 x 392 x 317 mm
Gesamtgewicht	6,88 kg

Änderungen an Ausführung und technischen Daten sind ohne Vorankündigung vorbehalten.

