

HW-D350

# Crystal Surround Air Track (Aktives Lautsprechersystem) Bedienungsanleitung

## Erleben Sie die Möglichkeiten

Vielen Dank, dass Sie sich für ein Produkt von Samsung entschieden haben.

Registrieren Sie Ihr Produkt unter

[www.samsung.com/register](http://www.samsung.com/register)

um unseren umfassenden Service nutzen zu können.



# merkmale

---

## **Aktives Lautsprechersystem**

Dieses Gerät ist ein aktives Lautsprechersystem, das eine qualitativ hochwertige Tonqualität in einem einzelnen schlanken Gerät liefert.

Für dieses Gerät benötigt man keine Verkabelung und zusätzlichen Lautsprecher, die normalerweise mit herkömmlichen Surround-Soundsystemen assoziiert werden.

## **Multifunktionsfernbedienung**

Die mitgelieferte Fernbedienung kann zur Steuerung des Fernsehgerätes, das an dieses Gerät angeschlossen ist, verwendet werden.

Die Fernbedienung verfügt über eine Hotkey-Taste für das Fernsehgerät, mit der Sie mittels eines einfachen Tastendrucks verschiedene Operationen ausführen können.

## **Spezial Klangmodus**

Sie können - je nachdem was Sie hören möchten - aus 7 verschiedenen Klangfeld-Modi (MUSIC, NEWS, DRAMA, CINEMA, SPORTS, GAME, PASS (Original-Soundtrack)) wählen.

## **Kompatibilität mit Technologien**

Dieses Gerät verfügt über Decoder, die mit Dolby Digital und DTS (Digital Theater Systems).

- **Dolby Digital**

Dies ist das Standardformat für Audiosignale, das bei DVDs und anderen rein digitalen Medien verwendet wird. Diese Surround-Technologie liefert eine qualitativ hochwertige Tonausgabe für ein 5.1-Kanalsystem, um einen direktionalen und realistischeren Effekt zu erzeugen.

- **DTS (Digital Theater Systems)**

DTS liefert ein digitales 5.1-Kanal-Audiosignal für sowohl Musik- und Videoinhalte und verwendet für einen besseren Klang eine geringere Komprimierung als Dolby Digital.

## **3D Tiefenklang**

Diese 3D Klangfunktion fügt Ihrem Klangerlebnis Tiefe und Räumlichkeit hinzu.

## LIEFERUMFANG

Überprüfen Sie, ob folgendes Zubehör im Lieferumfang enthalten ist.

GER



Fernbedienung / AAA-Batterien

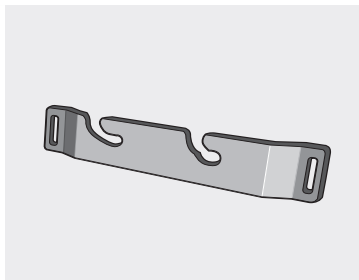

Halterung zur Wandbefestigung

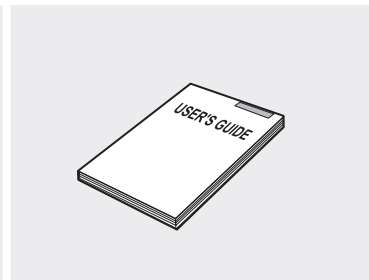

Benutzerhandbuch

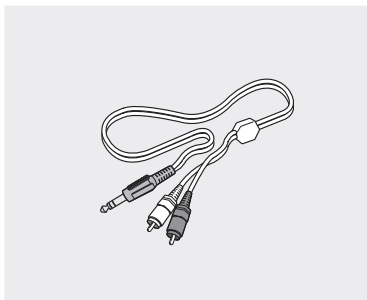

Audiokabel



(Für Audiokabel 1x)

Ferrit Ringkern



- Leichte Abweichungen zwischen der Abbildung und den mitgelieferten Teilen sind möglich.

# sicherheitsinformationen

---

## HINWEISE ZUR SICHERHEIT

---

ZUR VERMEIDUNG VON STROMSCHLÄGEN DARF DIESES GERÄT NICHT GEÖFFNET WERDEN. ES ENTHÄLT KEINE BAUTEILE, DIE VOM BENUTZER GEWARTET ODER REPARIERT WERDEN KÖNNEN. WARTUNGS- UND REPARATURARBEITEN DÜRFEN NUR VON FACHPERSONAL AUSGEFÜHRT WERDEN.



Im Gerät befinden sich Hochspannung führende Teile, die elektrische Schläge verursachen können.



Die Dokumentation zu diesem Gerät enthält wichtige Hinweise zu Betrieb und Wartung.

**ACHTUNG** : Um elektrische Schläge zu vermeiden, richten Sie den breiten Kontaktstift des Steckers an dem breiten Steckplatz aus, und stecken Sie den Stecker voll ein.

**WARNUNG** : Setzen Sie das Gerät nicht Nässe oder Feuchtigkeit aus, um die Gefahr eines Brandes bzw. eines elektrischen Schlags zu vermeiden.

- Dieses Gerät darf nur an eine Netzsteckdose mit Schutzerdung angeschlossen werden.
- Um das Gerät vom Netzbetrieb zu trennen, muss der Stecker aus der Netzsteckdose gezogen werden. Deshalb sollte der Netzstecker jederzeit zugänglich und leicht trennbar sein.

### **WARNUNG**

- Das Gerät darf nicht mit Wasser oder anderen Flüssigkeiten in Berührung kommen. Außerdem dürfen keine mit Flüssigkeiten gefüllten Behälter, wie beispielsweise Vasen, darauf abgestellt werden.
- Der Netzstecker sollte jederzeit in Reichweite und zugänglich sein, da er aus der Steckdose entfernt werden muss, um das Gerät vollständig abzuschalten.

## HINWEISE

GER

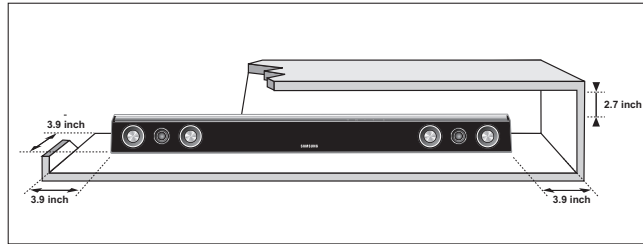

Stellen Sie sicher, dass die Stromversorgung in Ihrem Haus den auf der Rückseite Ihres Produkts angegebenen Anforderungen entspricht. Stellen Sie Ihr Produkt horizontal auf einer geeigneten Unterlage (Möbel) auf, so dass rundherum ausreichend Platz (7,5–10 cm) zur Belüftung bleibt. Achten Sie darauf, dass die Belüftungsöffnungen nicht abgedeckt sind. Stellen Sie das Gerät nicht auf Verstärker oder andere Geräte, die heiß werden können. Das Gerät ist für Dauerbetrieb eingerichtet.

Ziehen Sie zum sicheren Trennen des Geräts von der Stromversorgung den Netzstecker aus der Steckdose, insbesondere, wenn Sie das Gerät längere Zeit nicht nutzen.

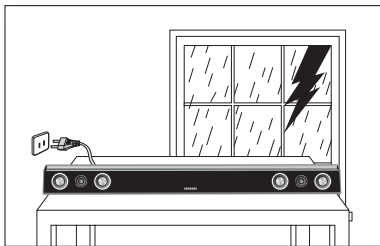

Ziehen Sie bei Gewittern das Stromkabel aus der Steckdose. Durch Blitze verursachte Spannungsspitzen können zur Beschädigung des Geräts führen.

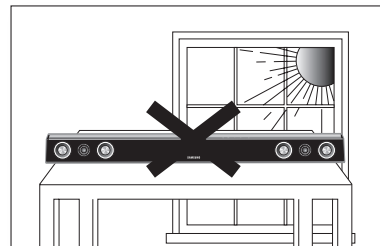

Halten Sie das Gerät von direkter Sonneneinstrahlung oder anderen Wärmequellen fern. Andernfalls können Überhitzung und Fehlfunktionen der Anlage auftreten.

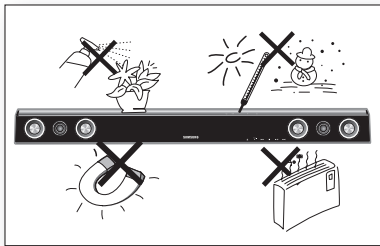

Schützen Sie das Produkt vor Feuchtigkeit (z. B. Vasen), übermäßiger Hitze (z. B. Kamine) oder Geräten, die starke magnetische oder elektrische Felder erzeugen. Trennen Sie das Netzkabel bei Fehlfunktionen des Geräts von der Stromversorgung.

Ihr Produkt ist nicht für den gewerblichen Einsatz vorgesehen. Verwenden Sie dieses Produkt nur für den privaten Bereich.

Wenn Ihr Produkt oder die CD bei kalten Temperaturen aufbewahrt wurden, kann Kondensation auftreten. Wenn Sie das Gerät bei kalten Temperaturen transportiert haben, warten Sie mit der Inbetriebnahme circa 2 Stunden, bis das Gerät Raumtemperatur erreicht hat.

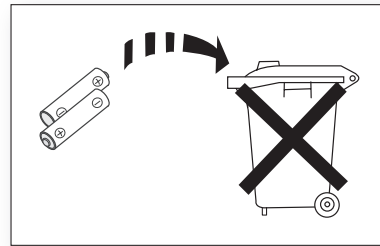

Die in diesem Produkt verwendeten Batterien enthalten umweltschädliche Chemikalien.

Entsorgen Sie die Batterien nicht im Hausmüll.

# Inhalt



---

<b>MERKMALE</b>	2	Merkmale
	3	Lieferumfang
	2	
<b>SICHERHEITSINFORMATIONEN</b>	4	Hinweise zur sicherheit
	5	Hinweise
	4	
<b>ERSTE SCHRITTE</b>	7	Wichtige informationen z um gebrauch der bedienungsanleitung
	7	
<b>BESCHREIBUNGEN</b>	8	Vorderseite
	9	Rückseite
	8	
<b>FERNBEDIENUNG</b>	10	Funktionen der fernbedienung
	10	
<b>ANSCHLÜSSE</b>	11	Montage der wandhalterung
	12	Das crystal surround air track anschliessen
	13	Anbringen des ferrit kerns am audiokabel
	11	
<b>FUNKTIONEN</b>	14	Grundfunktionen
	14	Erweiterte funktionen
	16	Software aktualisierung
	14	
<b>FEHLERSUCHE</b>	17	Fehlersuche
	17	
<b>ANHANG</b>	18	Technische daten
	18	

## WICHTIGE INFORMATIONEN ZUM GEBRAUCH DER BEDIENUNGSANLEITUNG

Informieren Sie sich vor dem Lesen der Bedienungsanleitung über die nachstehenden Begriffe.

### Symbole in dieser Bedienungsanleitung

Symbol	Begriff	Definition
	<b>Achtung</b>	Hierbei liegt ein Fall vor, in dem eine Funktion nicht ordnungsgemäß arbeitet oder in dem ein Einstellungsvorgang abgebrochen wurde.
	<b>Hinweis</b>	Hierbei handelt es sich um Tipps oder Anweisungen zu den jeweiligen Funktionen.

### Informationen zum Gebrauch dieser Bedienungsanleitung

- 1) Machen Sie sich mit den Sicherheitsanweisungen vertraut, bevor Sie dieses Produkt nutzen. (Siehe Seite 4)
- 2) Falls ein Problem auftritt, schlagen Sie im Kapitel zur Fehlerbehebung nach. (Siehe Seite 17)

### Copyright

©2011 Samsung Electronics Co.,Ltd.

Alle Rechte vorbehalten. Ohne vorherige schriftliche Genehmigung von Samsung Electronics Co., Ltd. ist das vollständige oder teilweise Reproduzieren oder Kopieren dieser Bedienungsanleitung nicht gestattet.

# beschreibungen

## VORDERSEITE

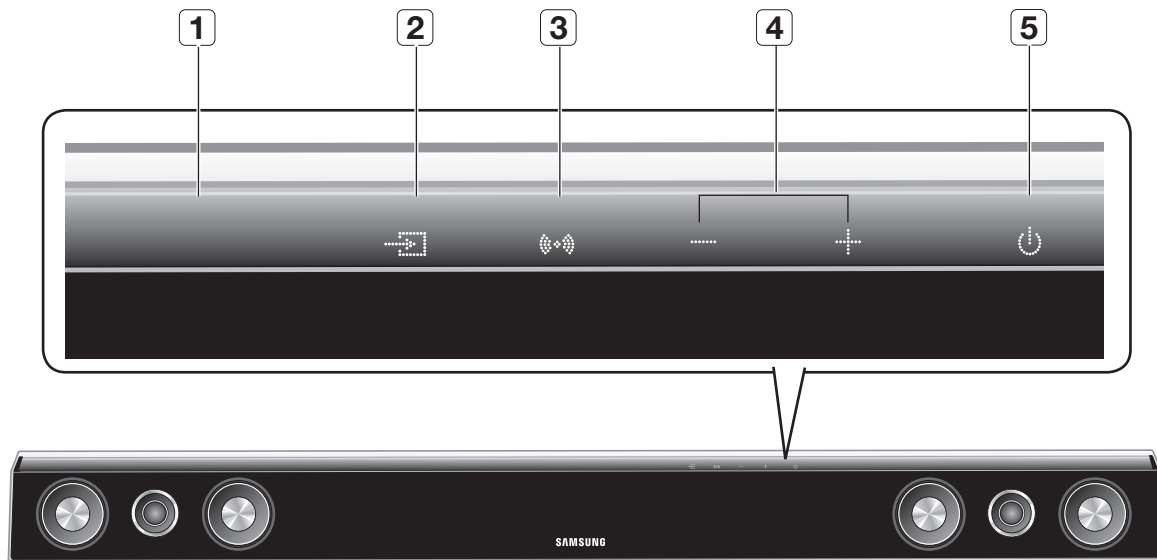

<b>1</b>	<b>DISPLAY</b>	Aktuellen Modus anzeigen.
<b>2</b>	<b>EINGANGSMODUS</b>	Auswahl des Optischen, Audio eingangs.
<b>3</b>	<b>KLANGMODUS</b>	Auswahl des Klangmodus. (MUSIC, NEWS, DRAMA, CINEMA, SPORTS, GAME, PASS (Original-Soundtrack))
<b>4</b>	<b>LAUTSTÄRKE +/-</b>	Zum Einstellen der Lautstärke.
<b>5</b>	<b>EIN-/ AUSSCHALTTASTE</b>	Schaltet den Crystal Surround Air Track ein oder aus.



- Wenn Sie dieses Gerät einschalten, es vergeht eine Verzögerungszeit von 4 bis 5 Sekunden, bevor eine Tonausgabe erfolgt.



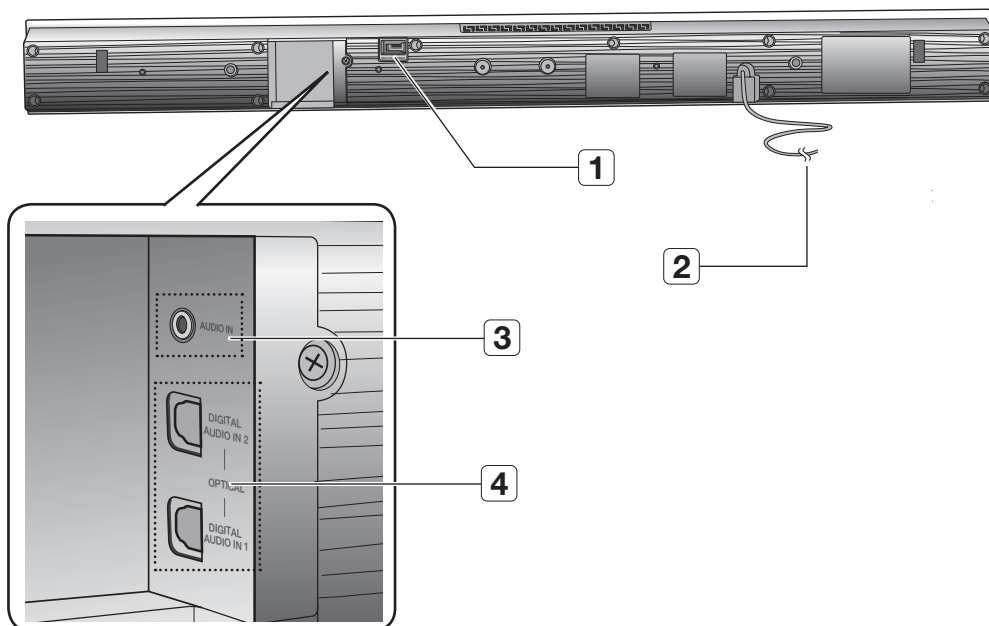

<b>1</b>	<b>USB-ANSCHLUSS</b>	Über diesen USB-Anschluss kann die Software des Geräts aktualisiert werden.
<b>2</b>	<b>STROMKABEL</b>	Stecken Sie das Netzkabel in eine Netzsteckdose.
<b>3</b>	<b>AUDIOEINGANG</b>	Zum Anschließen an den Analogausgang eines externen Geräts.
<b>4</b>	<b>OPTICAL DIGITAL IN 1,2</b>	Zum Anschließen des digitalen (optischen) Ausgangs eines externen Geräts.

- !**
- Halten Sie beim Entfernen des Stromkabels von der Steckdose den Stecker an. Ziehen Sie nicht am Kabel.
  - Schließen Sie dieses Gerät oder andere Komponenten erst dann an die Stromversorgung an, wenn alle Verbindungen zwischen den Komponenten hergestellt wurden.

# fernbedienung

## FUNKTIONEN DER FERNBEDIENUNG

### EIN - UND AUSSCH ALTASTE

Schaltet den Crystal Surround Air Track ein oder aus.

### TV INFO

Anzeige von TV-Kanal Informationen.

### LAUTSTÄRKE

Stellt die Lautstärke des Gerätes ein.

### MUTE

Zum Stummschalten des Geräts. Um den Ton wieder in der vorherigen Lautstärke zu hören, drücken Sie diese Taste erneut.

### 3D SOUND

Diese Funktion fügt dem Klang Tiefe und Räumlichkeit hinzu.

### SMART VOLUME

Regelt und stabilisiert die Lautstärke bei einer drastischen Lautstärkeänderung.

### DIMMER, DRC

Sie können die Helligkeit des Displays regulieren. Diese Funktion sorgt für optimale Dolby Digital-Klang bei geringer Lautstärke wenn Sie in der Nacht eine Sendung sehen (Standard, MAX, MIN).

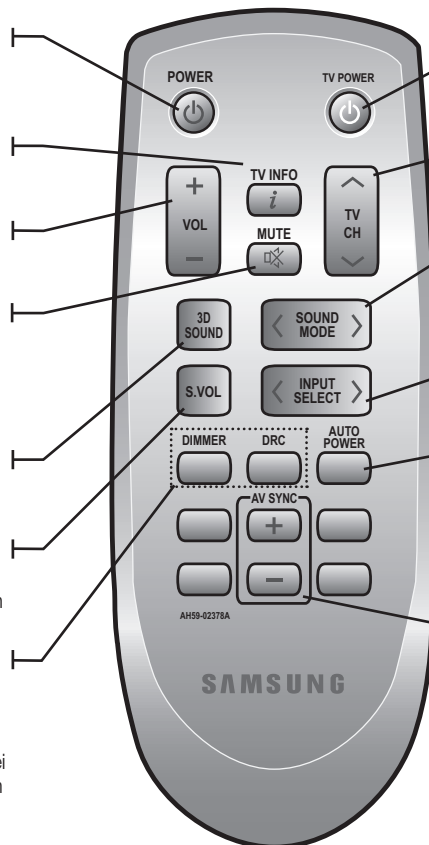

### TV-EIN -/ AUSSCH ALTASTE

Zum Ein- und Ausschalten des Samsung-Fernsehgerätes.

### TV-KANAL

Zum Wechsel zwischen den verfügbaren TV-Kanälen.

### SOUND MODE

Auswahl des Klangmodus. (MUSIC, NEWS, DRAMA, CINEMA, SPORTS, GAME, PASS (Original-Soundtrack))

### INPUT SELECT

Auswahl des (optischen) Digital, Audio Eingangs.

### AUTO POWER

Synchronisiert den Air Track via Optical Anschluss über den optischen Anschluss, sodass Air Track automatisch eingeschaltet wird, wenn Sie Ihr Fernsehgerät einschalten.

### AV SYNC

Hilft bei der Audio-Videosynchronisierung wenn mit einem digitalen Fernseher verbunden ist.



- Es können nur Fernsehgeräte von Samsung mit der Fernbedienung bedient werden.
- Es kann vorkommen, dass das von Ihnen verwendete Fernsehgerät mit dieser Fernbedienung nicht zu steuern ist. Steuern Sie das Fernsehgerät in diesem Fall mit der TV-Fernbedienung.

### Batterien in die Fernbedienung einsetzen

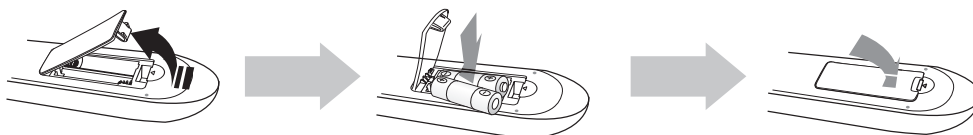

- Heben Sie die Abdeckung an der Rückseite der Fernbedienung wie dargestellt hoch.
- Legen Sie zwei AAA-Batterien ein. Achten Sie darauf, dass die Pole der Batterien wie im Batteriefach angezeigt ausgerichtet sind.
- Schieben Sie die Abdeckung wieder auf die Fernbedienung. Bei normaler Nutzung des Fernsehers halten die Batterien ungefähr ein Jahr.

### Reichweite der Fernbedienung

Die Fernbedienung hat eine Reichweite von bis zu ca. 7 Metern. Sie kann auch in einem Winkel von bis zu 30° zum Fernbedienungssensor verwendet werden.

## MONTAGE DER WANDHALTERUNG

Sie können die Wandhalterung verwenden, um diese Einheit an der Wand zu befestigen.

### Montagehinweise

- Die Anbringung sollte nur an einer vertikalen Wand erfolgen.
- Achten Sie darauf, dass das Gerät nicht in einer feuchten oder heißen Umgebung angebracht wird und die Wand das Gewicht der Anlage aushält.
- Überprüfen Sie die Stabilität der Wand. Wenn die Stabilität der Wand für eine Anbringung des Produktes nicht ausreichend ist, verstärken Sie die Wand vor der Montage.
- Überprüfen Sie das Material, aus dem die Wand besteht. Wenn die Wand aus Gips, Marmor oder Eisen besteht, verwenden Sie entsprechende Befestigungsschrauben.
- Verbindungskabel zu externen Geräten müssen vor der Anbringung angeschlossen werden.
- Achten Sie darauf, dass das Gerät ausgeschaltet ist, und trennen Sie das Gerät vor der Montage vom Netzstecker. Ansonsten besteht das Risiko elektrischer Schläge.

1. Bringen Sie die Wandhalterung an der Wand an und befestigen Sie diese mit 2 Schrauben (nicht im Lieferumfang enthalten).

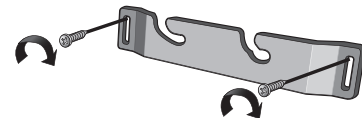

2. Positionieren Sie die Einheit dann an den entsprechenden Auslässen der Wandhalterung. Für eine sichere Montage achten Sie darauf, dass die Halterungsbolzen in den Auslässen ganz nach unten geschoben werden.

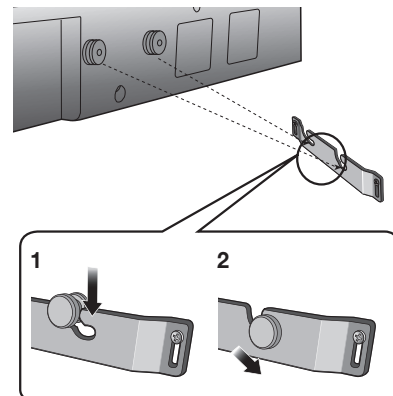

3. Die empfohlene Wandmontage ist damit abgeschlossen.

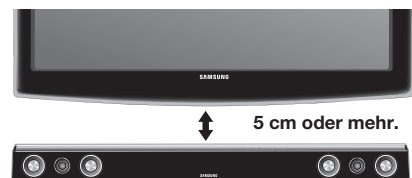

- Hängen Sie nichts an das installierte Gerät und vermeiden Sie Stoßeinwirkungen.
- Befestigen Sie die Einheit sicher an der Wand, so dass sie nicht herunterfallen kann. Andernfalls kann es zu Verletzungen oder Schäden am Gerät führen.
- Stellen Sie nach der Wandmontage der Einheit sicher, dass Kinder die Verbindungskabel nicht herausziehen können, da das Gerät sonst möglicherweise herunterfallen kann.
- Bei einer Wandmontage befestigen Sie das Lautsprechersystem in mindestens 5 cm Entfernung vom Fernsehgerät, damit die optimale Leistung erreicht werden kann.

## DAS CRYSTAL SURROUND AIR TRACK ANSCHLIESSEN

In diesem Abschnitt werden zwei Möglichkeiten (digital und analog) erklärt, wie das Gerät an das Fernsehgerät angeschlossen werden kann.

Dieses Gerät ist mit zwei optischen Digitalanschlüssen und einem analogen Audioanschluss ausgestattet, um ein Fernsehgerät anzuschließen.

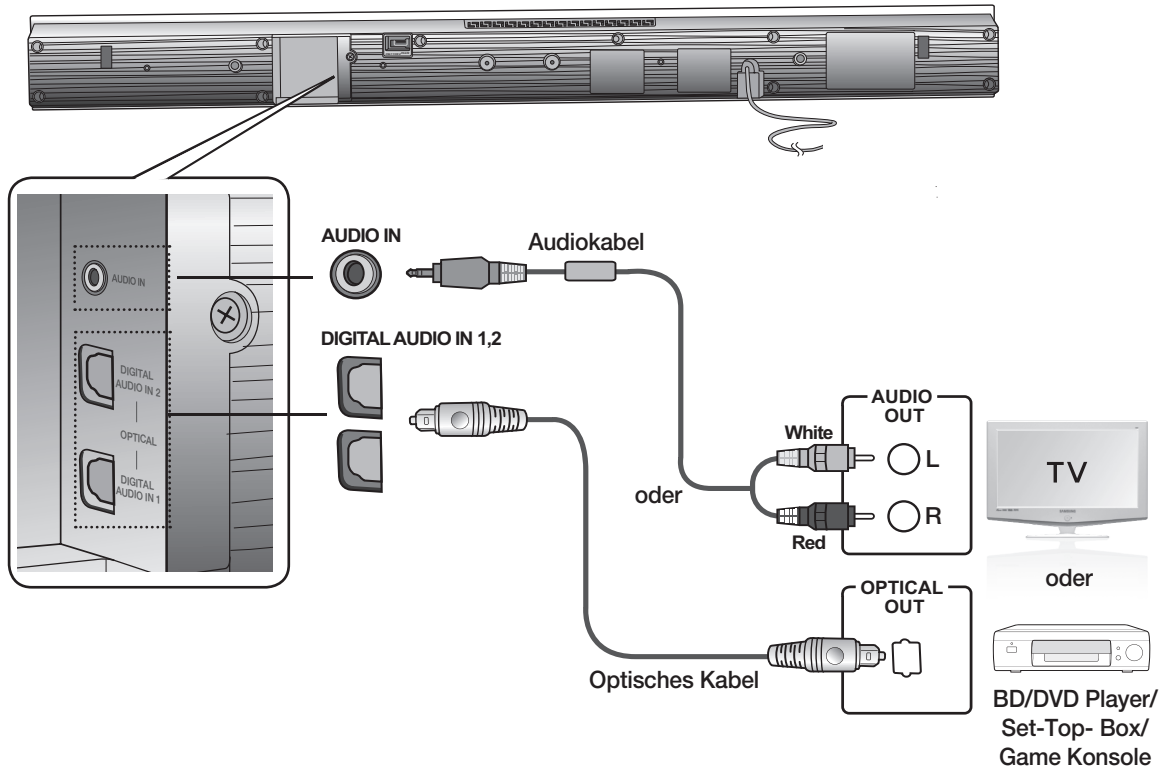

### AUDIO IN

Verbinden Sie den AUDIO IN Eingang am Hauptgerät mit dem AUDIO OUT Ausgang des Fernsehgeräts oder Quellgeräts.

Achten Sie darauf, dass die Farben der Steckverbinder übereinstimmen.

oder,

### OPTICAL DIGITAL IN 1,2

Verbinden Sie den Digitaleingang des Hauptgeräts mit dem OPTICAL OUT des Fernsehgeräts oder Quellgeräts.



- Stecken Sie das Netzkabel dieses Produkts oder Ihres Fernsehgeräts erst dann in die Steckdose, wenn alle Verbindungen zwischen den Komponenten hergestellt wurden.
- Bevor Sie dieses Gerät installieren oder an einer anderen Stelle aufstellen, müssen Sie es ausschalten und den Netzstecker ziehen.
- Wenn Sie die Option 'ANALOG' auswählen ohne eine Audiokabel-Verbindung, wird das Set nach 20 Minuten automatisch abgeschaltet.
- Wenn das über ein optisches Kabel am Air Track angeschlossene Fernsehgerät oder andere Gerät ausgeschaltet ist und keine digitales Signal gesendet wird, wird der Air Track nach 20 Minuten automatisch ausgeschaltet.\* Wenn das über ein optisches Kabel am Air Track angeschlossene Fernsehgerät oder andere Gerät ausgeschaltet ist und keine digitales Signal gesendet wird, wird der Air Track nach 20 Minuten automatisch ausgeschaltet.

## ANBRINGEN DES FERRIT KERNS AM AUDIOKABEL

GER

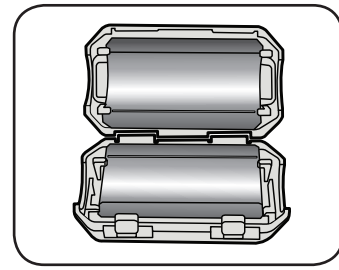
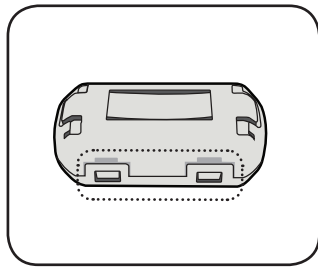

Den Verschluss anheben und den Kern öffnen.

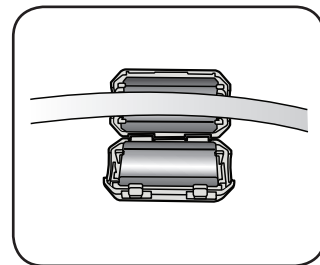
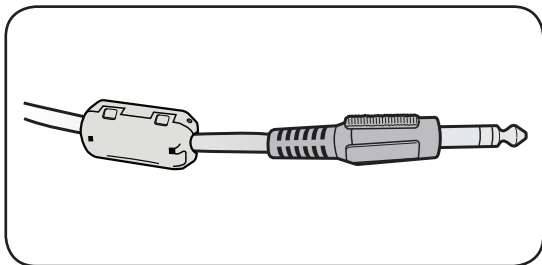

Schließen Sie den Verschluss wieder.

Das Audiokabel in den geöffneten Kern einlegen.

● ANSCHLÜSSE

# funktionen

## GRUNDFUNKTIONEN

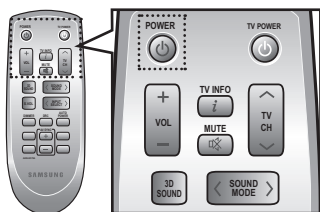

### Ein- und ausschalten

1. Betätigen Sie die Taste **POWER** (⏻) auf der Gerätevorderseite.  
oder,  
Drücken Sie zum Einschalten des Geräts auf der Fernbedienung die Taste **POWER**.
2. Betätigen Sie die Taste **POWER** (⏻) auf der Gerätevorderseite.  
oder,  
Drücken Sie zum Ausschalten des Geräts auf der Fernbedienung neuerlich die Taste **POWER**.

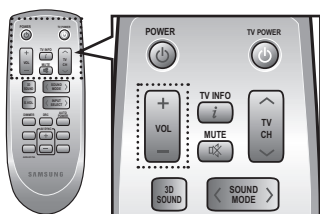

### Einstellen der Lautstärke

- Betätigen Sie die Taste **VOLUME +/-** auf der Gerätevorderseite.  
oder,  
Drücken Sie auf der Fernbedienung auf **VOLUME +/-** um die Lautstärke zu erhöhen oder zu verringern.
- Auf dem vorderen Display erscheint der numerische Wert der Lautstärkenstufe.



- Wenn Sie auf VOL +/- drücken, wird die Lautstärke entweder erhöht oder verringert.
- Wenn der Ton nur über das Crystal Surround Air Track ausgegeben werden soll, müssen Sie in der Audioeinstellungsmenü Ihres Fernsehgeräts die Fernsehlautsprecher ausschalten. Weitere Informationen über Ihr Fernsehgerät finden Sie im Benutzerhandbuch, das im Lieferumfang Ihres TVs enthalten war.

## ERWEITERTE FUNKTIONEN

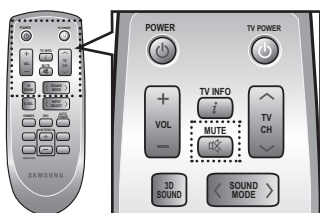

### Stummschaltung

Diese Funktion ist im Falle eines Telefonanrufs oder beim Ertönen einer Türglocke sehr hilfreich.

1. Drücken Sie auf der Fernbedienung **MUTE** (⏻) um den Ton stumm zu schalten.
2. Drücken Sie auf der Fernbedienung neuerlich **MUTE** (oder **VOLUME +/-**) um den Ton wieder zu aktivieren.

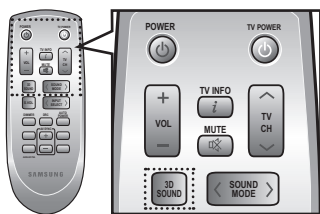

### Verwenden der 3D Depth Sound Funktion

Durch Drücken der **3D SOUND** Taste wird durch die 3D Klangfunktion dem Klang Tiefe und Räumlichkeit hinzugefügt.

Drücken Sie die **3D SOUND** Taste auf der Fernbedienung.

- Durch wiederholtes Drücken der Taste ändert sich die Auswahl wie folgt :  
3D SOUND ON ➔ 3D SOUND OFF



- Wenn Sie die 3D Depth Sound Funktion einschalten, wird der Klangmodus automatisch auf PASS gestellt.

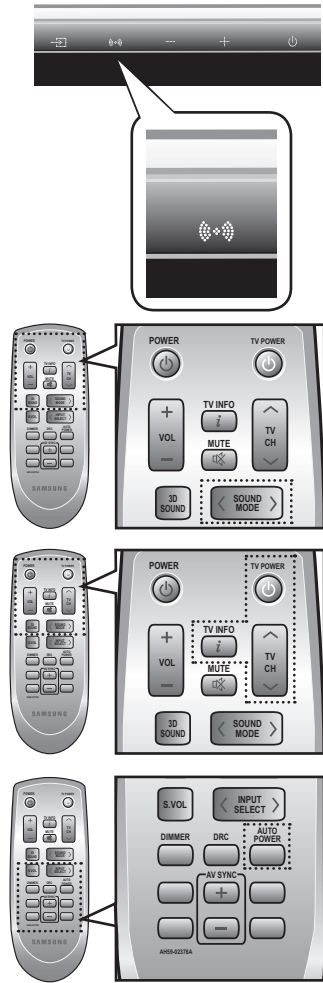

## Verwenden des Klangmodus

Sie können - je nachdem was Sie hören möchten - aus 7 verschiedenen Klangfeld-Modi (MUSIC, NEWS, DRAMA, CINEMA, SPORTS, GAME, PASS (Original-Soundtrack)) wählen.

Wählen Sie auf der Fernbedienung wiederholt **SOUND MODE** oder berühren Sie **SOUND MODE** an der Gerätevorderseite, um den gewünschten Klangfeld-Modus auszuwählen.

- Stellen Sie den **PASS** Modus ein, wenn Sie den Originalklang wiedergeben möchten.



- Es wird empfohlen, den Klangmodus je nach Quellmaterial und Ihren persönlichen Vorlieben auszuwählen.
- Wenn Sie einen Klangmodus (außer PASS) einstellen, wird der 3D Depth Sound automatisch ausgeschaltet.

## TV-Funktionen verwenden

1. Drücken Sie auf der Fernbedienung für dieses Gerät auf die Taste **TV POWER**.
2. Drücken Sie **TV INFO** auf der Fernbedienung, um die TV-Kanalinformationen anzuzeigen.
3. Drücken Sie zur Auswahl eines TV-Kanals auf der Fernbedienung die Taste **TV CH**.



- Es können nur Fernsehgeräte von Samsung mit der Fernbedienung bedient werden.

## Verwendung der AUTO POWER LINK-Funktion

Wenn Sie Geräte wie das Fernsehgerät, die mit einer Air Track-Verbindung und mithilfe des optischen Kabels angeschlossen sind, eingeschaltet haben, schaltet sich die Funktion Crystal Surround automatisch ein.

Drücken Sie auf der Fernbedienung für dieses Gerät auf die Taste **AUTO POWER**.

- Jedes Mal, wenn Sie **AUTO POWER** drücken, wird die automatische Power-Link-Funktion entweder ein- oder ausgeschaltet.

AUTO POWER LINK	Display
EIN	POWER LINK ON
AUS	POWER LINK OFF



- Wenn Sie Geräte wie das Fernsehgerät, die mit einer Air Track-Verbindung und mithilfe des optischen Kabels angeschlossen sind, ausgeschaltet haben und keine Digitaleingang erfolgt, schaltet sich die Funktion Crystal Surround nach 20 Minuten automatisch aus.

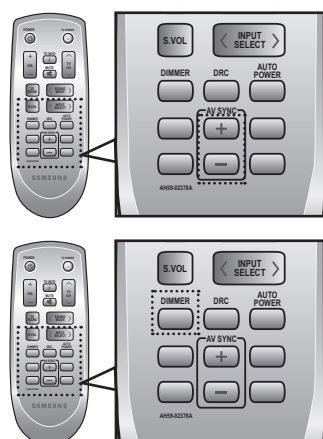

## Verwendung der AV SYNC-Funktion

Wenn das Gerät an einen digitalen Fernseher angeschlossen ist, kann eine Zeitverzögerung zwischen Ton und Bild auftreten. Regulieren Sie in diesem Fall die Audio-Verzögerung damit Audio und Video übereinstimmen.

Drücken Sie die **AV SYNC +/-** Taste auf der Fernbedienung dieses Geräts.

- Sie können die Tasten +, - verwenden um die Audio-Verzögerung auf einen Wert zwischen 0 und 300 Millisekunden einzustellen.

## Verwendung der DIMMER-Funktion

Drücken Sie Dimmer um die Helligkeit des Displays zu regulieren.

Drücken Sie auf der Fernbedienung dieses Geräts die Taste **DIMMER**.

- Durch wiederholtes Drücken der Taste ändert sich die Auswahl wie folgt :  
DIMMER ON → DIMMER OFF

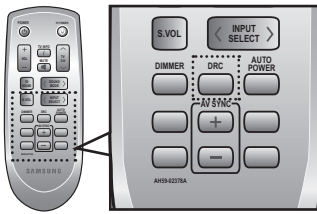

## Verwendung der DRC-Funktion

Diese Funktion gleicht den Bereich zwischen den lautesten und leisesten Tonsignalen aus.

Diese Funktion sorgt für optimale Dolby Digital-Nachtwiedergabe bei geringer Lautstärke.

Drücken Sie auf der Fernbedienung dieses Geräts die Taste **DRC**.

- Durch wiederholtes Drücken der Taste ändert sich die Auswahl wie folgt : DRC MIN ➔ DRC STANDARD ➔ DRC MAX

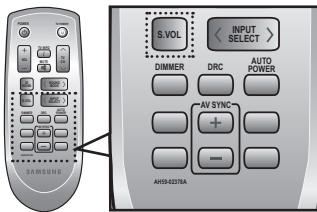

## Verwendung der S.VOLUME Funktion

Durch diese Funktion, wird die Lautstärke bei einer drastischen Lautstärkeänderung, z. B. durch das Umschalten auf einen anderen Kanal oder einen Szenenwechsel, geregelt und stabilisiert.

Drücken Sie auf der Fernbedienung dieses Geräts die Taste **S.VOL**.

- Durch wiederholtes Drücken der Taste ändert sich die Auswahl wie folgt : SMART VOLUME ON ➔ SMART VOLUME OFF



## Einstellen des Eingangsmodus

Sie können entweder den Optischen Digital, Audio auswählen.

Drücken Sie **INPUT SELECT** auf der Fernbedienung **◀, ▶** oder tippen Sie

**INPUT SELECT** (  ) auf der Gerätevorderseite wiederholt an, um den Optical Digital, Audio Eingang auszuwählen.

Eingangsmodus	Display
Optischer Digital Eingang	DIGI.1
	DIGI.2
Audioeingang	ANALOG

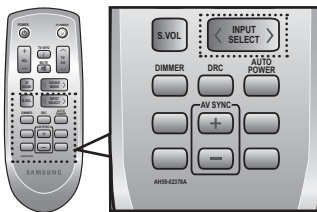

## SOFTWARE AKTUALISIERUNG

Samsung wird möglicherweise in die Zukunft Firmware-Aktualisierungen für das Crystal Surround Air Track-System zur Verfügung stellen.

Besuchen Samsung.com haben oder wenden Sie sich an den Samsung Kundendienst um Informationen über das Herunterladen von Aktualisierung und die Verwendung eines USB-Laufwerks.

Durch die Verbindung eines USB-Geräts an den USB-Anschluss Ihres Air Tracks wird die Aktualisierung ermöglicht.

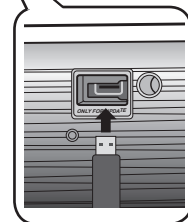

- Stecken Sie ein USB-Gerät mit der Firmwareaktualisierung in den USB-Anschluss auf der Rückseite des Hauptgeräts ein.
- Beachten Sie, dass während der Aktualisierung den Netzstecker nicht ausgezogen wird, und entfernen Sie ebenfalls das USB-Gerät nicht. Das Gerät schaltet sich nach Abschluss der Firmwareaktualisierung automatisch aus. Beim Aktualisieren der Software werden sämtliche Einstellungen auf den Standard (Werkeinstellung) zurückgesetzt. Sie sollten sich Ihre Einstellungen notieren, um sie nach der Aktualisierung wieder vornehmen zu können.
- Wenn die Aktualisierung der Firmware fehlschlägt, empfehlen wir die Formatierung des USB Daten im FAT16 und die Aktualisierung erneut versuchen.
- Zum Zweck der Aktualisierung, formatieren Sie nicht die USB-Dateien auf NTFS weil die Systemdatei nicht unterstützt wird.
- Je nach Hersteller werden einige USB-Kartenlesegeräte möglicherweise nicht unterstützt.



# fehlersuche

Bevor Sie sich an den Kundendienst wenden, überprüfen Sie bitte die folgenden Punkte.

Problem	Überprüfung	Behebung
<b>Das Gerät lässt sich nicht einschalten.</b>	<ul style="list-style-type: none"><li>• Ist der Netzstecker an eine Steckdose angeschlossen?</li></ul>	<ul style="list-style-type: none"><li>• Schließen Sie den Netzstecker an die Steckdose an.</li></ul>
<b>Das Gerät reagiert nicht auf das Drücken von Tasten.</b>	<ul style="list-style-type: none"><li>• Ist die Luft elektrostatisch aufgeladen?</li></ul>	<ul style="list-style-type: none"><li>• Ziehen Sie den Netzstecker, und schließen Sie ihn wieder an die Steckdose an.</li></ul>
<b>Es wird kein Ton wiedergegeben.</b>	<ul style="list-style-type: none"><li>• Ist die Einheit richtig an Ihr Fernsehgerät angeschlossen?</li><li>• Wurde das Gerät auf stumm geschaltet?</li><li>• Ist die Lautstärke auf minimal eingestellt?</li></ul>	<ul style="list-style-type: none"><li>• Schließen Sie diese korrekt an.</li><li>• Drücken Sie die Taste Mute, um die Funktion zu deaktivieren.</li><li>• Stellen Sie die Lautstärke ein.</li></ul>
<b>Bei Auswahl der Funktion wird kein Bild auf dem Fernsehgerät angezeigt.</b>	<ul style="list-style-type: none"><li>• Ist das Fernsehgerät richtig angeschlossen?</li></ul>	<ul style="list-style-type: none"><li>• Schließen Sie diese richtig an.</li></ul>
<b>Die Fernbedienung funktioniert nicht.</b>	<ul style="list-style-type: none"><li>• Sind die Batterien leer?</li><li>• Ist die Entfernung zwischen Fernbedienung und Gerät zu groß?</li></ul>	<ul style="list-style-type: none"><li>• Legen Sie neue Batterien ein.</li><li>• Verringern Sie die Entfernung.</li></ul>
<b>Der Ton aus dem linken bzw. rechten Kanal wird umgekehrt ausgegeben.</b>	<ul style="list-style-type: none"><li>• Ist das Kabel für den linken bzw. rechten Audioausgang des Fernsehgeräts richtig angeschlossen?</li></ul>	<ul style="list-style-type: none"><li>• Überprüfen Sie, ob eine Verwechslung zwischen linkem und rechtem Kanal vorliegt, und beheben Sie diese gegebenenfalls.</li></ul>
<b>"Suche" wird auf VFD angezeigt.</b>	<ul style="list-style-type: none"><li>• Ist der Subwoofer angeschlossen?</li></ul>	<ul style="list-style-type: none"><li>• Überprüfen Sie, ob der Subwoofer eingeschaltet ist.</li></ul>

# anhang

## TECHNISCHE DATEN

<b>ALLGEMEIN</b>	Leistungsaufnahme bei Standby- Betrieb		0.75W
	Leistungsaufnahme	Haupteinheit	45W
	Gewicht	Haupteinheit	2.3 kg
	Abmessungen (B x H x T)	Haupteinheit	957 x 91.9 x 44.9 mm
	Betriebstemperatur		+ 5 °C bis 35 °C
	Zulässige Luftfeuchtigkeit		10 % bis 75 %
<b>VERSTÄRKER</b>	Nennausgangsleistung	Haupteinheit	60W/CH, 4Ω, THD = 10%, 1 kHz
	Eingangsempfindlichkeit/Impedanz		900mV/20KΩ
	Signal-Rausch-Verhältnis (analoger Eingang)		70 dB
	Kanaltrennung (1 kHz)		70 dB
<b>FREQUENZGANG</b>	Analogeingang	80Hz~20kHz(±3 dB)	
	Digitaleingang/48 kHz PCM	80Hz~20kHz(±3 dB)	

\* Signal-Rausch-Verhältnis, Kanaltrennung, Signalstörungen und verwendbare Empfindlichkeit basieren auf den Richtwerten der AES (Audio Engineering Society).

\*: Nominelle Spezifikation

- Samsung Electronics Co., Ltd behält sich das Recht auf unangekündigte Änderungen vor.
- Gewicht und Abmessungen können von den Angaben abweichen.
- Informationen bezüglich der Netzspannung und Stromaufnahme könne Sie dem Typenschild am Gerät entnehmen.

<b>Česky [Czech]</b>	Samsung tímto prohlašuje, že tento Crystal Surround Air Track je ve shodě se základními požadavky a dalšími příslušnými ustanoveními směrnice 1999/5/ES.
<b>Dansk [Danish]</b>	Undertegnede Samsung erklærer herved, at følgende udstyr Crystal Surround Air Track overholder de væsentlige krav og øvrige relevante krav i direktiv 1999/5/EF.
<b>Deutsch [German]</b>	Hiermit erkläre Samsung, dass sich das Gerät Crystal Surround Air Track in Übereinstimmung mit den grundlegenden Anforderungen und den übrigen einschlägigen Bestimmungen der Richtlinie 1999/5/EG befindet.
<b>Eesti [Estonian]</b>	Käesolevaga kinnitab Samsung seadme Crystal Surround Air Track vastavust direktiivi 1999/5/EÜ põhinõuetele ja nimetatud direktiivist tulenevatele teistele asjakohastele sätetele.
<b>English</b>	Hereby, Samsung, declares that this Crystal Surround Air Track is in compliance with the essential requirements and other relevant provisions of Directive 1999/5/EC.
<b>Español [Spanish]</b>	Por medio de la presente Samsung declara que el Crystal Surround Air Track cumple con los requisitos esenciales y cualesquiera otras disposiciones aplicables o exigibles de la Directiva 1999/5/CE.
<b>Ελληνική [Greek]</b>	ΜΕ ΤΗΝ ΠΑΡΟΥΣΑ Samsung ΔΗΛΩΝΕΙ ΟΤΙ Crystal Surround Air Track ΣΥΜΜΟΡΦΩΝΕΤΑΙ ΠΡΟΣ ΤΙΣ ΟΥΣΙΩΔΕΙΣ ΑΠΑΙΤΗΣΕΙΣ ΚΑΙ ΤΙΣ ΛΟΙΠΕΣ ΣΧΕΤΙΚΕΣ ΔΙΑΤΑΞΕΙΣ ΤΗΣ ΟΔΗΓΙΑΣ 1999/5/ΕΚ.
<b>Français [French]</b>	Par la présente Samsung déclare que l'appareil Crystal Surround Air Track est conforme aux exigences essentielles et aux autres dispositions pertinentes de la directive 1999/5/CE.
<b>Italiano [Italian]</b>	Con la presente Samsung dichiara che questo Crystal Surround Air Track è conforme ai requisiti essenziali ed alle altre disposizioni pertinenti stabilite dalla direttiva 1999/5/CE.
<b>Latviski [Latvian]</b>	Ar šo Samsung deklarē, ka Crystal Surround Air Track atbilst Direktīvas 1999/5/EK būtiskajām prasībām un citiem ar to saistītajiem noteikumiem.
<b>Lietuvių [Lithuanian]</b>	Šiuo Samsung deklaruoja, kad šis Crystal Surround Air Track atitinka esminius reikalavimus ir kitas 1999/5/EB Direktyvos nuostatas.
<b>Nederlands [Dutch]</b>	Hierbij verklaart Samsung dat het toestel Crystal Surround Air Track in overeenstemming is met de essentiële eisen en de andere relevante bepalingen van richtlijn 1999/5/EG.
<b>Malti [Maltese]</b>	Hawnhekk, Samsung, jiddikjara li dan Crystal Surround Air Track jikkonforma mal-ftigijiet essenzjali u ma provvedimenti oħrajn rilevanti li hemm fid-Direttiva 1999/5/EC.
<b>Magyar [Hungarian]</b>	Alulírott, Samsung nyilatkozom, hogy a Crystal Surround Air Track megfelel a vonatkozó alapvető követelményeknek és az 1999/5/EC irányelv egyéb előírásainak.
<b>Polski [Polish]</b>	Niniejszym Samsung oświadcza, że Crystal Surround Air Track jest zgodny z zasadniczymi wymogami oraz pozostałymi stosownymi postanowieniami Dyrektywy 1999/5/EC.
<b>Português [Portuguese]</b>	Samsung declara que este Crystal Surround Air Track está conforme com os requisitos essenciais e outras disposições da Directiva 1999/5/CE.
<b>Slovensko [Slovenian]</b>	Samsung izjavlja, da je ta Crystal Surround Air Track v skladu z bistvenimi zahtevami in ostalimi relevantnimi določili direktive 1999/5/ES.
<b>Slovensky [Slovak]</b>	Samsung týmto vyhlasuje, že Crystal Surround Air Track spĺňa základné požiadavky a všetky príslušné ustanovenia Smernice 1999/5/ES.
<b>Suomi [Finnish]</b>	Samsung vakuuttaa täten että Crystal Surround Air Track tyyppinen laite on direktiivin 1999/5/EY oleellisten vaatimusten ja sitä koskevien direktiivin muiden ehtojen mukainen.
<b>Svenska [Swedish]SS</b>	Härmed intygar Samsung att denna Crystal Surround Air Track står i överensstämmelse med de väsentliga egenskapskrav och övriga relevanta bestämmelser som framgår av direktiv 1999/5/EG.
<b>Íslenska [Icelandic]</b>	Hér með lýsir Samsung yfir því að Crystal Surround Air Track er í samræmi við grunnkröfur og aðrar kröfur, sem gerðar eru í tilskipun 1999/5/EC.
<b>Norsk [Norwegian]</b>	Samsung erklærer herved at utstyret Crystal Surround Air Track er i samsvar med de grunnleggende krav og øvrige relevante krav i direktiv 1999/5/EF.
<b>Türkiye[Türkçe]</b>	Bu belge ile, Samsung bu Crystal Surround Air Track' nin 1999/5/EC Yönetmeliğinin temel gerekliliklerine ve ilgili hükümlerine uygun olduğunu beyaneder.

\* In Frankreich darf dieses Gerät in dem Frequenzbereich zwischen 2454MHz und 2483,5MHz nur in Gebäuden verwendet werden

## Kontakt zu Samsung

Falls Sie Fragen oder Anregungen zu Samsung-Produkten haben, wenden Sie sich bitte an den Samsung-Kundendienst.

Area	Contact Centre ☎	Web Site	Area	Contact Centre ☎	Web Site
<b>■ North America</b>			Sweden	0771 726 7864 (SAMSUNG)	www.samsung.com
Canada	1-800-SAMSUNG (726-7864)	www.samsung.com	Switzerland	0848-SAMSUNG (7267864, CHF 0.08/min)	www.samsung.com/ch www.samsung.com/ ch_fr/(French)
Mexico	01-800-SAMSUNG (726-7864)	www.samsung.com	U.K	0330 SAMSUNG (7267864)	www.samsung.com
U.S.A	1-800-SAMSUNG (726-7864)	www.samsung.com	Eire	0818 717100	www.samsung.com
<b>■ Latin America</b>			Lithuania	8-800-77777	www.samsung.com
Argentine	0800-333-3733	www.samsung.com	Latvia	8000-7267	www.samsung.com
Brazil	0800-124-421 / 4004-0000	www.samsung.com	Estonia	800-7267	www.samsung.com
Chile	800-SAMSUNG (726-7864)	www.samsung.com	<b>■ CIS</b>		
Colombia	01-8000112112	www.samsung.com	Russia	8-800-555-55-55	www.samsung.com
Costa Rica	0-800-507-7267	www.samsung.com	Georgia	8-800-555-555	-
Dominica	1-800-751-2676	www.samsung.com	Armenia	0-800-05-555	-
Ecuador	1-800-10-7267	www.samsung.com	Azerbaijan	088-55-55-555	-
El Salvador	800-6225	www.samsung.com	Kazakhstan	8-10-800-500-55-500 (GSM: 7799)	www.samsung.com
Guatemala	1-800-299-0013	www.samsung.com	Uzbekistan	8-10-800-500-55-500	www.samsung.com
Honduras	800-7919267	www.samsung.com	Kyrgyzstan	00-800-500-55-500	www.samsung.com
Jamaica	1-800-234-7267	www.samsung.com	Tadjikistan	8-10-800-500-55-500	www.samsung.com
Nicaragua	00-1800-5077267	www.samsung.com	Ukraine	0-800-502-000	www.samsung.ua www.samsung.com/ ua_ru
Panama	800-7267	www.samsung.com	Belarus	810-800-500-55-500	-
Peru	0-800-777-08	www.samsung.com	Moldova	00-800-500-55-500	-
Puerto Rico	1-800-682-3180	www.samsung.com	<b>■ Asia Pacific</b>		
Trinidad & Tobago	1-800-SAMSUNG (726-7864)	www.samsung.com	Australia	1300 362 603	www.samsung.com
Venezuela	0-800-100-5303	www.samsung.com	New Zealand	0800 SAMSUNG (0800 726 786)	www.samsung.com
<b>■ Europe</b>			China	400-810-5858 / 010-6475 1880	www.samsung.com
Albania	42 27 5755	-	Hong Kong	(852) 3698 4698	www.samsung.com/hk www.samsung.com/ hk_en/
Austria	0810 - SAMSUNG (7267864, € 0.07/min)	www.samsung.com	India	3030 8282 / 1800 110011 / 1800 3000 8282 / 1800 266 8282	www.samsung.com
Belgium	02-201-24-18	www.samsung.com/ be (Dutch) www.samsung.com/ be_fr (French)	Indonesia	0800-112-8888 / 021-5699-7777	www.samsung.com
Bosnia	05 133 1999	-	Japan	0120-327-527	www.samsung.com
Bulgaria	07001 33 11	www.samsung.com	Malaysia	1800-88-9999	www.samsung.com
Croatia	062 SAMSUNG (062 726 7864)	www.samsung.com	Philippines	1-800-10-SAMSUNG(726-7864) / 1-800-3-SAMSUNG(726-7864) / 1-800-8-SAMSUNG(726-7864) / 02-5805777	www.samsung.com
Czech	800-SAMSUNG (800-726786) Samsung Zrt., česká organizační složka, Oasis Florenc, Soko- lovská394/17, 180 00, Praha 8	www.samsung.com	Singapore	1800-SAMSUNG (726-7864)	www.samsung.com
Denmark	70 70 19 70	www.samsung.com	Thailand	1800-29-3232 / 02-689-3232	www.samsung.com
Finland	030 - 6227 515	www.samsung.com	Taiwan	0800-329-999	www.samsung.com
France	01 48 63 00 00	www.samsung.com	Vietnam	1 800 588 889	www.samsung.com
Germany	01805 - SAMSUNG (726-7864 € 0,14/Min)	www.samsung.com	<b>■ Middle East</b>		
Hungary	06-80-SAMSUNG (726-7864)	www.samsung.com	Bahrain	8000-4726	www.samsung.com
Italia	800-SAMSUNG (726-7864)	www.samsung.com	Egypt	08000-726786	www.samsung.com
Kosovo	+381 0113216899	-	Jordan	800-22273	www.samsung.com
Luxemburg	261 03 710	www.samsung.com	Morocco	080 100 2255	www.samsung.com
Macedonia	023 207 777	-	Oman	800-SAMSUNG (726-7864)	www.samsung.com
Montenegro	020 405 888	-	Saudi Arabia	9200-21230	www.samsung.com
Netherlands	0900-SAMSUNG (0900-7267864) (€ 0,10/Min)	www.samsung.com	Turkey	444 77 11	www.samsung.com
Norway	815-56 480	www.samsung.com	U.A.E	800-SAMSUNG (726-7864)	www.samsung.com
Poland	0 801 1SAMSUNG (172678) / 022-607-93-33	www.samsung.com	<b>■ Africa</b>		
Portugal	80820-SAMSUNG (726-7864)	www.samsung.com	Nigeria	0800-SAMSUNG (726-7864)	www.samsung.com
Rumania	1. 08010 SAMSUNG (72678) - doar din rețeaua Romtelecom, tarif local 2. 021.206.01.10 - din orice rețea, tarif normal	www.samsung.com	South Africa	0860-SAMSUNG (726-7864 )	www.samsung.com
Serbia	0700 Samsung (0700 726 7864)	www.samsung.com			
Slovakia	0800-SAMSUNG (726-7864)	www.samsung.com			
Spain	902-1-SAMSUNG (902 172 678)	www.samsung.com			



### **Korrekte Entsorgung der Batterien dieses Produkts**

---

(In den Ländern der Europäischen Union und anderen europäischen Ländern mit einem separaten Altbatterie-Rücknahmesystem)

Die Kennzeichnung auf der Batterie bzw. auf der dazugehörigen Dokumentation oder Verpackung gibt an, dass die Batterie zu diesem Produkt nach seiner Lebensdauer nicht zusammen mit dem normalen Haushaltsmüll entsorgt werden darf. Wenn die Batterie mit den chemischen Symbolen Hg, Cd oder Pb gekennzeichnet ist, liegt der Quecksilber-, Cadmium- oder Blei-Gehalt der Batterie über den in der EG-Richtlinie 2006/66 festgelegten Referenzwerten. Wenn Batterien nicht ordnungsgemäß entsorgt werden, können sie der menschlichen Gesundheit bzw. der Umwelt schaden.

Bitte helfen Sie, die natürlichen Ressourcen zu schützen und die nachhaltige Wiederverwertung von stofflichen Ressourcen zu fördern, indem Sie die Batterien von anderen Abfällen getrennt über Ihr örtliches kostenloses Altbatterie-Rücknahmesystem entsorgen.



### **Korrekte Entsorgung von Altgeräten (Elektroschrott)**

---

(In den Ländern der Europäischen Union und anderen europäischen Ländern mit einem separaten Sammelsystem)

Die Kennzeichnung auf dem Produkt, Zubehörteilen bzw. auf der dazugehörigen Dokumentation gibt an, dass das Produkt und Zubehörteile (z. B. Ladegerät, Kopfhörer, USB-Kabel) nach ihrer Lebensdauer nicht zusammen mit dem normalen Haushaltsmüll entsorgt werden dürfen. Entsorgen Sie dieses Gerät und Zubehörteile bitte getrennt von anderen Abfällen, um der Umwelt bzw. der menschlichen Gesundheit nicht durch unkontrollierte Müllbeseitigung zu schaden. Helfen Sie mit, das Altgerät und Zubehörteile fachgerecht zu entsorgen, um die nachhaltige Wiederverwertung von stofflichen Ressourcen zu fördern.

Private Nutzer wenden sich an den Händler, bei dem das Produkt gekauft wurde, oder kontaktieren die zuständigen Behörden, um in Erfahrung zu bringen, wo Sie das Altgerät bzw. Zubehörteile für eine umweltfreundliche Entsorgung abgeben können.

Gewerbliche Nutzer wenden sich an ihren Lieferanten und gehen nach den Bedingungen des Verkaufsvertrags vor. Dieses Produkt und elektronische Zubehörteile dürfen nicht zusammen mit anderem Gewerbemüll entsorgt werden.