

Introduction

Sony vous remercie d'avoir choisi ce téléviseur. Avant de l'utiliser, nous vous invitons à lire attentivement ce manuel et à le conserver pour vous y référer ultérieurement.

Le fabricant de ce produit est Sony Corporation, 1-7-1 Konan Minato-ku Tokyo, 108-0075 Japon. Le représentant autorisé pour les questions de compatibilité électromagnétique (EMC) et la sécurité des produits est Sony Deutschland GmbH, Hedelfinger Strasse 61, 70327 Stuttgart, Allemagne. Pour toute question relative au SAV ou à la garantie, merci de bien vouloir vous référer aux coordonnées contenues dans les documents relatifs au SAV ou la garantie.

Notes sur la fonction TV numérique

- Les fonctions du Téléviseur numérique (DV3) ne sont opérationnelles que dans les pays ou les zones assurant la diffusion des signaux numériques terrestres DVB-T (MPEG-2 et H.264/MPEG-4 AVC) ou dans les pays ou les zones couverts par un service de diffusion par câble DVB-C (MPEG-2 et H.264/MPEG-4 AVC) compatible. Vérifiez auprès de votre revendeur local que votre zone de résidence permet la réception du signal DVB-T ou renseignez-vous auprès de votre câble-opérateur pour être sûr de la compatibilité du service DVB-C avec ce téléviseur.
- Il est possible que celui-ci vous facture des frais supplémentaires pour ce service et qu'il vous faille accepter ses conditions générales pour cette prestation.
- Ce téléviseur est conforme aux spécifications DVB-T et DVB-C mais sa compatibilité avec les futurs programmes numériques terrestres DVB-T et par le câble DVB-C ne peut en aucun cas être garantie.
- Certaines fonctions du téléviseur numérique peuvent ne pas être disponibles dans tous les pays/régions et le service câblé DVB-C peut ne pas s'avérer totalement opérationnel avec certains opérateurs.



- Les instructions relatives à l'« installation du support de fixation murale » sont incluses dans ce mode d'emploi.
- Les illustrations utilisées dans le présent manuel peuvent varier selon le modèle de votre téléviseur.
- Sauf notification contraire, les illustrations de la télécommande utilisées dans le présent mode d'emploi représentent la RM-ED044.

- Avant d'utiliser le téléviseur, lisez attentivement la section « Consignes de sécurité » (page 37). Conservez ce manuel pour toute référence ultérieure.

Informations sur les marques commerciales

DV3 est une marque déposée du projet DVB.

HDMI, le logo HDMI et High-Definition Multimedia Interface sont des marques commerciales ou marques déposées de HDMI Licensing, LLC aux Etats-Unis et dans d'autres pays.

DLNA®, le logo DLNA et DLNA CERTIFIED® sont des marques, des marques de service ou des marques de certification de Digital Living Network Alliance.

DivX® est une technologie de compression de fichier vidéo développée par DivX, Inc.

DivX®, DivX Certified® et les logos associés sont des marques déposées de DivX, Inc. et sont utilisés sous licence.

À PROPOS DE LA VIDÉO DIVX :

DivX® est un format vidéo numérique créé par DivX, Inc. Ceci est un appareil DivX Certified officiel qui lit les vidéos DivX. Rendez-vous sur www.divx.com pour plus d'informations et pour télécharger des outils logiciels permettant de convertir vos fichiers en vidéos DivX.

À PROPOS DE LA VIDÉO À LA DEMANDE DIVX : Cet appareil DivX Certified® doit être enregistré afin de lire les vidéos à la demande (VOD) DivX. Pour générer le code d'enregistrement, consultez la section VOD DivX dans le menu de configuration de l'appareil. Rendez-vous ensuite sur vod.divx.com avec ce code pour procéder à l'enregistrement et en savoir plus sur la VOD DivX.

Fabriqué sous licence de Dolby Laboratories. Dolby et le symbole à double D sont des marques de Dolby Laboratories.

« BRAVIA » et BRAVIA sont des marques de Sony Corporation.

TrackID est une marque ou une marque déposée de Sony Ericsson Mobile Communications AB.

La technologie de reconnaissance des données audio/vidéo et les données associées sont fournies par Gracenote®. Gracenote constitue la norme de l'industrie en matière de technologie de reconnaissance musicale et de fourniture de contenus connexes. Pour plus de détails, visitez www.gracenote.com. Les données sur CD, DVD ou/et Blu-ray Disc et les données associées aux morceaux de musique et aux clips vidéo sont fournies par Gracenote, Inc., Copyright © 2000 - Date actuelle Gracenote. Logiciels Gracenote, Copyright © 2000 - Date actuelle Gracenote. Ce produit et ce service sont protégés par un ou plusieurs brevets appartenant à Gracenote. Pour obtenir une liste non exhaustive des brevets Gracenote

en vigueur, visitez le site Web de Gracenote. Les noms Gracenote, CDDB, MusicID, MediaVOCS, le logo Gracenote, le graphisme Gracenote, la mention « Powered by Gracenote » sont des marques ou des marques déposées de Gracenote aux Etats-Unis et/ou dans d'autres pays.

Le logo « FACE DETECTION » est une marque de Sony Corporation.

Opera® Browser from Opera Software ASA. Copyright 1995-2010 Opera Software ASA. All rights reserved.

DiSEqC™ est une marque déposée de EUTELSAT.

Ce téléviseur prend en charge DiSEqC 1.0. Ce téléviseur n'est pas destiné à commander des antennes à moteur.



Avis relatif au signal sans fil

1. Par la présente, Sony, déclare que cet appareil est conforme aux exigences essentielles et autres prescriptions pertinentes de la Directive 1999/5/CE.

Pour obtenir la déclaration de conformité (DoC) à la Directive R&TTE, rendez-vous à l'adresse URL suivante.

<http://www.compliance.sony.de/>



2. Avis aux clients : les informations suivantes s'appliquent uniquement aux appareils vendus dans les pays qui appliquent les directives de l'UE.

Le système de télévision sans fil peut être utilisé dans les pays suivants :

Autriche, Belgique, Bulgarie, Chypre, République tchèque, Danemark, Estonie, Finlande, France, Allemagne, Grèce, Hongrie, Islande, Irlande, Italie, Lettonie, Liechtenstein, Lituanie, Luxembourg, Malte, Pays-Bas, Norvège, Pologne, Portugal, République slovaque, Roumanie, Slovaquie, Espagne, Suède, Suisse, Turquie et Royaume-Uni.

Cet appareil peut être utilisé dans d'autres pays non européens.

Système de télévision sans fil - Informations relatives à la réglementation

Pour les clients en Italie

- par rapport à l'utilisation privée, par le Décret législatif du 1.8.2003, no. 259 (« Code des communications électroniques »). En particulier, l'Article 104 indique les conditions dans lesquelles une autorisation générale doit être préalablement obtenue et l'Article 105 précise les conditions dans lesquelles l'utilisation libre est autorisée ;
- par rapport à la fourniture au public de l'accès RLAN aux services et réseaux de télécommunications, (notamment le système de télévision sans fil) par le Décret ministériel du 28.5.2003, tel qu'amendé et l'Article 25 (autorisation générale pour les services et réseaux de communications électroniques) du Code des communications électroniques.

Pour les clients en Norvège

L'utilisation de cet équipement radio n'est pas autorisée dans la zone géographique située dans un rayon de 20 km autour du centre de Ny-Ålesund, Svalbard.

Pour les clients à Chypre

L'utilisateur final doit enregistrer les dispositifs RLAN (ou WAS ou Wi-Fi) auprès du Département des communications électroniques (P.I. 365/2008 et P.I. 267/2007).

P.I. 365/2008 désigne le Règlement des communications radio (Catégories de stations soumises à une autorisation générale et à un enregistrement) de 2008.

P.I. 267/2007 désigne l'Autorisation générale d'utilisation des radiofréquences par les réseaux locaux radio et les systèmes d'accès sans fil, y compris les réseaux locaux radio (WAS/RLAN).

Pour les clients en France

La fonction WLAN (Wi-Fi) de ce téléviseur couleurs numérique LCD doit être exclusivement utilisée à l'intérieur des bâtiments. Toute utilisation de la fonction WLAN (Wi-Fi) de ce téléviseur couleurs numérique LCD à l'extérieur des bâtiments est interdite sur le territoire français. Veuillez à ce que la fonction WLAN (Wi-Fi) de ce téléviseur couleurs numérique LCD soit désactivée avant toute utilisation à l'extérieur des bâtiments. (Décision de l'ART 2002-1009 amendée par la Décision de l'ART 03-908 relative à la limitation de l'utilisation des hautes fréquences.)

Emplacement de l'étiquette d'identification

Les étiquettes reprenant le numéro de modèle, la date de production (mois/année) et les caractéristiques nominales de l'alimentation (selon les normes de sécurité en vigueur) se trouvent à l'arrière du téléviseur ou de l'emballage.

Précautions

Regarder la télévision

- Certaines personnes peuvent ressentir une gêne (comme des troubles de la vue, de la fatigue ou des nausées) lorsqu'elles regardent une vidéo en 3D ou lorsqu'elles jouent à des jeux 3D stéréoscopiques. Sony recommande à tous les téléspectateurs de faire des pauses régulières lorsqu'ils regardent une vidéo en 3D ou lorsqu'ils jouent à des jeux 3D stéréoscopiques. La durée et la fréquence des pauses varient en fonction des personnes. À vous de décider ce qui vous convient le mieux. Si vous ressentez la moindre gêne, il vous est conseillé d'arrêter de regarder la vidéo en 3D ou d'arrêter de jouer aux jeux 3D stéréoscopiques jusqu'à ce que la gêne disparaisse. Consultez un docteur si vous le jugez nécessaire. Il est également conseillé de relire (i) le manuel d'instructions de tous les périphériques utilisés avec la télévision et (ii) de consulter notre site Internet (<http://www.sony-europe.com/myproduct>) pour avoir les dernières informations. La vue des jeunes enfants (particulièrement ceux qui ont moins de six ans) est encore en plein développement. Consultez votre docteur (comme un pédiatre ou un ophtalmologue) avant d'autoriser les jeunes enfants à regarder une vidéo en 3D ou à jouer à des jeux 3D stéréoscopiques. Les adultes doivent surveiller les jeunes enfants pour vérifier qu'ils suivent bien les recommandations données ci-dessus.
- N'utilisez pas, ne rangez pas et ne laissez pas les lunettes 3D ou la batterie près du feu ou dans des endroits où la température est élevée, notamment sous les rayons directs du soleil ou dans un véhicule en plein soleil.
- Veuillez noter que lorsque le simulateur 3D est activé, l'image est modifiée par rapport à l'originale en raison de la conversion assurée par la télévision.
- Regarder la télévision dans une pièce modérément éclairée ou peu éclairée ou pendant une période prolongée soumet vos yeux à un effort.
- Si vous utilisez un casque, réglez le volume de façon à éviter un niveau sonore excessif qui pourrait altérer votre capacité auditive.

Ecran LCD

- Bien que l'écran LCD soit fabriqué avec une technologie de haute précision et soit doté d'une définition de pixels effectifs de 99,99 % ou supérieure, il est possible que quelques points noirs ou points lumineux (rouges, bleus ou verts) apparaissent constamment sur l'écran. Ce phénomène est inhérent à la structure de l'écran LCD et n'indique pas un dysfonctionnement.
- N'appuyez pas sur le filtre avant, ne l'érafflez pas et ne placez pas d'objets sur ce téléviseur. L'image pourrait être instable ou l'écran LCD être endommagé.

- Si ce téléviseur est utilisé dans un environnement froid, l'image peut apparaître sale ou sombre. Ce n'est pas le signe d'un dysfonctionnement. Ce phénomène disparaît au fur et à mesure que la température augmente.
- Une image rémanente peut apparaître lorsque des images fixes sont affichées en continu. Elle peut disparaître au bout d'un certain temps.
- L'écran et le boîtier se réchauffent lorsque le téléviseur est en cours d'utilisation. Ceci n'a rien d'anormal.
- L'écran LCD contient une petite quantité de cristaux liquides. Certains tubes fluorescents utilisés dans ce téléviseur contiennent également du mercure (à l'exception du téléviseur LCD à rétroéclairage LED). Respectez les réglementations locales en vigueur concernant la mise au rebut de cet équipement.
- Ne soumettez pas l'écran LCD à des chocs ou des impacts violents. Le verre de l'écran risque de se fendiller ou de se briser et de provoquer des blessures.



Traitement et nettoyage du boîtier et de la surface de l'écran du téléviseur

Assurez-vous que le cordon d'alimentation secteur relié au téléviseur est débranché de la prise de courant avant d'entreprendre toute opération de nettoyage.

Pour éviter toute dégradation du matériau ou du revêtement de l'écran, respectez les précautions suivantes.

- Pour ôter la poussière du boîtier ou de la surface de l'écran, frottez délicatement avec un linge doux. En cas de saleté tenace, frottez avec un linge doux légèrement imprégné d'une solution à base de détergent doux dilué.
- Ne jamais vaporiser de l'eau ou du détergent directement sur le téléviseur. Le liquide pourrait couler au bas de l'écran ou sur les parties extérieures du téléviseur et endommager ce dernier.



- N'utilisez jamais d'éponge abrasive, de produit de nettoyage alcalin/acide, de poudre à récurer ou de solvant volatil, qu'il s'agisse d'alcool, d'essence, de diluant ou d'insecticide. L'utilisation de ces produits ou tout contact prolongé avec des matériaux en caoutchouc ou en vinyle peut endommager la surface de l'écran et le matériau du boîtier.
- Le nettoyage régulier des ouvertures de ventilation est recommandé pour assurer une ventilation correcte.
- Si l'angle du téléviseur doit être réglé, déplacez lentement ce dernier pour éviter qu'il ne se désolidarise et tombe de son pied.

Appareils optionnels

- Eloignez le téléviseur de tout appareil ou équipement optionnel émettant des rayonnements électromagnétiques. Sinon, cela pourrait entraîner une déformation de l'image et/ou un bruit.
- Cet appareil a été testé et déclaré conforme aux limites de la Directive CEM lors de l'utilisation d'un câble de signal de liaison dont la longueur ne dépasse pas 3 mètres.

(Précautions relatives à la manipulation de la télécommande)

Remarques

- Respectez les polarités lors de l'insertion de piles.
- Ne mélangez pas des piles de types différents, ni des piles usagées avec des piles neuves.
- Respectez l'environnement lorsque vous jetez les piles. L'élimination des piles peut être réglementée dans certaines régions. Consultez les autorités locales.
- Manipulez la télécommande avec soin. Ne la laissez pas tomber, ne la piétinez pas et ne renversez aucun liquide sur celle-ci.
- Ne placez pas la télécommande à proximité d'une source de chaleur, dans un endroit exposé à la lumière directe du soleil ou dans une pièce humide.

Fonction sans fil de l'appareil

- N'utilisez pas cet appareil à proximité d'un équipement médical (stimulateur cardiaque, par exemple), car cela pourrait altérer le bon fonctionnement de ce dernier.
- Même si cet appareil émet/reçoit des signaux brouillés, soyez attentif aux éventuelles interceptions non autorisées. Nous ne pouvons être tenus responsables de tout problème que cela pourrait entraîner.

Mise au rebut du téléviseur



Traitement des appareils électriques et électroniques en fin de vie

(Applicable dans

les pays de l'Union

Européenne et aux autres pays européens disposant de systèmes de collecte sélective)

Ce symbole, apposé sur le produit ou sur son emballage, indique que ce produit ne doit pas être traité avec les déchets ménagers. Il doit être remis à un point de collecte approprié pour le recyclage des équipements électriques et électroniques. En s'assurant que ce produit est bien mis au rebut de manière appropriée, vous aiderez à prévenir les conséquences négatives potentielles pour l'environnement et la santé humaine. Le recyclage des matériaux aidera à préserver les ressources naturelles. Pour des informations détaillées sur le recyclage de ce produit, veuillez contacter le service municipal local, le service chargé du traitement des déchets ménagers ou le magasin où vous avez acheté le produit.



**Elimination des
piles et
accumulateurs
usagés**

Pb

**(Applicable dans
les pays de**

**l'Union Européenne et aux
autres pays européens
disposant de systèmes de
collecte sélective)**

Ce symbole, apposé sur les piles et accumulateurs ou sur les emballages, indique que les piles et accumulateurs fournis avec ce produit ne doivent pas être traités comme de simples déchets ménagers. Sur certains types de piles, ce symbole apparaît parfois combiné avec un symbole chimique. Les symboles pour le mercure (Hg) ou le plomb (Pb) sont rajoutés lorsque ces piles contiennent plus de 0,0005% de mercure ou 0,004% de plomb. En vous assurant que ces piles et accumulateurs sont mis au rebut de façon appropriée, vous participez activement à la prévention des conséquences négatives que leur mauvais traitement pourrait provoquer sur l'environnement et sur la santé humaine. Le recyclage des matériaux contribue par ailleurs à la préservation des ressources naturelles. Pour les produits qui pour des raisons de sécurité, de performance ou d'intégrité de données nécessitent une connexion permanente à une pile ou à un accumulateur, il conviendra de vous rapprocher d'un service technique qualifié pour effectuer son remplacement. En rapportant votre appareil électrique en fin de vie à un point de collecte approprié vous vous assurez que la pile ou l'accumulateur incorporée sera traitée correctement. Pour tous les autres cas de figure et afin d'enlever les piles ou accumulateurs en toute sécurité de votre appareil, reportez-vous au manuel d'utilisation. Rapportez les piles ou accumulateurs usagés au point de collecte approprié pour le recyclage. Pour toute information complémentaire au sujet du recyclage de ce produit ou des piles et accumulateurs, vous pouvez contacter votre municipalité, votre déchetterie locale ou le point de vente où vous avez acheté ce produit.

Table des matières

Mise en route

Vérification des accessoires.....	8
Insertion des piles dans la télécommande	8
1: Fixation du support de table (sauf KDL-65HX925)	9
2: Réglage de l'angle de visualisation du téléviseur	10
3: Raccordement d'une antenne/d'un décodeur/d'un graveur (notamment un graveur de DVD)	11
4: Raccordement d'appareils audio/vidéo	12
5: Protection du téléviseur contre les chutes	13
6: Rangement des câbles	14
7: Exécution du réglage initial	14

Utilisation du téléviseur BRAVIA

Regarder la télévision	18
Sélection de divers réglages et fonctions (menu d'accueil)	20
Affichage du mode d'emploi (i-Manual).....	22

Réglage réseau

Préparation d'un réseau filaire	24
Préparation d'un LAN sans fil.....	24
Configuration de la connexion Internet	25
Si vous ne parvenez pas à vous connecter à Internet	26
Réglage des paramètres d'affichage du serveur	27

Informations complémentaires

Dépannage.....	28
Spécifications	29
Installation des accessoires (Support de fixation/suspension murale).....	32
Consignes de sécurité.....	37

Après avoir réglé votre téléviseur BRAVIA et assimilé les opérations de base à l'aide de ce manuel, reportez-vous au manuel intégré (i-Manual) pour plus d'informations sur les particularités de votre téléviseur.

Ce téléviseur possède un manuel intégré (i-Manual).

Pour accéder à l'i-Manual, appuyez sur la touche **i-MANUAL** de la télécommande et sélectionnez une option. Pour plus d'informations, reportez-vous à la page 22 du présent manuel. Le contenu de l'i-Manual peut varier selon le modèle/la région/la zone.

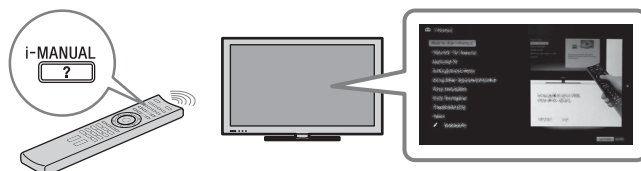

Contenu de l'i-Manual

Comment utiliser l'i-Manual

Fonctions du téléviseur

« BRAVIA »

- Fonction 3D
- Détecteur de présence intelligent
- « BRAVIA » Internet Vidéo
- Widgets Internet
- LAN sans fil
- « BRAVIA » Sync avec « Cmd pour HDMI »
- Prêt pour Skype
- TrackID™/Rech. musique/Rech. vidéos
- Enregistrement HDD USB

Regarder la télévision

- Fonction 3D
- Guide électronique prog. numériques
- Favoris
- Format écran
- Mode d'image
- Texte
- Photos/Musique/Vidéos
- Double affichage (PIP)
- Double affichage (P&P)
- NVOD/MF

Réglages/Menu Accueil

- A propos du menu Accueil
- Réglages
- Affichage
- Son
- Paramètres système
- i-Manual
- Réglage Numérique
- Réglage Analogique
- Entrées externes
- Réseau
- Support produit

Utilisation d'un autre appareil/Internet

- Magnétoscope/Lecteur DVD
- Système audio
- Périph. USB (ex. app. photo numérique)
- Cadre Photo
- Appareil HDMI
- Internet/LAN sans fil
- Réseau domestique
- Media Remote
- PC

Description des éléments

- Télécommande
- Commandes et témoins du téléviseur
- Bornes

Dépannage

Index

✍ Signets

Vérification des accessoires

Télécommande (1)

Piles AAA (type R03) (2)

Support de table (1) ^{*1}

(sauf KDL-65HX925)

Vis de fixation du support de table

(M5 × 16) (3)

(sauf KDL-65HX925, KDL-60NX725)

Vis de montage du support de table

(M6 × 14) (4)

(KDL-60/55/46NX725, KDL-55/46HX925,
KDL-55/46HX825 uniquement)

Vis de montage du support de table

(M6 × 14) (3)

(KDL-40NX725 uniquement)

Clé hexagonale (1)

(sauf KDL-65HX925)

Adaptateur AV/composant (1)

(sauf KDL-65HX925)

Adaptateur SCART (1)

(sauf KDL-65HX925)

Caméra et microphone (1)

(KDL-65/55/46HX925 uniquement)

Lunettes 3D (pile fournie) (2)

(KDL-65/55/46HX925 uniquement)

Etui pour lunettes 3D (2)

(KDL-65/55/46HX925 uniquement)

Mode d'emploi (le présent manuel) et autres documents

^{*1} Pour assembler le support de table, reportez-vous au feuillet fourni avec celui-ci.

Insertion des piles dans la télécommande

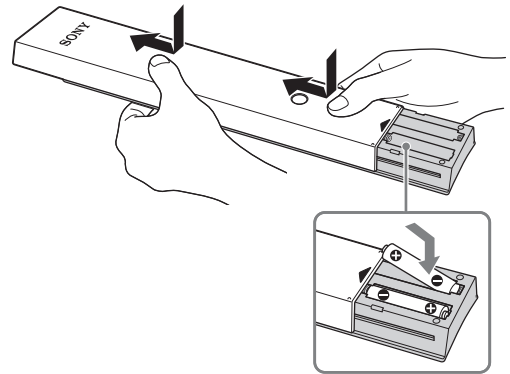

- 1** Retirez la feuille de protection.
- 2** Appuyez sur le couvercle et faites-le glisser vers le haut.

1: Fixation du support de table (sauf KDL-65HX925)

Pour KDL-55/46HX925,
KDL-55/46HX825, KDL-55/46/40NX725

- 1 Pour une fixation correcte à certains modèles de téléviseurs, reportez-vous au feuillet fourni avec le support de table.
- 2 Placez le téléviseur sur le support de table.

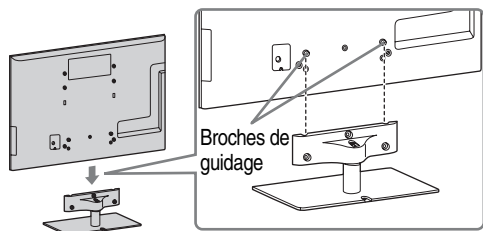

- Alignez le téléviseur à partir du haut et faites-le glisser jusqu'à ce que les broches de guidage ne soient plus visibles.

- 3 Fixez le téléviseur au support de table à l'aide des vis fournies et en respectant les flèches  pour guider les vis dans les trous.

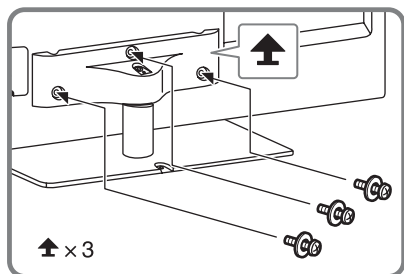

- Si vous utilisez un tournevis électrique, réglez son couple sur 1,5 N·m {15 kgf·cm} environ.

Pour KDL-60NX725

- 1 Alignez les deux goupilles du support de table et posez délicatement le téléviseur en veillant à ce que le repère Δ soit dirigé vers l'avant.

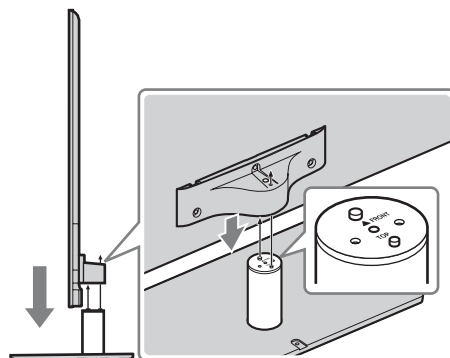

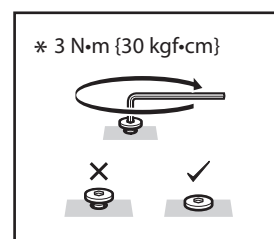
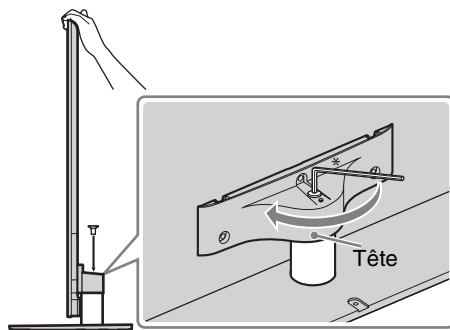

- 2 Fixez le téléviseur et le support de table à l'aide de la vis fournie et d'une clé hexagonale.



- Réglez le couple sur 3 N·m {30 kgf·cm} environ.

Démontage du support de table du téléviseur

Pour démonter le support de table du téléviseur, retirez les vis  fixées à l'étape 3. Pour le KDL-60NX725, veillez à retirer les vis  pour détacher la tête lorsque le support de table n'est pas fixé au téléviseur. Pour le KDL-65HX925, veillez à retirer les vis  au niveau de la tête du support de table.



- Aucun motif ne justifie le démontage du support de table du téléviseur, excepté l'installation des accessoires correspondants sur le téléviseur.
- Lorsque vous détachez le support de table du téléviseur, posez l'écran face vers le bas sur une surface de travail stable de dimensions supérieures au téléviseur.
- Pour éviter d'endommager la surface de l'écran LCD, n'oubliez pas de poser un linge doux sur la surface de travail.
- Assurez-vous que le téléviseur est en position verticale avant de le mettre sous tension. Le téléviseur ne doit pas être mis sous tension lorsqu'il repose sur sa dalle LCD, afin de préserver l'uniformité de l'image.

► Pour KDL-65HX925

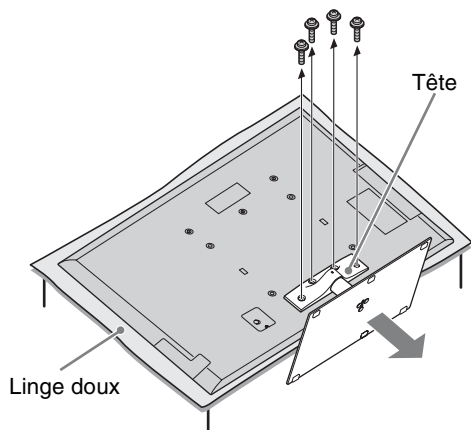

► Pour KDL-60/55/46/40NX725, KDL-55/46HX925, KDL-55/46HX825

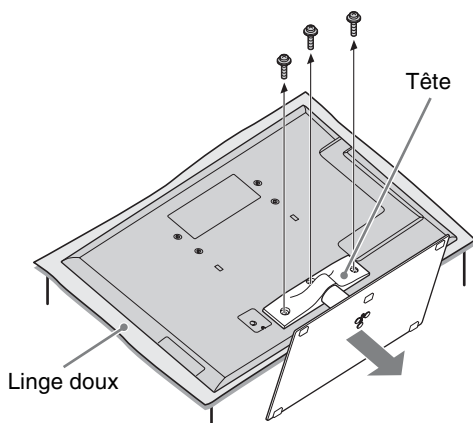

2: Réglage de l'angle de visualisation du téléviseur

Ce téléviseur peut être réglé dans les angles illustrés.

Réglage de l'angle (Pivotement) (sauf KDL-65HX925, KDL-60NX725)



- Lorsque vous réglez l'angle, tenez le support d'une main pour éviter qu'il glisse ou que le téléviseur se renverse.

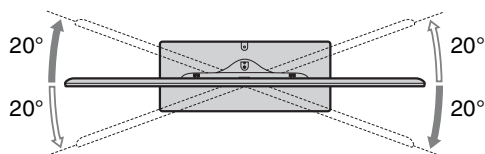

Réglage de l'angle (Inclinaison) (sauf KDL-65HX925, KDL-60NX725)

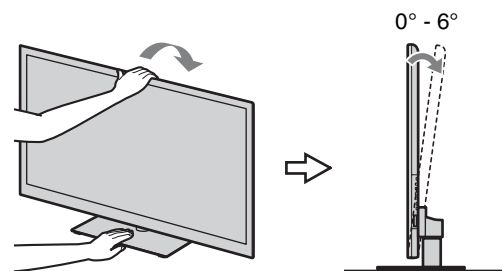

- Vérifiez qu'aucun objet ne se trouve devant le téléviseur.

Capteur IR

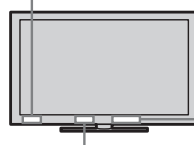

Emetteur de synchronisation 3D

Détecteur de présence intelligent

- N'exposez pas le détecteur de présence intelligent à la lumière directe du soleil ou à une lumière vive, car cela peut entraîner une défaillance.

3: Raccordement d'une antenne/d'un décodeur/d'un graveur (notamment un graveur de DVD)



- Utilisez un connecteur de câble d'antenne dont l'épaisseur ne dépasse pas 14 mm.
- Utilisez un connecteur de câble HDMI de 12 mm (épaisseur) × 21 mm (largeur).

Raccordement d'un décodeur/graveur (de DVD, par exemple) avec le câble Péritel

► Pour KDL-65HX925

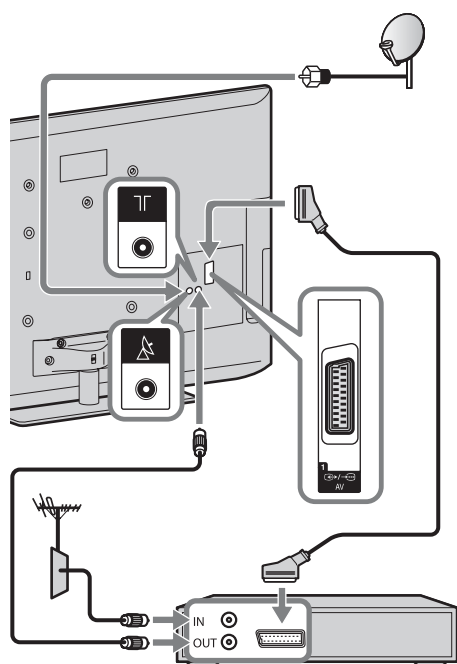

Décodeur/graveur (de DVD, par exemple)

► Pour KDL-60/55/46/40NX725, KDL-55/46HX925, KDL-55/46HX825

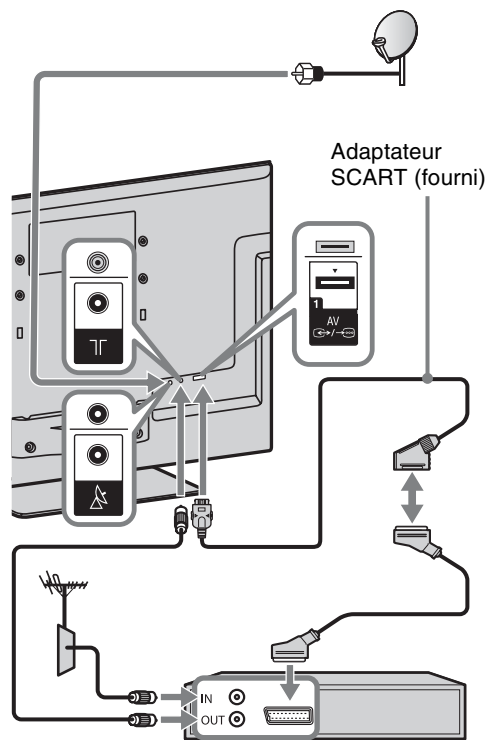

Décodeur/graveur (de DVD, par exemple)



- Un câble Péritel universel à angle droit est recommandé pour ce raccordement.



- Vissez le connecteur satellite doucement à la main, n'utilisez aucun outil.
- Le téléviseur doit être éteint lorsque vous branchez l'antenne satellite.

Raccordement d'un décodeur/graveur (de DVD, par exemple) avec le câble HDMI

► Pour KDL-65HX925

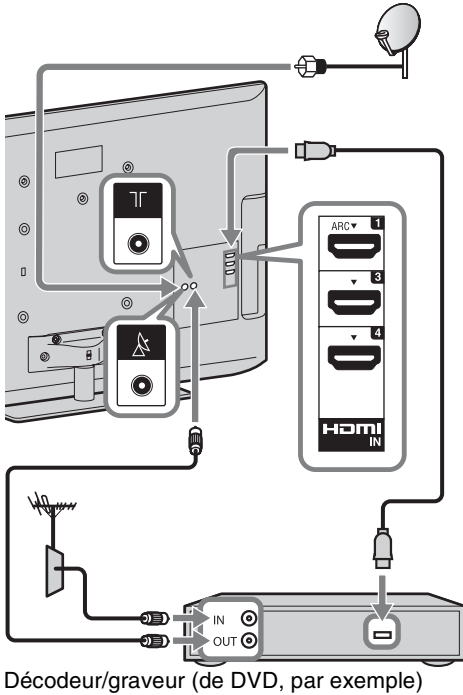

► Pour KDL-60/55/46/40NX725, KDL-55/46HX925, KDL-55/46HX825

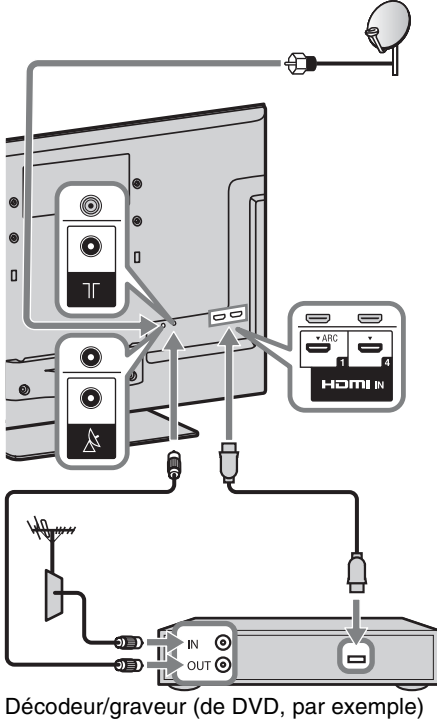

Recommandation relative à la fiche de type F

Il est conseillé d'utiliser une fiche de type F de configuration similaire à celle illustrée ci-dessous.

Le fil interne ne peut pas dépasser le connecteur de plus de 1,5 mm.

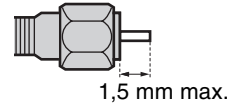

(Illustration de référence de la fiche de type F)

4: Raccordement d'appareils audio/vidéo

► Pour KDL-65HX925

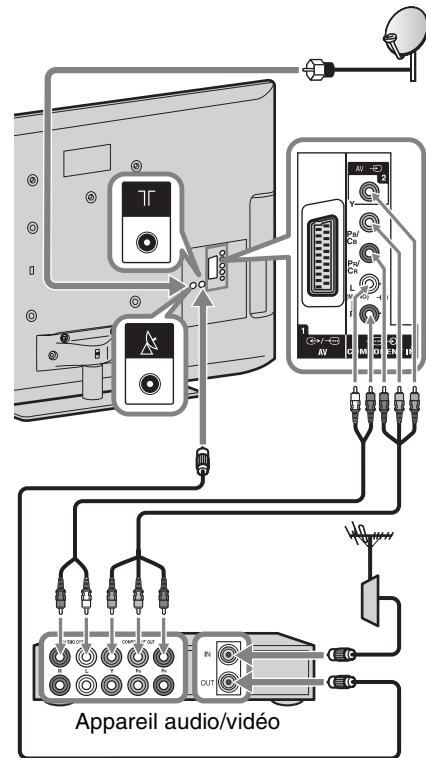

- Pour KDL-60/55/46/40NX725,
KDL-55/46HX925, KDL-55/46HX825

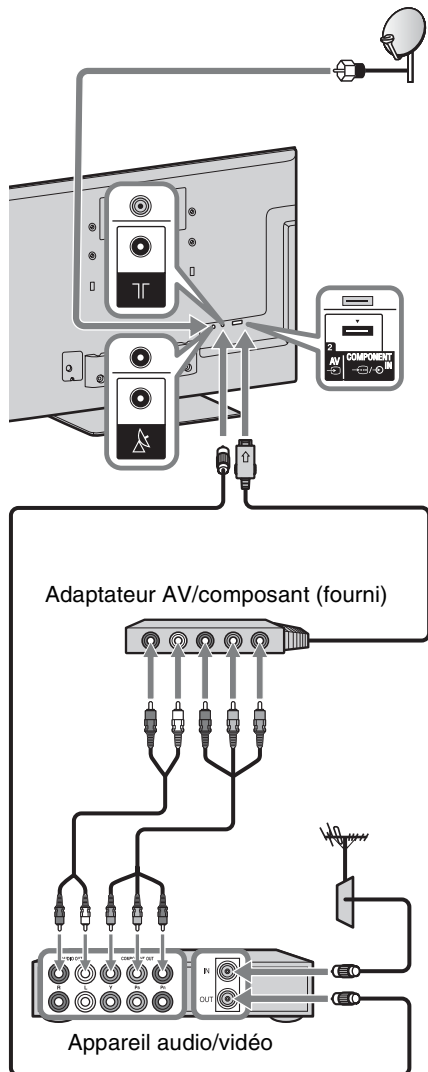

5: Protection du téléviseur contre les chutes

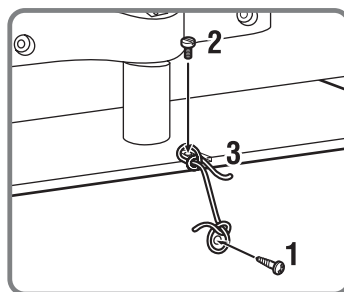
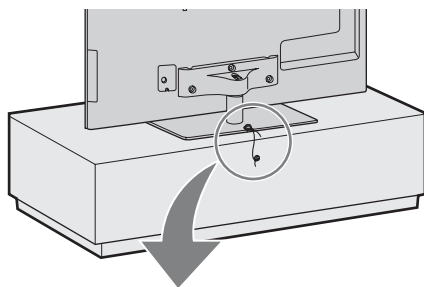

- 1** Fixez une vis à bois (4 mm de diamètre, non fournie) sur le meuble TV.
- 2** Fixez une vis à métaux (non fournie) dans l'orifice du téléviseur.
Pour KDL-65HX925
Utilisez une vis M6
Pour KDL-60/55/46/40NX725,
KDL-55/46HX925, KDL-55/46HX825
Utilisez une vis M4
- 3** Reliez la vis à bois et la vis à métaux à l'aide d'un lien résistant (non fourni).

La longueur de la vis à métaux M6/M4 varie en fonction du diamètre du cordon. Référez-vous à l'illustration ci-dessous.

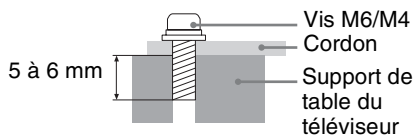

6: Rangement des câbles



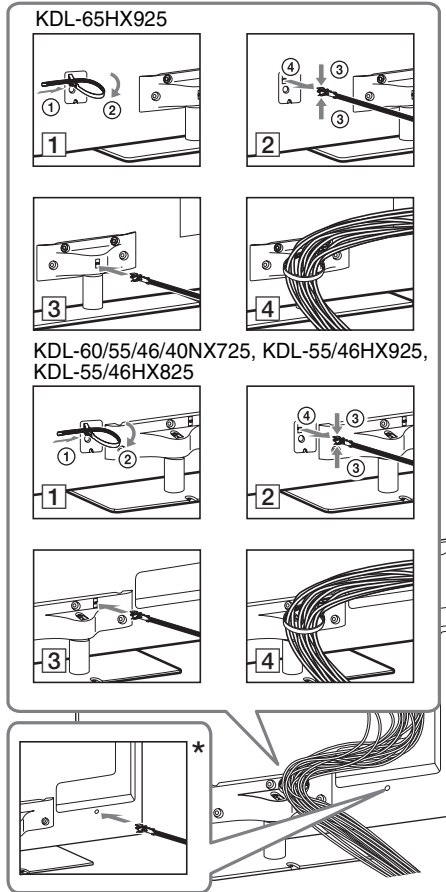

- Avant de ranger les câbles, retirez le support de câble du couvercle d'alimentation secteur (reportez-vous aux étapes 1 et 2). Réutilisez le support de câble (voir l'étape 3) pour regrouper les autres câbles (voir l'étape 4).
- Ne rangez pas le cordon d'alimentation secteur avec les autres câbles.

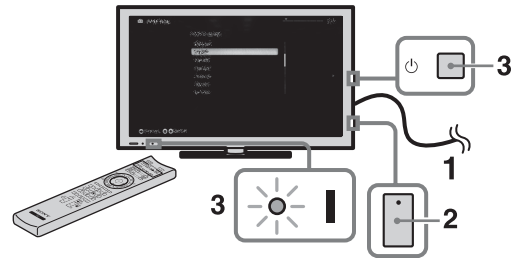

* En cas d'installation au mur, fixez le support de câble sous les bornes.

7: Exécution du réglage initial



- 1 Raccordez le téléviseur à votre prise secteur.
- 2 Assurez-vous que l'interrupteur **ENERGY SAVING** est activé (●).
- 3 Appuyez sur la touche  du téléviseur. Le témoin vert  (mise sous tension) s'allume.

La première fois que vous mettez sous tension le téléviseur, le menu Langue apparaît sur l'écran.



- Lorsque vous mettez le téléviseur sous tension pour la première fois, il doit exécuter des opérations internes d'optimisation avant que vous puissiez procéder au réglage initial. Il n'y a ni image, ni son et le témoin du programmeur du panneau avant du téléviseur clignote en orange pendant 40 secondes environ. Ne mettez pas le téléviseur hors tension pendant ce temps. Cette opération a été réalisée en usine pour certains téléviseurs.



4

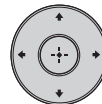

Suivez les instructions affichées à l'écran.

Mémorisation satellite auto :

Selon votre région, il peut être nécessaire d'effectuer les procédures suivantes :

- 1 Veuillez sélectionner « Satellite favori » ou « Satellite général ».
- 2 Pour « Satellite favori », choisissez votre opérateur préféré.

« Mémorisation satellite auto » syntonise automatiquement les chaînes satellite disponibles. La gestion Digital Satellite Equipment Control (DiSEqC) 1.0 permet de configurer jusqu'à quatre chaînes différentes. Les réglages suivants sont indépendants pour chaque connexion. Pour régler Entrée DiSEqC dans « Contrôle DiSEqC », utilisez « Configuration LNB ».

1 « Type de Recherche » et « Réglages avancés » (pour le réglage satellite courant - Satellite 1 à 4) :

Vous permet de définir les réglages de syntonisation, de manière plus détaillée, afin de rechercher le type de chaînes que vous préférez.

« **Type de Recherche** » : Si l'utilisation de « Recherche réseau » ne permet de trouver aucune chaîne, essayez « Recherche complète ».

« **Recherche complète** » : Exécute une recherche portant sur toutes les fréquences et garantit la syntonisation de tous les programmes possibles pour la configuration LNB actuellement définie. Les programmes précédemment syntonisés sont perdus.

« **Recherche réseau** » : Exécute une recherche portant sur les transpondeurs d'un réseau (autrement dit une recherche NIT). Comme « Recherche réseau » est plus rapide que « Recherche complète », elle est conseillée lors de la syntonisation à partir d'un réseau connu (normalement associé à un satellite). Un transpondeur doit être spécifié, à partir duquel les informations réseau (autres transpondeurs) sont récupérées. Les programmes précédemment syntonisés sont perdus.

2 « Configuration LNB » (pour chaque réglage satellite - Satellite 1 à 4) :

Dans le cas d'un (bloc à bruit réduit) non standard, un réglage manuel est possible.

- Dans le cas d'une seule chaîne satellite, vous pouvez conserver le réglage initial.
- Pour deux chaînes satellite, vous devez régler « Toneburst A » (1er satellite) et « Toneburst B » (2ème satellite) dans le réglage « Contrôle DiSEqC ».
- Vous pouvez aussi utiliser la commande DiSEqC A (1er satellite) et B (2ème satellite) si le LNB ou le multi-commutateur peut gérer ces commandes.
- Pour quatre chaînes satellite, les commandes DiSEqC A, B, C et D sont requises.

« **Bande fréquence basse LNB** » et « **Bande fréquence haute LNB** » :

- Spécifie les bandes de fréquences LNB. N'oubliez pas de consulter la documentation de votre LNB pour définir les fréquences (normalement affichées sous la forme « Fréquence L.O. »).
- Les valeurs par défaut sont valables pour un LNB universel.
- Si votre LNB peut gérer deux bandes (basse et haute), vous pouvez spécifier les deux. S'il n'en gère qu'une seule, spécifiez la bande basse.

« **Tonalité 22 kHz** » : Si vous disposez d'un LNB à deux bandes (bandes basse et haute), choisissez « Auto ». Le téléviseur réglera tout automatiquement, sinon, choisissez « Non ».

« **Tension LNB** » : Spécifie la tension définie pour un LNB à double polarisation.

- 13/18V : par défaut.
- 14/19V : si le câble LNB mesure plus de 60 m.
- Non : s'il est possible d'utiliser une alimentation externe.

3 « Transpondeur » (pour chaque réglage satellite - Satellite 1 à 4) :

Il est inutile de régler le transpondeur si vous sélectionnez « Recherche complète ».

« Rech. de nouvelles chaînes » :

- Effectue la syntonisation à partir d'un seul transpondeur.
- Il s'agit d'une recherche incrémentielle à utiliser lorsqu'un nouveau transpondeur est ajouté à un satellite.
- Les chaînes déjà mémorisées sont conservées et les nouvelles chaînes captées sont ajoutées à la liste des chaînes de la connexion satellite en cours de modification.

1 Appuyez sur **HOME**, puis sélectionnez  > « Réglage Numérique » > « Mémorisation satellite auto ».

2 Suivez l'instruction indiquée pour Mémorisation satellite auto.





- « Rech. de nouvelles chaînes » n'est pas disponible lors du réglage initial.
- Pour rechercher de nouveaux services, assurez-vous que le signal satellite est disponible.



Mémo numérique auto : Quand vous sélectionnez « Câble », nous vous recommandons de sélectionner « Recherche rapide » pour un réglage rapide. Réglez « Fréquence » et « Identification de réseau » selon les informations fournies par votre câblo-opérateur. Si vous ne trouvez aucune chaîne en utilisant « Recherche rapide », essayez « Recherche complète » (même si cela peut prendre un certain temps).



- Il se peut que la fonction « Recherche complète » ne soit pas disponible dans certains pays/certaines régions.

Ordre des chaînes : Permet de modifier l'ordre des chaînes analogiques mémorisées dans le téléviseur.

1 Appuyez sur  pour sélectionner la chaîne que vous souhaitez déplacer vers un autre numéro, puis appuyez sur .

2 Appuyez sur  pour sélectionner le nouveau numéro de la chaîne, puis appuyez sur .



- Pour les chaînes satellite, sélectionnez « Ordre des chaînes satellite » dans « Réglage Numérique » de « Réglages » pour modifier l'ordre des chaînes satellite en suivant la procédure ci-dessus, une fois le réglage initial terminé.
- Vous pouvez aussi régler les chaînes manuellement.

Utilisation du téléviseur BRAVIA

Regarder la télévision

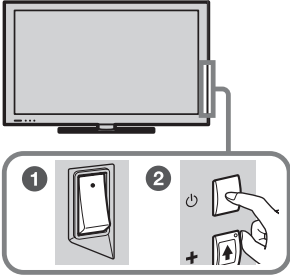

1 Mettez le téléviseur sous tension.

- 1 Activez l'interrupteur **ENERGY SAVING** (●).
- 2 Appuyez sur la touche  du téléviseur pour le mettre sous tension.

2 Sélectionnez un mode.



3 Sélectionnez une chaîne de télévision.

PROG





Pour utiliser le Guide électronique des programmes numériques

Appuyez sur **GUIDE** en mode numérique pour afficher le guide des programmes.

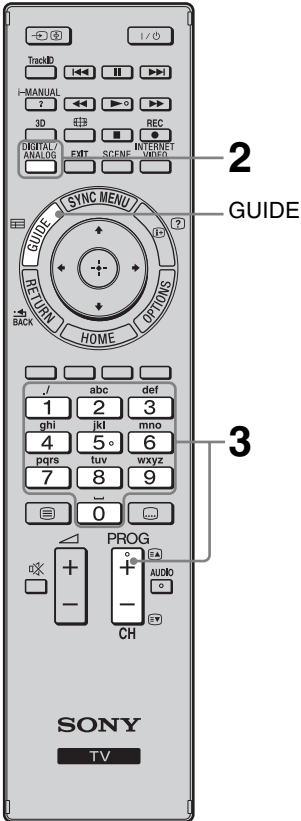

Sélectionnez les chaînes numériques à l'aide des touches **0-9**. Pour les chaînes dont le numéro est égal ou supérieur à 10, appuyez ensuite rapidement sur le second chiffre.



- La touche numérique **5** et les touches , **PROG +** et **AUDIO** de la télécommande disposent de points tactiles. Ils vous serviront de référence lors de l'utilisation du téléviseur.

Éléments et commandes de la télécommande

Utilisez la télécommande fournie pour piloter le téléviseur. Vous trouverez ici les procédures de base de l'utilisation de la télécommande. Pour plus d'informations sur toutes les fonctions de la télécommande, appuyez sur **i-MANUAL** et consultez le manuel intégré (i-Manual) (page 22).

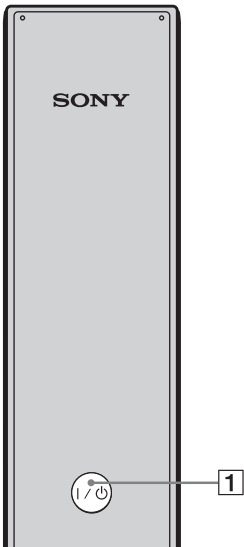
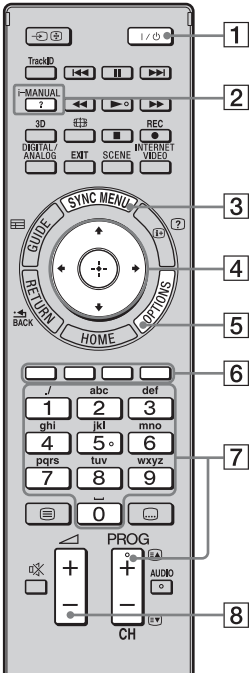

Arrière de la télécommande

1 I/O

Appuyez pour mettre le téléviseur sous et hors tension à partir du mode veille.

2 i-MANUAL

Affiche le manuel intégré (i-Manual).

3 SYNC MENU

Affiche le menu BRAVIA Sync qui permet de commander l'appareil compatible BRAVIA Sync raccordé au téléviseur.

4 ⬆/⬇/⬅/➡/⬆

Déplacent le curseur à l'écran et valident l'option.

5 OPTIONS

Affiche une liste de fonctions utiles et de raccourcis de menus. Les options de menu varient selon l'entrée et/ou le contenu sélectionné.

6 Touches de couleur

Un guide d'utilisation apparaît à l'écran lorsque vous pouvez utiliser les touches de couleur.

7 PROG/CH +/-/Touches numériques

Sélectionnent les chaînes en mode TV.

8 ▲ +/-

Règle le volume.

Sélection de divers réglages et fonctions (menu d'accueil)

Vous pouvez sélectionner toutes les fonctions à partir du menu d'accueil.
Pour découvrir le contenu du menu d'accueil, reportez-vous à la page 21.

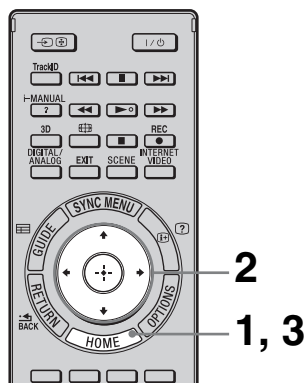

1 Appuyez sur HOME.



2 Appuyez sur $\uparrow/\downarrow/\leftarrow/\rightarrow/\oplus$ pour sélectionner des options.

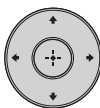

Pour sélectionner des options du menu d'accueil (notamment pour sélectionner « Réglages »)

① Appuyez sur \leftarrow/\rightarrow pour sélectionner « Réglages ».

Le contenu de « Réglages » s'affiche sur la droite.

② Appuyez sur \uparrow/\downarrow pour sélectionner « Affichage ».

③ Appuyez sur \oplus pour ouvrir le menu.

Selon les instructions affichées, appuyez sur $\uparrow/\downarrow/\leftarrow/\rightarrow$ pour sélectionner des options et sur \oplus pour valider.

3 Appuyez sur HOME pour quitter.



Contenu du menu d'accueil

Après avoir appuyé sur la touche **HOME** de la télécommande, les catégories suivantes apparaissent, symbolisées par des icônes. Les catégories disponibles varient selon le modèle du téléviseur, la région, le pays et les conditions de diffusion.

	TV	Vous pouvez sélectionner une liste de chaînes de télévision ou un guide des programmes.
	Médias	Vous pouvez profiter des photos/de la musique/des vidéos stockées sur des périphériques USB ou le réseau domestique.
	Entrées	Vous pouvez sélectionner les appareils raccordés au téléviseur.
	Signets/Récents	Permet d'accéder rapidement aux chaînes de télévision, aux entrées externes ou aux fichiers multimédia que vous utilisez le plus souvent ou que vous avez choisis récemment.
	Réglages	Contient toutes les configurations nécessaires pour personnaliser les réglages du téléviseur.
	Widgets	Permet d'accéder aux Widgets.
	Applications	Vous pouvez utiliser diverses applications telles que « Recherche de musique », le « Navigateur Internet », etc.
	Qriocity	Active l'accès au service en ligne « Qriocity ».
	Contenu Internet	Vous pouvez profiter des services de contenu Internet.
	Recommandations	Recommande des programmes qui peuvent vous intéresser, sur la base de l'historique des programmes que vous avez regardés.
	Enregistrements	Vous pouvez regarder des enregistrements programmés stockés sur un disque dur USB raccordé à l'appareil et sélectionner le contenu que vous souhaitez visionner.

Affichage du mode d'emploi (i-Manual)

Le mode d'emploi est intégré à votre téléviseur BRAVIA et peut être affiché à l'écran. Pour en savoir plus sur les fonctions de votre téléviseur, il vous suffit d'appuyer sur une touche pour accéder à l'i-Manual.

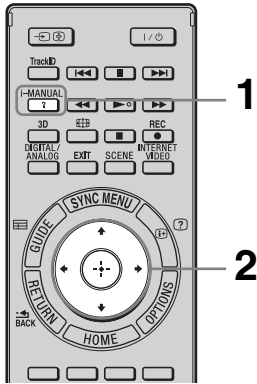

1 Appuyez sur i-MANUAL.



2 Appuyez sur $\uparrow/\downarrow/\leftarrow/\rightarrow/\oplus$ pour sélectionner des options.

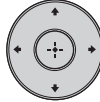

Pour sélectionner des options dans l'i-Manual

- ① Appuyez sur \uparrow/\downarrow pour sélectionner une option.
Le contenu de l'option, s'affiche sur la droite en tant que deuxième niveau.
- ② Appuyez sur \rightarrow pour accéder au deuxième niveau.
- ③ Appuyez sur \uparrow/\downarrow pour sélectionner une option du deuxième niveau.
Un résumé de l'option est affiché sur la droite.
S'il existe un troisième niveau, répétez cette étape pour afficher le résumé de l'option.
- ④ Appuyez sur \rightarrow pour sélectionner une option.
Le contenu s'affiche.

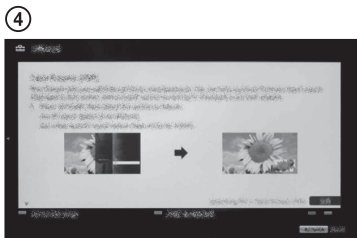
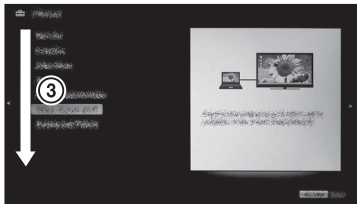
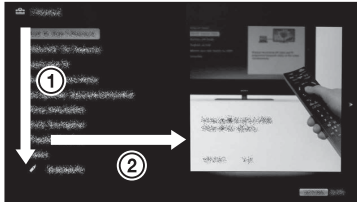

Description de l'écran de l'i-Manual

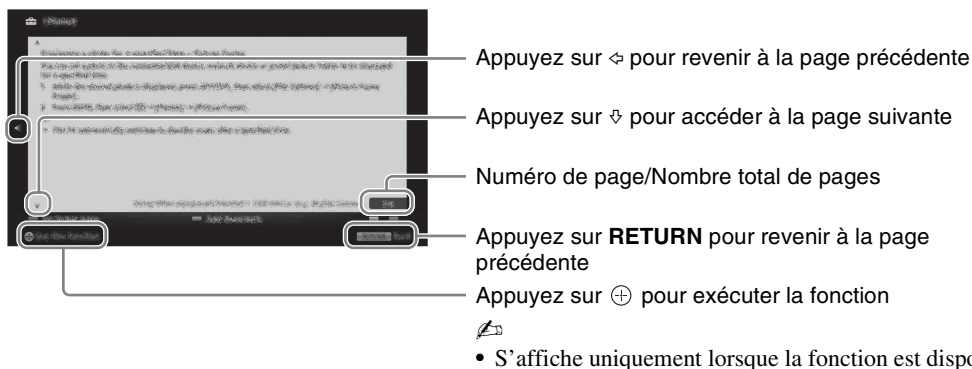

Pour utiliser le signet

L'i-Manual permet de créer des signets. Il est possible d'attribuer des signets à des pages à l'aide des touches de couleur, en suivant les instructions affichées au bas de l'écran. Pour accéder aux signets mémorisés, allez à la première page de l'i-Manual et sélectionnez « Signets ».

Pour mémoriser la dernière page affichée

L'i-Manual mémorise la dernière page affichée. Dans l'écran i-Manual, appuyez sur **i-MANUAL** pour revenir à l'écran du téléviseur. Si vous appuyez de nouveau sur **i-MANUAL**, les dernières informations affichées réapparaissent. Pour afficher la première page de l'i-Manual, revenez à celle-ci en suivant les instructions affichées, ou appuyez sur **HOME** et sélectionnez « i-Manual » sous « Réglages » dans le menu d'accueil.

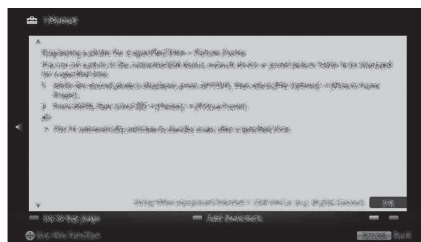

- La mémoire de la dernière page est automatiquement réinitialisée lorsque vous mettez le téléviseur en mode veille.

Réglage réseau

Lorsque vous raccordez ce téléviseur à Internet, vous profitez de nombreuses fonctions : affichage d'une photo indiquant son lieu de prise de vue sur la carte, visionnage des vidéos Internet, etc. Pour plus d'informations sur les fonctions, reportez-vous à l'i-Manual.



- Pour vous connecter à Internet, vous avez besoin d'un contrat souscrit auprès d'un fournisseur de services Internet.

Préparation d'un réseau filaire

Pour KDL-65HX925

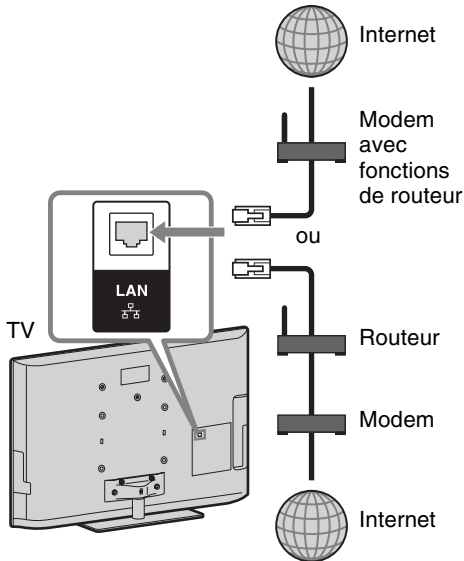

Sauf KDL-65HX925

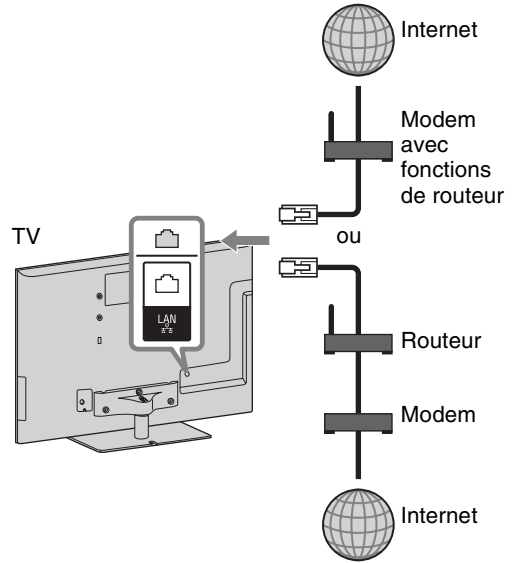

- Pour les connexions LAN, utilisez un câble de catégorie 7 (non fourni).

Préparation d'un LAN sans fil

L'appareil LAN sans fil intégré permet d'accéder à Internet et à votre réseau domestique. Avec cette fonction, vous pouvez vous connecter aisément à un LAN sans fil et profiter des avantages du réseau dans un environnement sans fil. Avant de configurer la fonction LAN sans fil du téléviseur, veuillez à configurer un routeur LAN sans fil.

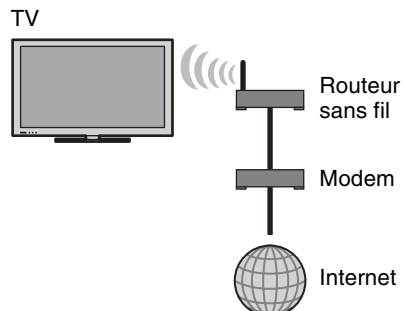

Configuration de la connexion Internet

En utilisant la fonction réseau, vous pouvez connecter le téléviseur à Internet. La procédure de configuration varie selon le type de réseau et de routeur LAN. N'oubliez pas de configurer un routeur LAN avant la connexion Internet. Vérifiez votre environnement LAN sans fil en vous reportant au tableau suivant.

LAN sans fil

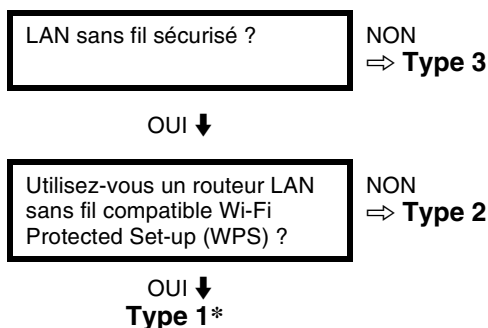

LAN filaire → Type 4

* Le Type 1 est plus facile à configurer si votre routeur possède un bouton de réglage automatique, par exemple Air Station One-Touch Secure System (AOSS). La plupart des routeurs les plus récents possèdent cette fonction. Vérifiez votre routeur.

Type 1 : Suivez la configuration du « Réseau sécurisé avec Wi-Fi Protected Set-up (WPS) ».

Type 2 : Suivez la configuration du « Réseau sécurisé sans Wi-Fi Protected Set-up (WPS) ».



Type 3 : Suivez la configuration du « Réseau non sécurisé avec n'importe quel type de routeur LAN sans fil ».

Type 4 : Suivez la configuration de « Réglage du réseau filaire ».

Type 1 : Réseau sécurisé avec Wi-Fi Protected Set-up (WPS)

La norme WPS facilite considérablement la sécurité d'un réseau domestique sans fil puisqu'il suffit d'appuyer sur la touche WPS du routeur LAN sans fil. Avant de configurer un LAN sans fil, vérifiez la position de la touche WPS sur le routeur ainsi que son mode d'utilisation.

Pour des raisons de sécurité, « WPS (PIN) » fournit un code PIN pour votre routeur. Le code PIN est renouvelé chaque fois que vous appuyez sur « WPS (PIN) ».

- 1 Appuyez sur **HOME**, puis sélectionnez  > « Réseau » > « Réglage réseau ».
- 2 Sélectionnez « Réglage réseau sans fil ».
- 3 Sélectionnez « WPS (bouton-poussoir) » pour la méthode Bouton-poussoir ou « WPS (PIN) » pour la méthode PIN.
 -  Le nom de la touche WPS peut varier selon le routeur (par exemple, touche AOSS).
- 4 Suivez les instructions affichées dans l'écran de réglage.

Type 2 : Réseau sécurisé sans Wi-Fi Protected Set-up (WPS)

Pour configurer un LAN sans fil, vous avez besoin du SSID (nom du réseau sans fil) et de la clé de sécurité (clé WEP ou WPA). Si vous ne les connaissez pas, reportez-vous au mode d'emploi du routeur.

- 1 Appuyez sur **HOME**, puis sélectionnez  > « Réseau » > « Réglage réseau ».
- 2 Sélectionnez « Réglage réseau sans fil ».
- 3 Sélectionnez « Rechercher », puis sélectionnez un réseau dans la liste des réseaux sans fil trouvés.

4 Suivez les instructions affichées dans l'écran de réglage.



- Si vous utilisez WPS pour le réglage du réseau, les paramètres de sécurité du routeur LAN sans fil s'activent et les équipements précédemment connectés au LAN sans fil de manière non sécurisée sont déconnectés du réseau.

Dans ce cas, activez les paramètres de sécurité de l'équipement déconnecté, puis reconnectez-le. Vous pouvez aussi désactiver les paramètres de sécurité du routeur LAN sans fil, puis connecter l'équipement à un téléviseur, mais dans un état non sécurisé.

Type 3 : Réseau non sécurisé avec n'importe quel type de routeur LAN sans fil

Pour régler un LAN sans fil, SSID (nom de réseau sans fil) est requis.

- 1** Appuyez sur **HOME**, puis sélectionnez  > « Réseau » > « Réglage réseau ».
- 2** Sélectionnez « Réglage réseau sans fil ».
- 3** Sélectionnez « Rechercher », puis sélectionnez un réseau dans la liste des réseaux sans fil trouvés.
- 4** Suivez les instructions affichées dans l'écran de réglage.



- La clé de sécurité (clé WEP ou WPA) n'est pas requise, car vous n'avez pas besoin de sélectionner de méthode de sécurité dans cette procédure.

Type 4 : Réglage du réseau filaire

Si nécessaire, entrez les valeurs respectives pour votre routeur. Les options à régler (notamment l'adresse IP, le masque de sous-réseau, DHCP) peuvent varier selon le routeur ou le fournisseur de services Internet. Pour plus d'informations, reportez-vous aux modes d'emploi reçus du fournisseur de services Internet ou à ceux fournis avec le routeur.

- 1** Appuyez sur **HOME**, puis sélectionnez  > « Réseau » > « Réglage réseau ».
- 2** Sélectionnez « Réglage réseau filaire ».
- 3** Sélectionnez « Auto » pour définir automatiquement l'adresse IP et le serveur proxy, ou « Personnalisé » pour les définir manuellement.
- 4** Suivez les instructions affichées dans l'écran de réglage.

Affichage de l'état du réseau

Vous pouvez vérifier l'état de votre réseau.

- 1** Appuyez sur **HOME**, puis sélectionnez  > « Réseau » > « Réglage réseau ».
- 2** Sélectionnez « Afficher l'état du réseau ».

Si vous ne parvenez pas à vous connecter à Internet

A l'aide des diagnostics, vérifiez les causes possibles de l'échec de la connexion réseau, ainsi que les paramètres.

- 1** Appuyez sur **HOME**, puis sélectionnez  > « Réseau » > « Réglage réseau ».
- 2** Sélectionnez « Afficher l'état du réseau ».
- 3** Sélectionnez « Vérifier la connexion ». Cela peut prendre plusieurs minutes. Vous ne pouvez pas annuler le diagnostic après avoir sélectionné « Vérifier la connexion ».

Réglage des paramètres d'affichage du serveur

Vous pouvez sélectionner les serveurs du réseau domestique à afficher dans le menu d'accueil. Jusqu'à 10 serveurs peuvent être affichés automatiquement dans le menu d'accueil.

- 1 Appuyez sur **HOME**, puis sélectionnez  > « Réseau » > « Réglage du réseau domestique ».
- 2 Sélectionnez « Paramètres d'affich. du serveur ».
- 3 Sélectionnez le serveur à afficher dans le menu d'accueil et réglez les paramètres.

Si vous ne pouvez pas vous connecter à votre réseau domestique

Le téléviseur détecte si le serveur est correctement reconnu lorsque vous ne pouvez pas le connecter à votre réseau domestique. Si les résultats du diagnostic indiquent une défaillance, vérifiez les causes possibles ainsi que les réglages et connexions réseau.

- 1 Appuyez sur **HOME**, puis sélectionnez  > « Réseau » > « Réglage du réseau domestique ».
- 2 Sélectionnez « Diagnostics de serveur ».
Les diagnostics du serveur commencent. Lorsque les diagnostics du serveur sont terminés, la liste des résultats du diagnostic apparaît.



Dépannage

Lorsque le témoin  (veille) clignote, comptez le nombre de clignotements (à intervalle de trois secondes).















Appuyez sur la touche  du téléviseur pour le mettre hors tension, débranchez le cordon d'alimentation secteur et signalez la façon dont le témoin clignote (nombre de clignotements) à votre revendeur ou au Centre de Service Après-Vente Sony.

Lorsque le témoin  (veille) ne clignote pas, vérifiez les éléments des tableaux ci-dessous.

Reportez-vous aussi à la section « Dépannage » de l'i-Manual. Si le problème persiste, confiez votre téléviseur à un technicien qualifié.

Condition	Description/Solution
Absence d'image (écran noir) et de son.	<ul style="list-style-type: none"> • Vérifiez le raccordement de l'antenne/câble. • Raccordez le téléviseur au secteur et appuyez sur la touche  du téléviseur. • Si le témoin  (veille) s'allume en rouge, appuyez sur I/.
Quelques petits points noirs et/ou brillants apparaissent à l'écran.	<ul style="list-style-type: none"> • L'écran est composé de pixels. La présence de petits points noirs et/ou brillants (pixels) à l'écran n'est pas le signe d'une défaillance.
Certains programmes ne peuvent pas être captés.	<ul style="list-style-type: none"> • Vérifiez le raccordement de l'antenne ou de la parabole. • Le câble satellite est peut-être court-circuité ou il peut avoir des problèmes de connexion. Vérifiez le câble et la connexion puis éteignez le téléviseur avec l'interrupteur Oui / Non et allumez de nouveau. • La fréquence que vous avez saisie est hors limites. Veuillez consulter le fournisseur de programme satellite.
Impossible de mettre le téléviseur sous tension.	<ul style="list-style-type: none"> • Assurez-vous que l'interrupteur ENERGY SAVING est activé (●).
Le téléviseur s'éteint automatiquement (il passe en mode veille).	<ul style="list-style-type: none"> • Vérifiez si la fonction « Arrêt programmé » est activée ou vérifiez le réglage « Durée » sous « Marche programmée ». • Vérifiez si la fonction « Mise en veille du téléviseur » est activée. • Vérifiez si la fonction « Détecteur de présence » est activée. Si aucun téléspectateur n'est détecté devant le téléviseur pendant une durée prédéfinie, l'image se désactive automatiquement en laissant uniquement le son du téléviseur activé. Par ailleurs, après 30 minutes en mode Sans image, le téléviseur passe en mode veille.
La télécommande ne fonctionne pas.	<ul style="list-style-type: none"> • Remplacez les piles. • Votre téléviseur est peut-être en mode SYNC. Appuyez sur SYNC MENU, sélectionnez « Commande TV », puis sélectionnez « Accueil (Menu) » ou « Options » pour commander le téléviseur.
Le mot de passe du « Verrouillage parental » a été oublié.	<ul style="list-style-type: none"> • Saisissez 9999 comme code PIN. (Le code PIN 9999 est toujours accepté.)
La température augmente autour du téléviseur.	<ul style="list-style-type: none"> • Si vous utilisez le téléviseur pendant une période prolongée, la température augmente dans la zone qui l'entoure. Si vous le touchez, vous remarquerez peut-être qu'il est chaud.

Spécifications

Norme	
Type d'affichage	Ecran à cristaux liquides
Norme de télévision	Analogique : Selon le pays/région sélectionné : B/G/H, D/K, L, I, M Numérique : DVB-T/DVB-C Satellite : DVB-S/DVB-S2
Norme Couleur/Vidéo	Analogique : PAL, PAL60 (uniquement entrée vidéo), SECAM, NTSC3.58, NTSC4.43 (uniquement entrée vidéo) Numérique : MPEG-2 MP@ML/HL, H.264/MPEG-4 AVC MP/HP@L4
Canaux couverts	Analogique : VHF : E2-E12/UHF : E21-E69/CATV : S1-S20/HYPER : S21-S41 D/K : R1-R12, R21-R69/L : F2-F10, B-Q, F21-F69/I : UHF B21-B69/M : A2-A13, A14-A79 Numérique : VHF/UHF Satellite : Fréquence IF 950-2 150 MHz
Sortie son	10 W + 10 W + 10 W + 10 W (KDL-60NX725) 10 W + 10 W + 10 W (KDL-65/55/46HX925, KDL-55/46HX825, KDL-55/46/40NX725)
Prises d'entrée/sortie	
Câble d'antenne	Borne 75 ohms externe pour VHF/UHF
Antenne satellite	Connecteur femelle type-F IEC169-24, 75 ohms. DiSEqC 1.0, LNB 13 V/18 V & 22 KHz tone
 AV1	Connecteur Péritel à 21 broches (norme CENELEC) comprenant entrée audio et vidéo, entrée RVB et sortie audio et vidéo TV.
 AV2	Entrée vidéo (prise phono)
 COMPONENT IN	Formats pris en charge : 1080p, 1080i, 720p, 576p, 576i, 480p, 480i Entrée audio (prises phono)
HDMI IN1, 2, 3, 4	Vidéo : 1080/24p/30p, 1080p, 1080i, 720/24p/30p, 720p, 576p, 576i, 480p, 480i Audio : PCM linéaire deux canaux : 32, 44,1 et 48 kHz, 16, 20 et 24 bits, Dolby Digital Entrée audio analogique (mini-prise) (HDMI IN4 uniquement) Entrée PC ARC (Audio Return Channel) (HDMI IN1 uniquement)
 DIGITAL AUDIO OUT (OPTICAL)	Prise optique numérique (PCM linéaire deux canaux, Dolby Digital)
 AUDIO OUT / 	Sortie audio (mini-prise stéréo) Prise casque
 PC IN (KDL-65HX925 uniquement)  PC IN (sauf KDL-65HX925)	Entrée PC (Mini D-sub 15 broches)  Entrée audio PC (mini-prise)
 1,  2 (HDD REC)	Port USB, port pour disque dur USB ( 2 uniquement)
	Emplacement CAM (Module pour système à contrôle d'accès)
 LAN	Connecteur 10BASE-T/100BASE-TX (La vitesse de connexion du réseau peut varier en fonction de l'environnement d'exploitation. Le débit et la qualité de la communication 10BASE-T/100BASE-TX ne sont pas garantis pour ce téléviseur.)

Nom du modèle KDL-		65HX925	60NX725	55HX925
Alimentation et autres				
Tension d'alimentation		220 V – 240 V CA, 50 Hz		
Classe d'efficacité énergétique		A	A	A
Taille d'écran (mesurée en diagonale)		Environ 163,9 cm/65 pouces	Environ 152,5 cm/60 pouces	Environ 138,8 cm/55 pouces
Consommation électrique	en mode « Domicile » / « Standard »	158 W	114 W	113 W
	en mode « Point de vente » / « Intense »	276 W	193 W	190 W
Consommation électrique annuelle moyenne*1		219 kWh	166 kWh	157 kWh
Consommation électrique en veille*2		0,3 W (16,5 W en mode de mise à jour du logiciel/EPG)	0,3 W (15 W en mode de mise à jour du logiciel/EPG)	0,25 W (16 W en mode de mise à jour du logiciel/EPG)

Nom du modèle KDL-	65HX925	60NX725	55HX925
Résolution d'affichage	1 920 points (horizontal) × 1 080 lignes (vertical)		
Dimensions (Environ) (l × h × p)			
avec support de table	150,4 × 93,5 × 37,4 cm	140,5 × 87,4 × 30,4 cm	127,8 × 80,3 × 30,8 cm
sans support de table	150,4 × 90,0 × 4,5 cm	140,5 × 84,4 × 3,3 cm	127,8 × 77,1 × 3,8 cm
Poids (Environ)			
avec support de table	51,7 kg	34,3 kg	31,6 kg
sans support de table	43,2 kg	28,8 kg	26,1 kg
Accessoires fournis	Voir la section « Vérification des accessoires » (page 8).		
Accessoires en option	Support de suspension murale : SU-WH500 (sauf KDL-65HX925) Support de fixation murale : SU-WL700 (sauf KDL-65HX925, KDL-60NX725) SU-WL500 Support TV : SU-B551S (KDL-55HX925) Lunettes 3D : TDG-BR250/TDG-BR200/TDG-BR100/TDG-BR50 Caméra et microphone : CMU-BR100 Adaptateur LAN sans fil USB		
Température d'utilisation	0 °C – 40 °C		
Humidité d'utilisation	10 % à 80 % HR (sans condensation)		

Nom du modèle KDL-	55HX825	55NX725	46HX925	
Alimentation et autres				
Tension d'alimentation	220 V – 240 V CA, 50 Hz			
Classe d'efficacité énergétique	A	A	A	
Taille d'écran (mesurée en diagonale)	Environ 138,8 cm/55 pouces	Environ 138,8 cm/55 pouces	Environ 116,8 cm/46 pouces	
Consommation électrique	en mode « Domicile » / « Standard »	115 W	112 W	84,0 W
	en mode « Point de vente » / « Intense »	188 W	192 W	149 W
Consommation électrique annuelle moyenne*1	160 kWh	164 kWh	117 kWh	
Consommation électrique en veille*2	0,25 W (16 W en mode de mise à jour du logiciel/EPG)	0,3 W (15 W en mode de mise à jour du logiciel/EPG)	0,25 W (15 W en mode de mise à jour du logiciel/EPG)	
Résolution d'affichage	1 920 points (horizontal) × 1 080 lignes (vertical)			
Dimensions (Environ) (l × h × p)				
avec support de table	128,0 × 80,4 × 30,5 cm	128,1 × 80,5 × 30,5 cm	108,1 × 69,2 × 25,8 cm	
sans support de table	128,0 × 77,4 × 2,7 cm	128,1 × 77,4 × 2,7 cm	108,1 × 66,0 × 3,8 cm	
Poids (Environ)				
avec support de table	28,3 kg	28,2 kg	24,0 kg	
sans support de table	23,2 kg	23,1 kg	19,4 kg	
Accessoires fournis	Voir la section « Vérification des accessoires » (page 8).			
Accessoires en option	Support de suspension murale : SU-WH500 Support de fixation murale : SU-WL700 SU-WL500 Support TV : SU-B551S (KDL-55HX825, KDL-55NX725) SU-B461S (KDL-46HX925) Lunettes 3D : TDG-BR250/TDG-BR200/TDG-BR100/TDG-BR50 Caméra et microphone : CMU-BR100 Adaptateur LAN sans fil USB			
Température d'utilisation	0 °C – 40 °C			
Humidité d'utilisation	10 % à 80 % HR (sans condensation)			

Nom du modèle KDL-		46HX825	46NX725	40NX725
Alimentation et autres				
Tension d'alimentation		220 V – 240 V CA, 50 Hz		
Classe d'efficacité énergétique		A	A	A
Taille d'écran (mesurée en diagonale)		Environ 116,8 cm/46 pouces	Environ 116,8 cm/46 pouces	Environ 101,6 cm/40 pouces
Consommation électrique	en mode « Domicile » / « Standard »	83,0 W	82,0 W	66,0 W
	en mode « Point de vente » / « Intense »	153 W	134 W	129 W
Consommation électrique annuelle moyenne*1		115 kWh	120 kWh	96 kWh
Consommation électrique en veille*2		0,25 W (15 W en mode de mise à jour du logiciel/EPG)	0,25 W (14 W en mode de mise à jour du logiciel/EPG)	0,25 W (14 W en mode de mise à jour du logiciel/EPG)
Résolution d'affichage		1 920 points (horizontal) × 1 080 lignes (vertical)		
Dimensions (Environ) (l × h × p)				
avec support de table		108,3 × 69,3 × 25,5 cm	108,4 × 69,4 × 25,5 cm	94,9 × 61,8 × 21,0 cm
sans support de table		108,3 × 66,3 × 2,7 cm	108,4 × 66,3 × 2,7 cm	94,9 × 58,7 × 2,7 cm
Poids (Environ)				
avec support de table		21,1 kg	20,1 kg	16,9 kg
sans support de table		16,8 kg	15,8 kg	13,1 kg
Accessoires fournis		Voir la section « Vérification des accessoires » (page 8).		
Accessoires en option		Support de suspension murale : SU-WH500 Support de fixation murale : SU-WL700 SU-WL500 Support TV : SU-B461S (KDL-46HX825, KDL-46NX725) SU-B401S (KDL-40NX725) Lunettes 3D : TDG-BR250/TDG-BR200/TDG-BR100/TDG-BR50 Caméra et microphone : CMU-BR100 Adaptateur LAN sans fil USB		
Température d'utilisation		0 °C – 40 °C		
Humidité d'utilisation		10 % à 80 % HR (sans condensation)		

*1 Consommation électrique par an, en considérant que le poste reste allumé 4 heures par jour pendant 365 jours. La consommation réelle dépendra du mode d'utilisation du téléviseur.

*2 La consommation spécifiée en mode de veille est atteinte une fois que le téléviseur a terminé tous les processus internes nécessaires.

La conception et les spécifications sont sujettes à modification sans préavis.

Installation des accessoires (Support de fixation/ suspension murale)

A l'attention des clients :

Pour des raisons de protection du produit et de sécurité, Sony recommande vivement que l'installation de votre téléviseur soit effectuée par un revendeur Sony ou un installateur agréé. N'essayez pas de l'installer vous-même.

A l'attention des revendeurs Sony et installateurs :

Apportez une attention toute particulière pendant l'installation, l'entretien périodique et le contrôle de ce produit.

Votre téléviseur peut être installé à l'aide du support de suspension murale SU-WH500 (sauf KDL-65HX925) (page 33) (vendu séparément), ou des supports de fixation murale SU-WL700 (sauf KDL-65HX925, KDL-60NX725) (page 33) et SU-WL500 (page 34) (vendus séparément).

- Reportez-vous aux instructions fournies avec le support de fixation murale pour l'installer correctement.
- Reportez-vous à la section « Démontage du support de table du téléviseur » (page 10).

Une certaine expérience est requise pour installer ce produit, en particulier pour déterminer la résistance du mur qui devra supporter le poids du téléviseur. Veillez à confier la fixation de ce produit au mur à un revendeur Sony ou un installateur agréé et apportez une attention suffisante à la sécurité pendant l'installation. Sony n'est responsable d'aucun dégât ou blessure provoqué par une erreur de manipulation ou installation incorrecte.

Retirez les vis à l'arrière du téléviseur lorsque vous le fixez au mur. (Elles occupent les trous de fixation murale.) Une fois retirées, veillez à ranger les vis en lieu sûr, hors de portée des enfants.

SU-WH500

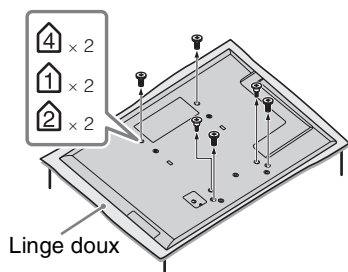

SU-WL700, SU-WL500

► Pour KDL-65HX925

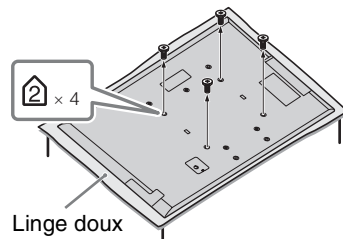

► Sauf KDL-65HX925

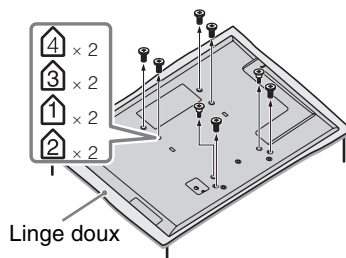

- Lorsque vous détachez le support de table du téléviseur, posez l'écran face vers le bas sur une surface de travail stable de dimensions supérieures au téléviseur.
- Pour éviter d'endommager la surface de l'écran LCD, n'oubliez pas de poser un linge doux sur la surface de travail.

SU-WH500 (sauf KDL-65HX925)

Reportez-vous au mode d'emploi qui accompagne le support de suspension murale SU-WH500 pour l'installer correctement.

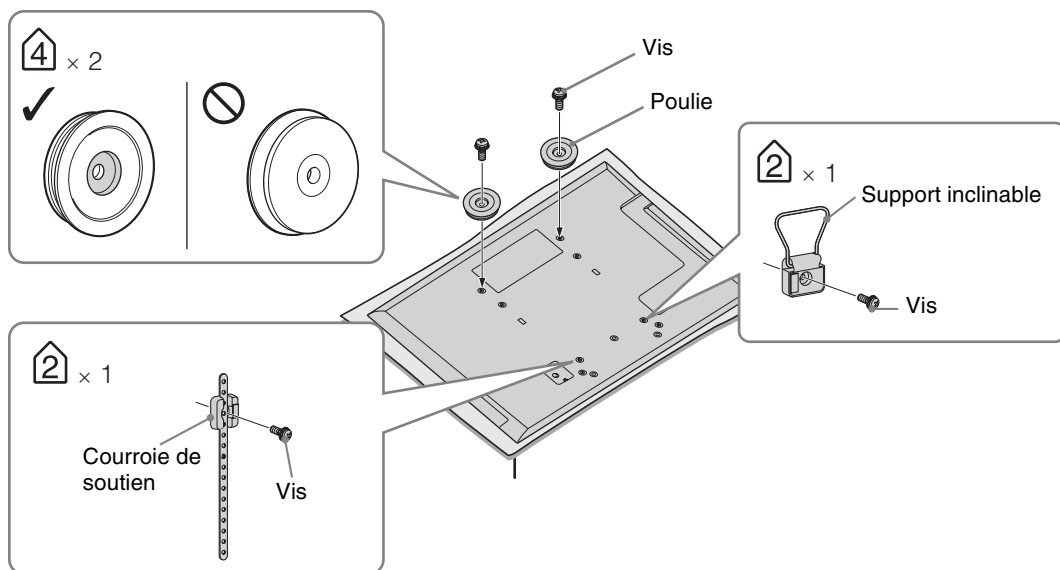

- Orientez l'écran du téléviseur vers le bas pour fixer les accessoires du SU-WH500.
- Il n'est pas nécessaire de fixer les rondelles qui accompagnent le SU-WH500. (3-1 dans la section « Installation » du mode d'emploi du SU-WH500)
- Fixez les poulies aux deux trous de vis supérieurs (voir illustration ci-dessus) à l'aide des vis fournies avec le SU-WH500. (3-3 dans la section « Installation » du mode d'emploi du SU-WH500)
- Fixez le support inclinable et la courroie de soutien (voir illustration) à l'aide des vis fournies avec le SU-WH500. (3-4, 5 dans la section « Installation » du mode d'emploi du SU-WH500)

SU-WL700 (sauf KDL-65HX925, KDL-60NX725)

Précautions

Veillez installer le support de fixation murale solidement en suivant les instructions de ce manuel ainsi que celles du manuel fourni avec le support de fixation murale. Les numéros entre parenthèses renvoient aux étapes d'installation décrites dans le mode d'emploi fourni avec le support de fixation murale.

- 1** Vérifiez les pièces fournies avec le support de fixation murale (1).
Reportez-vous au mode d'emploi fourni avec le support de fixation murale.
- 2** Choisissez l'emplacement d'installation. (2-1)
Consultez « Tableau des dimensions d'installation du téléviseur ». Prévoyez un espace suffisant entre le téléviseur, le plafond et les parties saillantes du mur, comme indiqué dans les instructions.
- 3** Installez au mur le support de fixation de la base. (2-2 à 3)
Déterminez les positions des vis sur le mur et installez le support de fixation de la base. Pour plus d'informations, reportez-vous au mode d'emploi fourni avec le support de fixation murale.
- 4** Le cas échéant, détachez le support de table du téléviseur. (4-1)



- Pour plus de détails, reportez-vous à la section « Démontage du support de table du téléviseur » (page 10)

5 Fixez le support de fixation et la patte de verrouillage. (**4**-3 à **4**-7)

Reportez-vous au mode d'emploi fourni avec le support de fixation murale.

6 Préparez le gabarit en papier. (**5**-2)

1. Reportez-vous au « Tableau des dimensions d'installation du téléviseur » cidessous et marquez le pourtour du téléviseur sur le gabarit.

2. Avec de l'adhésif, fixez le gabarit au mur de la manière indiquée dans le mode d'emploi fourni avec le support de fixation murale.

Pour terminer l'installation, suivez les instructions du mode d'emploi fourni avec le support de fixation murale. (**5**-3 à **6**)

SU-WL500

Pour KDL-65HX925

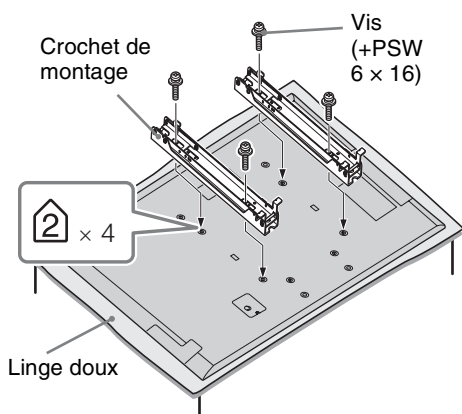

Pour KDL-60/55/46/40NX725,
KDL-55/46HX925, KDL-55/46HX825

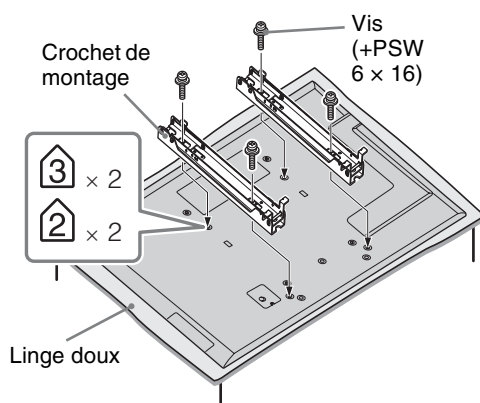

- Fixez le crochet de montage à l'aide des quatre vis fournies avec le support de fixation murale.
- Si vous refixez le support de table, veillez à utiliser les vis (que vous avez retirées) et fixez-les dans les trous d'origine à l'arrière du téléviseur.

Tableau/schéma des emplacements des vis et crochets

Nom du modèle KDL-	Emplacements des vis	Emplacements des crochets
	SU-WL500	SU-WL500
65HX925	d, g	a
60NX725		
55HX925/55HX825/55NX725	e, j	b
46HX925/46HX825/46NX725		
40NX725		

SU-WL500

Emplacements des vis

Si vous installez les crochets de montage sur le téléviseur.

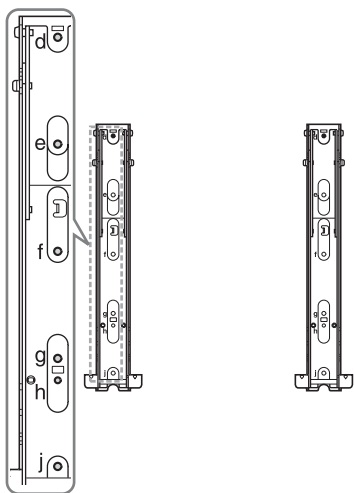

Emplacements des crochets

Si vous installez le téléviseur sur le support de fixation de la base.



Tableau des dimensions d'installation du téléviseur

① SU-WH500



② SU-WL700

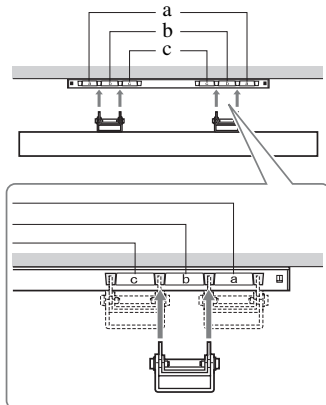
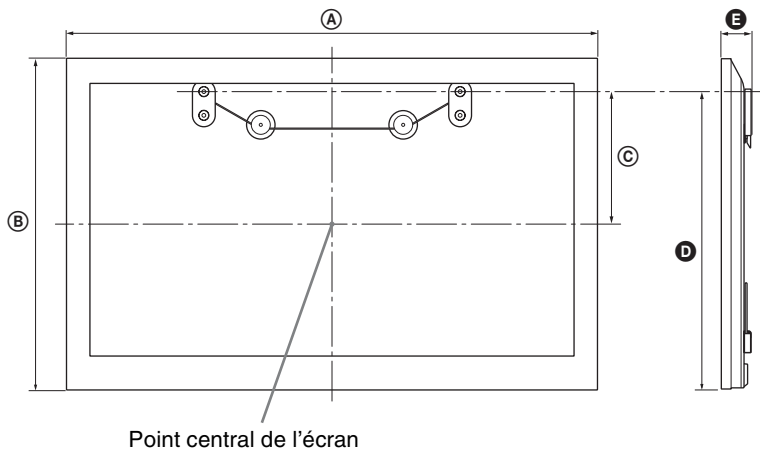
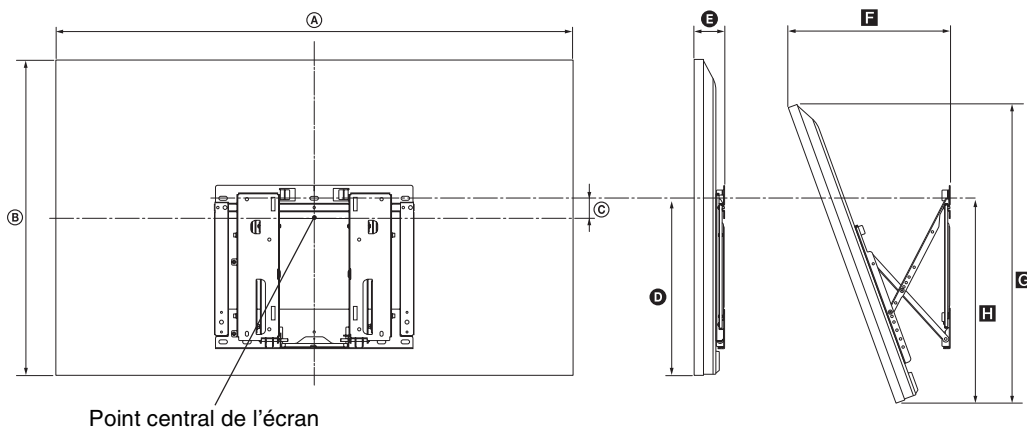

③ SU-WL500

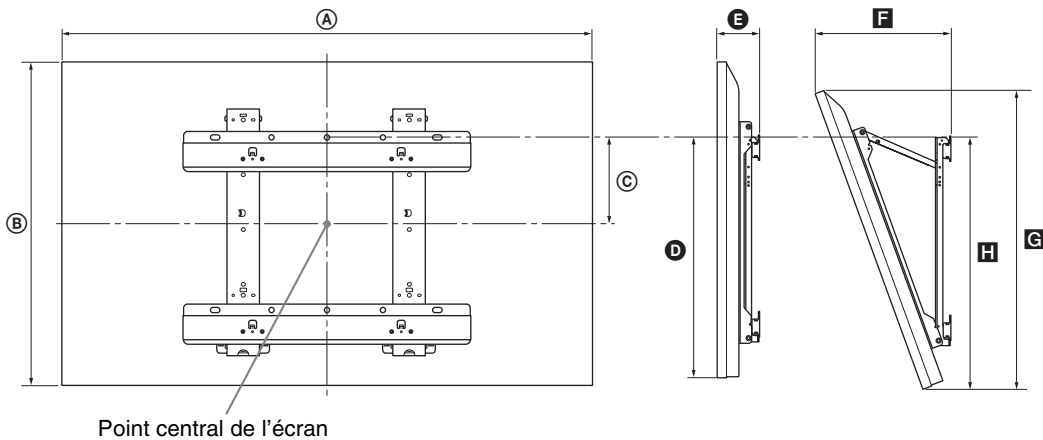

Unité : cm

Nom du modèle KDL-	Dimensions d'affichage		Dimension du centre de l'écran			Longueur pour chaque angle de montage											
						Angle (0°)						Angle (20°)					
	A	B	C			D			E			F		G		H	
			①	②	③	①	②	③	①	②	③	②	③	②	③	②	③
65HX925	150,4	90,0	-	-	0,1	-	-	46,1	-	-	10,6	-	38,3	-	85,0	-	48,1
60NX725	140,5	84,4	32,7	-	3,0	76,1	-	46,4	4,3	-	8,8	-	34,6	-	79,4	-	47,7
55HX925	127,8	77,1	29,7	0,5	6,5	69,6	39,3	46,2	5,2	5,8	9,8	37,6	33,1	72,8	72,8	45,5	47,9
55HX825	128,0	77,4	29,7	0,5	6,5	69,5	39,5	46,4	4,1	4,7	8,7	36,6	32,1	72,9	72,9	45,3	47,7
55NX725	128,1	77,4	29,7	0,5	6,5	69,5	39,5	46,4	4,1	4,7	8,7	36,6	32,1	72,9	72,9	45,2	47,6
46HX925	108,1	66,0	24,3	5,1	12,0	58,5	39,3	46,2	5,2	5,8	9,8	33,8	29,3	62,3	62,3	45,5	47,9
46HX825	108,3	66,3	24,2	5,1	12,0	58,6	39,5	46,4	4,1	4,7	8,7	32,8	28,3	62,5	62,5	45,3	47,7
46NX725	108,4	66,3	24,2	5,1	12,0	58,6	39,5	46,4	4,1	4,7	8,7	32,8	28,3	62,5	62,5	45,2	47,6
40NX725	94,9	58,7	20,5	10,3	15,7	51,1	39,5	46,4	4,1	4,7	8,7	30,2	25,7	55,4	55,4	45,2	47,6

Les valeurs indiquées dans le tableau peuvent être légèrement différentes selon l'installation.

AVERTISSEMENT

Le mur sur lequel le téléviseur sera installé doit pouvoir supporter un poids d'au moins quatre fois celui du téléviseur. Pour connaître son poids, reportez-vous à la section « Spécifications » (page 29-31).

Consignes de sécurité

Installation/Mise en place

Installez et utilisez le téléviseur conformément aux instructions ci-dessous afin d'éviter tout risque d'incendie, d'électrocution ou autre dégât et/ou blessure.

Installation

- Le téléviseur doit être installé à proximité d'une prise de courant aisément accessible.
- Placez le téléviseur sur une surface stable et horizontale.
- L'installation murale du téléviseur doit être confiée à un technicien spécialisé.
- Pour des raisons de sécurité, il est vivement recommandé d'utiliser les accessoires Sony, notamment :
 - Support de suspension murale : SU-WH500 (sauf KDL-65HX925)
 - Support de fixation murale : SU-WL700 (sauf KDL-65HX925, KDL-60NX725) SU-WL500
 - Support TV : SU-B551S (KDL-55HX925, KDL-55HX825, KDL-55NX725) SU-B461S (KDL-46HX925, KDL-46HX825, KDL-46NX725) SU-B401S (KDL-40NX725)
- Veillez à bien utiliser les vis fournies avec le support de fixation murale lors de la mise en place des crochets de montage à l'arrière du téléviseur. Ces vis sont usinées de façon à mesurer entre 8 mm et 12 mm de long à partir de la surface de fixation du crochet de montage. Leur diamètre et leur longueur varient suivant le modèle de support de fixation murale. L'utilisation de vis autres que celles fournies peut occasionner des dégâts à l'intérieur du téléviseur ou provoquer sa chute, etc.

8 mm à 12 mm

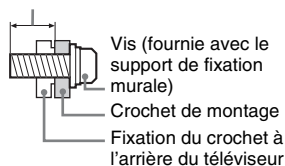

Vis (fournie avec le support de fixation murale)
Crochet de montage
Fixation du crochet à l'arrière du téléviseur

Transport

- Avant de transporter le téléviseur, débranchez tous ses câbles.
- La présence de deux ou trois personnes est nécessaire pour le transport des téléviseurs de grande taille.
- Pour transporter le téléviseur à la main, saisissez-le de la manière illustrée. N'exercez aucune pression sur le panneau LCD ni sur le cadre qui entoure l'écran.



KDL-65HX925

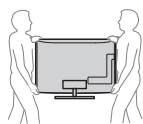

KDL-60/55/46/40NX725,
KDL-55/46HX925
KDL-55/46HX825

- Lorsque vous transportez le téléviseur, ne le soumettez pas à des secousses ou des vibrations excessives.
- Lorsque vous transportez le téléviseur pour le porter à réparer ou lorsque vous déménagez, glissez-le dans son emballage et son carton d'origine.

Aération

- Vous ne devez jamais obstruer les orifices d'aération du boîtier ni y introduire un objet quelconque.
- Laissez un espace libre autour du téléviseur, comme indiqué ci-dessous.
- Il est vivement recommandé d'utiliser le support de fixation murale Sony pour favoriser la circulation adéquate de l'air.

Installation murale

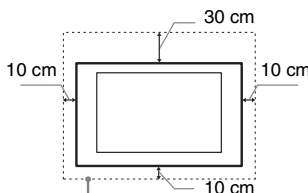

Laissez au moins cet espace libre autour du téléviseur.

Installation sur pied

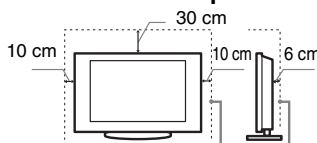

Laissez au moins cet espace libre autour du téléviseur.

- Pour une ventilation correcte, sans accumulation de salissures ni de poussière :
 - Ne placez pas le téléviseur à plat, à l'envers, vers l'arrière ou sur le côté.
 - Ne placez pas le téléviseur sur une étagère, un tapis, un lit ou dans un placard.
 - Ne couvrez pas le téléviseur avec des tissus tels que des rideaux, pas plus qu'avec des journaux, etc.
 - N'installez pas le téléviseur comme illustré ci-dessous.

La circulation de l'air est bloquée.

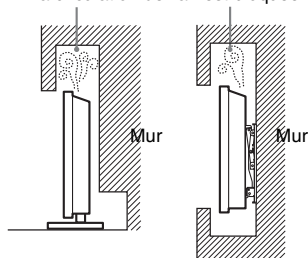

Cordon d'alimentation secteur

Manipulez le cordon et la prise d'alimentation secteur comme indiqué ci-dessous afin d'éviter tout risque d'incendie, d'électrocution ou autre dommage et/ou blessure :

- Utilisez uniquement un cordon d'alimentation Sony et pas d'une autre marque.
- Insérez la fiche à fond dans la prise secteur.
- Utilisez le téléviseur sur une alimentation de 220-240 V CA uniquement.
- Pour votre propre sécurité, assurez-vous que le cordon d'alimentation secteur est débranché lorsque vous réalisez des branchements et veillez à ne pas trébucher dans les câbles.
- Avant d'effectuer tout type d'intervention ou de déplacer le téléviseur, débranchez le cordon d'alimentation secteur de la prise de courant.
- Eloignez le cordon d'alimentation secteur des sources de chaleur.
- Débranchez la fiche du cordon d'alimentation secteur et nettoyez-la régulièrement. Si la fiche accumule de la poussière ou est exposée à l'humidité, son isolation peut se détériorer et un incendie peut se déclarer.

Remarques

- N'utilisez pas le cordon d'alimentation fourni avec un autre appareil.
- Ne pliez pas et ne tordez pas exagérément le cordon d'alimentation secteur. Cela pourrait mettre à nu ou rompre les fils conducteurs.
- Ne modifiez pas le cordon d'alimentation secteur.
- Ne posez jamais d'objet lourd sur le cordon d'alimentation secteur.
- Ne tirez jamais sur le cordon d'alimentation secteur proprement dit pour le débrancher.
- Veillez à ne pas brancher un trop grand nombre d'appareils sur la même prise de courant.
- Pour la prise de courant, n'utilisez pas une prise de mauvaise qualité.

Ce qu'il ne faut pas faire

N'installez/n'utilisez pas le téléviseur dans des lieux, environnements ou situations comparables à ceux répertoriés ci-dessous car sinon, il risque de ne pas fonctionner correctement ou de provoquer un incendie, une électrocution, d'autres dommages et/ou des blessures.

Lieu :

- A l'extérieur (en plein soleil), au bord de la mer, sur un bateau ou voilier, à l'intérieur d'un véhicule, dans des établissements hospitaliers, des sites instables, exposés à la pluie, l'humidité ou à la fumée.
- Si le téléviseur est installé dans les vestiaires d'un bain public ou d'une source d'eau chaude, il risque d'être endommagé par la présence dans l'air de soufre, etc.



- Pour une qualité d'image optimale, n'exposez pas l'écran à un éclairage direct ou aux rayons directs du soleil.
- Evitez de déplacer le téléviseur d'un endroit froid vers un endroit chaud. Les variations soudaines de la température ambiante peuvent provoquer de la condensation. Le téléviseur risque alors de restituer une image et/ou des couleurs de piètre qualité. En pareille situation, laissez l'humidité s'évaporer complètement avant de mettre le téléviseur sous tension.
- Ne jamais vaporiser de l'eau ou du détergent directement sur le téléviseur. Le liquide pourrait couler au bas de l'écran ou sur les parties extérieures du téléviseur et endommager ce dernier.



Environnement :

- Endroits excessivement chauds, humides ou poussiéreux ; accessibles aux insectes ; soumis à des vibrations mécaniques, à proximité d'objets inflammables (bougies, etc.). Le téléviseur ne doit être exposé à aucune forme d'écoulement ou d'éclaboussure. C'est pourquoi aucun objet rempli d'un liquide quelconque, comme un vase, ne doit être placé sur le téléviseur.
- Ne placez pas le téléviseur dans un endroit humide ou poussiéreux, ou encore dans une pièce chargée en vapeur ou fumée grasse (à proximité de plans de cuisson ou d'humidificateurs). Le non-respect de cette consigne peut entraîner un incendie, l'électrocution ou la déformation de l'appareil.



- N'installez pas le téléviseur dans des endroits soumis à des températures extrêmes, notamment en plein soleil, à proximité d'un radiateur ou d'un orifice de chauffage. Le téléviseur risque alors de surchauffer, ce qui risque de déformer son boîtier et/ou d'entraîner une panne.



Situation :

- N'utilisez pas le téléviseur avec les mains mouillées, sans son boîtier ou avec des accessoires non recommandés par le fabricant. En cas d'orage, débranchez le téléviseur de la prise secteur et de la prise d'antenne.

- N'installez pas le téléviseur dans un endroit où il risque de déborder du mur. Un objet ou une personne qui heurterait le téléviseur pourrait l'endommager ou être blessée.



Eclats et projections d'objets :

- Ne projetez aucun objet en direction du téléviseur. Le verre de l'écran pourrait être brisé lors de l'impact et provoquer des blessures graves.
- Si la surface de l'écran se fendille, ne touchez pas le téléviseur avant d'avoir débranché le cordon d'alimentation secteur. Le non-respect de cette consigne peut entraîner un risque d'électrocution.

Au repos

- Si vous envisagez de ne pas utiliser le téléviseur pendant plusieurs jours, il est conseillé de le débrancher de l'alimentation secteur pour des raisons de sécurité et de protection de l'environnement.
- Le téléviseur étant toujours sous tension lorsqu'il est simplement éteint, débranchez la fiche d'alimentation secteur de la prise de courant pour le mettre complètement hors tension.
- Toutefois, certains téléviseurs possèdent des caractéristiques dont le bon fonctionnement peut exiger que l'appareil demeure sous tension lorsqu'il est en mode veille.

Avec les enfants

- Ne laissez pas les enfants grimper sur le téléviseur.
- Conservez les petits accessoires hors de portée des enfants pour éviter tout risque d'ingestion accidentelle.

Si vous rencontrez les problèmes suivants...

Eteignez le téléviseur et débranchez immédiatement le cordon d'alimentation de la prise secteur si l'un des problèmes suivants devait survenir.

Contactez votre revendeur ou le centre de service après-vente Sony pour faire contrôler votre téléviseur par un technicien spécialisé.

Si :

- Le cordon d'alimentation secteur est endommagé.
- La prise de courant est de mauvaise qualité.
- Le téléviseur est endommagé après avoir subi une chute, un impact ou la projection d'un objet.
- Un objet liquide ou solide a pénétré à l'intérieur des ouvertures du boîtier.

Avertissement

Pour éviter les incendies, tenez toujours les bougies et autres flammes nues éloignées de ce produit.



Einführung

Vielen Dank, dass Sie sich für ein Produkt von Sony entschieden haben. Bitte lesen Sie dieses Handbuch aufmerksam durch, bevor Sie das Fernsehgerät verwenden, und bewahren Sie es auf, um später bei Bedarf darin nachschlagen zu können.

Der Hersteller dieses Produktes ist Sony Corporation, 1-7-1 Konan Minato-ku Tokio, 108-0075 Japan. Bevollmächtigter für EMV und Produktsicherheit ist Sony Deutschland GmbH, Hedelfinger Strasse 61, 70327 Stuttgart, Deutschland. Für Kundendienst- oder Garantieangelegenheiten wenden Sie sich bitte an die in Kundendienst- oder Garantiedokumenten genannten Adressen.

Anmerkungen zu Funktionen für digitale Sender

- Alle Funktionen, die sich auf digitales Fernsehen (DVB) beziehen, funktionieren nur in Ländern und Gebieten, in denen digitale terrestrische Fernsehsignale im Standard DVB-T (MPEG-2 und H.264/MPEG-4 AVC) ausgestrahlt werden oder in denen ein Zugang zu DVB-C-kompatiblen Kabeldiensten (MPEG-2 und H.264/MPEG-4 AVC) existiert. Bitte erkundigen Sie sich bei Ihrem Fachhändler vor Ort, ob an Ihrem Wohnort DVB-T-Signale empfangen werden können oder fragen Sie Ihren Kabelanbieter, ob dessen DVB-C-Kabeldienst mit dem Betrieb dieses Fernsehers kompatibel ist.
- Ihr Kabelanbieter kann für seine Dienste eine Gebühr oder die Anerkennung seiner Geschäftsbedingungen verlangen.
- Dieses Fernsehgerät erfüllt die DVB-T- und DVB-C-Spezifikationen. Die Kompatibilität mit zukünftigen digitalen terrestrischen DVB-T- und DVB-C-Signalen ist jedoch nicht garantiert.
- In manchen Ländern/Gebieten sind u. U. einige Funktionen für digitales Fernsehen nicht verfügbar, sodass die Möglichkeit besteht, dass das DVB-C-Kabelsignal bei einigen Anbietern nicht einwandfrei funktioniert.



- Anweisungen zum „Installieren der Wandhalterung“ sind in der Bedienungsanleitung dieses Fernsehgeräts enthalten.
- Die Abbildungen in dieser Anleitung können sich je nach Fernsehmodell von Ihrem Gerät unterscheiden.
- Die Abbildungen der Fernbedienung in dieser Anleitung zeigen die RM-ED044, sofern nicht anders angegeben.
- Lesen Sie vor der Inbetriebnahme des Fernsehgeräts bitte den Abschnitt „Sicherheitsinformationen“ (Seite 38). Bewahren Sie das Handbuch zum späteren Nachschlagen auf.

Information zu Warenzeichen

DVB ist ein eingetragenes Warenzeichen des DVB-Projekts.

HDMI, das HDMI-Logo und High-Definition Multimedia Interface sind Markenzeichen oder eingetragene Markenzeichen von HDMI Licensing LLC in den Vereinigten Staaten und anderen Ländern.

DLNA®, das DLNA-Logo und DLNA CERTIFIED® sind Markenzeichen, Dienstleistungsmarken oder Zertifizierungsmarken von Digital Living Network Alliance.

DivX® ist eine von DivX, Inc. entwickelte Komprimierungstechnologie für Videodateien.

DivX®, DivX Certified® und die dazugehörigen Logos sind eingetragene Warenzeichen von DivX, Inc., und werden in Lizenz verwendet.

HINWEIS ZU DIVX VIDEO: DivX® ist ein digitales Videoformat und wurde von DivX, Inc. entwickelt. Dieses Gerät ist offiziell als DivX Certified-Gerät zertifiziert und zur Wiedergabe von DivX-Videos geeignet. Unter www.divx.com finden Sie weitere Informationen und Softwaretools zum Konvertieren von Dateien in DivX-Videos.

HINWEIS ZU DIVX VIDEO-ON-DEMAND: Dieses DivX Certified®-Gerät muss für die Wiedergabe von DivX Video-on-Demand-Inhalten (VOD-Inhalten) registriert werden. Zum Generieren des Registriercodes suchen Sie bitte den Abschnitt zu DivX VOD im Gerätekonfigurationsmenü. Rufen Sie vod.divx.com auf und geben Sie diesen Code an, um die Registrierung abzuschließen und weitere Informationen über DivX VOD abrufen zu können.

In Lizenz von Dolby Laboratories hergestellt. „Dolby“ und das Doppel-D Symbol sind Warenzeichen der Dolby Laboratories.

„BRAVIA“ und BRAVIA sind Warenzeichen der Sony Corporation.

TrackID ist ein Markenzeichen oder eingetragenes Markenzeichen von Sony Ericsson Mobile Communications AB.

Musik- und Videoerkennungstechnologie und dazugehörige Daten werden von Gracenote® bereitgestellt. Gracenote ist der Industriestandard in Musikerkenntnisstechnologie und Bereitstellung dazugehöriger Inhalte. Weitere Informationen dazu finden Sie unter www.gracenote.com.

CD-, DVD-, Blu-ray Disc-sowie musik- und videobezogene Daten von Gracenote, Inc. Copyright © 2000-Gegenwart Gracenote. Gracenote Software, Copyright © 2000-Gegenwart Gracenote. Ein oder mehrere Patente im Eigentum von Gracenote gelten für dieses Produkt und diesen Dienst. Auf der Gracenote-Website finden Sie eine Liste der gültigen Gracenote-Patente, die keinen Anspruch auf Vollständigkeit erhebt. Gracenote, CDDB, MusicID, MediaVOCS, das Gracenote-Logo und der Schriftzug sowie das Logo „Powered by Gracenote“ sind eingetragene Markenzeichen oder

Markenzeichen von Gracenote in den USA und/oder anderen Ländern.

Das „FACE DETECTION“-Logo ist ein Warenzeichen der Sony Corporation.

Opera® Browser from Opera Software ASA. Copyright 1995-2010 Opera Software ASA. All rights reserved.

DiSEqC™ ist ein Warenzeichen der EUTELSAT.

Dieses Fernsehgerät unterstützt DiSEqC 1.0. Dieses Fernsehgerät eignet sich nicht zum Steuern von Motorantennen.



Hinweis zum Drahtlos-Signal

1. Hiermit erklärt Sony, dass sich dieses Gerät in Übereinstimmung mit den grundlegenden Anforderungen und den anderen relevanten Vorschriften der Richtlinie 1999/5/EG befindet.

Die Konformitätserklärung (Declaration of Conformity (DoC)) für die R&TTE-Richtlinie finden Sie unter folgender URL-Adresse:

<http://www.compliance.sony.de/>



2. Hinweis für Kunden: Die folgenden Informationen gelten nur für Geräte, die in Ländern verkauft werden, in denen EU-Richtlinien gelten.

Das drahtlose Fernsehsystem darf in folgenden Ländern verwendet werden:

Belgien, Bulgarien, Dänemark, Deutschland, Estland, Finnland, Frankreich, Griechenland, Großbritannien, Irland, Island, Italien, Lettland, Liechtenstein, Litauen, Luxemburg, Malta, die Niederlande, Norwegen, Österreich, Polen, Portugal, Rumänien, Schweden, Schweiz, Slowakei, Slowenien, Spanien, Tschechische Republik, Türkei, Ungarn, Zypern.

Dieses Gerät kann auch in Ländern außerhalb Europas eingesetzt werden.

Drahtloses Fernsehsystem - Informationen zu Richtlinien und Vorschriften

Für Kunden in Italien

- die private Nutzung durch die gesetzliche Verordnung vom 01.08.2003, Nr. 259 („Vorschrift zur elektronischen Kommunikation“). Im Einzelnen enthält Artikel 104 die Bestimmungen, wann eine vorherige allgemeine Autorisierung einzuholen ist, und Art. 105, wann eine freie Nutzung zulässig ist;
- die öffentliche Bereitstellung des RLAN-Zugriffs auf Telekommunikationsnetzwerke und -dienste (z. B. das drahtlose Fernsehsystem) durch die Ministerialverordnung vom 28.05.2003 und Art. 25 (allgemeine Autorisierung für elektronische Kommunikationsnetzwerke und -dienste) der Vorschrift zur elektronischen Kommunikation.

Für Kunden in Norwegen

Die Verwendung dieses Funkgeräts ist in einem Umkreis von 20 km um das Zentrum von Ny-Ålesund, Svalbard, nicht erlaubt.

Für Kunden in Zypern

Der Endbenutzer muss RLAN-Geräte (auch als WAS- oder Wi-Fi-Geräte bezeichnet) bei der Behörde für elektronische Kommunikation registrieren (P.I. 365/2008 und P.I. 267/2007).

P.I. 365/2008 ist die Vorschrift von 2008 zur Funkkommunikation (Kategorien der Sender, die allgemeiner Autorisierung und Registrierung unterliegen).

P.I. 267/2007 bezieht sich auf die allgemeine Autorisierung für den Gebrauch von Funkfrequenzen durch Funk-LANs und Wireless-Zugriffssysteme, einschließlich Funk-LANs (WAS/RLAN).

Für Kunden in Frankreich

Die WLAN-Funktionen (auch als Wi-Fi-Funktionen bezeichnet) dieses digitalen LCD-Farbfernsehgeräts dürfen ausschließlich in geschlossenen Räumen genutzt werden. Die Verwendung der WLAN-Funktionen (auch als Wi-Fi-Funktionen bezeichnet) dieses digitalen LCD-Farbfernsehgeräts im Freien ist auf französischem Gebiet verboten. Bitte vergewissern Sie sich, dass die WLAN-Funktionen (auch als Wi-Fi-Funktionen bezeichnet) dieses digitalen LCD-Farbfernsehgeräts vor dem Gebrauch im Freien deaktiviert werden. (ART Decision 2002-1009 ergänzt durch ART Decision 03-908 in Bezug auf Einschränkungen im Gebrauch von Radiofrequenzen.)

Position des Bezeichnungsschildes

Aufkleber mit Modellnummer, Herstellungsdatum (Monat/Jahr) und Betriebsspannung (in Übereinstimmung mit gültigen Sicherbestimmungen) befinden sich auf der Rückseite des Fernsehgeräts oder auf der Verpackung.

Sicherheitsmaßnahmen

Fernsehen

- Beim Anschauen von 3D-Videobildern oder beim Spielen von räumlichen 3D-Spielen verspüren manche Menschen Unwohlsein (Überlastung der Augen, Müdigkeit oder Übelkeit). Sony empfiehlt, dass alle Zuschauer beim Betrachten von 3D-Videobildern bzw. beim Spielen von räumlichen 3D-Spielen regelmäßig Pausen einlegen. Die Länge und Häufigkeit der notwendigen Pausen variiert von Person zu Person. Sie müssen für sich entscheiden, was am besten ist. Sollten irgendwelche Beschwerden auftreten, dürfen Sie nicht weiter 3D-Videobilder anschauen oder räumliche 3D-Spiele spielen, bis das Unwohlsein vorüber ist. Konsultieren Sie gegebenenfalls einen Arzt. Schlagen Sie auch (i) in der Bedienungsanleitung von einem anderen Gerät oder Medium nach, das Sie zusammen mit dem Fernsehgerät verwenden, sowie (ii) auf unserer Website (<http://www.sony-europe.com/myproduct>), wo Sie aktuelle Informationen finden. Bei kleinen Kindern (besonders bei Kindern unter sechs Jahren) entwickelt sich das Sehvermögen noch. Wenden Sie sich an einen Arzt (wie z. B. einen Kinder- oder Augenarzt), bevor Sie kleinen Kindern erlauben, 3D-Videobilder anzusehen oder räumliche 3D-Spiele zu spielen. Erwachsene sollten Kinder beaufsichtigen, um sicherzustellen, dass diese die oben aufgeführten Empfehlungen befolgen.
- Verwenden, lagern und belassen Sie die 3D-Brille oder die Batterie nicht in der Nähe eines Feuers oder an Orten mit hohen Temperaturen, z. B. in direktem Sonnenlicht oder in durch die Sonne aufgewärmten Autos.
- Wenn Sie die simulierte 3D-Funktion verwenden, beachten Sie bitte, dass das angezeigte Bild aufgrund der von diesem Fernsehgerät vorgenommenen Konvertierung vom Original abweicht.
- Schauen Sie bei gemäßigter Beleuchtung fern. Durch falsche Beleuchtung oder langes Fernsehen werden die Augen belastet.
- Stellen Sie beim Verwenden von Kopfhörern die Lautstärke moderat ein. Andernfalls kann es zu Gehörschäden kommen.

LCD-Bildschirm

- Obwohl bei der Herstellung des LCD-Bildschirms mit hochpräziser Technologie gearbeitet wird und der Bildschirm 99,99% und mehr effektive Pixel besitzt, ist es möglich, dass dauerhaft einige schwarze oder leuchtende Punkte (rot, grün oder blau) sichtbar sind. Es handelt sich dabei um eine strukturelle Eigenschaft von LCD-Bildschirmen und nicht um eine Fehlfunktion.
- Stoßen Sie nicht gegen den Filter an der Vorderseite, zerkratzen Sie ihn nicht und stellen Sie nichts auf dieses Fernsehgerät. Das Bild kann ungleichmäßig werden und der LCD-Bildschirm kann beschädigt werden.
- Wenn dieses Fernsehgerät an einem kalten Ort verwendet wird, kommt es möglicherweise zu Schmierstreifen im Bild oder das Bild wird dunkel. Dabei handelt es sich nicht um ein Versagen. Diese Effekte verschwinden, wenn die Temperatur steigt.
- Wenn Standbilder längere Zeit angezeigt werden, kann es zu Doppelbildern kommen. Dieser Effekt verschwindet in der Regel nach einigen Augenblicken.
- Bildschirm und Gehäuse erwärmen sich, wenn das Fernsehgerät in Betrieb ist. Dies ist keine Fehlfunktion.
- Der LCD-Bildschirm enthält eine kleine Menge Flüssigkristalle. Einige der Leuchtstoffröhren, die in diesem Fernsehgerät verwendet werden, enthalten auch Quecksilber (mit Ausnahme von LCD-Fernsehgeräten mit LED-Hintergrundbeleuchtung). Befolgen Sie bei der Entsorgung die bei Ihnen geltenden Entsorgungsrichtlinien.
- Setzen Sie den LCD-Bildschirm keinen heftigen Stößen aus. Andernfalls kann das Bildschirmglas springen oder bersten und Verletzungen verursachen.



Pflegen und Reinigen der Bildschirmoberfläche bzw. des Gehäuses des Fernsehgeräts

Trennen Sie das Netzkabel unbedingt von der Netzsteckdose, bevor Sie das Gerät reinigen.

Um Materialschäden oder Schäden an der Bildschirmbeschichtung zu vermeiden, beachten Sie bitte folgende Vorsichtsmaßnahmen.

- Entfernen Sie Staub vorsichtig mit einem weichen Tuch von der Bildschirmoberfläche bzw. dem Gehäuse. Bei stärkerer Verschmutzung feuchten Sie ein weiches Tuch leicht mit einer milden Reinigungslösung an und wischen dann über den Bildschirm.

- Sprühen Sie niemals Wasser oder Reinigungsmittel direkt auf das Fernsehgerät. Es kann bis zur Unterseite des Bildschirms oder der Außenteile laufen und in das Fernsehgerät gelangen und so Schäden am Fernsehgerät verursachen.



- Verwenden Sie keine Scheuerschwämme, keine alkalischen/säurehaltigen Reinigungsmittel, kein Scheuerpulver oder flüchtigen Lösungsmittel wie Alkohol, Benzin, Verdünnung oder Insektizide. Wenn Sie solche Mittel verwenden oder das Gerät längere Zeit mit Gummi- oder Vinylmaterialien in Berührung kommt, kann es zu Schäden an der Bildschirm- oder der Gehäuseoberfläche kommen.
- Um eine ausreichende Belüftung zu gewährleisten, wird regelmäßiges Staubsaugen der Lüftungsöffnungen empfohlen.
- Wenn Sie den Winkel des Fernsehgeräts einstellen, bewegen Sie das Fernsehgerät mit Vorsicht, damit es nicht verrutscht oder vom Ständer fällt.

Sonderzubehör

- Halten Sie Zusatzteile oder Geräte mit elektromagnetischer Strahlung vom Fernsehgerät fern. Andernfalls können Bild- und/oder Tonstörungen auftreten.
- Dieses Gerät wurde geprüft und erfüllt die EMV-Richtlinie, sofern ein Signalverbindungskabel von unter 3 m Länge verwendet wird.

(Vorsichtshinweis zum Umgang mit der Fernbedienung)

Anmerkungen

- Achten Sie beim Einsetzen von Batterien auf die richtige Polung.
- Verwenden Sie Batterien unterschiedlicher Typen nicht gemeinsam und auch nicht alte und neue Batterien zusammen.
- Entsorgen Sie verbrauchte Batterien umweltschonend. Beachten Sie bitte geltende Entsorgungsrichtlinien für Batterien. Wenden Sie sich ggf. an die zuständige Behörde.
- Behandeln Sie die Fernbedienung sorgfältig. Lassen Sie sie nicht fallen, treten Sie nicht darauf und schütten Sie keine Flüssigkeiten darauf.
- Bewahren Sie die Fernbedienung nicht neben einer Wärmequelle, unter direkter Sonneneinstrahlung oder an einem feuchten Ort auf.

Dratlosfunktion des Geräts

- Das Gerät darf nicht in der Nähe medizinischer Geräte (Schrittmacher usw.) betrieben werden, da deren Funktionsweise dadurch beeinträchtigt werden kann.
- Obwohl dieses Gerät verschlüsselte Signale sendet/empfängt, müssen Sie sich vor nicht autorisiertem Empfang von Signalen schützen. Für etwaige Probleme diesbezüglich kann keine Haftung übernommen werden.

Entsorgen des Fernsehgeräts



Entsorgung von gebrauchten elektrischen und elektronischen Geräten (anzuwenden in

den Ländern der Europäischen Union und anderen europäischen Ländern mit einem separaten Sammelsystem für diese Geräte)

Das Symbol auf dem Produkt oder seiner Verpackung weist darauf hin, dass dieses Produkt nicht als normaler Haushaltsabfall zu behandeln ist, sondern an einer Annahmestelle für das Recycling von elektrischen und elektronischen Geräten abgegeben werden muss. Durch Ihren Beitrag zum korrekten Entsorgen dieses Produkts schützen Sie die Umwelt und die Gesundheit Ihrer Mitmenschen. Umwelt und Gesundheit werden durch falsches Entsorgen gefährdet. Materialrecycling hilft, den Verbrauch von Rohstoffen zu verringern. Weitere Informationen zum Recycling dieses Produkts erhalten Sie bei Ihrer Gemeindeverwaltung, den kommunalen Entsorgungsbetrieben oder dem Geschäft, in dem Sie das Produkt gekauft haben.



**Entsorgung von
gebrauchten
Batterien und
Akkus
(anzuwenden in
den Ländern der**

**Europäischen Union und
anderen europäischen
Ländern mit einem
separaten Sammelsystem
für diese Produkte)**

Das Symbol auf der Batterie/dem Akku oder der Verpackung weist darauf hin, dass diese nicht als normaler Haushaltsabfall zu behandeln sind. Ein zusätzliches chemisches Symbol Pb (Blei) oder Hg (Quecksilber) unter der durchgestrichenen Mülltonne bedeutet, dass die Batterie/der Akku einen Anteil von mehr als 0,0005% Quecksilber oder 0,004% Blei enthält.

Durch Ihren Beitrag zum korrekten Entsorgen dieser Batterien/Akkus schützen Sie die Umwelt und die Gesundheit Ihrer Mitmenschen. Umwelt und Gesundheit werden durch falsches Entsorgen gefährdet. Materialrecycling hilft, den Verbrauch von Rohstoffen zu verringern. Bei Produkten, die auf Grund ihrer Sicherheit, der Funktionalität oder als Sicherung vor Datenverlust eine ständige Verbindung zur eingebauten Batterie benötigen, sollte die Batterie nur durch qualifiziertes Servicepersonal ausgetauscht werden. Um sicherzustellen, dass die Batterie korrekt entsorgt wird, geben Sie das Produkt zwecks Entsorgung an einer Annahmestelle für das Recycling von elektrischen und elektronischen Geräten ab. Für alle anderen Batterien entnehmen Sie die Batterie bitte entsprechend dem Kapitel über die sichere Entfernung der Batterie. Geben Sie die Batterie an einer Annahmestelle für das Recycling von Batterien/Akkus ab. Weitere Informationen über das Recycling dieses Produkts oder der Batterie erhalten Sie von Ihrer Gemeinde, den kommunalen Entsorgungsbetrieben oder dem Geschäft, in dem Sie das Produkt gekauft haben.

Erste Schritte

Überprüfen des Zubehörs	8
Einsetzen von Batterien in die Fernbedienung	8
1: Befestigen des Tischständers (außer Modell KDL-65HX925)	8
2: Einstellen des Blickwinkels am Fernsehgerät	10
3: Anschließen einer Antenne/einer Set-Top-Box/eines Recorders (z. B. DVD-Recorder)	11
4: Anschließen von Audio-/Videogeräten	12
5: Anbringen einer Kippsicherung für das Fernsehgerät	13
6: Bündeln der Kabel	14
7: Durchführen der anfänglichen Grundeinstellungen	14

Verwenden Ihres BRAVIA-Fernsehgeräts

Fernsehempfang	18
Auswählen verschiedener Funktionen und Einstellungen (Home-Menü)	20
Anzeigen der Bedienungsanleitung (i-Manual)	22

Netzwerkeinrichtung

Vorbereiten eines Kabelnetzwerks	24
Vorbereiten eines WLAN	24
Einrichten der Internetverbindung	25
Wenn Sie keine Verbindung zum Internet herstellen können	26
Anpassen der Server-Anzeigeeinstellungen	27

Zusatzinformationen

Störungsbehebung	28
Technische Daten	30
Montieren des Zubehörs (Wandhalterung)	33
Sicherheitsinformationen	38

Nachdem Sie Ihr BRAVIA-Fernsehgerät eingerichtet und sich mithilfe dieser Anleitung mit den grundlegenden Bedienvorgängen vertraut gemacht haben, finden Sie weitere Erläuterungen zu den Funktionen Ihres Fernsehgerät in der integrierten Anleitung (i-Manual).

Dieses Fernsehgerät verfügt über eine integrierte Anleitung (i-Manual).

Um auf das i-Manual zuzugreifen, drücken Sie **i-MANUAL** auf der Fernbedienung und wählen eine Option aus. Weitere Informationen finden Sie auf Seite 22 in dieser Anleitung. Der Inhalt des i-Manual kann abhängig vom Modell/der Region/dem Gebiet abweichen.

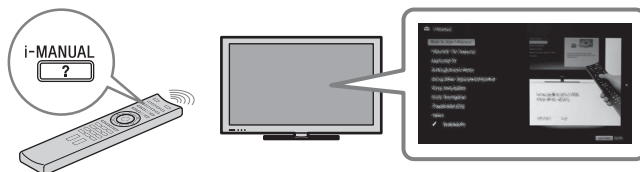

Inhalt des i-Manual

Verwendung von i-Manual

„BRAVIA“ TV-Funktionen

- 3D-Funktion
- Intelligenter Anwesenheitssensor
- „BRAVIA“ Internetvideo
- Internet-Widgets
- WLAN
- „BRAVIA“ Sync mit „Steuerung für HDMI“
- Skype Ready
- TrackID™/Musiksuche/Videosuche
- USB-HDD-Aufnahme

Fernsehen

- 3D-Funktion
- Digitaler elektronischer Programmführer
- Favoriten
- Bildformat
- Bildmodus
- Text
- Fotos/Musik/Videos
- Doppelbild (PIP)
- Doppelbild (P&P)
- NVOD/MF

Einstellungen/Home-Menü

- Das Home-Menü
- Einstellungen
- Anzeige
- Ton
- Systemeinstellungen
- i-Manual
- Digitale Einstellungen
- Analoge Einstellungen
- Externe Eingänge
- Netzwerk
- Produkt-Support

Verwenden anderer Geräte/des Internets

- Videorecorder/DVD-Player
- Audiosystem
- USB-Gerät (z. B. Digitalkamera)
- Bilderrahmen
- HDMI-Gerät
- Internet/WLAN
- Heimnetzwerk
- Media Remote
- PC

Lage/Funktion der Teile/Bedienelemente

- Fernbedienung
- Bedienelemente/Anzeigen am TV
- Anschlüsse

Störungsbehebung

Index

🔍 Lesezeichen

Überprüfen des Zubehörs

Fernbedienung (1)

Batterien der Größe AAA (Typ R03) (2)

Tischständer (1)*¹

(außer Modell KDL-65HX925)

Befestigungsschrauben für

Tischständer (M5 × 16) (3)

(außer Modell KDL-65HX925,
KDL-60NX725)

Montageschrauben für Tischständer
(M6 × 14) (4)

(nur Modell KDL-60/55/46NX725,
KDL-55/46HX925, KDL-55/46HX825)

Montageschrauben für Tischständer
(M6 × 14) (3)

(nur Modell KDL-40NX725)

Sechskantschlüssel (1)

(außer Modell KDL-65HX925)

AV-/Komponenten-Adapter (1)

(außer Modell KDL-65HX925)

SCART-Adapter (1)

(außer Modell KDL-65HX925)

Videokonferenzkamera-/
Mikrofonpaket (1)

(nur Modell KDL-65/55/46HX925)

3D Brille (Batterie mitgeliefert) (2)

(nur Modell KDL-65/55/46HX925)

Etui für 3D Brille (2)

(nur Modell KDL-65/55/46HX925)

Bedienungsanleitung (diese Anleitung)
und andere Dokumente

*¹ Anweisungen zum Zusammenbauen des
Tischständers finden Sie im mitgelieferten
Infoblatt zum Tischständer.

Einsetzen von Batterien in die Fernbedienung

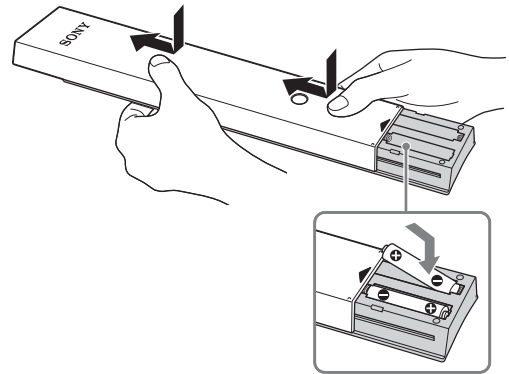

- 1 Entfernen Sie die Schutzfolie.
- 2 Drücken Sie auf die Abdeckung und schieben Sie sie nach oben.

1: Befestigen des Tischständers (außer Modell KDL-65HX925)

Für Modell KDL-55/46HX925,
KDL-55/46HX825, KDL-55/46/40NX725

- 1 Bei bestimmten Fernsehmodellen schlagen Sie die Erläuterungen zur ordnungsgemäßen Befestigung bitte im mitgelieferten Infoblatt zum Tischständer nach.
- 2 Setzen Sie das Fernsehgerät auf den Tischständer.

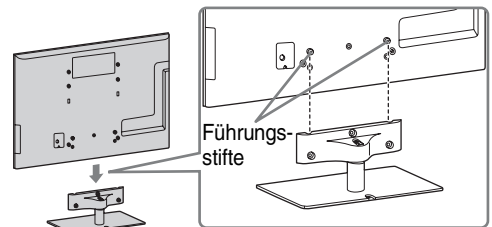

- Richten Sie das Fernsehgerät von oben her aus und schieben Sie es nach unten, bis die Führungsstifte nicht mehr zu sehen sind.

- 3** Befestigen Sie das Fernsehgerät am Tischständer, indem Sie die mitgelieferten Schrauben in die richtigen Schraubenlöcher drehen, wie mit den Pfeilmarkierungen \uparrow angegeben.

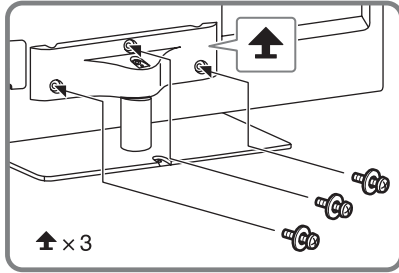

- Falls Sie einen elektrischen Schraubendreher verwenden, stellen Sie das Drehmoment auf ca. 1,5 N·m {15 kgf·cm} ein.

Für Modell KDL-60NX725

- 1** Richten Sie das Fernsehgerät an den beiden Stiften am Tischständer aus und platzieren Sie das Fernsehgerät vorsichtig. Achten Sie dabei darauf, dass die Markierung Δ nach vorne weist.

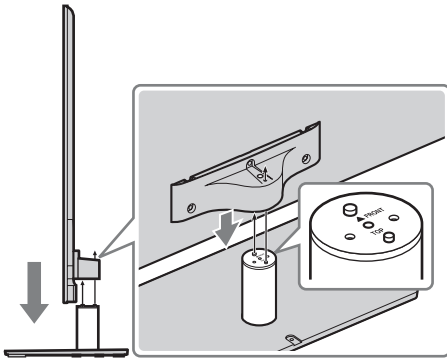

- 2** Befestigen Sie das Fernsehgerät mit der mitgelieferten Schraube und dem Sechskantschlüssel am Tischständer.

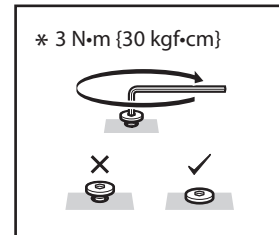
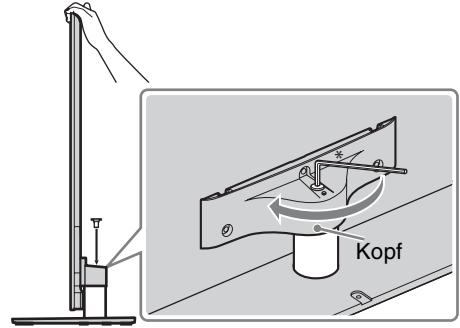

- Stellen Sie ein Drehmoment von etwa 3 N·m {30 kgf·cm} ein.

Abnehmen des Tischständers vom Fernsehgerät

Um den Tischständer vom Fernsehgerät abzunehmen, entfernen Sie die Schrauben \uparrow , die Sie in Schritt 3 festgezogen haben. Achten Sie beim KDL-60NX725 darauf, dass Sie zum Abnehmen des Kopfes die Schrauben \uparrow entfernen, wenn der Tischständer nicht am Fernsehgerät angebracht ist. Achten Sie beim KDL-65HX925 darauf, dass Sie die Schrauben \uparrow am Kopf des Ständers lösen.



- Nehmen Sie den Tischständer nur ab, wenn Sie entsprechendes Zubehör für das Fernsehgerät installieren wollen.
- Wenn Sie den Tischständer vom Fernsehgerät abnehmen, legen Sie das Gerät mit dem Bildschirm nach unten auf eine stabile Arbeitsfläche, die größer ist als das Fernsehgerät.
- Um Beschädigungen am LCD-Bildschirm zu vermeiden, legen Sie ein weiches Tuch auf die Arbeitsfläche.
- Achten Sie vor dem Einschalten darauf, dass sich das Fernsehgerät in vertikaler Position befindet. Das Fernsehgerät darf nicht eingeschaltet werden, solange der LCD-Bildschirm mit der Mattscheibe nach unten weist, da das Bild andernfalls nicht gleichmäßig ist.

► Für Modell KDL-65HX925

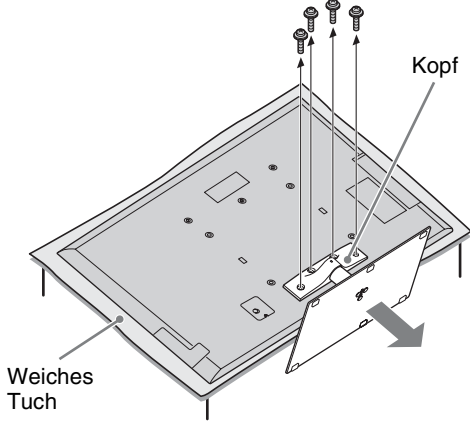

► Für Modell KDL-60/55/46/40NX725, KDL-55/46HX925, KDL-55/46HX825

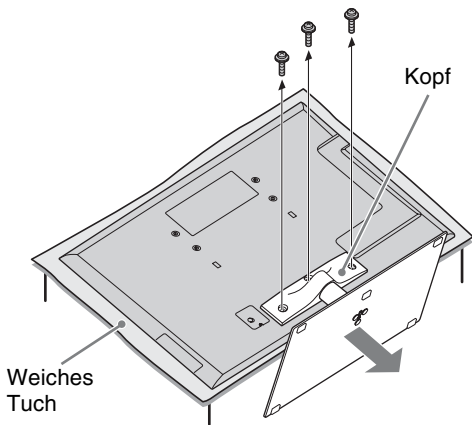

2: Einstellen des Blickwinkels am Fernsehgerät

Das Fernsehgerät kann auf einen der unten abgebildeten Winkel eingestellt werden.

Winkelanpassung (Schwenken) (außer Modell KDL-65HX925, KDL-60NX725)



- Halten Sie beim Einstellen des Winkels den Ständer mit einer Hand fest, damit der Ständer nicht verrutscht und das Fernsehgerät nicht umkippt.

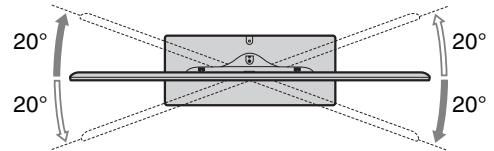

Winkelanpassung (Neigen) (außer Modell KDL-65HX925, KDL-60NX725)

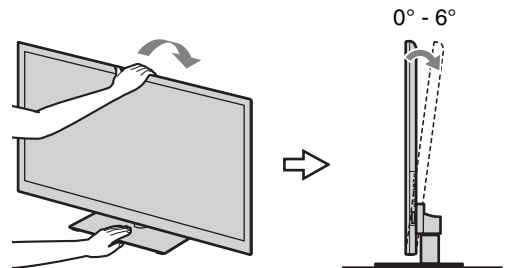

- Vergewissern Sie sich, dass sich vor dem Fernsehgerät keine Gegenstände befinden.

Infrarotsensor

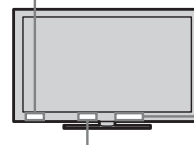

3-D-Synchronsender

Intelligenter Anwesenheitssensor

- Schützen Sie den intelligenten Anwesenheitssensor vor direktem Sonnenlicht oder anderen starken Lichtquellen, da es andernfalls zu Fehlfunktionen kommen kann.

3: Anschließen einer Antenne/einer Set-Top-Box/eines Recorders (z. B. DVD-Recorder)



- Verwenden Sie einen Antennenkabelstecker, der nicht breiter als 14 mm ist.
- Verwenden Sie einen HDMI-Kabelstecker im Bereich 12 mm (Dicke) x 21 mm (Breite).

Anschließen einer Set-Top-Box/eines Recorders (z. B. DVD-Recorder) über SCART

► Für Modell KDL-65HX925

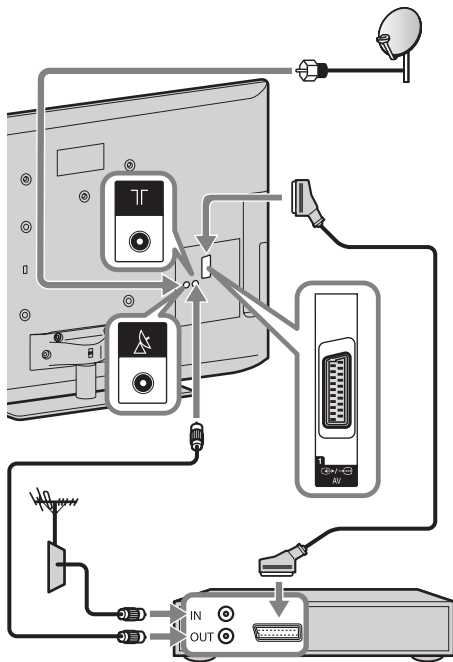

Set-Top-Box/Recorder (z. B. DVD-Recorder)

► Für Modell KDL-60/55/46/40NX725, KDL-55/46HX925, KDL-55/46HX825

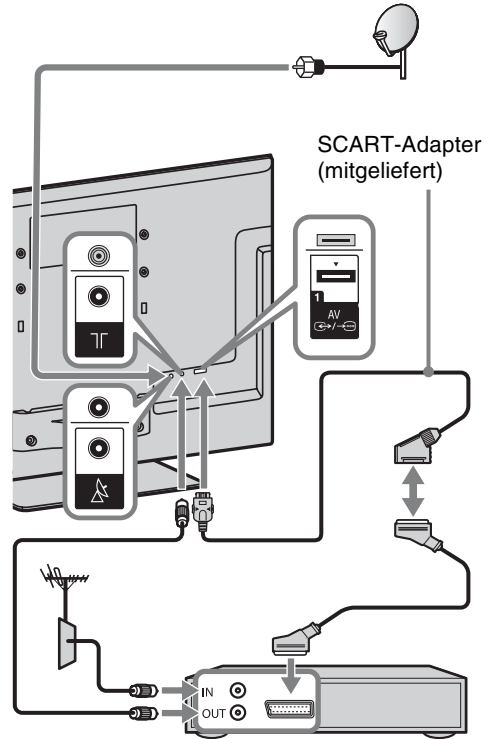

Set-Top-Box/Recorder (z. B. DVD-Recorder)



- Für diese Verbindung wird ein Universal-SCART-Kabel mit rechtwinkligem Stecker empfohlen.



- Schrauben Sie den Satellitenstecker vorsichtig von Hand ein. Kein Werkzeug verwenden.
- Beim Anschließen der Satellitenantenne muss das Fernsehgerät ausgeschaltet sein.

Anschließen einer Set-Top-Box/eines Recorders (z. B. DVD-Recorder) über HDMI

► Für Modell KDL-65HX925

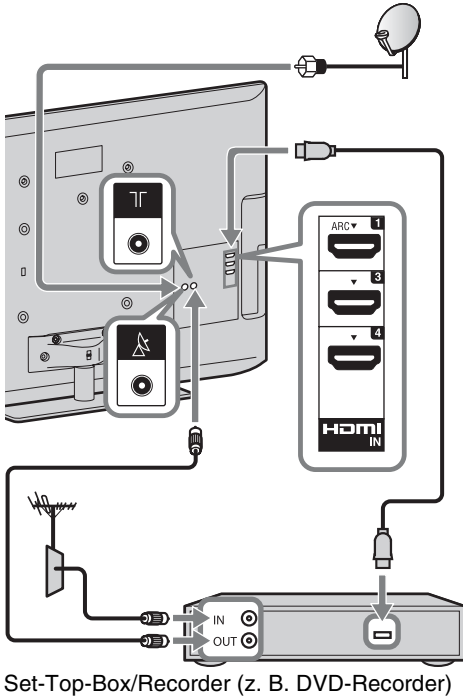

► Für Modell KDL-60/55/46/40NX725, KDL-55/46HX925, KDL-55/46HX825

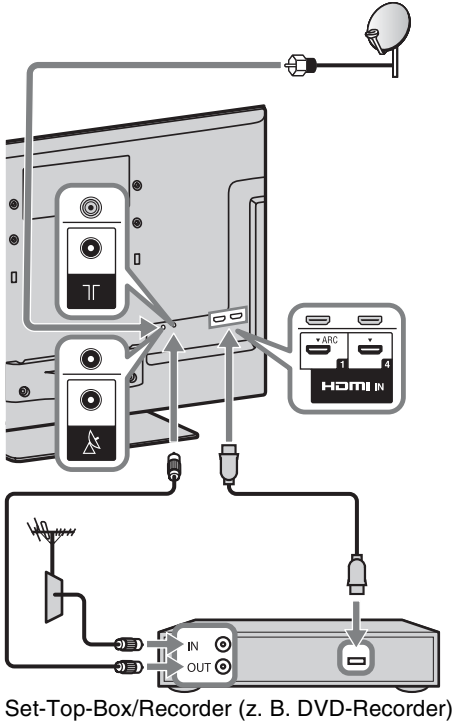

Empfehlung für Stecker des F-Typs

Folgende Empfehlung für den Stecker des F-Typs ist in der folgenden Abbildung dargestellt.

Der Vorsprung der inneren Leitung ab dem Verbindungsteil darf höchstens 1,5 mm betragen.

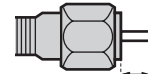

max. 1,5 mm

(Referenzabbildung für Stecker des F-Typs)

4: Anschließen von Audio-/ Videogeräten

► Für Modell KDL-65HX925

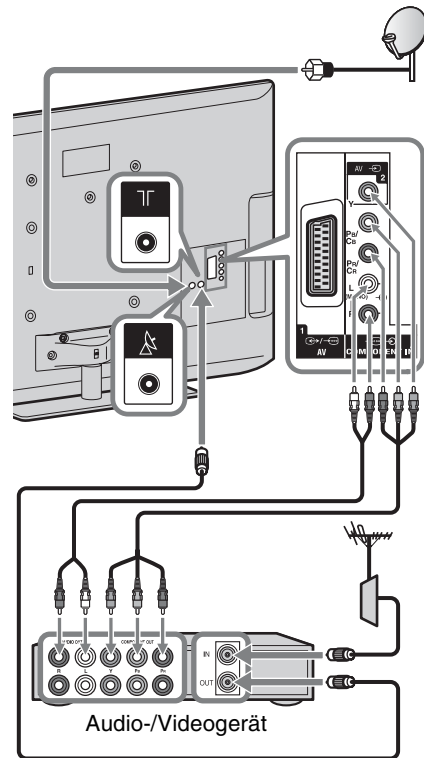

► Für Modell KDL-60/55/46/40NX725,
KDL-55/46HX925, KDL-55/46HX825

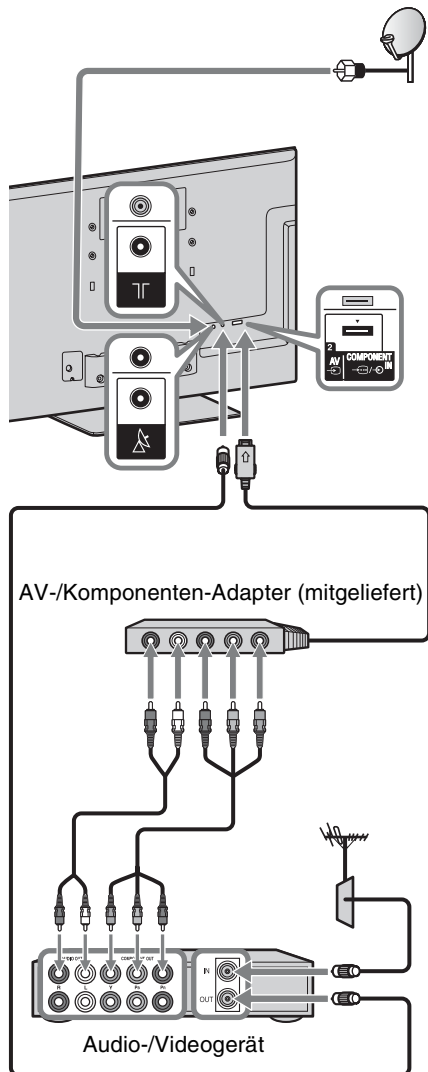

5: Anbringen einer Kippsicherung für das Fernsehgerät

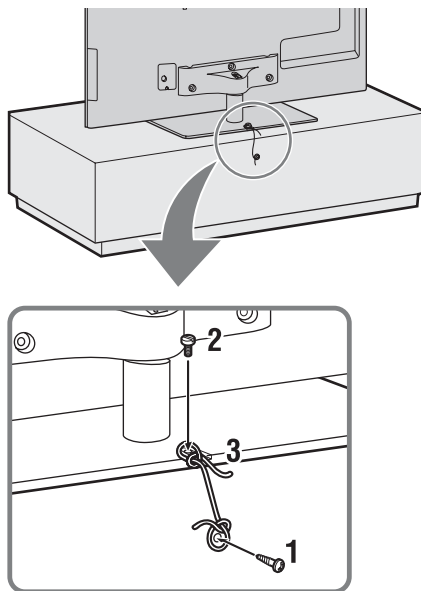

- 1** Schrauben Sie eine Holzschraube (4 mm Durchmesser, nicht mitgeliefert) in das Fernsehuntergestell.
- 2** Schrauben Sie eine Maschinenschraube (nicht mitgeliefert) in das Schraubenloch des Fernsehgerätes.
Für Modell KDL-65HX925
Verwenden Sie eine M6 Schraube
Für Modell KDL-60/55/46/40NX725,
KDL-55/46HX925, KDL-55/46HX825
Verwenden Sie eine M4 Schraube
- 3** Verbinden Sie die Holzschraube und die Maschinenschraube mit einem starken Seil (nicht mitgeliefert).

Die Länge der Metallgewindeschraube M6/M4 variiert abhängig vom Kabeldurchmesser.

Beachten Sie bitte die unten dargestellte Abbildung.

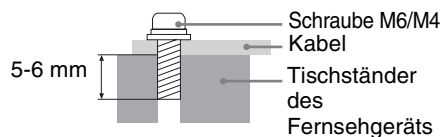

6: Bündeln der Kabel



- Nehmen Sie vor dem Bündeln der Kabel den Kabelhalter aus der Netzabdeckung (siehe Schritt 1 und 2). Verwenden Sie erneut den Kabelhalter (siehe Schritt 3), um die anderen Kabel zu bündeln (siehe Schritt 4).
- Bündeln Sie das Netzkabel nicht zusammen mit anderen Kabeln.

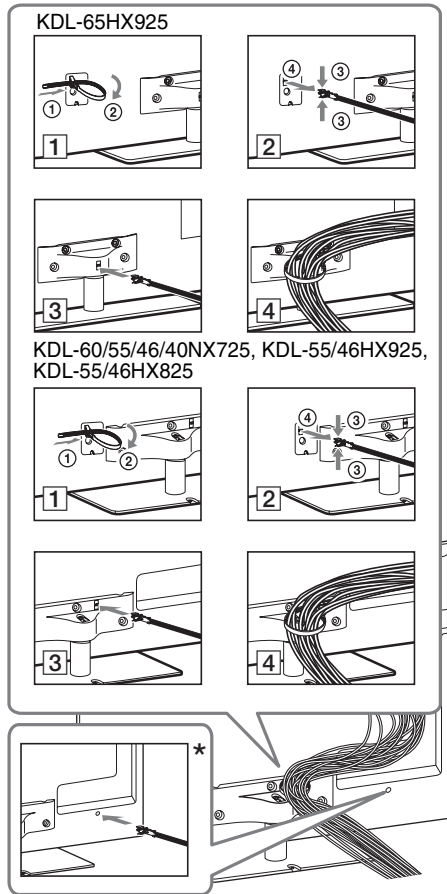

- * Bringen Sie den Kabelhalter bei Wandmontage unter den Anschlüssen an.

7: Durchführen der anfänglichen Grundeinstellungen

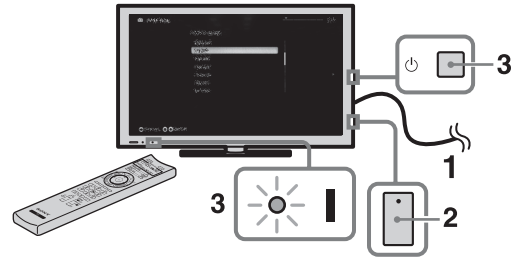

- 1 Schließen Sie das Fernsehgerät an eine Netzsteckdose an.
- 2 Überprüfen Sie, ob die Stromversorgung mit dem Schalter **ENERGY SAVING** eingeschaltet wurde (●).
- 3 Drücken Sie am Fernsehgerät auf . Die Netzanzeige leuchtet grün. Wenn Sie das Fernsehgerät zum ersten Mal einschalten, erscheint auf dem Fernsehschirm das Menü für die Sprachauswahl.



- Wenn Sie das Fernsehgerät das erste Mal einschalten, muss das Fernsehgerät eine interne Optimierung vornehmen, bevor Sie die Anfangskonfiguration ausführen können. Es wird kein Bild und kein Ton ausgegeben und die Timer-Anzeige vorne am Fernsehgerät blinkt etwa 40 Sekunden lang orange. Schalten Sie das Fernsehgerät während dieses Vorgangs nicht aus. Bei einigen Fernsehgeräten wurde dieser Vorgang werkseitig durchgeführt.

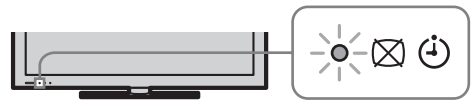

4

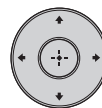

Befolgen Sie die Anweisungen auf dem Bildschirm.

Automatischer Satellitensuchlauf:

Abhängig von der Region können die folgenden Schritte notwendig sein:

- 1** Wählen Sie bitte „Bevorzugter Satellit“ oder „Allgemeiner Satellit“.
- 2** Wählen Sie für „Bevorzugter Satellit“, den bevorzugten Betreiber.

Mit „Automatischer Satellitensuchlauf“ werden automatisch die zur Verfügung stehenden Satellitenkanäle eingestellt. Dank DiSEqC 1.0-Management (Digital Satellite Equipment Control) können bis zu vier verschiedene Kanäle eingestellt werden. Die folgenden Einstellungen lassen sich für die einzelnen Verbindungen unabhängig voneinander vornehmen. Zum Einrichten von DiSEqC-Eingang unter „DiSEqC-Steuerung“ verwenden Sie „LNB-Konfiguration“.

1 „Suchlaufart“ und „Weitere Einstellungen“ (für allgemeine Satelliteneinstellung - Satellit 1 bis 4): Damit können Sie noch detailliertere Einstellungen für den Sendersuchlauf vornehmen, um gezielt die gewünschten Dienste zu suchen.

„Suchlaufart“: Wenn mit „Netzwerksuchlauf“ kein Kanal gefunden wird, versuchen Sie es mit „Vollständiger Suchlauf“.

„Vollständiger Suchlauf“: Damit wird ein vollständiger Frequenzsuchlauf durchgeführt und alle bei der aktuellen LNB-Konfiguration möglichen Programme werden garantiert eingestellt. Zuvor eingestellte Programme gehen verloren.

„Netzwerksuchlauf“: Damit wird ein Suchlauf in den Transpondern eines Netzwerks durchgeführt (wird auch als „NIT-Scan“ bezeichnet). Da ein „Netzwerksuchlauf“ schneller durchgeführt wird als ein „Vollständiger Suchlauf“, empfiehlt sich diese Option beim Suchlauf in einem bekannten Netzwerk (normalerweise zu einem Satelliten gehörend). Ein Transponder muss angegeben werden, von dem Netzwerkinformationen (andere Transponder) abgerufen werden. Zuvor eingestellte Programme gehen verloren.

2 „LNB-Konfiguration“ (für jede Satelliteneinstellung - Satellit 1 bis 4): Bei einem Nicht-Standard-LNB (rauscharmer Signalumsetzer) können Sie die Einstellungen manuell vornehmen.

- Bei einem einzelnen Satellitenkanal können Sie diesen in der anfänglichen Grundeinstellung lassen.
- Bei zwei Satellitenkanälen müssen Sie „Toneburst A“ (1. Satellit) und „Toneburst B“ (2. Satellit) unter „DiSEqC-Steuerung“ einstellen.
- Oder Sie können die DiSEqC-Befehle A (1. Satellit) und B (2. Satellit) verwenden, wenn Ihr LNB oder Multischalter diese Befehle unterstützt. In the case of a non-standard LNB (low-noise block), manual setting is available.
- Bei vier Satellitenkanälen muss als DiSEqC-Steuerung A, B, C und D eingestellt werden.

„LNB Low Band Frequenz“ und „LNB High Band Frequenz“:

- Gibt die LNB-Sendebereiche an. Schlagen Sie in Ihrer LNB-Dokumentation unbedingt nach, wie Sie Frequenzen einstellen (wird normalerweise als „Lokaloszillatorfrequenz“ angegeben).
- Die Standardwerte gelten bei einem Universal-LNB.
- Wenn Ihr LNB beide Sendebereiche (Low- und High-Band) unterstützt, können Sie beide angeben. Wenn er nur mit einem Frequenzbereich arbeitet, geben Sie Low-Band an.

„22-kHz-Ton“: Wenn es sich bei Ihrem LNB um ein Dualband-LNB (Low-Band und High-Band) handelt, stellen Sie „Autom.“ ein. Das Fernsehgerät nimmt die Einstellungen automatisch vor. Andernfalls stellen Sie „Aus“ ein.

„LNB-Spannung“: Gibt die eingestellte Spannung für einen LNB mit dualer Polarisation an.

- 13/18V: Standard.
- 14/19V: Bei einem LNB-Kabel von über 60 m Länge.
- Aus: Wenn eine externe Stromversorgung verwendet werden kann.

3 „Transponder“ (für jede Satelliteneinstellung - Satellit 1 bis 4): Es ist nicht notwendig den Transponder einzustellen, wenn Sie „Vollständiger Suchlauf“ wählen.

„Suchlauf für neue Dienste“:

- Der Suchlauf gilt nur für einen einzigen Transponder.
- Dabei handelt es sich um einen inkrementellen Suchlauf, der verwendet werden sollte, wenn ein neuer Transponder zu einem Satelliten hinzukommt.
- Zuvor eingestellte Programme werden beibehalten und neu gefundene werden zur Programmliste der Satellitenverbindung hinzugefügt, die Sie bearbeiten.

1 Drücken Sie **HOME**, und wählen Sie dann  > „Digitale Einstellungen“ > „Automatischer Satellitensuchlauf“.

2 Befolgen Sie die Anweisungen zu Automatischer Satellitensuchlauf.





- „Suchlauf für neue Dienste“ steht bei den anfänglichen Grundeinstellungen nicht zur Verfügung.
- Wenn Sie einen Suchlauf für neue Dienste ausführen, überprüfen Sie bitte, ob das Satellitensignal verfügbar ist.



Auto. Digital-Suchlauf: Wenn Sie „Kabel“ auswählen, empfiehlt es sich, mit „Schnellsuchlauf“ einen schnellen Sendersuchlauf auszuführen. Stellen Sie „Frequenz“ und „Netzwerk-ID“ gemäß den Angaben des Kabelbetreibers ein. Wenn mit „Schnellsuchlauf“ keine Sender gefunden werden, versuchen Sie es mit „Vollständiger Suchlauf“ (dies kann allerdings eine Weile dauern).



- „Vollständiger Suchlauf“ ist in manchen Ländern oder Regionen möglicherweise nicht verfügbar.

Programme ordnen: Zum Verändern der Reihenfolge, in der analoge Sender im Fernsehgerät gespeichert sind.

1 Wählen Sie mit / den Sender, den Sie an eine andere Position verschieben möchten, und drücken Sie dann .

2 Wählen Sie mit / die neue Position für den Sender aus und drücken Sie anschließend .



- Bei Satellitenkanälen setzen Sie „Digitale Einstellungen“ unter „Einstellungen“ auf „Satellitenprogramme ordnen“, wenn Sie die Satellitenkanäle nach den anfänglichen Grundeinstellungen wie oben erläutert sortieren wollen.
- Sie können die Sender auch manuell abstimmen.

Verwenden Ihres BRAVIA-Fernsehgeräts

Fernsehempfang

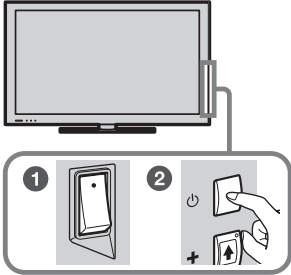

1 Schalten Sie das Fernsehgerät ein.

- 1 Schalten Sie die Stromversorgung mit dem Schalter **ENERGY SAVING** ein (●).
- 2 Drücken Sie  am Fernsehgerät, um es einzuschalten.

2 Wählen Sie einen Modus.



3 Wählen Sie einen Fernsehsender.

PROG



CH

So verwenden Sie die digitale elektronische Programmzeitschrift

Drücken Sie im Digitalmodus **GUIDE**, um die Programmzeitschrift aufzurufen.



Wählen Sie über **0-9** einen Digitalkanal aus. Geben Sie für Kanalnummern ab 10 die nachfolgenden Stellen schnell ein.

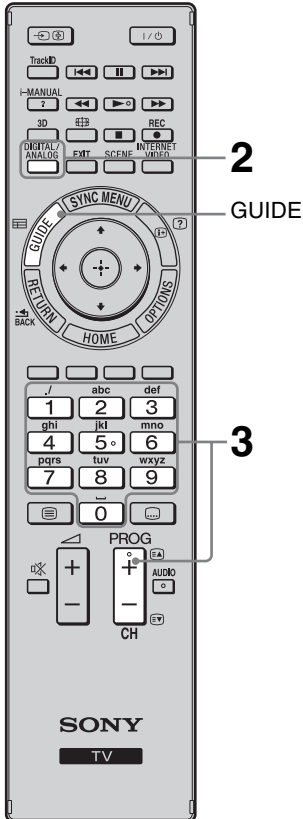

- Die Zahlentaste **5** sowie die Tasten , **PROG +** und **AUDIO** auf der Fernbedienung sind mit Tastpunkten gekennzeichnet. Verwenden Sie die Tastpunkte beim Bedienen des Fernsehgeräts als Bezugspunkte.

Teile und Steuerelemente der Fernbedienung

Verwenden Sie die mitgelieferte Fernbedienung zur Bedienung des Fernsehgeräts. Die grundlegende Bedienung der Fernbedienung wird hier erläutert. Für weitere Informationen zu allen Fernbedienungsfunktionen drücken Sie **i-MANUAL** und lesen Sie in der integrierten Anleitung (i-Manual) nach (Seite 22).

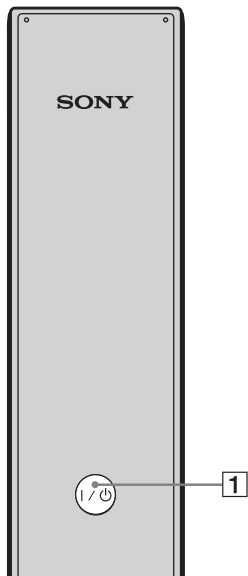
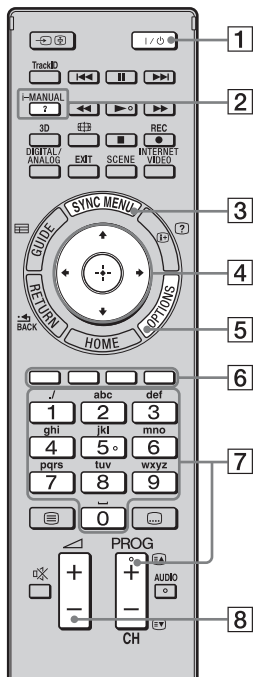

Rückseite der Fernbedienung

1 I/O

Drücken Sie diese Taste, um das Fernsehgerät aus dem Standby-Modus ein- und auszuschalten.

2 i-MANUAL

Zeigt die integrierte Anleitung (i-Manual) an.

3 SYNC MENU

Zeigt das Menü BRAVIA Sync an, um Geräte zu bedienen, die mit BRAVIA Sync kompatibel und an das Fernsehgerät angeschlossen sind.

4 ⬆/⬇/⬅/➡/⬆

Bewegt den Cursor auf dem Bildschirm und bestätigt die Eingabe.

5 OPTIONS

Zeigt eine Liste praktischer Funktionen und Menüverknüpfungen an. Die Menüoptionen variieren basierend auf dem aktuellem Eingang und/oder dem Inhalt.

6 Farbige Tasten

Wenn die farbigen Tasten verfügbar sind, wird auf dem Bildschirm eine Bedienanleitung angezeigt.

7 PROG/CH +/-/Zifferntasten

Wählt im TV-Modus die Kanäle aus.

8 🔊 +/-

Passt die Lautstärke an.

Auswählen verschiedener Funktionen und Einstellungen (Home-Menü)

Sie können alle Funktionen über das Home-Menü auswählen.
 Siehe (Seite 21) für eine Übersicht des Home-Menüs.

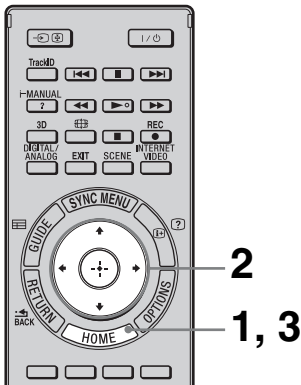

1 Drücken Sie HOME.



2 Drücken Sie $\uparrow/\downarrow/\leftarrow/\rightarrow/\oplus$, um Optionen auszuwählen.

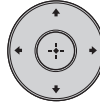

So wählen Sie Optionen im Home-Menü aus (z. B. Auswahl von „Einstellungen“)

① Drücken Sie \leftarrow/\rightarrow zur Auswahl von „Einstellungen“.

Der Inhalt von „Einstellungen“ wird auf der rechten Seite angezeigt.

② Drücken Sie \uparrow/\downarrow zur Auswahl von „Anzeige“.

③ Drücken Sie \oplus , um das Menü anzuzeigen.





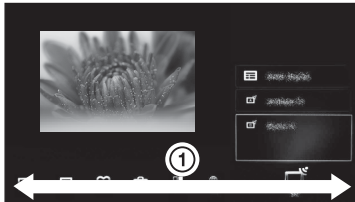





Drücken Sie nach den Anweisungen auf dem Bildschirm $\uparrow/\downarrow/\leftarrow/\rightarrow$, um Optionen auszuwählen, und bestätigen Sie die Auswahl mit \oplus .

3 Drücken Sie HOME, um das Menü zu verlassen.



Übersicht des Home-Menüs

Nachdem Sie **HOME** auf der Fernbedienung gedrückt haben, werden die folgenden Symbole als Kategorien angezeigt. Die verfügbaren Kategorien hängen vom Modell des Fernsehgeräts, von der Region, dem Land und den ausgestrahlten Inhalten ab.

	TV	Sie können eine Liste von Fernsehkanälen oder einen Programmführer auswählen.
	Medien	Sie können Foto-/Musik-/Videoinhalte über USB-Geräte oder das Heimnetzwerk wiedergeben lassen.
	Eingänge	Sie können Geräte auswählen, die an das Fernsehgerät angeschlossen sind.
	Favoriten/Verlauf	Bietet einen schnellen Zugriff auf häufig verwendete und kürzlich aufgerufene Optionen, wie z. B. Fernsehkanäle, externe Eingänge oder Ihre Mediendateien.
	Einstellungen	Enthält alle notwendigen Konfigurationen, um Ihre Fernseheinstellungen anzupassen.
	Widgets	Bietet Zugriff auf Widgets.
	Anwendungen	Sie können verschiedene Anwendungen, wie z. B. „Musiksuche“, „Internet-Browser“ usw., verwenden.
	Qriocity	Ermöglicht den Zugriff auf den Online-Dienst „Qriocity“.
	Internetinhalt	Sie können Internetinhaltsdienste nutzen.
	Empfehlungen	Zeigt anhand der Übersicht über die bislang wiedergegebenen Inhalte Empfehlungen zu Sendungen an, die Ihnen gefallen könnten.
	Aufnahmen	Ermöglicht Timer-gesteuerte Aufnahmen auf einem angeschlossenen USB-HDD-Gerät und die Auswahl von Aufnahmen für die Wiedergabe.

Anzeigen der Bedienungsanleitung (i-Manual)

Dieses BRAVIA-Fernsehgerät ist mit einer integrierten Bedienungsanleitung ausgestattet, die Sie am Bildschirm aufrufen können.

Wenn Sie weitere Informationen zu den Funktionen des Fernsehgeräts benötigen, rufen Sie mit einem Tastendruck das i-Manual auf.

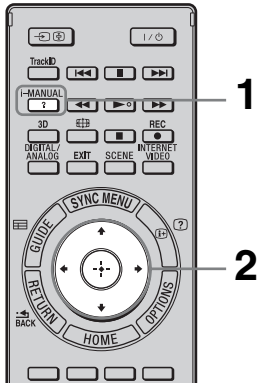

1 Drücken Sie i-MANUAL.



2 Drücken Sie $\uparrow/\downarrow/\leftarrow/\rightarrow/\oplus$, um Optionen auszuwählen.

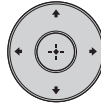

So wählen Sie Optionen im i-Manual

- 1 Drücken Sie \uparrow/\downarrow zur Auswahl einer Option. Der Inhalt der Option wird auf der rechten Seite als zweite Ebene angezeigt.
- 2 Drücken Sie \rightarrow , um zur zweiten Ebene zu wechseln.
- 3 Drücken Sie \uparrow/\downarrow zur Auswahl einer Option der zweiten Ebene. Auf der rechten Seite wird eine Übersicht der Option angezeigt. Wenn die dritte Ebene verfügbar ist, wiederholen Sie diesen Schritt, um die Übersicht der Option anzuzeigen.
- 4 Drücken Sie \rightarrow zur Auswahl einer Option. Der Inhalt wird angezeigt.

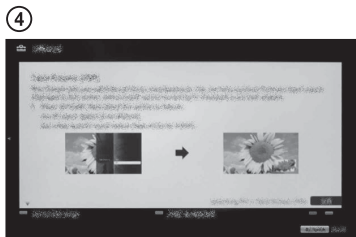
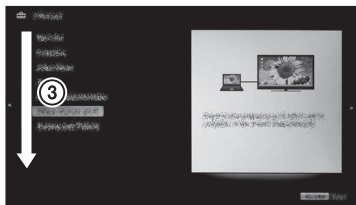
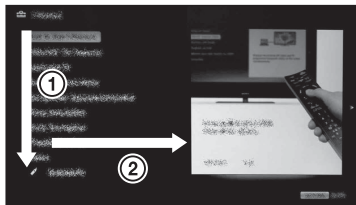

Beschreibung des i-Manual-Bildschirms

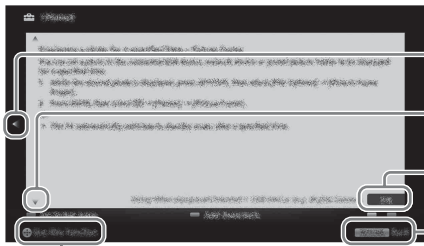

Drücken Sie \leftarrow , um zur vorherigen Seite zurückzukehren

Drücken Sie \rightarrow , um zur nächsten Seite zu wechseln

Seitennummer/Gesamtzahl Seiten

Drücken Sie **RETURN**, um zur vorherigen Seite zurückzukehren

Drücken Sie \oplus , um die Funktion aufzurufen



- Diese Option wird nur angezeigt, wenn die Funktion verfügbar ist.

So verwenden Sie das Lesezeichen

Das i-Manual verfügt über eine Lesezeichenfunktion. Seiten können mit Lesezeichen in Form von farbigen Tasten versehen werden. Befolgen Sie dazu die Anweisungen im unteren Bereich des Bildschirms. Wenn Sie auf registrierte Lesezeichen zugreifen wollen, lassen Sie die Startseite des i-Manual anzeigen und wählen „Lesezeichen“.

So speichern Sie die zuletzt angezeigte Seite

i-Manual speichert die zuletzt angezeigte Seite. Drücken Sie im i-Manual-Bildschirm **i-MANUAL**, um zum Fernsehbildschirm zurückzukehren. Wenn Sie **i-MANUAL** erneut drücken, werden wieder die zuletzt angezeigten Informationen angezeigt. Um die Startseite des i-Manual aufzurufen, befolgen Sie die Schritte auf dem Bildschirm, um zur Hauptseite zurückzukehren, oder drücken Sie **HOME** und wählen Sie „i-Manual“ unter „Einstellungen“ im Home-Menü.

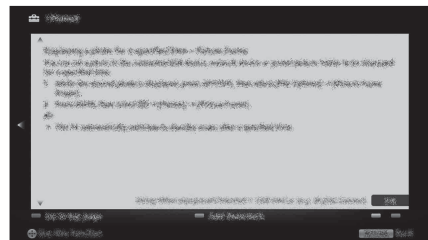

- Der Speicher für die zuletzt angezeigte Seite wird automatisch zurückgesetzt, wenn Sie das Fernsehgerät in den Standby-Modus schalten.

Netzwerkeinrichtung

Wenn Sie dieses Fernsehgerät mit dem Internet verbinden, können Sie zahlreiche Funktionen nutzen: Anzeige eines Fotos mit dem Standort auf der Karte, Wiedergabe von Internetvideos usw. Weitere Informationen zu diesen Funktionen finden Sie im i-Manual.



- Um eine Verbindung zum Internet herzustellen, müssen Sie einen Vertrag mit einem Internetdienstanbieter abschließen.

Vorbereiten eines Kabelnetzwerks

Für Modell KDL-65HX925

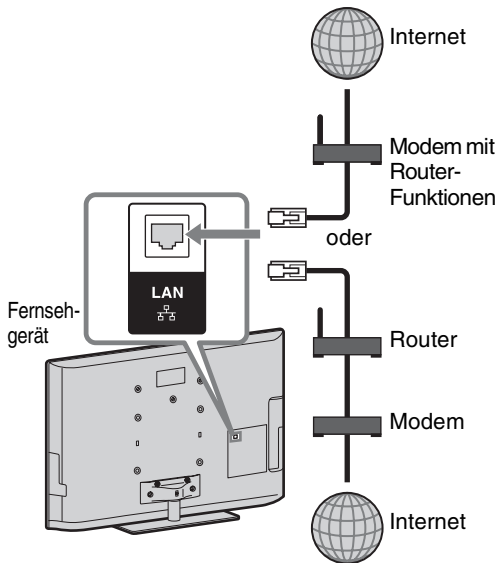

Außer Modell KDL-65HX925

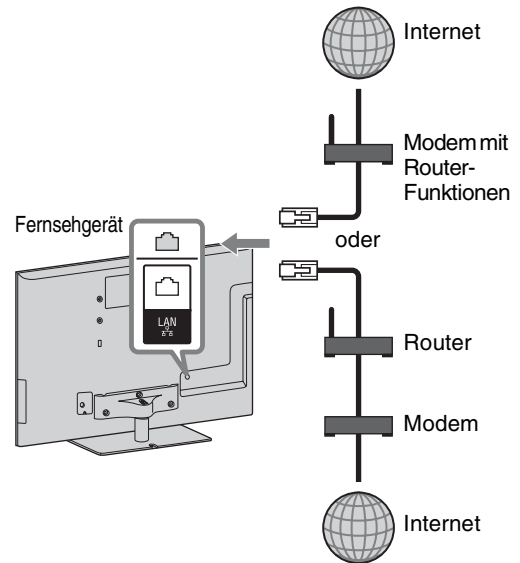

- Verwenden Sie für LAN-Verbindungen ein Kabel der Kategorie 7 (nicht mitgeliefert).

Vorbereiten eines WLAN

Über das integrierte WLAN-Gerät können Sie eine Verbindung zum Internet und zu Ihrem Heimnetzwerk herstellen. Dank dieser Funktion können Sie problemlos eine WLAN-Verbindung einrichten und die Vorteile einer kabellosen Netzwerkumgebung nutzen. Achten Sie darauf, einen WLAN-Router einzurichten, bevor Sie die WLAN-Funktion am Fernsehgerät einrichten.

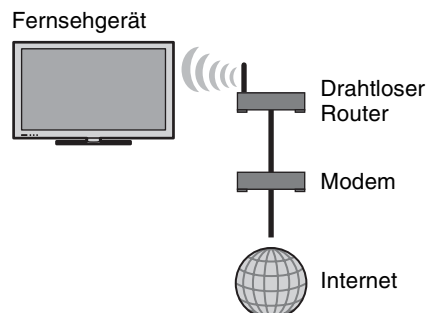

Einrichten der Internetverbindung

Über die Netzwerkfunktion können Sie eine Verbindung zwischen dem Fernsehgerät und dem Internet herstellen. Der Einrichtungsvorgang variiert abhängig vom Netzwerktyp und dem LAN-Router. Achten Sie darauf, einen LAN-Router einzurichten, bevor Sie die Internetverbindung einrichten. Überprüfen Sie Ihre WLAN-Umgebung anhand der folgenden Übersicht.

WLAN

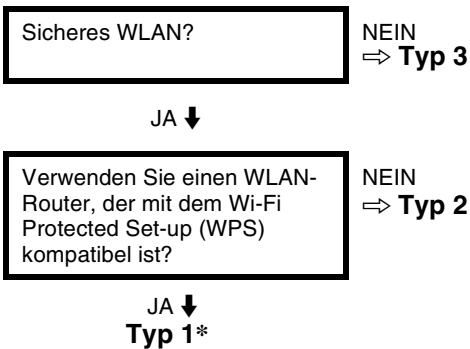

Kabel-LAN → Typ 4

* Typ 1 lässt sich einfacher einrichten, wenn Ihr Router über eine Taste zur automatischen Konfiguration verfügt, z. B. Air Station One-Touch Secure System (AOSS). Die meisten aktuellen Router verfügen über diese Funktion. Überprüfen Sie Ihren Router.

Typ 1: Befolgen Sie die Konfiguration für „Abgesichertes Netzwerk mit Wi-Fi Protected Set-up (WPS)“.



Typ 2: Befolgen Sie die Konfiguration für „Abgesichertes Netzwerk ohne Wi-Fi Protected Set-up (WPS)“.

Typ 3: Befolgen Sie die Konfiguration für „Unsicheres Netzwerk mit einem beliebigen WLAN-Router“.

Typ 4: Befolgen Sie die Konfiguration für „Konfiguration für Kabelnetzwerk“.

Typ 1: Abgesichertes Netzwerk mit Wi-Fi Protected Set-up (WPS)

Durch den WPS-Standard wird die Sicherheit eines kabellosen Heimnetzwerks so einfach wie das Drücken der WPS-Taste am WLAN-Router. Bevor Sie ein WLAN einrichten, überprüfen Sie die Position der WPS-Taste am Router und wie diese verwendet wird. Aus Sicherheitsgründen bietet „WPS (PIN)“ einen PIN-Code für Ihren Router an. Der PIN-Code wird jedes Mal erneuert, wenn Sie „WPS (PIN)“ auswählen.

- 1 Drücken Sie **HOME** und wählen Sie dann  > „Netzwerk“ > „Netzwerkeinstellung“.
- 2 Wählen Sie „Drahtlos-Einstellungen“.
- 3 Wählen Sie „WPS (Knopfdruck)“ als Methode mit Tastenbetätigung oder „WPS (PIN)“ als PIN-Methode.
 -  Die Tastenbezeichnung für WPS kann abhängig vom Router abweichen (z. B. Taste AOSS).
- 4 Befolgen Sie die Anweisungen auf dem Einrichtungsbildschirm.

Typ 2: Abgesichertes Netzwerk ohne Wi-Fi Protected Set-up (WPS)

Um ein WLAN einzurichten, sind die SSID (Name des kabellosen Netzwerks) und der Sicherheitsschlüssel (WEP- oder WPA-Schlüssel) notwendig. Wenn Ihnen diese nicht bekannt sind, schlagen Sie in der Anleitung Ihres Routers nach.

- 1 Drücken Sie **HOME** und wählen Sie dann  > „Netzwerk“ > „Netzwerkeinstellung“.
- 2 Wählen Sie „Drahtlos-Einstellungen“.
- 3 Wählen Sie „Suchlauf“, und wählen Sie dann das Netzwerk aus der Liste der gescannten kabellosen Netzwerke aus.
- 4 Befolgen Sie die Anweisungen auf dem Einrichtungsbildschirm.



- Wenn Sie WPS zur Einrichtung des Netzwerks verwenden, werden die Sicherheitseinstellungen des WLAN-Routers aktiviert und alle zuvor mit unsicherem Status mit dem WLAN verbundenen Geräte werden vom Netzwerk getrennt. Aktivieren Sie in diesem Fall die Sicherheitseinstellungen des getrennten Geräts und stellen Sie die Verbindung wieder her. Oder deaktivieren Sie die Sicherheitseinstellungen des WLAN-Routers und verbinden Sie das Gerät dann mit unsicherem Status mit dem Fernsehgerät.

Typ 3: Unsicheres Netzwerk mit einem beliebigen WLAN-Router

Um ein WLAN einzurichten, ist die SSID (Name des kabellosen Netzwerks) nötig.

- 1 Drücken Sie **HOME** und wählen Sie dann  > „Netzwerk“ > „Netzwerkeinstellung“.
- 2 Wählen Sie „Drahtlos-Einstellungen“.
- 3 Wählen Sie „Suchlauf“, und wählen Sie dann das Netzwerk aus der Liste der gescannten kabellosen Netzwerke aus.
- 4 Befolgen Sie die Anweisungen auf dem Einrichtungsbildschirm.



- Der Sicherheitsschlüssel (WEP- oder WPA-Schlüssel) ist nicht erforderlich, da Sie bei diesem Vorgang kein Sicherheitsverfahren auswählen müssen.

Typ 4: Konfiguration für Kabelnetzwerk

Geben Sie bei Bedarf die entsprechenden alphanumerischen Werte für Ihren Router ein. Die erforderlichen Optionen (z. B. IP-Adresse, Subnetzmaske, DHCP) können abhängig vom Internetdienstanbieter oder dem Router abweichen. Weitere Informationen finden Sie in der Anleitung, die Sie von Ihrem Internetdienstanbieter erhalten haben, oder in der Anleitung im Lieferumfang des Routers.

- 1 Drücken Sie **HOME** und wählen Sie dann  > „Netzwerk“ > „Netzwerkeinstellung“.

- 2 Wählen Sie „Kabel (LAN) Einstellungen“.

- 3 Wählen Sie „Autom.“, um die IP-Adresse und den Proxyserver automatisch einzustellen, oder „Anwender“, um sie manuell festzulegen.

- 4 Befolgen Sie die Anweisungen auf dem Einrichtungsbildschirm.

Anzeigen des Netzwerkstatus

Sie können Ihren Netzwerkstatus überprüfen.

- 1 Drücken Sie **HOME** und wählen Sie dann  > „Netzwerk“ > „Netzwerkeinstellung“.
- 2 Wählen Sie „Netzwerkstatus anzeigen“.

Wenn Sie keine Verbindung zum Internet herstellen können

Verwenden Sie die Diagnose, um mögliche Ursachen für Netzwerkverbindungsprobleme und die Einstellungen zu überprüfen.

- 1 Drücken Sie **HOME** und wählen Sie dann  > „Netzwerk“ > „Netzwerkeinstellung“.
- 2 Wählen Sie „Netzwerkstatus anzeigen“.
- 3 Wählen Sie „Netzwerkdiagnose“. Dieser Vorgang kann einige Minuten dauern. Sie können die Diagnose nicht abbrechen, nachdem Sie „Netzwerkdiagnose“ ausgewählt haben.

Anpassen der Server-Anzeigeeinstellungen

Sie können festlegen, dass Heimnetzwerkserver im Home-Menü angezeigt werden sollen. Bis zu 10 Server können automatisch im Home-Menü angezeigt werden.

- 1 Drücken Sie **HOME** und wählen Sie dann  > „Netzwerk“ > „Heimnetzwerk-Einstellungen“.
- 2 Wählen Sie „Server-Anzeigeeinstellungen“.
- 3 Wählen Sie die Server, die im Home-Menü angezeigt werden sollen, und passen Sie die Einstellungen an.

Wenn Sie keine Verbindung zum Heimnetzwerk herstellen können

Das Fernsehgerät erkennt, ob der Server richtig erkannt wurde, wenn Sie keine Verbindung zu Ihrem Heimnetzwerk herstellen können. Wenn die Diagnoseergebnisse einen Fehler anzeigen, überprüfen Sie die möglichen Ursachen, die Netzwerkverbindungen und die Einstellungen.

- 1 Drücken Sie **HOME** und wählen Sie dann  > „Netzwerk“ > „Heimnetzwerk-Einstellungen“.
- 2 Wählen Sie „Serverdiagnose“.
Die Serverdiagnose startet. Wenn die Serverdiagnose abgeschlossen ist, wird die Liste der Diagnoseergebnisse angezeigt.



Störungsbehebung

Wenn die Anzeige  (Standby) blinkt, zählen Sie die Anzahl der Blinkvorgänge (die Intervallzeit beträgt drei Sekunden).

Schalten Sie das Fernsehgerät mit  am Fernsehgerät aus, trennen Sie das Netzkabel vom Gerät und teilen Sie Ihrem Händler oder dem Sony-Kundendienst mit, wie die Anzeige blinkt (Anzahl der Blinkzeichen).















Wenn die Anzeige  (Standby) nicht blinkt, überprüfen Sie die Punkte der folgenden Tabellen.

Schlagen Sie auch unter „Störungsbehebung“ im i-Manual nach. Wenn sich das Problem mit den aufgeführten Maßnahmen nicht beheben lässt, lassen Sie das Fernsehgerät von qualifiziertem Kundendienstpersonal überprüfen.

Symptom	Erklärung/Abhilfe
Es wird kein Bild angezeigt (Bildschirm ist dunkel) und es ist kein Ton zu hören.	<ul style="list-style-type: none"> • Prüfen Sie die Antennen- oder Kabelverbindung. • Schließen Sie das Fernsehgerät an eine Netzsteckdose an und drücken Sie  am Fernsehgerät. • Wenn die Standby-Anzeige  rot leuchtet, drücken Sie I/.
Auf dem Bildschirm sind winzige schwarze und/oder helle Punkte zu sehen.	<ul style="list-style-type: none"> • Der Bildschirm setzt sich aus Pixeln (Bildpunkten) zusammen. Winzige schwarze Punkte und/oder helle Lichtpunkte (Pixel) auf dem Bildschirm stellen keine Fehlfunktion dar.
Einige Programme können nicht eingestellt werden.	<ul style="list-style-type: none"> • Prüfen Sie die Antenne bzw. die Satellitenschüssel. • Das Satellitenkabel kann kurzgeschlossen sein oder es kann sich um Anschlussprobleme des Kabels handeln. Bitte überprüfen Sie das Kabel und den Anschluss und schalten Sie das Fernsehgerät mit dem Ein/Aus Schalter Aus und schalten es dann wieder Ein. • Die von Ihnen eingegebene Frequenz ist außer Reichweite. Bitte wenden Sie sich an die empfangene Satellitensendeanstalt.
Das Fernsehgerät lässt sich nicht einschalten.	<ul style="list-style-type: none"> • Überprüfen Sie, ob die Stromversorgung mit dem Schalter ENERGY SAVING eingeschaltet wurde (●).
Das Fernsehgerät schaltet sich automatisch aus (wechselt in den Standby-Betrieb).	<ul style="list-style-type: none"> • Überprüfen Sie, ob „Abschalttimer“ aktiviert ist, oder überprüfen Sie die Einstellung von „Dauer“ für „Einschalttimer“. • Überprüfen Sie, ob „TV-Standby nach Nichtbenutzung“ aktiviert ist. • Überprüfen Sie, ob „Anwesenheitssensor“ aktiviert ist. Wenn innerhalb einer voreingestellten Zeitspanne kein Zuschauer vor dem Fernsehgerät erkannt wird, schaltet sich das Bild automatisch aus, der Ton ist dagegen weiterhin zu hören. 30 Minuten nach dem Ausschalten des Bildes schaltet das Fernsehgerät außerdem automatisch in den Standby-Betrieb.
Die Fernbedienung funktioniert nicht.	<ul style="list-style-type: none"> • Tauschen Sie die Batterien aus. • Das Fernsehgerät befindet sich möglicherweise im SYNC-Modus. Drücken Sie SYNC MENU, wählen Sie „TV-Steuerung“ und dann „Home (Menü)“ oder „Optionen“, um das Fernsehgerät zu bedienen.

Symptom	Erklärung/Abhilfe
<p>Sie haben das Passwort für „Kindersicherung“ vergessen.</p>	<ul style="list-style-type: none"> • Geben Sie 9999 als PIN-Code ein. (Der PIN-Code 9999 wird immer akzeptiert.)
<p>Das Gehäuse des Fernsehgeräts erwärmt sich.</p>	<ul style="list-style-type: none"> • Wenn das Fernsehgerät lange Zeit verwendet wird, erwärmt sich das Gehäuse des Fernsehgeräts. Es fühlt sich möglicherweise heiß an, wenn Sie es mit der Hand berühren.

Technische Daten

TV-System	
Bildschirmsystem	LCD-Bildschirm (Flüssigkristallbildschirm)
Fernsehnorm	Analog: Je nach ausgewähltem Land/Gebiet: B/G/H, D/K, L, I, M Digital: DVB-T/DVB-C Satellit: DVB-S/DVB-S2
Farb-/Videosystem	Analog: PAL, PAL60 (nur Videoeingang), SECAM, NTSC3.58, NTSC4.43 (nur Videoeingang) Digital: MPEG-2 MP@ML/HL, H.264/MPEG-4 AVC MP/HP@L4
Kanalbereich	Analog: VHF: E2–E12/UHF: E21–E69/CATV: S1–S20/HYPER: S21–S41 D/K: R1–R12, R21–R69/L: F2–F10, B–Q, F21–F69/I: UHF B21–B69/M: A2–A13, A14–A79 Digital: VHF/UHF Satellit: IF Frequenz 950-2150 MHz
Tonausgänge	10 W + 10 W + 10 W + 10 W (KDL-60NX725) 10 W + 10 W + 10 W (KDL-65/55/46HX925, KDL-55/46HX825, KDL-55/46/40NX725)
Eingangs-/Ausgangsbuchsen	
Antennenkabel	75 Ohm, externer Anschluss für VHF/UHF
Satellitenantenne	Buchsenverbindung vom Typ F IEC169-24, 75 Ohm. DiSeqC 1.0, LNB 13 V/18 V & 22 KHz Ton
 AV1	21-poliger Scart-Anschluss (CENELEC-Standard) mit Audio-/Videoeingang, RGB-Eingang und Audio-/Videoausgang für Fernsehsignale.
 AV2	Videoeingang (CINCH)
 COMPONENT IN	Unterstützte Formate: 1080p, 1080i, 720p, 576p, 576i, 480p, 480i Audioeingang (CINCH)
HDMI IN1, 2, 3, 4	Video: 1080/24p/30p, 1080p, 1080i, 720/24p/30p, 720p, 576p, 576i, 480p, 480i Audio: zwei Kanäle, lineares PCM: 32, 44,1 und 48 kHz, 16, 20 und 24 Bit, Dolby Digital Analoger Audioeingang (Miniklinke) (nur HDMI IN4) PC-Eingang ARC (Audio Return Channel: Audiorückkanal) (nur HDMI IN1)
 DIGITAL AUDIO OUT (OPTICAL)	Optische Digitalbuchse (zwei Kanäle, lineares PCM, Dolby Digital)
 AUDIO OUT / 	Audioausgang (Stereo-Miniklinke) Kopfhörerbuchse
 PC IN (nur Modell KDL-65HX925)  PC IN (außer Modell KDL-65HX925)	PC-Eingang (Mini-D-Sub, 15-polig)  PC-Audioeingang (Miniklinke)
 1,  2 (HDD REC)	USB-Anschluss, USB-HDD-Geräteanschluss (nur  2)
	CAM-Slot (Zugangskontrollmodul)
 LAN	10BASE-T/100BASE-TX-Anschluss (Je nach Betriebsumgebung des Netzwerks kann die Verbindungsgeschwindigkeit variieren. 10BASE-T/100BASE-TX-Kommunikationsrate und Kommunikationsqualität können für dieses Fernsehgerät nicht garantiert werden.)

Modellbezeichnung KDL-	65HX925	60NX725	55HX925	
Stromversorgung und Sonstiges				
Betriebsspannung	220 V – 240 V Wechselstrom, 50 Hz			
Energieeffizienzklasse	A	A	A	
Bildschirmgröße (Diagonale)	Ca. 163,9 cm/65 Zoll	Ca. 152,5 cm/60 Zoll	Ca. 138,8 cm/55 Zoll	
Leistungs- aufnahme	im Modus „Wohnung“/ „Standard“	158 W	114 W	113 W
	im Modus „Geschäft“/ „Brillant“	276 W	193 W	190 W
Durchschnittlicher Energieverbrauch im Jahr*1	219 kWh	166 kWh	157 kWh	
Stromverbrauch im Standby- Betrieb*2	0,3 W (16,5 W im Software-/ EPG-Aktualisierungsmodus)	0,3 W (15 W im Software-/ EPG-Aktualisierungsmodus)	0,25 W (16 W im Software-/ EPG-Aktualisierungsmodus)	
Anzeigauflösung	1.920 Punkte (horizontal) × 1.080 Zeilen (vertikal)			
Abmessungen (ca.) (B × H × T)				
mit Tischständer	150,4 × 93,5 × 37,4 cm	140,5 × 87,4 × 30,4 cm	127,8 × 80,3 × 30,8 cm	

Modellbezeichnung KDL-	65HX925	60NX725	55HX925
ohne Tischständer	150,4 × 90,0 × 4,5 cm	140,5 × 84,4 × 3,3 cm	127,8 × 77,1 × 3,8 cm
Gewicht (ca.)			
mit Tischständer	51,7 kg	34,3 kg	31,6 kg
ohne Tischständer	43,2 kg	28,8 kg	26,1 kg
Mitgeliefertes Zubehör	Siehe „Überprüfen des Zubehörs“ (Seite 8).		
Sonderzubehör	Wandhalterung: SU-WH500 (außer Modell KDL-65HX925) Wandhalterung: SU-WL700 (außer Modell KDL-65HX925, KDL-60NX725) SU-WL500 Fernsehständer: SU-B551S (KDL-55HX925) 3-D-Brille: TDG-BR250/TDG-BR200/TDG-BR100/TDG-BR50 Videokonferenzkamera-/Mikrofonpaket: CMU-BR100 USB-WLAN-Adapter		
Betriebstemperatur	0 °C – 40 °C		
Luftfeuchtigkeit beim Betrieb	10 % – 80 % relative Luftfeuchtigkeit (nicht kondensierend)		

Modellbezeichnung KDL-	55HX825	55NX725	46HX925	
Stromversorgung und Sonstiges				
Betriebsspannung	220 V – 240 V Wechselstrom, 50 Hz			
Energieeffizienzklasse	A	A	A	
Bildschirmgröße (Diagonale)	Ca. 138,8 cm/55 Zoll	Ca. 138,8 cm/55 Zoll	Ca. 116,8 cm/46 Zoll	
Leistungs- aufnahme	im Modus „Wohnung“/ „Standard“	115 W	112 W	84,0 W
	im Modus „Geschäft“/ „Brillant“	188 W	192 W	149 W
Durchschnittlicher Energieverbrauch im Jahr*1	160 kWh	164 kWh	117 kWh	
Stromverbrauch im Standby- Betrieb*2	0,25 W (16 W im Software-/ EPG-Aktualisierungsmodus)	0,3 W (15 W im Software-/ EPG-Aktualisierungsmodus)	0,25 W (15 W im Software-/ EPG-Aktualisierungsmodus)	
Anzeigauflösung	1.920 Punkte (horizontal) × 1.080 Zeilen (vertikal)			
Abmessungen (ca.) (B × H × T)				
mit Tischständer	128,0 × 80,4 × 30,5 cm	128,1 × 80,5 × 30,5 cm	108,1 × 69,2 × 25,8 cm	
ohne Tischständer	128,0 × 77,4 × 2,7 cm	128,1 × 77,4 × 2,7 cm	108,1 × 66,0 × 3,8 cm	
Gewicht (ca.)				
mit Tischständer	28,3 kg	28,2 kg	24,0 kg	
ohne Tischständer	23,2 kg	23,1 kg	19,4 kg	
Mitgeliefertes Zubehör	Siehe „Überprüfen des Zubehörs“ (Seite 8).			
Sonderzubehör	Wandhalterung: SU-WH500 Wandhalterung: SU-WL700 SU-WL500 Fernsehständer: SU-B551S (KDL-55HX825, KDL-55NX725) SU-B461S (KDL-46HX925) 3-D-Brille: TDG-BR250/TDG-BR200/TDG-BR100/TDG-BR50 Videokonferenzkamera-/Mikrofonpaket: CMU-BR100 USB-WLAN-Adapter			
Betriebstemperatur	0 °C – 40 °C			
Luftfeuchtigkeit beim Betrieb	10 % – 80 % relative Luftfeuchtigkeit (nicht kondensierend)			

Modellbezeichnung KDL-		46HX825	46NX725	40NX725
Stromversorgung und Sonstiges				
Betriebsspannung		220 V – 240 V Wechselstrom, 50 Hz		
Energieeffizienzklasse		A	A	A
Bildschirmgröße (Diagonale)		Ca. 116,8 cm/46 Zoll	Ca. 116,8 cm/46 Zoll	Ca. 101,6 cm/40 Zoll
Leistungs- aufnahme	im Modus „Wohnung“/ „Standard“	83,0 W	82,0 W	66,0 W
	im Modus „Geschäft“/ „Brillant“	153 W	134 W	129 W
Durchschnittlicher Energieverbrauch im Jahr* ¹		115 kWh	120 kWh	96 kWh
Stromverbrauch im Standby- Betrieb* ²		0,25 W (15 W im Software-/ EPG-Aktualisierungsmodus)	0,25 W (14 W im Software-/ EPG-Aktualisierungsmodus)	0,25 W (14 W im Software-/ EPG-Aktualisierungsmodus)
Anzeigeauflösung		1.920 Punkte (horizontal) × 1.080 Zeilen (vertikal)		
Abmessungen (ca.) (B × H × T)				
mit Tischständer		108,3 × 69,3 × 25,5 cm	108,4 × 69,4 × 25,5 cm	94,9 × 61,8 × 21,0 cm
ohne Tischständer		108,3 × 66,3 × 2,7 cm	108,4 × 66,3 × 2,7 cm	94,9 × 58,7 × 2,7 cm
Gewicht (ca.)				
mit Tischständer		21,1 kg	20,1 kg	16,9 kg
ohne Tischständer		16,8 kg	15,8 kg	13,1 kg
Mitgeliefertes Zubehör		Siehe „Überprüfen des Zubehörs“ (Seite 8).		
Sonderzubehör		Wandhalterung: SU-WH500 Wandhalterung: SU-WL700 SU-WL500 Fernsehständer: SU-B461S (KDL-46HX825, KDL-46NX725) SU-B401S (KDL-40NX725) 3-D-Brille: TDG-BR250/TDG-BR200/TDG-BR100/TDG-BR50 Videokonferenzkamera-/Mikrofonpaket: CMU-BR100 USB-WLAN-Adapter		
Betriebstemperatur		0 °C – 40 °C		
Luftfeuchtigkeit beim Betrieb		10 % – 80 % relative Luftfeuchtigkeit (nicht kondensierend)		

*¹ Der Energieverbrauch pro Jahr wurde basierend auf der Leistungsaufnahme des Fernsehgeräts bei einer Betriebsdauer von 4 Stunden täglich an 365 Tagen berechnet. Der tatsächliche Energieverbrauch hängt von der Verwendung des Fernsehgeräts ab.

*² Die angegebene Leistungsaufnahme im Standby-Betrieb wird erreicht, nachdem das Fernsehgerät die notwendigen internen Prozesse abgeschlossen hat.

Änderungen, die dem technischen Fortschritt dienen, bleiben vorbehalten.

Montieren des Zubehörs (Wandhalterung)

An die Kunden:

Zum Schutz des Produkts und aus Sicherheitsgründen empfiehlt Sony dringend, die Installation Ihres Fernsehgeräts von Sony-Händlern oder lizenzierten Monteuren durchführen zu lassen. Versuchen Sie nicht, die Montage selbst durchzuführen.

An Sony-Händler und Monteure:

Schenken Sie während der Installation sowie der regelmäßigen Wartung und Überprüfung dieses Produkts der Sicherheit Ihre volle Aufmerksamkeit.

Ihr Fernsehgerät kann mit der Wandhalterung SU-WH500 (außer Modell KDL-65HX925) (Seite 34) (separat erhältlich), SU-WL700 (außer Modell KDL-65HX925, KDL-60NX725) (Seite 34) oder SU-WL500 (Seite 35) (separat erhältlich) montiert werden.

- Lesen Sie bitte in der mit der Wandhalterung gelieferten Anleitung nach, um die Montage richtig auszuführen.
- Näheres dazu finden Sie unter „Abnehmen des Tischständers vom Fernsehgerät“ (Seite 9).

Für die Installation dieses Produkts ist ausreichende Sachkenntnis erforderlich, besonders da vorab ermittelt werden muss, ob die Wandfestigkeit für das Gewicht des Fernsehgeräts ausreichend ist. Überlassen Sie die Wandmontage dieses Produkts unbedingt Sony-Händlern oder lizenzierten Monteuren, und achten Sie angemessen auf die Sicherheit während der Installation. Sony übernimmt keine Haftung für etwaige Sachschäden oder Verletzungen, die durch falsche Handhabung oder unsachgemäße Installation verursacht werden.

Wenn Sie das Fernsehgerät an der Wand montieren wollen, entfernen Sie die Schrauben an der Rückseite des Fernsehgeräts. (Sie sind in die Bohrlöcher für die Wandmontage hineingeschraubt.) Bewahren Sie die entfernten Schrauben unbedingt an einem sicheren Ort außerhalb der Reichweite von Kindern auf.

SU-WH500

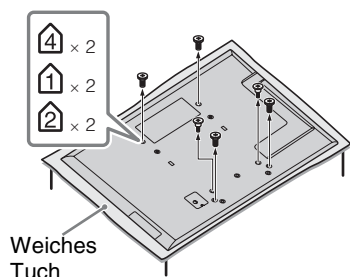

SU-WL700, SU-WL500

► Für Modell KDL-65HX925

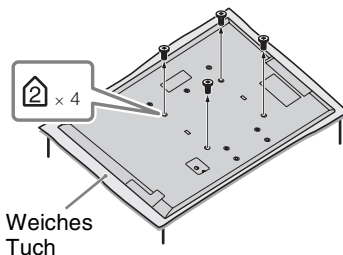

► Außer Modell KDL-65HX925

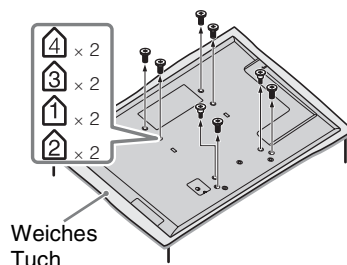

- Wenn Sie den Tischständer vom Fernsehgerät abnehmen, legen Sie das Gerät mit dem Bildschirm nach unten auf eine stabile Arbeitsfläche, die größer ist als das Fernsehgerät.
- Um Beschädigungen am LCD-Bildschirm zu vermeiden, legen Sie ein weiches Tuch auf die Arbeitsfläche.

SU-WH500 (außer Modell KDL-65HX925)

Lesen Sie bitte in der mit der Wandhalterung SU-WH500 gelieferten Gebrauchsanweisung nach, um die Montage richtig auszuführen.

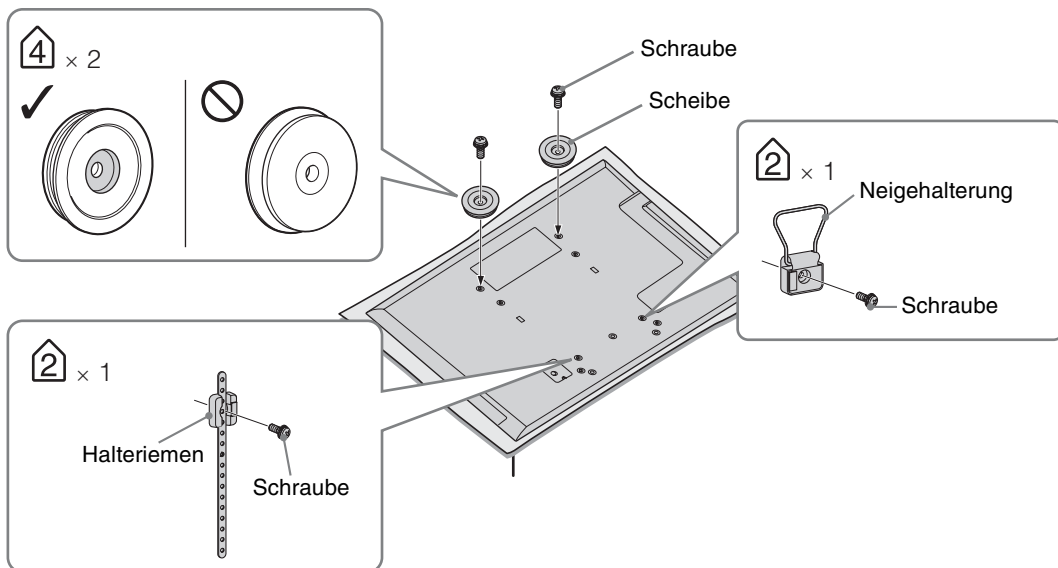

- Das Fernsehgerät muss mit dem Bildschirm nach unten weisen, wenn Sie die Teile der SU-WH500 anbringen.
- Die bei der SU-WH500 mitgelieferten Polster müssen nicht angebracht werden. (3-1 unter „Installation“ der Gebrauchsanweisung zur SU-WH500)
- Montieren Sie die Scheiben mit den bei der SU-WH500 mitgelieferten Schrauben an den oberen beiden Schraubenlöchern (siehe Abbildung oben). (3-3 unter „Installation“ der Gebrauchsanweisung zur SU-WH500)
- Montieren Sie die Neigehalterung und den Halteriemen (siehe Abbildung) mit den bei der SU-WH500 mitgelieferten Schrauben. (3-4, 5 unter „Installation“ der Gebrauchsanweisung zur SU-WH500)

SU-WL700 (außer Modell KDL-65HX925, KDL-60NX725)

Sicherheitsmaßnahmen

Beachten Sie beim Installieren der Wandhalterung an der Wand unbedingt die Anweisungen in dieser Anleitung sowie in der mit der Wandhalterung gelieferten Anleitung. Die Zahlen in Klammern geben die Installationsschritte an, die in der Anleitung zur Wandhalterung beschrieben sind.

1 Überprüfen Sie die mit der Wandhalterung gelieferten Teile (1).

Schlagen Sie in der Anleitung zur Wandhalterung nach.

2 Legen Sie die Montageposition fest. (2-1)

Beachten Sie dabei die „Tabelle der Fernsehgeräte-Installationsabmessungen“. Halten Sie zwischen dem Fernsehgerät und der Decke bzw. vorstehenden Teilen der Wand unbedingt die angegebenen Abstände ein.

3 Montieren Sie die Basishalterung an der Wand. (2-2 bis 3)

Legen Sie die Schraubenposition an der Wand fest und montieren Sie die Basishalterung. Näheres dazu finden Sie in der Anleitung zur Wandhalterung.

- 4** Nehmen Sie gegebenenfalls den Tischständer vom Fernsehgerät ab. (**4**-1)
- Einzelheiten dazu finden Sie unter „Abnehmen des Tischständers vom Fernsehgerät“ (Seite 9).
- 5** Montieren Sie die Montagehalterung und die Arretierung. (**4**-3 bis **4**-7)
Schlagen Sie in der Anleitung zur Wandhalterung nach.
- 6** Bereiten Sie die Papierschablone vor. (**5**-2)
1. Beachten Sie dabei die „Tabelle der Fernsehgeräte-Installationsabmessungen“ und markieren Sie auf der Schablone die Konturen des Fernsehgeräts.
 2. Kleben Sie die Schablone wie in der Anleitung zur Wandhalterung beschrieben an die Wand. Gehen Sie zum Abschließen der Montage wie in der Anleitung zur Wandhalterung erläutert vor. (**5**-3 bis **6**)

SU-WL500

Für Modell KDL-65HX925

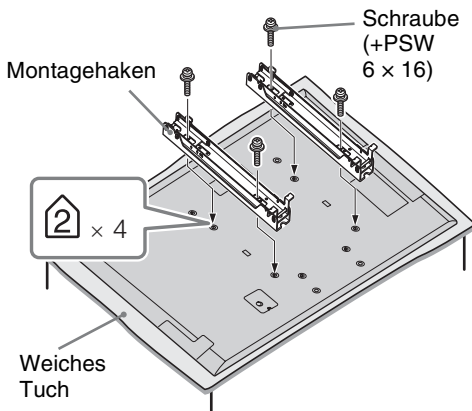

Für Modell KDL-60/55/46/40NX725,
KDL-55/46HX925, KDL-55/46HX825

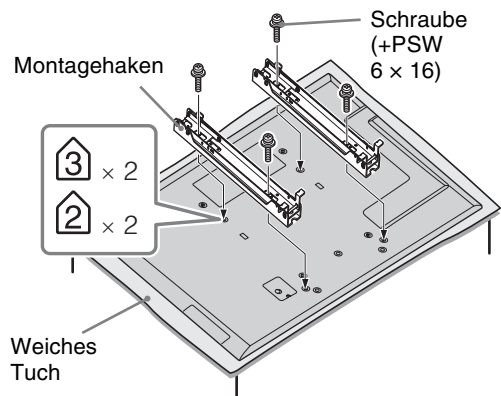

- Bringen Sie den Montagehaken mit den vier Schrauben an, die mit der Wandhalterung mitgeliefert werden.
- Wenn Sie den Tischständer wieder anbringen wollen, drehen Sie die zuvor abgenommenen Schrauben unbedingt wieder in die Originalbohrungen an der Rückseite des Fernsehgeräts.

Abbildung/Tabelle mit Schrauben- und Hakenpositionen

Modellbezeichnung KDL-	Schraubenposition	Hakenpositionen
	SU-WL500	SU-WL500
65HX925	d, g	a
60NX725		
55HX925/55HX825/55NX725	e, j	b
46HX925/46HX825/46NX725		
40NX725		

SU-WL500

Schraubenposition

Beim Anbringen des Montagehakens am Fernsehgerät.

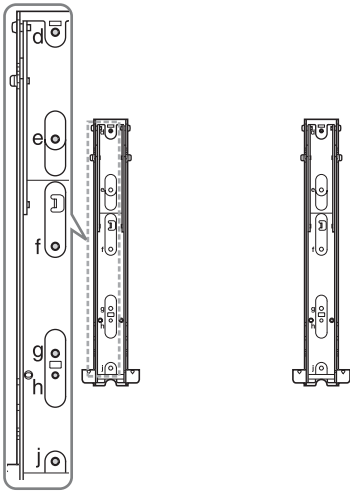

Hakenpositionen

Beim Anbringen des Fernsehgeräts an der Basishalterung.



Tabelle der Fernsehgeräte-Installationsabmessungen

① SU-WH500



② SU-WL700

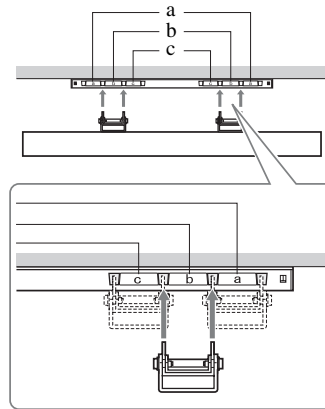
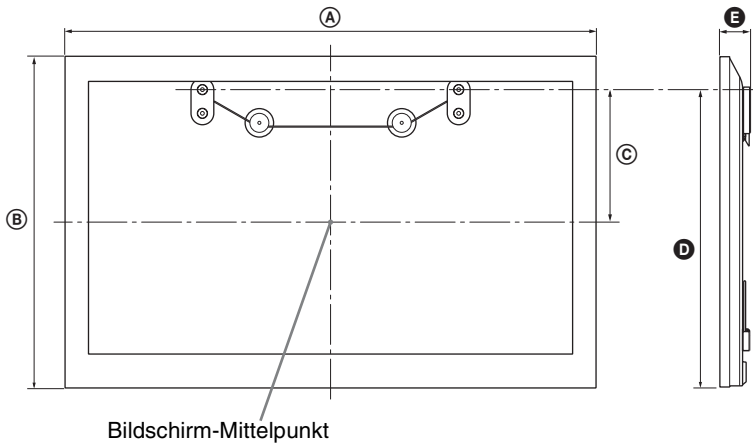
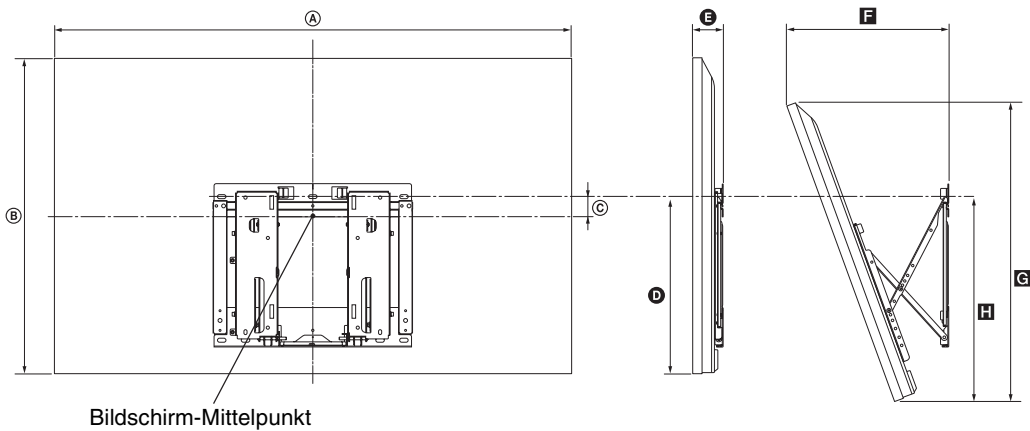

③ SU-WL500

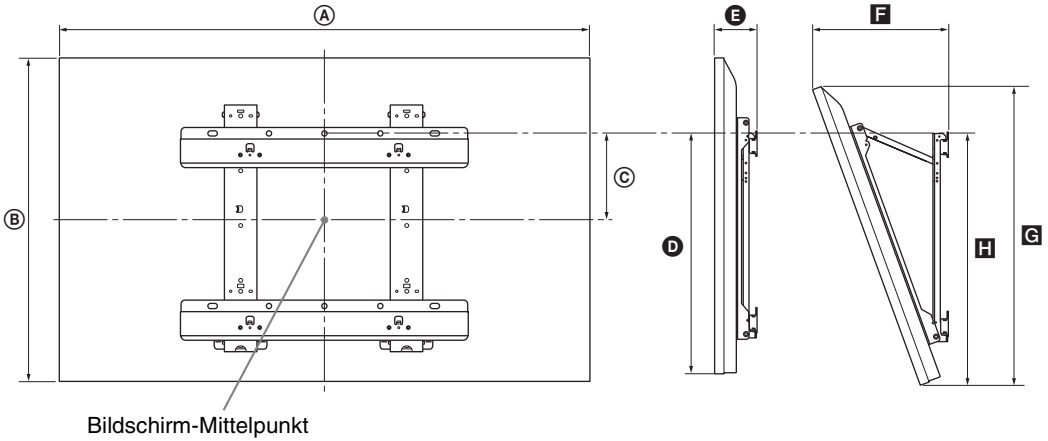

Einheit: cm

Modell- bezeich- nung KDL-	Display- abmessungen		Bildschirm- mitten- abmessung		Länge für jeden Montagewinkel												
					Winkel (0°)						Winkel (20°)						
	A	B	C			D			E			F		G		H	
			①	②	③	①	②	③	①	②	③	②	③	②	③	②	③
65HX925	150,4	90,0	-	-	0,1	-	-	46,1	-	-	10,6	-	38,3	-	85,0	-	48,1
60NX725	140,5	84,4	32,7	-	3,0	76,1	-	46,4	4,3	-	8,8	-	34,6	-	79,4	-	47,7
55HX925	127,8	77,1	29,9	0,5	6,5	69,6	39,3	46,2	5,2	5,8	9,8	37,6	33,1	72,8	72,8	45,5	47,9
55HX825	128,0	77,4	29,7	0,5	6,5	69,5	39,5	46,4	4,1	4,7	8,7	36,6	32,1	72,9	72,9	45,3	47,7
55NX725	128,1	77,4	29,7	0,5	6,5	69,5	39,5	46,4	4,1	4,7	8,7	36,6	32,1	72,9	72,9	45,2	47,6
46HX925	108,1	66,0	24,3	5,1	12,0	58,5	39,3	46,2	5,2	5,8	9,8	33,8	29,3	62,3	62,3	45,5	47,9
46HX825	108,3	66,3	24,2	5,1	12,0	58,6	39,5	46,4	4,1	4,7	8,7	32,8	28,3	62,5	62,5	45,3	47,7
46NX725	108,4	66,3	24,2	5,1	12,0	58,6	39,5	46,4	4,1	4,7	8,7	32,8	28,3	62,5	62,5	45,2	47,6
40NX725	94,9	58,7	20,5	10,3	15,7	51,1	39,5	46,4	4,1	4,7	8,7	30,2	25,7	55,4	55,4	45,2	47,6

Die Zahlen in der Tabelle können je nach der Installation geringfügig abweichen.

WARNUNG

Die Wand, an der das Fernsehgerät montiert werden soll, muss in der Lage sein, mindestens das vierfache Gewicht des Fernsehgerätes zu tragen. Das Gewicht ist unter „Technische Daten“ (Seite 30-32) angegeben.

Sicherheitsinformationen

Installation/Einstellung

Installieren und benutzen Sie das Fernsehgerät unter Berücksichtigung der im Folgenden angegebenen Anweisungen, um alle Risiken wie Feuer, Stromschlag oder Beschädigungen und/oder Verletzungen zu vermeiden.

Installation

- Das Fernsehgerät sollte neben einer frei zugänglichen Netzsteckdose installiert werden.
- Stellen Sie das Fernsehgerät auf eine stabile, ebene Fläche.
- Wandeinbauten sollten nur von qualifiziertem Fachpersonal ausgeführt werden.
- Aus Sicherheitsgründen wird dringend empfohlen, ausschließlich Sony Zubehörteile zu verwenden, inklusive:
 - Wandhalterung: SU-WH500 (außer Modell KDL-65HX925)
 - Wandmontagehalterung: SU-WL700 (außer Modell KDL-65HX925, KDL-60NX725) SU-WL500
 - Fernsehständer: SU-B551S (KDL-55HX925, KDL-55HX825, KDL-55NX725) SU-B461S (KDL-46HX925, KDL-46HX825, KDL-46NX725) SU-B401S (KDL-40NX725)
- Verwenden Sie zum Befestigen der Montagehaken am Fernsehgerät bitte die gemeinsam mit der Wandmontagehalterung gelieferten Schrauben. Die mitgelieferten Schrauben sind derart konzipiert, dass sie von der Befestigungsfläche des Montagehakens aus 8 mm bis 12 mm lang sind. Durchmesser und Länge der Schrauben variieren je nach Modell der Wandmontagehalterung. Durch die Verwendung anderer als der mitgelieferten Schrauben kann das Fernsehgerät beschädigt werden oder herunterfallen.

8 mm - 12 mm

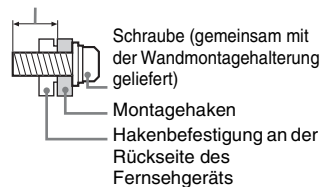

Transport

- Vor dem Transport des Fernsehgeräts ziehen Sie bitte alle Kabel aus dem Gerät.
- Zum Transport eines großen Fernsehgeräts sind zwei oder drei Personen nötig.
- Wenn Sie das Fernsehgerät von Hand transportieren, halten Sie es bitte wie in der Abbildung dargestellt. Üben Sie weder auf den LCD-Bildschirm noch auf den Bildschirmrahmen Druck aus.



- Setzen Sie das Fernsehgerät beim Transport weder Stößen noch starken Erschütterungen aus.
- Wenn Sie das Fernsehgerät für Reparaturen oder bei einem Umzug transportieren müssen, verpacken Sie es mithilfe der Originalverpackungsmaterialien im Originalkarton.

Luftzirkulation

- Decken Sie nie die Lüftungsöffnungen ab und stecken Sie nichts in das Gehäuse.
- Lassen Sie ausreichend Platz um das Fernsehgerät (siehe Abbildung).
- Es wird dringend empfohlen, die offizielle Sony Wandmontagehalterung zu verwenden, um eine ausreichende Luftzirkulation zu gewährleisten.

Installation an der Wand

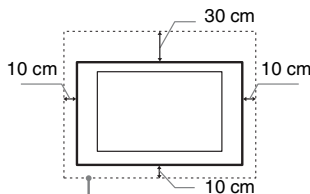

Lassen Sie mindestens so viel Platz um das Gerät.

Aufstellung auf dem Standfuß

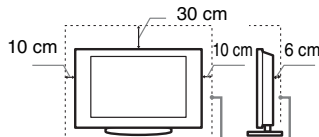

Lassen Sie mindestens so viel Platz um das Gerät.

- Um eine ausreichende Belüftung zu gewährleisten und Staub- oder Schmutzablagerungen zu vermeiden:
 - Stellen Sie das Fernsehgerät weder flach noch auf dem Kopf stehend, falsch herum oder seitwärts geneigt auf.
 - Stellen Sie das Fernsehgerät weder auf einem Regal, einem Teppich, einem Bett oder in einem Schrank auf.
 - Decken Sie das Fernsehgerät nicht mit Decken oder Vorhängen ab und legen Sie keine Gegenstände wie Zeitungen usw. darauf.
 - Installieren Sie das Fernsehgerät nicht wie auf der Abbildung gezeigt.

Die Luftzirkulation wird unterbunden.

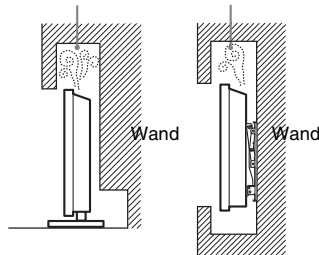

Netzkabel

Um alle Risiken wie Feuer, Elektroschock oder Beschädigungen und/oder Verletzungen auszuschließen, sollten Sie das Netzkabel und den Stecker wie hier angegeben handhaben:

- Verwenden Sie ausschließlich die von Sony und keinen anderen Anbietern gelieferte Netzkabel.
- Stecken Sie den Stecker ganz in die Netzsteckdose.
- Dieses Fernsehgerät ist ausschließlich für den Betrieb an 220-240 V Wechselstrom ausgelegt.
- Trennen Sie das Gerät zu Ihrer eigenen Sicherheit unbedingt vom Netzstrom, wenn Sie Kabel an dem Gerät anschließen, und stolpern Sie nicht über die Kabel.
- Trennen Sie das Netzkabel von der Netzsteckdose, bevor Sie das Fernsehgerät reparieren oder transportieren.
- Halten Sie das Netzkabel von Wärmequellen fern.
- Ziehen Sie den Netzstecker aus der Steckdose und reinigen Sie ihn regelmäßig. Wenn der Stecker verstaubt ist und sich Feuchtigkeit abgelagert, kann die Isolierung leiden und es besteht Feuergefahr.

Anmerkungen

- Verwenden Sie das mitgelieferte Netzkabel nicht mit anderen Geräten.
- Klemmen, biegen oder verdrehen Sie das Netzkabel nicht übermäßig. Die blanken Adern im Inneren des Kabels könnten freiliegen oder brechen.
- Nehmen Sie am Netzkabel keine Veränderungen vor.
- Stellen Sie keine schweren Gegenstände auf das Netzkabel.
- Ziehen Sie nicht am Kabel, selbst wenn Sie das Netzkabel aus der Steckdose herausziehen.
- Achten Sie darauf, nicht zu viele andere Geräte an dieselbe Netzsteckdose anzuschließen.
- Verwenden Sie eine Netzsteckdose, in der der Stecker fest sitzt.

Verbotene Nutzung

Installieren Sie das Fernsehgerät weder an Standorten, in Umgebungen noch in Situationen wie den hier aufgeführten, da dies zu Fehlfunktionen des Fernsehgeräts und Feuer, Elektroschock, Beschädigungen und/oder Verletzungen führen kann.

Standort:

- Im Freien (in direktem Sonnenlicht), am Meer, auf einem Schiff oder Boot, im Innern eines Fahrzeugs, in medizinischen Einrichtungen, an instabilen Standorten, in der Nähe von Wasser, Regen, Feuchtigkeit oder Rauch.
- Wenn das Fernsehgerät in der Umkleidekabine eines Schwimmbads oder Thermalbads aufgestellt wird, kann das Fernsehgerät durch Schwefeldämpfe usw. beschädigt werden.



- Für eine optimale Bildqualität schützen Sie den Bildschirm vor direkter Beleuchtung oder direktem Sonnenlicht.

- Bringen Sie das Fernsehgerät möglichst nicht von einem kalten in einen warmen Raum. Bei plötzlichen Temperaturschwankungen kann sich Feuchtigkeit niederschlagen. Dies kann die Bild- und/oder Farbqualität am Fernsehgerät beeinträchtigen. Lassen Sie die Feuchtigkeit in einem solchen Fall vor dem Einschalten des Fernsehgeräts vollständig verdunsten.
- Sprühen Sie niemals Wasser oder Reinigungsmittel direkt auf das Fernsehgerät. Es kann bis zur Unterseite des Bildschirms oder der Außenteile laufen und in das Fernsehgerät gelangen und so Schäden am Fernsehgerät verursachen.



Umgebung:

- An heißen, feuchten oder übermäßig staubigen Orten, an denen Insekten in das Gerät eindringen können; an denen es mechanischen Erschütterungen ausgesetzt ist, neben brennbaren Objekten (Kerzen usw.). Das Fernsehgerät darf weder Tropfen oder Spritzern ausgesetzt werden. Es dürfen keine mit Flüssigkeit gefüllten Gegenstände, zum Beispiel Vasen, auf dem Fernsehgerät abgestellt werden.
- Stellen Sie das Fernsehgerät nicht an einen feuchten oder staubigen Ort oder in einen Raum mit fettigem Rauch oder Dampf (in der Nähe von Kochstellen oder Luftbefeuchtern). Andernfalls besteht Feuergefahr, die Gefahr eines elektrischen Schlags oder das Gerät kann sich verformen.



- Stellen Sie das Fernsehgerät nicht an Orten auf, an denen es extremen Temperaturen ausgesetzt ist, z. B. in direktem Sonnenlicht oder in der Nähe einer Heizung oder eines Warmluftauslasses. Andernfalls kann sich das Fernsehgerät überhitzen und das Gehäuse kann sich verformen und/oder es kommt zu Fehlfunktionen am Fernsehgerät.



Situation:

- Nicht mit nassen Händen, ohne Gehäuse oder mit anderem als vom Hersteller empfohlenen Zubehör benutzen. Trennen Sie das Fernsehgerät bei Gewitter von der Netzsteckdose und der Antenne.
- Stellen Sie das Fernsehgerät nicht so auf, dass es frei in den Raum hineinragt. Andernfalls besteht die Gefahr, dass eine Person oder ein Gegenstand dagegenstößt und es kann zu Verletzungen oder Sachschäden kommen.



Bruchstücke:

- Werfen Sie nichts gegen das Fernsehgerät. Das Glas des Bildschirms könnte durch den Aufprall zerbrechen und schwere Verletzungen verursachen.
- Falls die Oberfläche des Fernsehgeräts zerspringt, ziehen Sie zuerst das Netzkabel aus der Steckdose, bevor Sie das Gerät berühren. Andernfalls besteht die Gefahr eines elektrischen Schlags.

Wenn das Gerät nicht benutzt wird

- Zum Schutz der Umwelt und aus Sicherheitsgründen empfiehlt es sich, das Fernsehgerät vom Stromnetz zu trennen, wenn es mehrere Tage nicht benutzt wird.
- Da das Fernsehgerät auch in ausgeschaltetem Zustand mit dem Stromnetz verbunden ist, wenn es nur ausgeschaltet wurde, muss der Stecker aus der Netzsteckdose gezogen werden, um das Fernsehgerät vollkommen auszuschalten.
- Bei einigen Fernsehgeräten gibt es jedoch möglicherweise Funktionen, für die das Fernsehgerät in den Bereitschaftsmodus geschaltet sein muss.

Kinder

- Sorgen Sie dafür, dass Kinder nicht auf das Fernsehgerät klettern.
- Bewahren Sie kleine Zubehörteile außerhalb der Reichweite von Kindern auf, damit diese nicht irrtümlicherweise verschluckt werden.

Falls folgende Probleme auftreten...

Schalten Sie das Fernsehgerät sofort **aus** und ziehen Sie den Netzstecker aus der Steckdose, sobald eines der folgenden Probleme auftritt.

Wenden Sie sich an Ihren Händler oder das Sony Kundendienstzentrum, um es von qualifiziertem Fachpersonal überprüfen zu lassen.

Wenn:

- Das Netzkabel beschädigt ist.
- Der Stecker nicht fest in der Netzsteckdose sitzt.
- Das Fernsehgerät durch Fallen, Stoßen oder einen geworfenen Gegenstand beschädigt ist.
- Flüssigkeit oder Fremdkörper durch die Öffnungen in das Fernsehgerät gelangen.

Warnung

Um Feuergefahr zu vermeiden, halten Sie Kerzen und jegliche offenen Flammen jederzeit von diesem Gerät fern.



Introduzione

Grazie per avere scelto questo prodotto Sony. Prima di mettere in funzione il televisore, si prega di leggere attentamente il presente manuale e di conservarlo per farvi riferimento in futuro.

Il fabbricante di questo prodotto è Sony Corporation, 1-7-1 Konan Minato-ku Tokyo, 108-0075, Giappone. Il rappresentante autorizzato ai fini della Compatibilità Elettromagnetica e della sicurezza del prodotto è Sony Deutschland GmbH, Hedelfinger Strasse 61, 70327, Stoccarda Germania. Per qualsiasi problema relativo all'assistenza o alla garanzia, si prega di fare riferimento agli indirizzi indicati nei documenti di assistenza e garanzia forniti con il prodotto.

Note sul funzionamento del televisore digitale

- Le funzioni relative al televisore digitale (DVB) saranno attive esclusivamente in paesi o zone dove vengano trasmessi i segnali digitali terrestri DVB-T (MPEG-2 e H.264/MPEG-4 AVC) o dove sia disponibile un servizio via cavo DVB-C compatibile (MPEG-2 e H.264/MPEG-4 AVC). Verificare con il proprio rivenditore locale la possibilità di ricevere un segnale DVB-T nella zona di residenza o chiedere al fornitore di servizi via cavo se il servizio DVB-C è adatto al funzionamento integrato con questo televisore.
- Il vostro fornitore di servizi via cavo potrà addebitare un costo aggiuntivo per tale servizio e richiedere che vengano accettati i propri termini e condizioni commerciali.
- Sebbene questo televisore segua le specifiche DVB-T e DVB-C, non è possibile garantire la compatibilità con future trasmissioni digitali terrestri DVB-T e digitali via cavo DVB-C.
- Alcune funzioni del televisore digitale potranno non essere disponibili in alcuni paesi/regioni e il cavo DVB-C potrà non funzionare correttamente con tutti i fornitori.



- Le istruzioni per l'installazione della staffa di montaggio a parete sono presenti all'interno di questo manuale di istruzioni del televisore.
- Le illustrazioni utilizzate in questo manuale possono differire a seconda del modello del televisore.
- Le illustrazioni del telecomando utilizzate in questo manuale sono relative al modello RM-ED044 se non diversamente indicato.
- Prima di utilizzare il televisore, leggere "Informazioni di sicurezza" (pagina 37). Conservare il manuale per farvi riferimento in futuro.

Informazioni sui marchi

DVB è un marchio depositato del progetto DVB.

HDMI, il logo di HDMI e High-Definition Multimedia Interface sono marchi di fabbrica o marchi di fabbrica registrati di HDMI Licensing LLC negli Stati Uniti e in altri Paesi.

DLNA®, il logo DLNA e DLNA CERTIFIED® sono marchi, marchi di servizio o marchi di certificazione di Digital Living Network Alliance.

DivX® è una tecnologia di compressione dei file video sviluppata da DivX, Inc.

DivX®, DivX Certified® e i loghi associati sono marchi depositati di DivX, Inc. e sono utilizzati su licenza.

INFORMAZIONI SU DIVX VIDEO: DivX® è un formato video digitale creato da DivX, Inc. Questo è un prodotto ufficiale DivX Certified in grado di riprodurre video DivX. Per ulteriori informazioni e per scaricare software per la conversione dei file in formato DivX video, visitare il sito www.divx.com.

INFORMAZIONI SU DIVX VIDEO-ON-DEMAND: questo prodotto DivX Certified® deve essere registrato per consentire la riproduzione di contenuti DivX Video-on-Demand (VOD). Per generare il codice di registrazione, selezionare la sezione DivX VOD nel menu di impostazione del prodotto. Per completare il processo di registrazione e per ulteriori informazioni in merito al formato DivX VOD, aprire la pagina vod.divx.com.

Prodotto su licenza di Dolby Laboratories. Dolby e il simbolo doppio D sono marchi depositati di Dolby Laboratories.

"BRAVIA" e BRAVIA sono marchi depositati di Sony Corporation.

TrackID è un marchio o un marchio registrato di Sony Ericsson Mobile Communications AB.

La tecnologia di riconoscimento di musica e video, con i relativi dati, è fornita da Gracenote®. Gracenote è lo standard del settore per la tecnologia di riconoscimento musicale e la fornitura del relativo contenuto. Per ulteriori informazioni, visitare www.gracenote.com.

CD, DVD, Blu-ray Disc e dati relativi a musica e video di Gracenote, Inc. Copyright © 2000-oggi Gracenote. Gracenote Software, copyright © 2000-oggi Gracenote. Il presente prodotto e i suoi servizi utilizzano uno o più brevetti di proprietà di Gracenote. Visitare il sito Web di Gracenote per un elenco non esaustivo dei brevetti di Gracenote applicabili. Gracenote, CDDB, MusicID, MediaVOCS, il logo e il logotipo Gracenote e il logo "Powered by Gracenote" sono marchi o marchi registrati di Gracenote negli Stati Uniti e/o in altri paesi.

Il logo "FACE DETECTION" è un marchio di Sony Corporation.

Opera® Browser from Opera Software ASA. Copyright 1995-2010 Opera Software ASA. All rights reserved.

DiSEqC™ è un marchio depositato di EUTELSAT.

Questo televisore supporta DiSEqC 1.0. Questo televisore non è progettato per il controllo di antenne motorizzate.



Avviso per il segnale wireless

1. Con la presente, Sony dichiara che questa unità è conforme ai requisiti essenziali ed alle altre disposizioni pertinenti stabilite dalla direttiva 1999/5/CE.

Per leggere o scaricare la dichiarazione di conformità (DoC) alla Direttiva R&TTE, accedere al seguente indirizzo URL.

<http://www.compliance.sony.de/>



2. Avviso per i clienti: le seguenti informazioni si riferiscono esclusivamente ad apparecchi venduti in paesi che applicano le direttive UE.

Il sistema wireless del televisore può essere utilizzato nei seguenti paesi:

Austria, Belgio, Bulgaria, Cipro, Repubblica Ceca, Danimarca, Estonia, Finlandia, Francia, Germania, Grecia, Ungheria, Islanda, Irlanda, Italia, Lettonia, Liechtenstein, Lituania, Lussemburgo, Malta, Olanda, Norvegia, Polonia, Portogallo, Slovacchia, Romania, Slovenia, Spagna, Svezia, Svizzera, Turchia e Regno Unito.

Questo dispositivo può essere utilizzato in altri paesi non europei.

Sistema TV wireless: informazioni sulle normative applicabili

Per il mercato italiano

- uso privato: Decreto legislativo n. 259 1/8/2003 ("Codice delle comunicazioni elettroniche"). In particolare, l'articolo 104 specifica i casi in cui occorre richiedere un'autorizzazione generale, mentre l'Art. 105 indica i casi in cui l'utilizzo è libero;
- regolamentazione della fornitura dell'accesso RLAN del pubblico alle reti e ai servizi pubblici di comunicazione elettronica (es. sistema TV wireless), Decreto ministeriale 28/5/2003 e relative modifiche, e Art. 25 (autorizzazione generale per reti e servizi di comunicazione elettronici) del Codice delle comunicazioni elettroniche.

Per il mercato norvegese

L'uso di questo apparecchio radio è vietato nell'area geografica che si trova entro un raggio di 20 km dal centro di Ny-Ålesund, Svalbard.

Per il mercato cipriota

L'utente finale è tenuto a registrare i dispositivi RLAN (o WAS o Wi-Fi) presso il Ministero delle telecomunicazioni (P.I. 365/2008 e P.I. 267/2007).

Il P.I. 365/2008 è il Codice sulle radiocomunicazioni 2008 (Categorie di stazioni soggette ad autorizzazione generale e registrazione).

Il P.I. 267/2007 è l'Autorizzazione generale per l'uso delle radiofrequenze da parte di reti LAN e sistemi wireless, incluse le reti locali radio (WAS/RLAN).

Per il mercato Francia

La funzione WLAN (WiFi) del presente televisore digitale LCD a colori deve essere utilizzata esclusivamente all'interno di edifici. Qualsiasi utilizzo della funzione WLAN (WiFi) del presente televisore digitale LCD a colori all'esterno di edifici è proibito sul territorio francese. Accertarsi che la funzione WLAN (WiFi) del presente televisore digitale LCD a colori sia disattivata prima di un eventuale utilizzo al di fuori degli edifici. (Decisione ART 2002-1009 e successive modifiche della Decisione ART 03-908, relativa alle restrizioni sull'uso delle radiofrequenze).

Ubicazione della targhetta di identificazione

Le etichette indicanti il numero di modello, la data di produzione (mese/anno) e la tensione di alimentazione (in accordo con le norme di sicurezza applicabili) sono ubicate sul retro del televisore o della confezione.

Precauzioni

Visione del televisore

- La visione di immagini video 3D o l'utilizzo di videogiochi stereoscopici in 3D può causare disturbi (sforzo visivo eccessivo, affaticamento, nausea) in alcune persone. Sony consiglia a tutti gli utilizzatori di effettuare pause regolari durante la visione di immagini 3D o durante l'utilizzo di videogiochi stereoscopici in 3D. La durata e la frequenza delle pause necessarie variano da una persona all'altra. Le scelte ottimali devono essere prese in autonomia. Se si avverte un qualsiasi disturbo, la visione di immagini 3D o l'utilizzo di videogiochi stereoscopici in 3D vanno interrotti fino alla scomparsa del disturbo; se lo si ritiene opportuno, consultare un medico. Consultare inoltre (i) il manuale di istruzioni di qualsiasi altro dispositivo o supporto utilizzato insieme al televisore e (ii) il nostro sito Web (<http://www.sony-europe.com/myproduct>) per le ultime informazioni. La visione da parte dei bambini piccoli (in particolare, quelli sotto i sei anni di età) è ancora in fase di studio. Consultare un medico (un pediatra o un oculista) prima di consentire ai bambini piccoli la visione di immagini video 3D o l'utilizzo di videogiochi stereoscopici in 3D. Gli adulti sono tenuti a verificare che i bambini piccoli seguano le indicazioni riportate sopra.
 - Non utilizzare, conservare o lasciare gli Occhiali 3D o la pila vicino al fuoco o in luoghi con temperature elevate, per es. alla luce diretta del sole o all'interno di auto esposte ai raggi solari.
 - Durante l'uso della funzione 3D simulato, tenere presente che l'immagine visualizzata viene modificata rispetto all'originale a causa della conversione operata da questo televisore.
 - Si consiglia la visione del televisore in condizioni di luce adatta, in quanto condizioni di luce scarsa o periodi prolungati danneggiano la vista.
 - Onde evitare danni all'udito, durante l'uso delle cuffie regolare il volume a livelli moderati.
- ### Schermo LCD
- Per quanto lo schermo LCD sia realizzato con tecnologia ad alta precisione e disponga del 99,99% od oltre di pixel effettivi, potranno comparire ripetutamente punti neri o luminosi (rossi, blu o verdi) sullo schermo. Ciò costituisce una caratteristica di fabbricazione dello schermo LCD e non è un problema di funzionamento.
 - Non spingere o graffiare il filtro anteriore e non posizionare oggetti sopra al televisore. L'immagine potrà risultare non uniforme o lo schermo LCD danneggiato.

- Se il televisore viene utilizzato in un luogo freddo, le immagini potrebbero risultare distorte o più scure del normale. Non si tratta di un problema di funzionamento, bensì di un fenomeno che scompare con l'aumento della temperatura.
- Se vengono visualizzati in modo continuo fermi immagine, è possibile che si presentino un'immagine residua. Tale immagine scompare dopo alcuni istanti.
- Durante l'uso del televisore, lo schermo e il rivestimento si scaldano. Non si tratta di un problema di funzionamento.
- Lo schermo LCD contiene piccole quantità di cristalli liquidi. I tubi fluorescenti utilizzati in questo televisore contengono mercurio (eccetto i televisori LCD con retroilluminazione a LED). Per lo smaltimento attenersi ai regolamenti e alle normative locali.
- Non sottoporre lo schermo LCD a urti o forti impatti. Lo schermo in vetro potrebbe rompersi o andare in frantumi e provocare lesioni.



Cura e pulizia della superficie dello schermo e del rivestimento

Verificare di avere disinserito il cavo di alimentazione collegato al televisore dalla presa di rete prima di procedere alla pulizia.

Per evitare il degradamento del materiale o del rivestimento dello schermo, prendere le seguenti precauzioni.

- Per rimuovere la polvere dalla superficie dello schermo e dal rivestimento, utilizzare un panno morbido e procedere con delicatezza. Se la polvere persiste, utilizzare un panno morbido leggermente inumidito con una soluzione detergente neutra diluita.
- Non spruzzare acqua o detergente direttamente sul televisore. Potrebbe gocciolare verso la parte inferiore dello schermo o altre parti esterne entrando nel televisore e causando danni al funzionamento.



- Non utilizzare spugnette abrasive, detersivi alcalini o acidi, polveri abrasive o solventi volatili quali alcool, benzene, diluenti o insetticidi. L'uso di tali materiali o il contatto prolungato con gomma o materiali vinilici potrebbero danneggiare la superficie dello schermo e il materiale di rivestimento del televisore.
- Si consiglia di passare di tanto in tanto l'aspirapolvere sulle aperture di ventilazione per garantire una ventilazione adeguata.

- Per regolare l'angolazione del televisore, spostarlo lentamente in modo da evitare che muovendolo scivoli dalla base.

Apparecchiature opzionali

- Mantenere i componenti opzionali o eventuali apparecchiature che emettono radiazioni elettromagnetiche lontano dal televisore. In caso contrario, si potranno verificare distorsioni dell'immagine e/o disturbi dell'audio.
- Il presente apparecchio è stato testato ed è risultato conforme ai limiti imposti dalla Direttiva EMC utilizzando un cavo del segnale di collegamento di lunghezza inferiore a 3 metri.

(Precauzione per l'uso del telecomando)

Note

- Inserire le batterie rispettando la corretta polarità.
- Non utilizzare tipi diversi di batterie insieme o combinare batterie usate e nuove.
- Nel rispetto dell'ambiente, depositare le batterie scariche negli appositi contenitori adibiti alla raccolta differenziata. Alcune regioni potrebbero avere normative particolari per lo smaltimento delle batterie. Consultare le autorità locali.
- Maneggiare il telecomando con cura, evitando di lasciarlo cadere, calpestarlo o rovesciarsi sopra liquidi di alcun tipo.
- Non posizionare il telecomando in prossimità di fonti di calore, né in luoghi direttamente esposti alla luce solare o in stanze umide.

Funzione Wireless dell'unità

- Non utilizzare l'unità in prossimità di apparecchiature medicali (pacemaker e simili), in quanto potrebbe provocare anomalie di funzionamento a tali dispositivi.
- Anche se questa unità trasmette/riceve segnali codificati, fare attenzione alle intercettazioni non autorizzate. Si declina ogni responsabilità per gli eventuali inconvenienti che dovessero verificarsi.

Smaltimento del televisore



Trattamento del dispositivo elettrico o elettronico a fine vita (applicabile in tutti i paesi

dell'Unione Europea e in altri paesi europei con sistema di raccolta differenziata)

Questo simbolo sul prodotto o sulla confezione indica che il prodotto non deve essere considerato come un normale rifiuto domestico, ma deve invece essere consegnato a un punto di raccolta appropriato per il riciclo di apparecchi elettrici ed elettronici. Accertandosi che questo prodotto sia smaltito correttamente, si contribuisce a prevenire potenziali conseguenze negative per l'ambiente e per la salute che potrebbero altrimenti essere causate dal suo smaltimento inadeguato. Il riciclo dei materiali aiuta a conservare le risorse naturali. Per informazioni più dettagliate circa il riciclo di questo prodotto, potete contattare l'ufficio comunale, il servizio locale di smaltimento rifiuti oppure il negozio dove l'avete acquistato.



**Trattamento
delle pile esauste
(applicabile in
tutti i paesi
dell'Unione
Europea e in altri**

**paesi Europei con sistema
di raccolta differenziata)**

Questo simbolo sul prodotto o sulla confezione indica che la pila non deve essere considerata un normale rifiuto domestico. Su alcuni tipi di pile questo simbolo potrebbe essere utilizzato in combinazione con un simbolo chimico. I simboli chimici del mercurio (Hg) o del piombo (Pb) sono aggiunti, se la batteria contiene più dello 0,0005% di mercurio o dello 0,004% di piombo. Assicuratevi che le pile siano smaltite correttamente, contribuirete a prevenire potenziali conseguenze negative per l'ambiente e per la salute che potrebbero altrimenti essere causate dal loro inadeguato smaltimento. Il riciclaggio dei materiali aiuta a conservare le risorse naturali. In caso di prodotti che per motivi di sicurezza, prestazione o protezione dei dati richiedano un collegamento fisso ad una pila interna, la stessa dovrà essere sostituita solo da personale di assistenza qualificato. Consegnare il prodotto a fine vita al punto di raccolta idoneo allo smaltimento di apparecchiature elettriche ed elettroniche; questo assicura che anche la pila al suo interno venga trattata correttamente. Per le altre pile consultate la sezione relativa alla rimozione sicura delle pile. Conferire le pile esauste presso i punti di raccolta indicati per il riciclo. Per informazioni più dettagliate circa lo smaltimento della pila esausta o del prodotto, potete contattare il Comune, il servizio locale di smaltimento rifiuti oppure il negozio dove l'avete acquistato.

Operazioni preliminari

Verifica degli accessori forniti.....	8
Inserimento delle batterie nel telecomando	8
1: Installazione del supporto da tavolo (tranne KDL-65HX925)	8
2: Regolazione dell'angolo di visione del televisore.....	10
3: Collegamento di un'antenna/decoder/registratore (es. registratore DVD)	11
4: Collegamento di dispositivi audio/video	12
5: Fissaggio del televisore per impedirne la caduta	13
6: Raggruppamento dei cavi	14
7: Esecuzione dell'impostazione iniziale	14

Uso del televisore BRAVIA

Uso del televisore.....	18
Selezione di funzioni e impostazioni (menu Home)	20
Visualizzazione delle istruzioni per l'uso (i-Manual).....	22

Configurazione della rete

Preparazione di una rete cablata	24
Preparazione di una LAN wireless	24
Configurazione della connessione Internet.....	25
Se fosse impossibile connettersi a Internet.....	26
Regolazione delle impostazioni di visione del server.....	26

Informazioni utili

Risoluzione dei problemi.....	28
Caratteristiche tecniche.....	29
Installazione degli accessori (Staffa di montaggio a parete/Staffa di sospensione a parete)	32
Informazioni di sicurezza.....	37

Dopo aver configurato il televisore BRAVIA e dopo aver appreso le operazioni di base descritte nel presente manuale, consultare il manuale integrato (i-Manual) per una spiegazione più approfondita delle funzionalità del televisore.

Questo televisore è fornito con un manuale integrato (i-Manual).

Per accedere a i-Manual, premere **i-MANUAL** sul telecomando e selezionare una voce. Per i dettagli, vedere a pagina 22 del presente manuale. Il contenuto di i-Manual può cambiare in base al modello e all'area geografica.

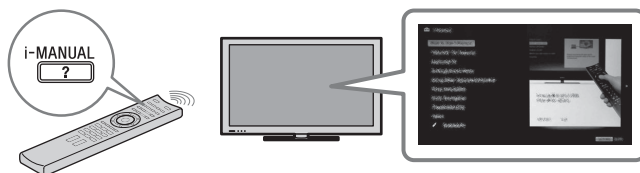

Contenuto di i-Manual

Usa di i-Manual

Caratteristiche del televisore "BRAVIA"

- Funzione 3D
- Sensore di presenza intelligente
- Video Internet "BRAVIA"
- Widget Internet
- LAN wireless
- "BRAVIA" Sync con "Controllo per HDMI"
- Predisposizione per Skype
- TrackID™/Cerca musica/Cerca video
- Registrazione su HDD USB

Televisione

- Funzione 3D
- Guida ai programmi elettronica digitale
- Preferiti
- Formato Schermo
- Modalità immagine
- Testo
- Foto/Musica/Video
- Immagine doppia (PIP)
- Immagine doppia (P&P)
- NVOD/MF

Impostazioni/Menu Home

- Informazioni sul menu Home
- Impostazioni
- Visualizzazione
- Suono
- Impostazioni Sistema
- i-Manual
- Impostazione Digitale
- Impostazione Analogica
- Ingressi Esterni
- Rete
- Supporto prodotto

Usa di altri apparecchi/Internet

- Videoregistratore/lettore DVD
- Sistema audio
- Dispositivo USB (es. fotocamera digitale)
- Cornice
- Apparecchio HDMI
- Internet/LAN wireless
- Rete domestica
- Media Remote
- PC

Descrizione dei componenti

- Telecomando
- Controlli e indicatori del televisore
- Terminali

Risoluzione dei problemi

Indice

✎ Segnalibri

Verifica degli accessori forniti

Telecomando (1)

Batterie AAA (tipo R03) (2)

Supporto da tavolo (1)*¹

(tranne KDL-65HX925)

Viti di fissaggio per il supporto da tavolo (M5 × 16) (3)

(tranne KDL-65HX925, KDL-60NX725)

Viti di montaggio per il supporto da tavolo (M6 × 14) (4)

(solo KDL-60/55/46NX725,

KDL-55/46HX925, KDL-55/46HX825)

Viti di montaggio per il supporto da tavolo (M6 × 14) (3)

(solo KDL-40NX725)

Chiave esagonale (1)

(tranne KDL-65HX925)

Adattatore AV/componente (1)

(tranne KDL-65HX925)

Adattatore SCART (1)

(tranne KDL-65HX925)

Unità microfono e videocamera (1)

(solo KDL-65/55/46HX925)

Occhiali 3D (batteria inclusa) (2)

(solo KDL-65/55/46HX925)

Custodia per Occhiali 3D (2)

(solo KDL-65/55/46HX925)

Istruzioni per l'uso (questo manuale) e altri documenti

*¹ Consultare l'opuscolo in dotazione con il supporto da tavolo per informazioni sul montaggio del supporto da tavolo.

Inserimento delle batterie nel telecomando

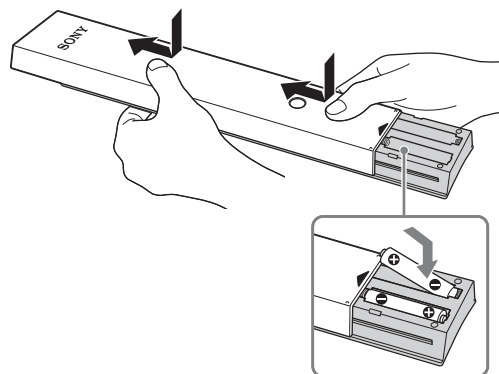

1 Rimuovere la pellicola protettiva.

2 Premere e far scorrere il coperchio in avanti.

1: Installazione del supporto da tavolo (tranne KDL-65HX925)

Per KDL-55/46HX925, KDL-55/46HX825, KDL-55/46/40NX725

1 Per informazioni sull'installazione corretta per determinati modelli di televisore, consultare l'opuscolo fornito con il supporto da tavolo.

2 Collocare il televisore sul supporto da tavolo.

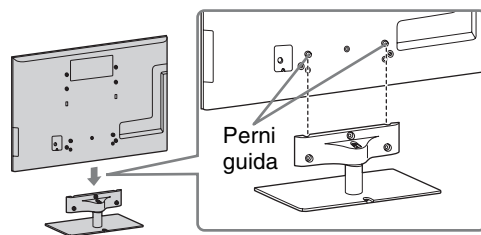

• Allineare il televisore dall'alto, facendolo scorrere fino a quando i perni guida non sono più visibili.

- 3** Fissare il televisore sul supporto da tavolo facendo riferimento alle frecce  riportate sui fori delle viti, utilizzando le viti fornite in dotazione.

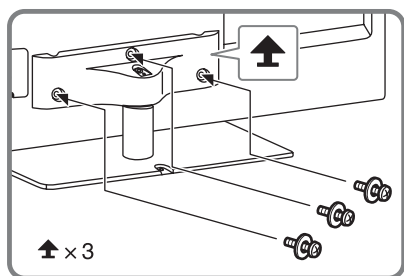

- Se si utilizza un cacciavite elettrico, impostare la coppia a circa 1,5 N·m {15 kgf·cm}.

Per KDL-60NX725

- 1** Allineare con i due perni del supporto da tavolo e posizionare delicatamente il televisore, accertandosi che il segno  sia rivolto in avanti.

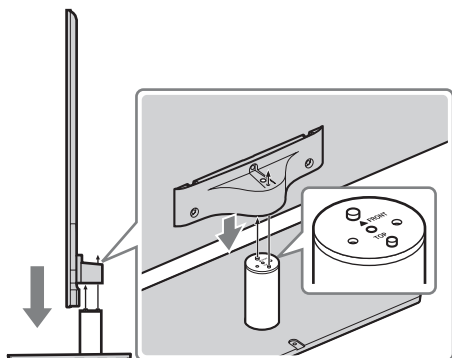

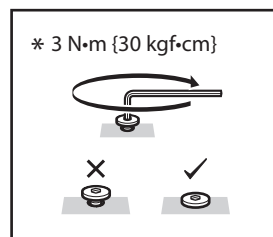
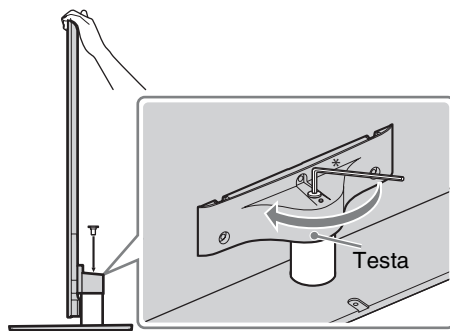

- 2** Collegare il televisore e il supporto da tavolo con la vite e la chiave esagonale in dotazione.



- Impostare la coppia di serraggio su un valore di circa 3 N·m {30 kgf·cm}.

Rimozione del supporto da tavolo

Per rimuovere il supporto da tavolo dal televisore, togliere le viti  fissate nel punto 3. Per il modello KDL-60NX725, accertarsi di rimuovere le viti  per smontare la testa quando il supporto da tavolo non è fissato al televisore.

Per il modello KDL-65HX925, accertarsi di rimuovere le viti  posizionate sulla testa del supporto da tavolo.



- Non rimuovere il supporto da tavolo per nessuna ragione, salvo che per l'installazione degli accessori sul televisore.
- In caso di rimozione del supporto da tavolo dal televisore, adagiare lo schermo con la parte anteriore rivolta verso il basso su una superficie di lavoro stabile di dimensioni maggiori rispetto al televisore.
- Per evitare di danneggiare la superficie dello schermo LCD, accertarsi di posizionare un panno morbido sulla superficie di lavoro.
- Assicurarsi che il televisore sia in posizione verticale prima di accenderlo. Per evitare irregolarità nell'uniformità delle immagini, il televisore non deve essere acceso se lo schermo LCD risulta rivolto in basso.

► Per KDL-65HX925

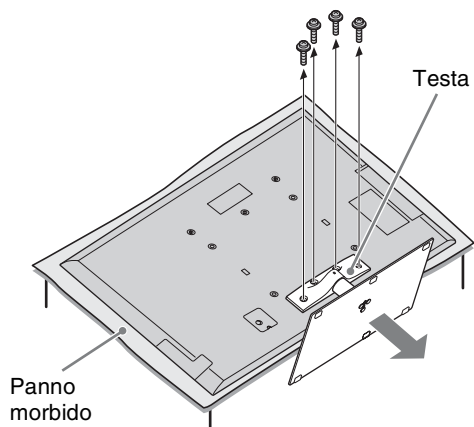

► Per KDL-60/55/46/40NX725,
KDL-55/46HX925, KDL-55/46HX825

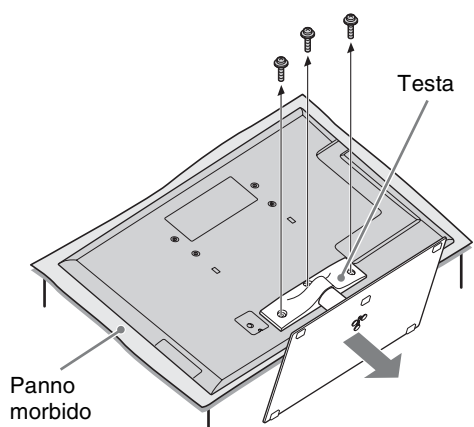

2: Regolazione dell'angolo di visione del televisore

Il televisore può essere orientato entro i limiti di angolazione riportati di seguito.

Regolazione dell'angolazione (rotazione orizzontale) (tranne KDL-65HX925, KDL-60NX725)



- Nel regolare l'angolazione, mantenere il supporto con una mano onde evitare lo scivolamento del supporto stesso o il ribaltamento del televisore.

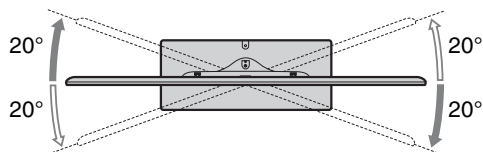

Regolazione dell'angolazione (inclinazione) (tranne KDL-65HX925, KDL-60NX725)

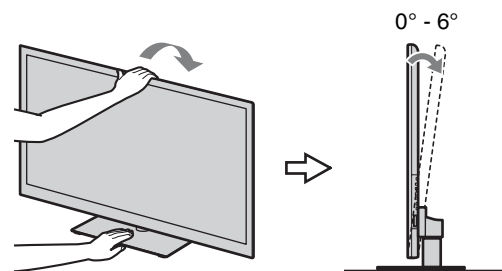

- Accertarsi che non vi siano oggetti davanti al televisore.

Sensore IR

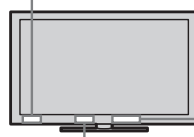

Trasmittitore sincronizzato 3D

Sensore di presenza intelligente

- Non esporre il sensore di presenza intelligente alla luce diretta del sole o ad altre luci intense, onde evitare problemi di funzionamento.

3: Collegamento di un'antenna/decoder/registratore (es. registratore DVD)



- Utilizzare un connettore per il cavo dell'antenna di spessore non superiore ai 14 mm.
- Utilizzare un connettore HDMI di dimensioni non superiori a 12 mm (spessore) × 21 mm (larghezza).

Collegamento di un decoder/registratore (es. registratore DVD) tramite SCART

► Per KDL-65HX925

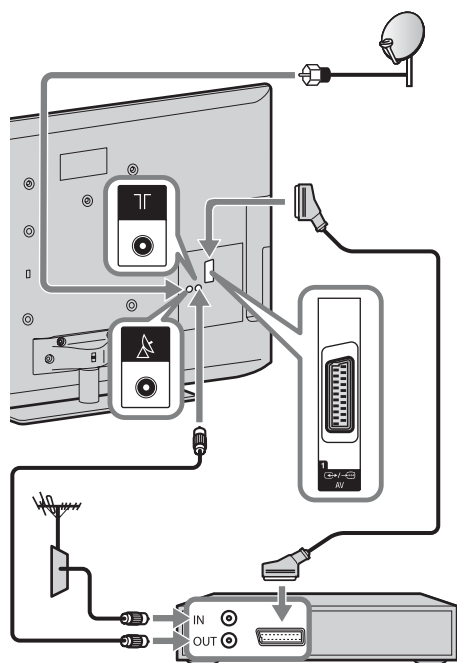

Decoder/registratore (es. registratore DVD)

► Per KDL-60/55/46/40NX725, KDL-55/46HX925, KDL-55/46HX825

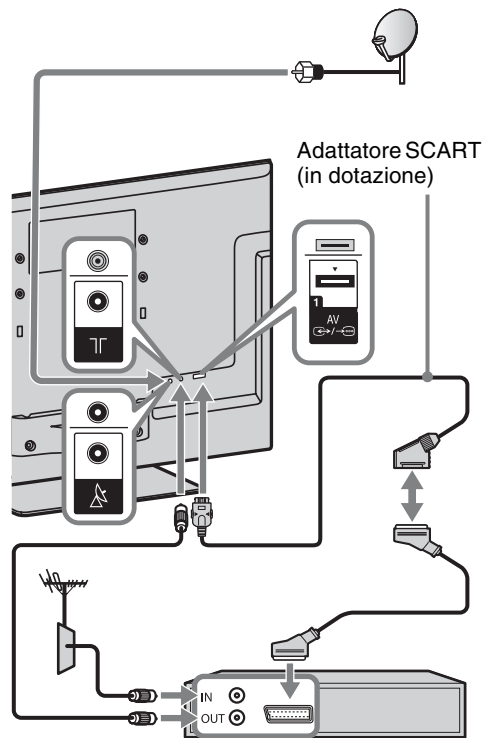

Decoder/registratore (es. registratore DVD)



- Per questo collegamento si consiglia una presa SCART di tipo universale ad angolo retto.



- Avvitare dolcemente il connettore del satellite a mano, non utilizzare strumenti.
- La TV deve essere spenta quando si collega un'antenna satellite.

Collegamento di un decoder/ registratore (es. registratore DVD) tramite HDMI

► Per KDL-65HX925

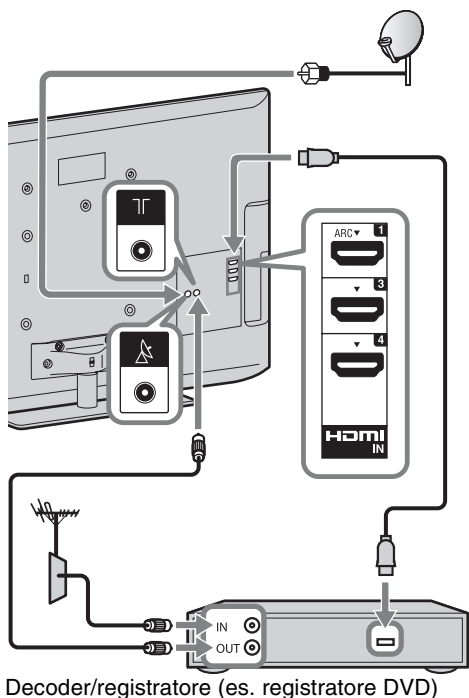

Decoder/registratore (es. registratore DVD)

► Per KDL-60/55/46/40NX725,
KDL-55/46HX925, KDL-55/46HX825

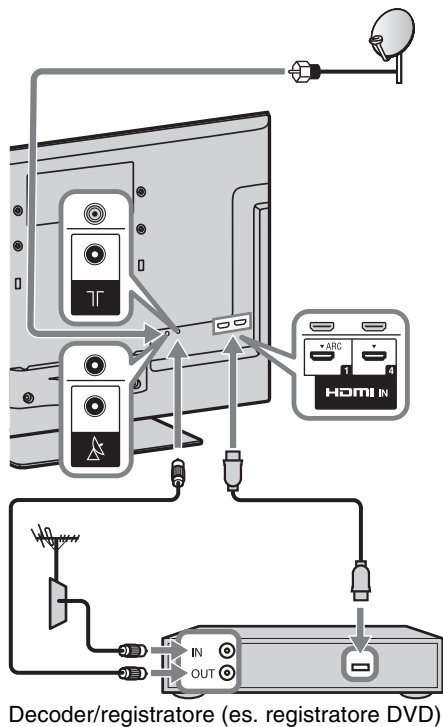

Decoder/registratore (es. registratore DVD)

Raccomandazione spina tipo F

Per la spina tipo F, si raccomanda quella basata sulla figura seguente.

La sporgenza del filo interno dall'elemento di collegamento deve essere inferiore a 1,5 mm.

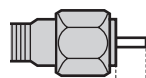

Max. 1,5 mm

(Figura di riferimento della spina tipo F)

4: Collegamento di dispositivi audio/video

► Per KDL-65HX925

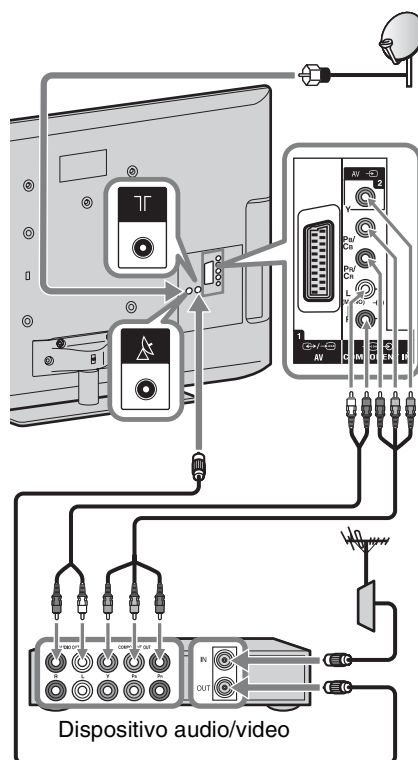

Dispositivo audio/video

► Per KDL-60/55/46/40NX725,
KDL-55/46HX925, KDL-55/46HX825

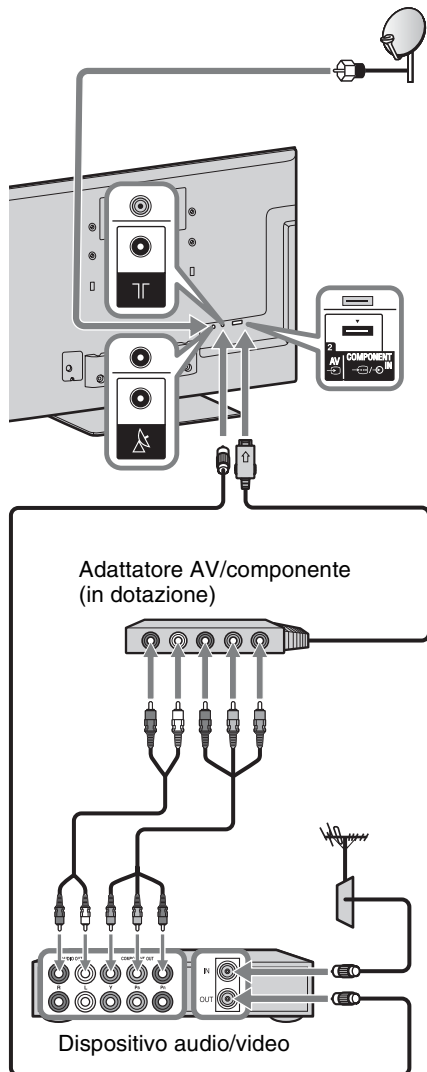

5: Fissaggio del televisore per impedirne la caduta

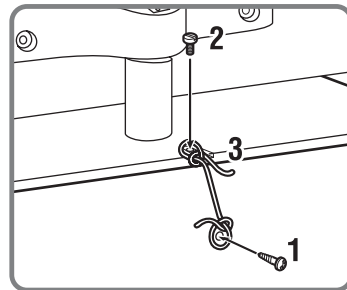
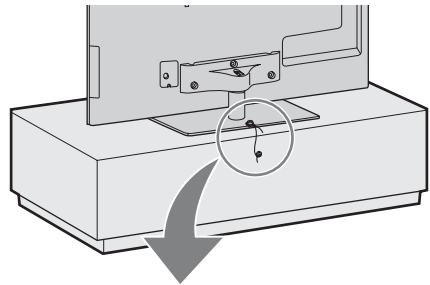

- 1** Installare una vite per legno (4 mm di diametro, non in dotazione) nel supporto del televisore.
- 2** Inserire una vite per ferro (non in dotazione) nell'apposito foro del televisore.
Per KDL-65HX925
Utilizzare una vite M6
Per KDL-60/55/46/40NX725,
KDL-55/46HX925, KDL-55/46HX825
Utilizzare una vite M4
- 3** Legare tra loro la vite da legno e la vite da ferro con una corda robusta (non in dotazione).

La lunghezza della vite M6/M4 della macchina varia a seconda del diametro del cavo.

Fare riferimento all'illustrazione sottostante.

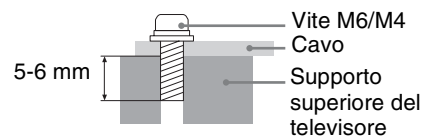

6: Raggruppamento dei cavi



- Prima di legare i cavi, rimuovere il portacavi dal coperchio CA (vedere fase 1 e fase 2). Riutilizzare il fermacavi (vedere punto 3) per legare gli altri cavi (vedere punto 4).
- Non raggruppare il cavo di alimentazione CA nello stesso fascio degli altri cavi.

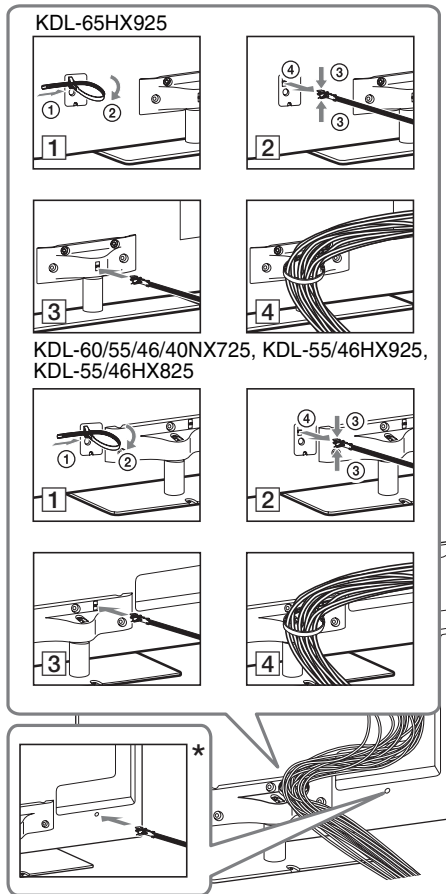

* In caso di installazione a parete, fissare il portacavi sotto ai terminali.

7: Esecuzione dell'impostazione iniziale

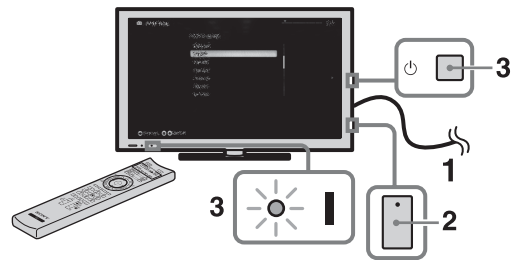

- 1 Collegare il televisore a una presa di corrente CA.
- 2 Controllare che l'interruttore **ENERGY SAVING** switch sia impostato su acceso (●).
- 3 Premere sul televisore. L'indicatore **I** (power) si illumina in verde.

La prima volta che si accende il televisore, sullo schermo compare il menu di impostazione della lingua.



- Alla prima accensione del televisore, il televisore necessita di una elaborazione interna per l'ottimizzazione, prima che sia possibile eseguire la configurazione iniziale. Non risulterà alcuna immagine e alcun suono, e l'indicatore del timer sulla parte anteriore del televisore lampeggia in arancione per circa 40 secondi. Non spegnere il televisore durante questo processo. Per alcuni televisori, questa procedura è stata completata in fabbrica.



4

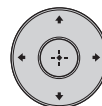

Seguire le istruzioni sullo schermo.

Auto Preselezione Satellite:

A seconda dell'area, potrebbero essere necessarie le procedure seguenti:

1 Selezionare “Satelliti preferiti” o “Satelliti generici”.

2 Per “Satelliti preferiti”, selezionare l'operatore preferito.

“Auto Preselezione Satellite” si sintonizza automaticamente sui canali satellitari disponibili. La gestione del DiSEqC 1.0 (Digital Satellite Equipment Control) consente l'impostazione di fino a quattro diversi canali. Le seguenti impostazioni sono indipendenti per ogni collegamento. Per impostare Ingresso DiSEqC nel “Controllo DiSEqC”, utilizzare “Configurazione LNB”.

1 “Tipo scansione” e “Impost. avanzate” (per l'impostazione di un satellite comune-Satellite da 1 a 4):

Consente di configurare più dettagliatamente le impostazioni di sintonizzazione onde individuare meglio il tipo di servizi su cui si desidera sintonizzarsi.

“Tipo scansione”: Se non è possibile trovare nessun canale tramite “Scansione Rete”, provare “Scansione completa”.

“Scansione completa”: Consente di eseguire una scansione completa delle frequenze garantendo la sintonizzazione su tutti i programmi per la configurazione dell'LNB corrente. I programmi su cui è già stata effettuata la sintonizzazione andranno persi.

“Scansione Rete”: Consente di eseguire una scansione nei transponder di una rete (nota anche come scansione NIT). Poiché “Scansione Rete” è più rapida di “Scansione completa”, è consigliabile in caso di sintonizzazione su una rete nota (normalmente/associata a un satellite). È necessario specificare un transponder, da cui derivare le informazioni di rete (altri transponder). I programmi su cui è già stata effettuata la sintonizzazione andranno persi.

2 “Configurazione LNB” (per l'impostazione di ciascun satellite- Satellite da 1 a 4):

Nel caso di un LNB (blocco a basso rumore) non standard, è disponibile l'impostazione manuale.

- Nel caso di un singolo canale satellitare, è possibile lasciarlo sull'impostazione iniziale.
- Per due canali satellitari, configurare “Toneburst A” (1^a satellite) e “Toneburst B” (2^a satellite) sull'impostazione “Controllo DiSEqC”.
- In alternativa, è possibile utilizzare il comando DiSEqC A (1^a satellite) e B (2^a satellite), se l'LNB o il multiswitch può utilizzare tali comandi.
- Per quattro canali satellitari, sono necessari i controlli DiSEqC A, B, C e D.

“Frequenze Banda Bassa LNB” e “Frequenze Banda Alta LNB”:

- Consente di specificare le bande di frequenza dell'LNB. Per impostare le frequenze, accertarsi di verificare la documentazione dell'LNB (normalmente risulta come “Frequenza L.O.”).
- I valori predefiniti sono per un LNB universale.
- Se l'LNB può utilizzare entrambe le bande (bassa e alta), è possibile specificarle entrambe. Se ne utilizza solo una, specificare la banda bassa.

“Tono 22 kHz”: Se l'LNB è a banda doppia (bande bassa e alta), impostarlo su “Auto”. Il televisore seguirà la procedura completa in modo automatico; diversamente, impostarlo su “No”.

“Tensione LNB”: Consente di impostare la tensione per un LNB a doppia polarizzazione.

- 13/18V: impostazione predefinita.
- 14/19V: se la lunghezza del cavo dell'LNB supera i 60 m.
- No: se è possibile utilizzare un'alimentazione esterna.

3 “Transponder” (per l'impostazione di ciascun satellite- Satellite da 1 a 4): Non è necessario impostare il transponder se si seleziona “Scansione completa”.

“Scansione nuovi servizi”:

- Consente di sintonizzarsi su un singolo transponder.

- Questa scansione incrementale va utilizzata in caso di aggiunta di un nuovo transponder a un satellite.
- I programmi precedentemente sintonizzati vengono mantenuti e quelli individuati vengono aggiunti all'elenco dei programmi del collegamento satellitare che si sta modificando.

1 Premere **HOME**, quindi selezionare  > “Impostazione Digitale” > “Auto Preselezione Satellite”.

2 Seguire le istruzioni su Auto Preselezione Satellite.





- “Scansione nuovi servizi” non è disponibile durante l'esecuzione della configurazione iniziale.
- Se si esegue una scansione nuovi servizi, verificare se il segnale del satellite è disponibile.



Preselezione Digitale Automatica: se si seleziona “via Cavo”, si consiglia di selezionare “Scansione rapida” per una sintonizzazione rapida. Impostare “Frequenza” e “ID rete” come indicato nelle istruzioni fornite dal fornitore dei servizi via cavo. Se non si trova nessun canale con “Scansione rapida”, provare a eseguire “Scansione completa” (potrebbe richiedere del tempo).



- L'opzione “Scansione completa” potrebbe non essere disponibile, a seconda dell'area geografica o del paese in cui ci si trova.

Ordinamento Programmi: consente di ordinare i canali analogici memorizzati sul televisore.

1 Premere  per selezionare il canale che si desidera spostare in una nuova posizione, quindi premere .

2 Premere  per selezionare la nuova posizione da assegnare al canale, quindi premere .



- Per i canali satellitari, selezionare “Ordinamento Programmi Satellite” in “Impostazione Digitale” di “Impostazioni” per modificare l'ordine dei canali satellitari nella stessa procedura sopra indicata una volta completata la configurazione iniziale.
- La sintonizzazione dei canali può anche essere eseguita manualmente.

Uso del televisore BRAVIA

Uso del televisore

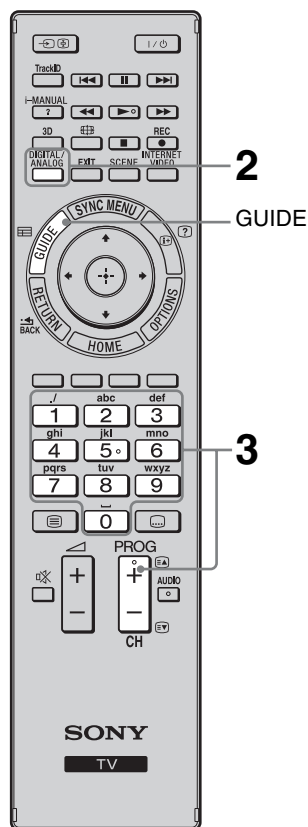
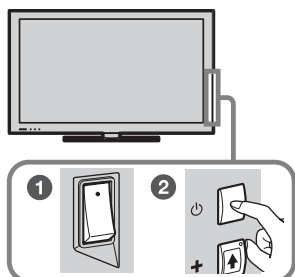

1 Accendere il televisore.

- 1 Attivare l'interruttore **ENERGY SAVING** switch (●).
- 2 Premere  sul televisore per accenderlo.

2 Selezionare una modalità.



3 Selezionare un canale TV.



Uso della guida elettronica ai programmi (EPG)

Premere **GUIDE** in modalità digitale per visualizzare la guida ai programmi.



Utilizzare insieme a **0-9** per selezionare i canali digitali. Per i canali con numeri a 2 cifre, premere rapidamente la cifra successiva.



- I tasti **5**, **▶**, **PROG +** e **AUDIO** del telecomando sono provvisti di un riferimento tattile (pallino sporgente). Questi pallini sono utili durante l'uso del televisore per individuare i tasti.

Parti e controlli del telecomando

Utilizzare il telecomando in dotazione per comandare il televisore. Le operazioni di base con il telecomando sono presentate di seguito. Per i dettagli su tutte le altre funzioni del telecomando, premere **i-MANUAL** e consultare il manuale integrato (i-Manual) (pagina 22).

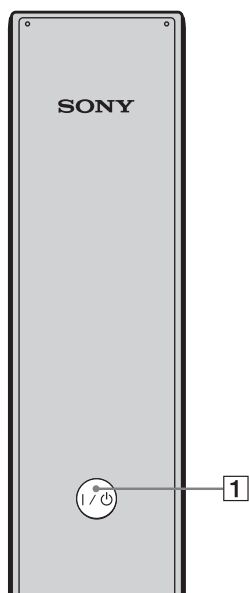
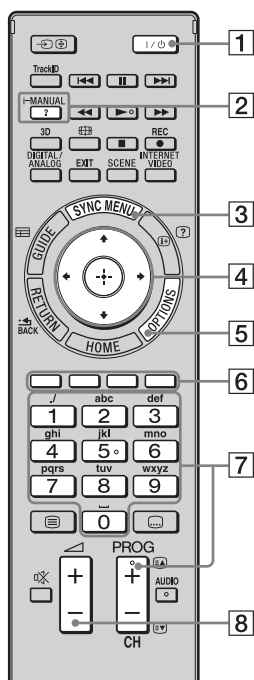

Retro del telecomando

- 1** **I/O**
Premere il tasto per accendere e spegnere il televisore dalla modalità di standby.
- 2** **i-MANUAL**
Consente di visualizzare il manuale integrato (i-Manual).
- 3** **SYNC MENU**
Consente di visualizzare il menu BRAVIA Sync per comandare gli apparecchi compatibili con BRAVIA Sync collegati al televisore.
- 4** **⇄/⇅/⇄/⇅/⊕**
Consentono di spostare il cursore sullo schermo e di confermare la selezione.
- 5** **OPTIONS**
Consente di visualizzare un elenco di funzioni utili e scorciatoie per i menu. Le voci di menu dipendono dall'ingresso e/o dal contenuto corrente.
- 6** **Tasti colorati**
Se sono disponibili i tasti colorati, sullo schermo viene visualizzata una guida all'uso.
- 7** **PROG/CH +/-/Tasti numerici**
Consentono di selezionare i canali nella modalità TV.
- 8** **+/-**
Consentono di regolare il volume.

Selezione di funzioni e impostazioni (menu Home)

Tutte le funzioni possono essere selezionate dal menu Home.
Vedere a pagina 21 per la mappa del menu Home.

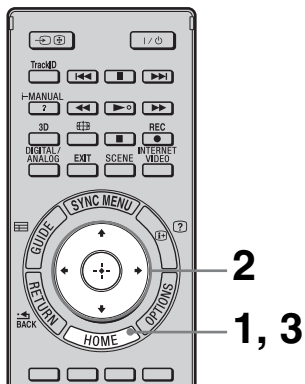

1 Premere HOME.



2 Premere $\uparrow/\downarrow/\leftarrow/\rightarrow/\oplus$ per selezionare le voci.

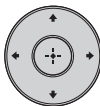

Per selezionare le voci nel menu Home (es. per selezionare “Impostazioni”)











- ① Premere \leftarrow/\rightarrow per selezionare “Impostazioni”.
Il contenuto di “Impostazioni” viene visualizzato sulla destra.
- ② Premere \uparrow/\downarrow per selezionare “Visualizzazione”.
- ③ Premere \oplus per aprire il menu.
Attenendosi alle istruzioni sullo schermo, premere $\uparrow/\downarrow/\leftarrow/\rightarrow$ per selezionare le voci, quindi premere \oplus per confermare.

3 Premere HOME per uscire.



Mappa del menu Home

Dopo aver premuto **HOME** sul telecomando, vengono visualizzate le seguenti icone di categoria. Le categorie sono disponibili in base al modello del televisore, alla regione, al paese e alle condizioni di trasmissione.

	TV	È possibile selezionare un elenco dei canali TV o una guida dei programmi.
	Media	È possibile apprezzare il contenuto di foto/musica/video provenienti da dispositivi USB o da una rete domestica.
	Ingressi	È possibile selezionare un apparecchio collegato al televisore.
	Favoriti/Cronologia	Consente l'accesso rapido alle voci utilizzate più spesso o di recente, quali canali televisivi, ingressi esterni o file multimediali.
	Impostazioni	Contiene tutte le configurazioni necessarie per personalizzare le impostazioni del televisore.
	Widget	Consente l'accesso ai widget.
	Applicazioni	È possibile utilizzare diverse applicazioni quali "Cerca musica", "Browser Internet", ecc.
	Qriocity	Consente l'accesso al servizio on-line "Qriocity".
	Contenuti Internet	È possibile utilizzare i servizi di contenuto Internet.
	Suggerimenti	Presenta suggerimenti per programmi che potrebbero interessare, in base alla cronologia delle proprie visualizzazioni.
	Registrazioni	È possibile apprezzare le registrazioni con timer presenti in un dispositivo HDD USB collegato e la selezione di contenuto registrato da riprodurre.

Visualizzazione delle istruzioni per l'uso (i-Manual)

Questo televisore BRAVIA contiene un manuale di istruzioni incorporato, visualizzabile sullo schermo.

Per ulteriori informazioni sulle funzionalità del televisore, accedere a i-Manual con la semplice pressione di un tasto.

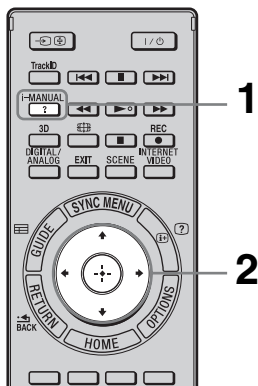

1 Premere i-MANUAL.



2 Premere $\uparrow/\downarrow/\leftarrow/\rightarrow/\oplus$ per selezionare le voci.

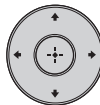

Selezione delle voci in i-Manual

- ① Premere \uparrow/\downarrow per selezionare una voce.

Il contenuto della voce viene visualizzato sulla destra come secondo livello.

- ② Premere \rightarrow per passare al secondo livello.

- ③ Premere \uparrow/\downarrow per selezionare una voce dal secondo livello.

Una descrizione della voce viene visualizzata sulla destra.

Se è disponibile un terzo livello, ripetere questo passaggio per visualizzare la descrizione della voce.

- ④ Premere \rightarrow per selezionare una voce.

Viene visualizzato il contenuto relativo.

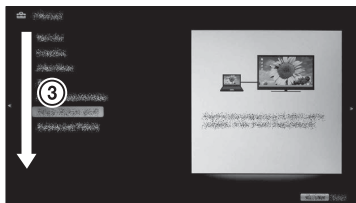
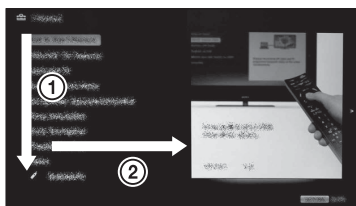

Descrizione della schermata di i-Manual

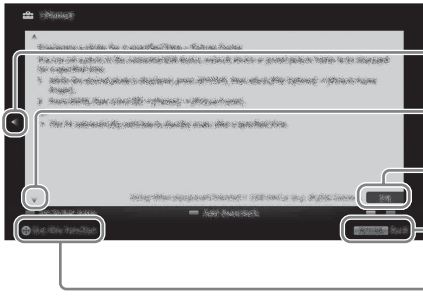

- Premere **←** per tornare alla pagina precedente
- Premere **→** per passare alla pagina successiva
- Numero di pagina/Numero totale di pagine
- Premere **RETURN** per tornare alla pagina precedente
- Premere **+** per avviare la funzione



- Visualizzato solo se la funzione è disponibile.

Uso del segnalibro

i-Manual dispone di una funzione segnalibro. È possibile assegnare segnalibri alle pagine con i tasti colorati attenendosi alle istruzioni nella parte inferiore della schermata. Per accedere ai segnalibro registrati, andare all’inizio della pagina dell’i-Manual e selezionare “Segnalibri”.

Memorizzazione dell’ultima pagina visualizzata

i-Manual memorizza l’ultima pagina visualizzata. Nella schermata di i-Manual, premere **i-MANUAL** per ritornare allo schermo del televisore. Premendo di nuovo **i-MANUAL** vengono nuovamente visualizzate le informazioni viste l’ultima volta. Per visualizzare la pagina iniziale di i-Manual, attenersi alle istruzioni sullo schermo oppure premere **HOME** e selezionare “i-Manual” di “Impostazioni” nel menu Home.

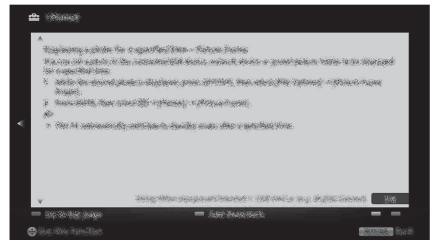

- L’ultima pagina della memoria viene automaticamente reimpostata quando il televisore viene portato nella modalità di standby.

Configurazione della rete

Quando si collega il televisore a Internet è possibile utilizzare numerose funzioni, come visualizzare una fotografia insieme alla sua posizione su una mappa, guardare video su Internet, ecc. Per i dettagli sulle funzioni, consultare i-Manual.



- È necessario un contratto con un provider di servizi Internet per la connessione a Internet.

Preparazione di una rete cablata

Per KDL-65HX925

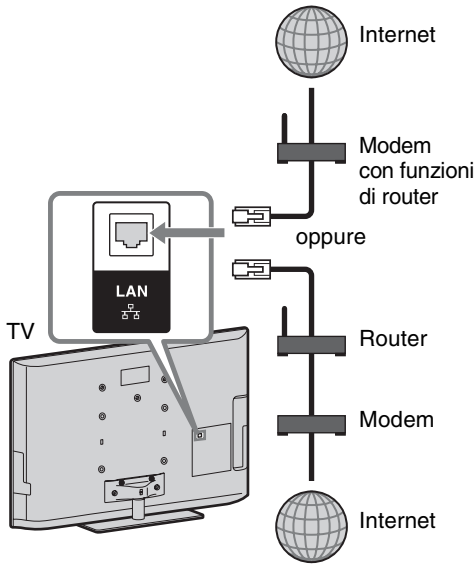

Tranne KDL-65HX925

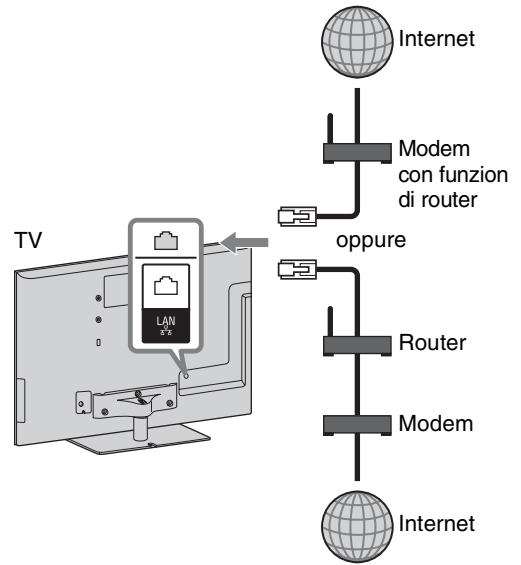

- Per i collegamenti LAN, utilizzare un cavo di Categoria 7 (non in dotazione).

Preparazione di una LAN wireless

Il dispositivo LAN wireless integrato consente di accedere a Internet e alla rete domestica. Con questa funzionalità è possibile connettersi a una LAN wireless e sfruttare i vantaggi del collegamento in rete in un ambiente privo di cavi. Prima di configurare la funzione LAN wireless del televisore è necessario configurare un router LAN wireless.

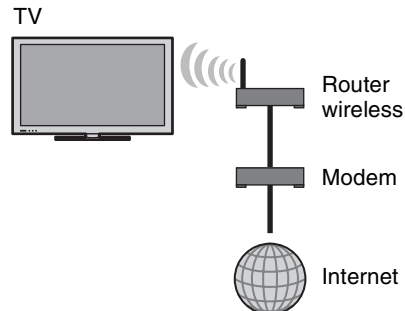

Configurazione della connessione Internet

Utilizzando la funzionalità di rete è possibile connettere il televisore a Internet. La procedura di configurazione cambia in base al tipo di rete e al router LAN. Prima di impostare la connessione Internet è necessario configurare un router LAN. Controllare l'ambiente LAN wireless facendo riferimento al diagramma di seguito.

LAN wireless

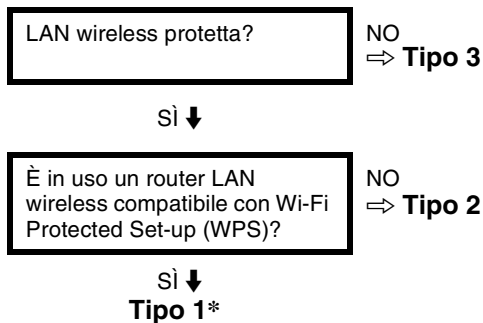

LAN cablata → Tipo 4

* Il tipo 1 è il più facile da configurare se il router dispone di un tasto di impostazione automatica, ad esempio Air Station One-Touch Secure System (AOSS). La maggior parte dei router recenti dispone di questa funzione. Controllare il router.

Tipo 1: Attenersi alla configurazione per “Rete sicura con impostazione Wi-Fi protetta (WPS, Wi-Fi Protected Set-up)”.

Tipo 2: Attenersi alla configurazione per “Rete sicura senza impostazione Wi-Fi protetta (WPS)”.

Tipo 3: Attenersi alla configurazione per “Rete non protetta con qualsiasi tipo di router LAN wireless”.

Tipo 4: Attenersi alla configurazione per “Impostazione rete cablata”.

Tipo 1: Rete sicura con impostazione Wi-Fi protetta (WPS, Wi-Fi Protected Set-up)

Lo standard WPS semplifica il più possibile la protezione di una rete domestica wireless attraverso la pressione del tasto WPS sul router LAN wireless. Prima di configurare una LAN wireless, controllare la posizione del tasto WPS sul router e verificarne le modalità di utilizzo.

Per ragioni di protezione, “WPS (PIN)” mette a disposizione un codice PIN per il router. Il codice PIN viene rinnovato ad ogni selezione di “WPS (PIN)”.

- 1 Premere **HOME**, quindi selezionare  > “Rete” > “Impostazione rete”.
- 2 Selezionare “Impostazione rete wireless”.
- 3 Selezionare “WPS (pulsante)” per il metodo a pulsante o “WPS (PIN)” per il metodo a PIN.



- Il nome del tasto WPS può cambiare sui diversi router (es. tasto AOSS).

- 4 Attenersi alle istruzioni nella schermata di configurazione.

Tipo 2: Rete sicura senza impostazione Wi-Fi protetta (WPS)

Per configurare una LAN wireless sono richiesti il SSID (nome della rete wireless) e la chiave di protezione (chiave WEP o WPA). Se tali informazioni non sono note, consultare il manuale di istruzioni del router.

- 1 Premere **HOME**, quindi selezionare  > “Rete” > “Impostazione rete”.
- 2 Selezionare “Impostazione rete wireless”.
- 3 Selezionare “Scansione”, quindi selezionare una rete dall'elenco di reti wireless rilevate.
- 4 Attenersi alle istruzioni nella schermata di configurazione.



- Se si utilizza WPS per la configurazione della rete, verranno attivate le impostazioni di protezione del router LAN wireless e qualsiasi apparecchio, precedentemente collegato alla LAN wireless, che si trova in uno stato non sicuro verrà scollegato dalla rete.

In questo caso, attivare le impostazioni di protezione dell'apparecchio scollegato e ricollegarlo. In alternativa, è possibile disattivare le impostazioni di protezione del router LAN wireless e collegare l'apparecchio al televisore in una modalità non protetta.

Tipo 3: Rete non protetta con qualsiasi tipo di router LAN wireless

Per configurare una LAN wireless è richiesto il SSID (nome della rete wireless).

- 1 Premere **HOME**, quindi selezionare  > “Rete” > “Impostazione rete”.
- 2 Selezionare “Impostazione rete wireless”.
- 3 Selezionare “Scansione”, quindi selezionare una rete dall'elenco di reti wireless rilevate.
- 4 Attenersi alle istruzioni nella schermata di configurazione.



- La chiave di protezione (chiave WEP o WPA) non è necessaria perché non serve selezionare alcun metodo di protezione in questa procedura.

Tipo 4: Impostazione rete cablata

Immettere i valori alfanumerici del router, se necessario. Le voci che devono essere impostate (es. Indirizzo IP, Subnet mask, DHCP) cambiano in base al provider di servizi Internet o al router. Per i dettagli, consultare i manuali di istruzioni forniti dal provider di servizi Internet o quelli in dotazione con il router.

- 1 Premere **HOME**, quindi selezionare  > “Rete” > “Impostazione rete”.
- 2 Selezionare “Impostazione rete cablata”.

- 3 Selezionare “Auto” per impostare automaticamente l'indirizzo IP e il server proxy, oppure “Personale” per impostarli manualmente.

- 4 Attenersi alle istruzioni nella schermata di configurazione.

Controllo dello stato della rete

È possibile verificare lo stato della rete.

- 1 Premere **HOME**, quindi selezionare  > “Rete” > “Impostazione rete”.
- 2 Selezionare “Visualizza stato di rete”.

Se fosse impossibile connettersi a Internet

Utilizzare lo strumento di diagnosi per verificare le possibili cause dei problemi di connessione alla rete e le impostazioni.

- 1 Premere **HOME**, quindi selezionare  > “Rete” > “Impostazione rete”.
- 2 Selezionare “Visualizza stato di rete”.
- 3 Selezionare “Controlla connessione”. L'operazione potrebbe richiedere qualche minuto. La diagnosi non può essere annullata dopo la selezione di “Controlla connessione”.

Regolazione delle impostazioni di visione del server

È possibile selezionare i server della rete domestica da visualizzare nel menu Home. Il menu Home consente di visualizzare automaticamente fino a 10 server.

- 1 Premere **HOME**, quindi selezionare  > “Rete” > “Impostazione rete domestica”.
- 2 Selezionare “Impostazioni di visione server”.

- 3 Selezionare il server da visualizzare nel menu Home e regolare le impostazioni.

Se fosse impossibile connettersi alla rete domestica

Il televisore è in grado di rilevare il corretto riconoscimento del server nel caso in cui non sia possibile connettersi alla rete domestica. Se i risultati della diagnosi indicano un errore, verificare le possibili cause, le connessioni di rete e le impostazioni.

- 1 Premere **HOME**, quindi selezionare  > “Rete” > “Impostazione rete domestica”.

- 2 Selezionare “Diagnostica server”.
Viene avviata la diagnostica del server. Al termine dell’operazione viene visualizzato l’elenco dei risultati della diagnosi.



Risoluzione dei problemi

Se l'indicatore  (standby) lampeggia, contare il numero di lampeggi (l'intervallo è di tre secondi).















Premere  sul televisore per spegnerlo, scollegare il cavo di alimentazione CA e comunicare al proprio rivenditore o centro servizi Sony la modalità di lampeggio dell'indicatore (numero di lampeggi).

Se l'indicatore  (standby) non lampeggia, controllare quanto riportato nelle tabelle di seguito.

Fare inoltre riferimento a “Risoluzione dei problemi” in i-Manual. Se il problema persiste, fare riparare il televisore da personale tecnico qualificato.

Condizione	Spiegazione/soluzioni
Assenza di immagine (schermo scuro) e assenza di audio.	<ul style="list-style-type: none"> • Controllare il collegamento dell'antenna/del cavo. • Collegare il televisore alla presa di alimentazione CA e premere  sul televisore. • Se l'indicatore  (standby) si illumina in rosso, premere I/.
Sullo schermo compaiono puntini neri e/o luminosi.	<ul style="list-style-type: none"> • L'immagine sullo schermo è composta di pixel. Eventuali puntini neri e/o luminosi (pixel) sullo schermo non denotano un malfunzionamento.
Alcuni programmi non possono essere sintonizzati.	<ul style="list-style-type: none"> • Controllare l'antenna o la parabola. • Il cavo del satellite potrebbe essere in corto circuito o ci potrebbero essere dei problemi di connessione dello stesso. Verificare il cavo e la connessione, quindi spegnere il televisore utilizzando il pulsante di accensione / spegnimento principale, quindi riaccenderlo. • La frequenza inserita è al di fuori dai parametri. Vogliate consultare la società che si occupa delle trasmissioni del satellite.
Il televisore non si accende.	<ul style="list-style-type: none"> • Controllare che l'interruttore ENERGY SAVING switch sia acceso (●).
Il televisore si spegne automaticamente (passa automaticamente alla modalità standby).	<ul style="list-style-type: none"> • Verificare se sia stato attivato “Timer Spegnimento”, oppure verificare l'impostazione di “Durata” in corrispondenza di “Avvio timer”. • Verificare se sia stato attivato “Standby TV per inattività”. • Verificare se sia stato attivato “Sensore di presenza”. Se non viene rilevato alcuno spettatore davanti al televisore per un periodo prestabilito, l'immagine viene automaticamente disattivata e rimane attivo soltanto l'audio del televisore. Inoltre, dopo 30 minuti nella modalità con immagine disattivata, il televisore passa alla modalità Standby.
Il telecomando non funziona.	<ul style="list-style-type: none"> • Sostituire le batterie. • Il televisore potrebbe trovarsi in modalità SYNC. Premere SYNC MENU, selezionare “Controllo TV”, quindi selezionare “Home (menu)” oppure “Opzioni” per utilizzare il televisore.
La password di “Blocco Programmi” è stata dimenticata.	<ul style="list-style-type: none"> • Inserire 9999 come codice PIN (il codice PIN 9999 è sempre accettato).
Le aree attorno al televisore si surriscaldano.	<ul style="list-style-type: none"> • Quando il televisore viene utilizzato per un periodo prolungato, le aree attorno al televisore si surriscaldano. Se si tocca con una mano è possibile scottarsi.

Caratteristiche tecniche

Sistema	
Sistema pannello	Pannello LCD (Display Cristalli Liquidi)
Sistema TV	Analogico: In base alla nazione/regione selezionata: B/G/H, D/K, L, I, M Digitale: DVB-T/DVB-C Satellite: DVB-S/DVB-S2
Sistema Colore/Video	Analogico: PAL, PAL60 (solo ingresso video), SECAM, NTSC3.58, NTSC4.43 (solo ingresso video) Digitale: MPEG-2 MP@ML/HL, H.264/MPEG-4 AVC MP/HP@L4
Copertura dei canali	Analogico: VHF: E2-E12/UHF: E21-E69/CATV: S1-S20/HYPER: S21-S41 D/K: R1-R12, R21-R69/L: F2-F10, B-Q, F21-F69/I: UHF B21-B69/M: A2-A13, A14-A79 Digitale: VHF/UHF Satellite: Frequenza IF 950-2150 MHz
Uscita audio	10 W + 10 W + 10 W + 10 W (KDL-60NX725) 10 W + 10 W + 10 W (KDL-65/55/46HX925, KDL-55/46/40NX725)
Jack di entrata/uscita	
Cavo dell'antenna	Terminale esterno 75 ohm per VHF/UHF
Antenna Satellite	Connettore di Tipo F Femmina IEC169-24, 75 ohm. DiSEqC 1.0, LNB 13 V/18 V & tonalità 22 KHz
 AV1	Connettore scart a 21 pin (standard CENELEC) per ingresso audio/video, ingresso RGB e uscita audio/video TV.
 AV2	Ingresso video (connettore fonosono)
 COMPONENT IN	Formati supportati: 1080p, 1080i, 720p, 576p, 576i, 480p, 480i Ingresso audio (connettori fonosono)
HDMI IN1, 2, 3, 4	Video: 1080/24p/30p, 1080p, 1080i, 720/24p/30p, 720p, 576p, 576i, 480p, 480i Audio: PCM lineare due canali: 32, 44,1 e 48 kHz, 16, 20 e 24 bit, Dolby Digital Ingresso audio analogico (minijack) (solo HDMI IN4) Ingresso PC ARC (Audio Return Channel) (solo HDMI IN1)
 DIGITAL AUDIO OUT (OPTICAL)	Connettore ottico digitale (PCM lineare due canali, Dolby Digital)
 AUDIO OUT / 	Uscita audio (minijack stereo) Uscita cuffie
 PC IN (solo KDL-65HX925)  PC IN (tranne KDL-65HX925)	Ingresso PC (Mini D-sub 15 pin)  Ingresso audio del PC (minijack)
 1,  2 (HDD REC)	Porta USB, Porta dispositivo HDD USB (solo  2)
	Alloggiamento CAM (Conditional Access Module, modulo di accesso condizionale)
 LAN	Connettore 10BASE-T/100BASE-TX (La velocità di connessione può variare a seconda delle caratteristiche operative della rete. La velocità di comunicazione 10BASE-T/100BASE-TX e la qualità di comunicazione non sono garantite con questo televisore.)

Nome del modello KDL-		65HX925	60NX725	55HX925
Alimentazione e altre informazioni				
Requisiti di alimentazione		220 V – 240 V CA, 50 Hz		
Classe di efficienza energetica		A	A	A
Dimensioni schermo (diagonale)		Circa 163,9 cm/65 pollici	Circa 152,5 cm/60 pollici	Circa 138,8 cm/55 pollici
Potenza assorbita	in modalità "Casa"/ "Standard"	158 W	114 W	113 W
	in modalità "Negozio"/ "Brillante"	276 W	193 W	190 W
Consumo energetico medio annuo*1		219 kWh	166 kWh	157 kWh
Potenza assorbita in modalità standby*2		0,3 W (16,5 W in modalità aggiornamento software/EPG)	0,3 W (15 W in modalità aggiornamento software/EPG)	0,25 W (16 W in modalità aggiornamento software/EPG)
Risoluzione schermo		1.920 punti (orizzontale) × 1.080 linee (verticale)		

Nome del modello KDL-	65HX925	60NX725	55HX925
Dimensioni (approssimative) (l x a x p)			
con supporto da tavolo	150,4 x 93,5 x 37,4 cm	140,5 x 87,4 x 30,4 cm	127,8 x 80,3 x 30,8 cm
senza supporto da tavolo	150,4 x 90,0 x 4,5 cm	140,5 x 84,4 x 3,3 cm	127,8 x 77,1 x 3,8 cm
Peso (approssimativo)			
con supporto da tavolo	51,7 kg	34,3 kg	31,6 kg
senza supporto da tavolo	43,2 kg	28,8 kg	26,1 kg
Accessori in dotazione	Vedere "Verifica degli accessori forniti" (pagina 8).		
Accessori opzionali	Staffa di sospensione a parete: SU-WH500 (tranne KDL-65HX925) Staffa di montaggio a parete: SU-WL700 (tranne KDL-65HX925, KDL-60NX725) SU-WL500 Supporto per televisore: SU-B551S (KDL-55HX925) Occhiali 3D: TDG-BR250/TDG-BR200/TDG-BR100/TDG-BR50 Unità microfono e videocamera: CMU-BR100 Adattatore LAN wireless USB		
Temperatura di funzionamento	Da 0 °C a 40 °C		
Umidità di funzionamento	Dal 10% all'80% di u. r. (senza condensa)		

Nome del modello KDL-	55HX825	55NX725	46HX925	
Alimentazione e altre informazioni				
Requisiti di alimentazione	220 V – 240 V CA, 50 Hz			
Classe di efficienza energetica	A	A	A	
Dimensioni schermo (diagonale)	Circa 138,8 cm/55 pollici	Circa 138,8 cm/55 pollici	Circa 116,8 cm/46 pollici	
Potenza assorbita	in modalità "Casa"/ "Standard"	115 W	112 W	84,0 W
	in modalità "Negozio"/ "Brillante"	188 W	192 W	149 W
Consumo energetico medio annuo*1	160 kWh	164 kWh	117 kWh	
Potenza assorbita in modalità standby*2	0,25 W (16 W in modalità aggiornamento software/EPG)	0,3 W (15 W in modalità aggiornamento software/EPG)	0,25 W (15 W in modalità aggiornamento software/EPG)	
Risoluzione schermo	1.920 punti (orizzontale) x 1.080 linee (verticale)			
Dimensioni (approssimative) (l x a x p)				
con supporto da tavolo	128,0 x 80,4 x 30,5 cm	128,1 x 80,5 x 30,5 cm	108,1 x 69,2 x 25,8 cm	
senza supporto da tavolo	128,0 x 77,4 x 2,7 cm	128,1 x 77,4 x 2,7 cm	108,1 x 66,0 x 3,8 cm	
Peso (approssimativo)				
con supporto da tavolo	28,3 kg	28,2 kg	24,0 kg	
senza supporto da tavolo	23,2 kg	23,1 kg	19,4 kg	
Accessori in dotazione	Vedere "Verifica degli accessori forniti" (pagina 8).			
Accessori opzionali	Staffa di sospensione a parete: SU-WH500 Staffa di montaggio a parete: SU-WL700 SU-WL500 Supporto per televisore: SU-B551S (KDL-55HX825, KDL-55NX725) SU-B461S (KDL-46HX925) Occhiali 3D: TDG-BR250/TDG-BR200/TDG-BR100/TDG-BR50 Unità microfono e videocamera: CMU-BR100 Adattatore LAN wireless USB			
Temperatura di funzionamento	Da 0 °C a 40 °C			
Umidità di funzionamento	Dal 10% all'80% di u. r. (senza condensa)			

Installazione degli accessori (Staffa di montaggio a parete/ Staffa di sospensione a parete)

Per i clienti:

Per ragioni di protezione e sicurezza del prodotto, Sony consiglia fortemente che l'installazione del televisore venga eseguita da rivenditori Sony o da installatori autorizzati. Non tentare di installare il televisore da soli.

Per i rivenditori e gli installatori Sony:

Prestare la massima attenzione alla sicurezza durante l'installazione, la manutenzione periodica e l'analisi di questo prodotto.

Il televisore può essere installato utilizzando la staffa di sospensione SU-WH500 (tranne KDL-65HX925) (pagina 33) (in vendita separatamente) o le staffe di montaggio a parete SU-WL700 (tranne KDL-65HX925, KDL-60NX725) (pagina 33) e SU-WL500 (pagina 34) (in vendita separatamente).

- Per eseguire correttamente l'installazione, consultare le istruzioni fornite insieme alla staffa di montaggio a parete.
- Vedere "Rimozione del supporto da tavolo" (pagina 9).

Per l'installazione di questo prodotto è richiesta una certa capacità, specialmente per determinare la resistenza della parete per sopportare il peso del televisore. Assicurarsi di affidare il fissaggio di questo prodotto alla parete a rivenditori Sony o installatori autorizzati e di prestare adeguata attenzione alla sicurezza durante l'installazione. Sony non può essere ritenuta responsabile per eventuali danni o lesioni causati da un uso errato o un'installazione non appropriata.

Per il montaggio del televisore a parete, rimuovere le viti dal retro del televisore. (Sono fissate nei fori delle viti per il montaggio a parete.) Conservare le viti rimosse in un luogo sicuro, lontano dalla portata dei bambini.

SU-WH500

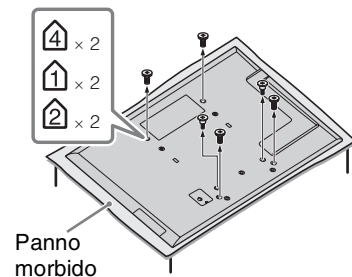

SU-WL700, SU-WL500

► Per KDL-65HX925

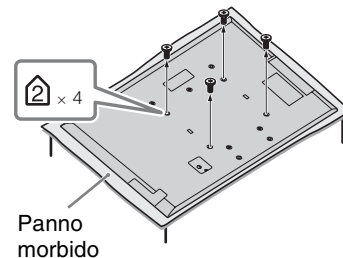

► Tranne KDL-65HX925

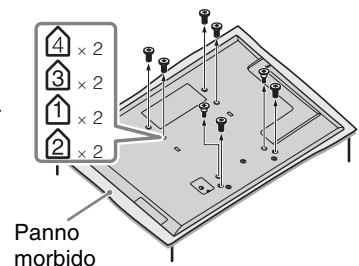

- In caso di rimozione del supporto da tavolo dal televisore, adagiare lo schermo con la parte anteriore rivolta verso il basso su una superficie di lavoro stabile di dimensioni maggiori rispetto al televisore.
- Per evitare di danneggiare la superficie dello schermo LCD, accertarsi di posizionare un panno morbido sulla superficie di lavoro.

SU-WH500 (tranne KDL-65HX925)

Per eseguire correttamente l'installazione, consultare le istruzioni fornite insieme alla staffa di sospensione a parete SU-WH500.

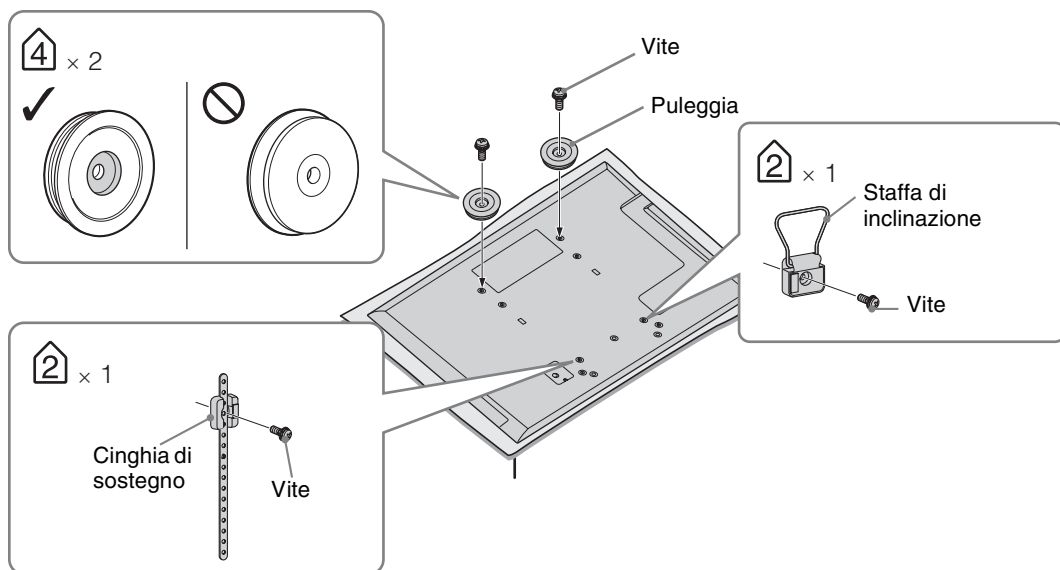

- Tenendo lo schermo del televisore rivolto verso il basso, installare l'accessorio SU-WH500.
- Con la staffa SU-WH500 non è necessario installare gli spessori. (3-1 in "Installazione" nelle Istruzioni della staffa SU-WH500)
- Applicare le pulegge ai due fori superiori delle viti (vedere figura in alto) mediante le viti in dotazione con la staffa SU-WH500. (3-3 in "Installazione" nelle Istruzioni della staffa SU-WH500)
- Applicare la staffa di inclinazione e la cinghia di sostegno (vedere illustrazione) mediante le viti in dotazione con la staffa SU-WH500. (3-4, 5 in "Installazione" nelle Istruzioni della staffa SU-WH500)

SU-WL700 (tranne KDL-65HX925, KDL-60NX725)

Precauzioni

Assicurarsi di installare saldamente la staffa di montaggio sulla parete seguendo le relative istruzioni e il manuale fornito con la staffa di montaggio a parete. I numeri fra parentesi indicano i passaggi dell'installazione descritti nel manuale di istruzioni fornito con la staffa di montaggio a parete.

- 1** Controllare i componenti in dotazione con la staffa di montaggio a parete (1).
Fare riferimento al manuale di istruzioni fornito con la staffa di montaggio a parete.
- 2** Individuare il luogo di installazione. (2-1)
Fare riferimento alla seguente "Tabella delle dimensioni di installazione del televisore".
Assicurarsi che la distanza tra il televisore, il soffitto e le parti sporgenti della parete corrisponda a quanto indicato.
- 3** Installare la staffa base sulla parete. (da 2-2 a 3)
Decidere le posizioni delle viti sulla parete e installare la staffa base. Per ulteriori informazioni, fare riferimento al manuale di istruzioni fornito con la staffa di montaggio a parete.
- 4** Se necessario, rimuovere il supporto da tavolo dal televisore. (4-1)



- Vedere "Rimozione del supporto da tavolo" (pagina 9) per ulteriori informazioni.

5 Agganciare la staffa di montaggio e la staffa di blocco. (da **4**-3 a **4**-7)
Fare riferimento al manuale di istruzioni fornito con la staffa di montaggio a parete.

6 Preparare il modello in carta. (**5**-2)

1. Fare riferimento alla seguente “Tabella delle dimensioni di installazione del televisore” e segnare il contorno del televisore sul modello.
2. Fissare il modello alla parete seguendo le istruzioni nel manuale fornito con la staffa di montaggio a parete.

Seguire il manuale di istruzioni fornito con la staffa di montaggio a parete per completare l'installazione. (da **5**-3 a **6**)

SU-WL500

Per KDL-65HX925

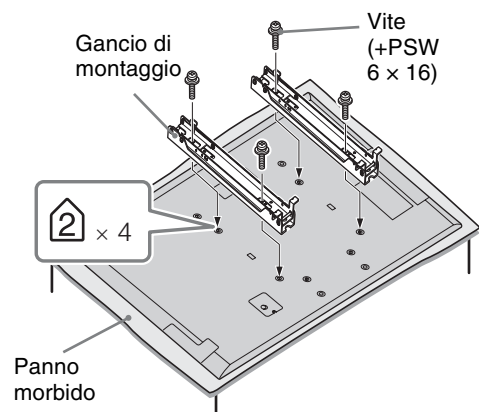

Per KDL-60/55/46/40NX725,
KDL-55/46HX925, KDL-55/46HX825

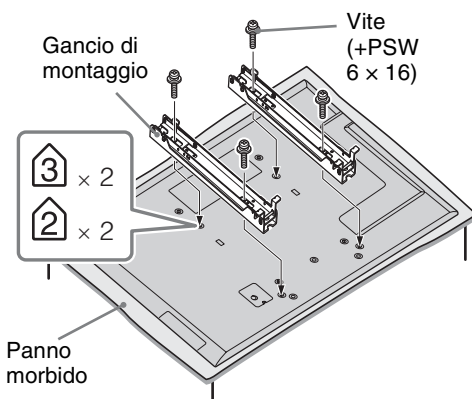

- Collegare il gancio di montaggio utilizzando le quattro viti in dotazione con la staffa di montaggio a parete.
- Durante la successiva reinstallazione del supporto da tavolo, accertarsi di fissare le viti (precedentemente rimosse) ai fori originali sulla parte posteriore del televisore.

Diagramma e tabella della posizione di viti e ganci

Nome del modello KDL-	Posizione delle viti	Posizione dei ganci
	SU-WL500	SU-WL500
65HX925	d, g	a
60NX725		
55HX925/55HX825/55NX725	e, j	b
46HX925/46HX825/46NX725		
40NX725		

SU-WL500

Posizione delle viti

Per l'installazione del gancio di montaggio sul televisore.

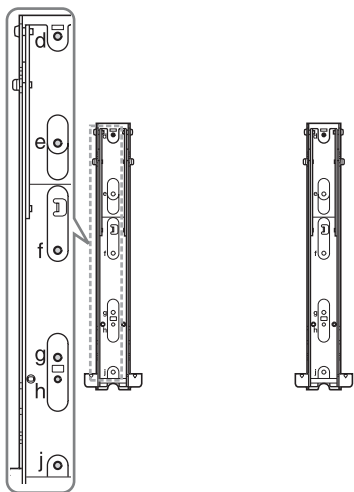

Posizione dei ganci

Per l'installazione del televisore sulla staffa base.



Tabella delle dimensioni di installazione del televisore

① SU-WH500



② SU-WL700

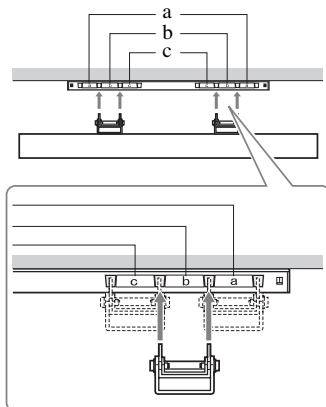
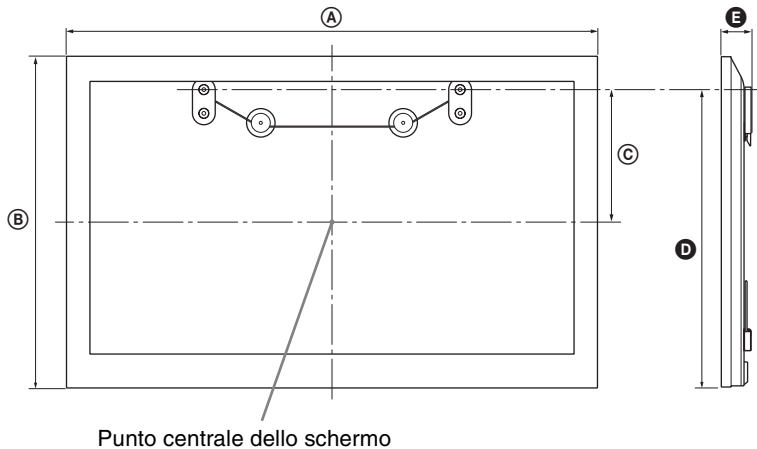
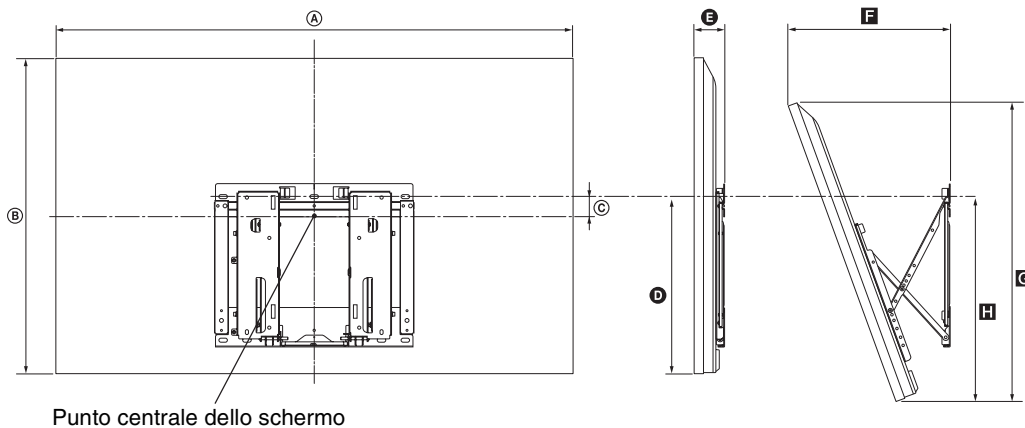

③ SU-WL500

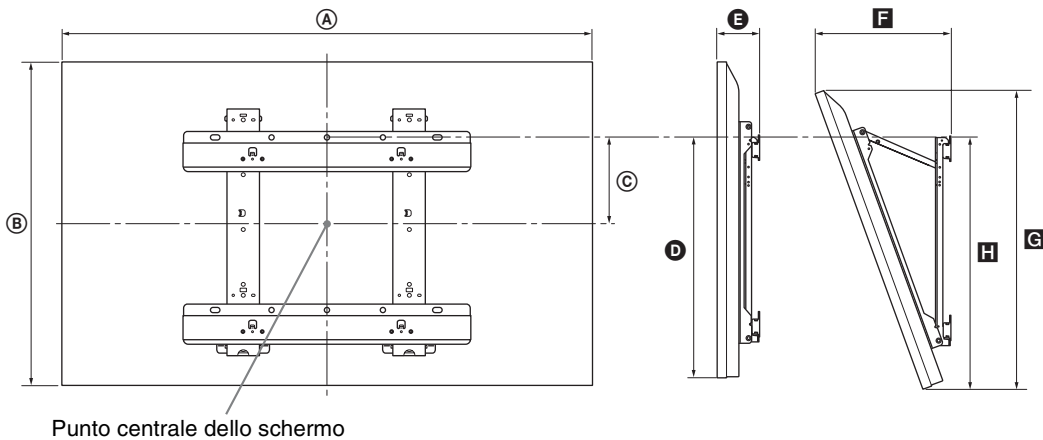

Punto centrale dello schermo

Unità di misura: cm

Nome del modello KDL-	Dimensioni del display		Dimensione centrale dello schermo		Lunghezza per ciascun angolo di montaggio												
					Angolo (0°)						Angolo (20°)						
	A	B	C			D			E			F		G		H	
			①	②	③	①	②	③	①	②	③	②	③	②	③	②	③
65HX925	150,4	90,0	-	-	0,1	-	-	46,1	-	-	10,6	-	38,3	-	85,0	-	48,1
60NX725	140,5	84,4	32,7	-	3,0	76,1	-	46,4	4,3	-	8,8	-	34,6	-	79,4	-	47,7
55HX925	127,8	77,1	29,9	0,5	6,5	69,6	39,3	46,2	5,2	5,8	9,8	37,6	33,1	72,8	72,8	45,5	47,9
55HX825	128,0	77,4	29,7	0,5	6,5	69,5	39,5	46,4	4,1	4,7	8,7	36,6	32,1	72,9	72,9	45,3	47,7
55NX725	128,1	77,4	29,7	0,5	6,5	69,5	39,5	46,4	4,1	4,7	8,7	36,6	32,1	72,9	72,9	45,2	47,6
46HX925	108,1	66,0	24,3	5,1	12,0	58,5	39,3	46,2	5,2	5,8	9,8	33,8	29,3	62,3	62,3	45,5	47,9
46HX825	108,3	66,3	24,2	5,1	12,0	58,6	39,5	46,4	4,1	4,7	8,7	32,8	28,3	62,5	62,5	45,3	47,7
46NX725	108,4	66,3	24,2	5,1	12,0	58,6	39,5	46,4	4,1	4,7	8,7	32,8	28,3	62,5	62,5	45,2	47,6
40NX725	94,9	58,7	20,5	10,3	15,7	51,1	39,5	46,4	4,1	4,7	8,7	30,2	25,7	55,4	55,4	45,2	47,6

Le cifre nella tabella possono variare leggermente a seconda dell'installazione.

ATTENZIONE

La parete su cui sarà installato il televisore deve essere in grado di supportare un peso di almeno quattro volte quello del televisore. Per informazioni sul peso del televisore, consultare la sezione "Caratteristiche tecniche" (pagina 29-31).

Informazioni di sicurezza

Installazione/Impostazione

Installare e utilizzare il televisore attenendosi alle istruzioni di seguito al fine di evitare il rischio di incendi, scosse elettriche o danni e/o lesioni.

Installazione

- Il televisore deve essere installato in prossimità di una presa di rete facilmente accessibile.
- Collocare il televisore su una superficie piana e stabile.
- Per l'installazione a parete rivolgersi esclusivamente a personale qualificato.
- Per motivi di sicurezza, si consiglia caldamente di utilizzare esclusivamente accessori Sony, compresi:
 - Staffa di sospensione a parete: SU-WH500 (tranne KDL-65HX925)
 - Staffa di montaggio a parete: SU-WL700 (tranne KDL-65HX925, KDL-60NX725) SU-WL500
 - Supporto per televisore: SU-B551S (KDL-55HX925, KDL-55HX825, KDL-55NX725) SU-B461S (KDL-46HX925, KDL-46HX825, KDL-46NX725) SU-B401S (KDL-40NX725)
- Per fissare i ganci di montaggio al televisore, utilizzare le viti fornite in dotazione con la staffa per l'installazione a parete. La lunghezza delle viti in dotazione è compresa tra 8 mm e 12 mm, misurata dalla superficie di fissaggio del gancio di montaggio. Il diametro e la lunghezza delle viti differiscono in base al modello di staffa per il montaggio a parete. L'uso di viti diverse da quelle in dotazione può determinare danni interni al televisore o provocarne la caduta, ecc.

8 mm - 12 mm

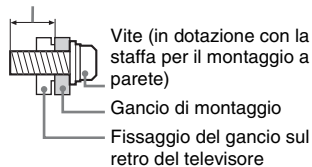

Trasporto

- Prima di trasportare il televisore, scollegare tutti i cavi.
- Per trasportare un televisore di grandi dimensioni sono necessarie due o tre persone.
- Se il televisore viene trasportato a mano, sollevarlo come mostrato nella figura. Non praticare pressione sul pannello LCD e sulla cornice intorno allo schermo.



- Durante il trasporto, non sottoporre il televisore a urti o vibrazioni eccessive.
- Nel caso in cui si renda necessario trasportare il televisore per farlo riparare o per un trasloco, richiuderlo sempre nell'imballaggio originale.

Ventilazione

- Non coprire i fori di ventilazione o inserire oggetti nel mobile.
- Lasciare un po' di spazio intorno al televisore.
- Si raccomanda caldamente di utilizzare la staffa di montaggio a parete Sony al fine di consentire un'adeguata circolazione dell'aria.

Installato a parete

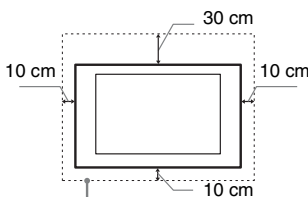

Spazio minimo indispensabile attorno al televisore.

Installato sul supporto

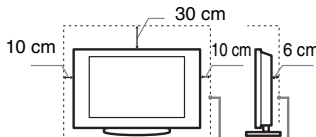

Spazio minimo indispensabile attorno al televisore.

- Per garantire una ventilazione adeguata ed evitare l'accumulo di sporcizia e polvere:
 - Non posare il televisore piatto, né installarlo in posizione capovolta, girato all'indietro o lateralmente.
 - Non posizionare il televisore su uno scaffale o dentro un armadio.
 - Non coprire il televisore con tessuti od oggetti, come per esempio tende, giornali e simili.
 - Non installare il televisore nel modo indicato di seguito.

Circolazione dell'aria bloccata.

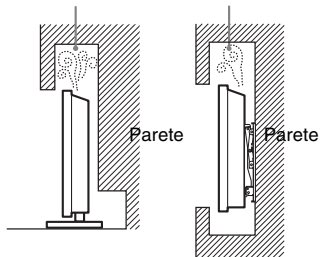

Cavo di alimentazione

Maneggiare il cavo e la presa di rete nel modo indicato di seguito al fine di evitare il rischio di incendi, scosse elettriche o danni e/o lesioni:

- Utilizzare soltanto cavi di alimentazione forniti da Sony, non di altre marche.
- Inserire completamente la spina nella presa di rete.
- Utilizzare il televisore esclusivamente con alimentazione da 220–240 V CA.
- Prima di effettuare i collegamenti, per motivi di sicurezza assicurarsi di aver scollegato il cavo di alimentazione e prestare attenzione a non rimanere impigliati nei cavi con i piedi.
- Disinserire il cavo di alimentazione dalla presa di rete prima di effettuare operazioni sul televisore o di spostarlo.
- Tenere il cavo di alimentazione lontano da fonti di calore.
- Scollegare e pulire regolarmente la spina del cavo di alimentazione. Se la spina è ricoperta di polvere ed è esposta a umidità, l'isolamento potrebbe deteriorarsi e provocare un incendio.

Note

- Non utilizzare il cavo di alimentazione fornito su altri apparecchi.
- Non sottoporre a pressione, piegare o attorcigliare eccessivamente il cavo di alimentazione. I fili interni potrebbero scoprirsi o danneggiarsi.
- Non modificare il cavo di alimentazione.
- Non collocare oggetti pesanti sul cavo di alimentazione.
- Non tirare il cavo di alimentazione per disinserirlo.
- Non collegare un numero eccessivo di apparecchiature alla medesima presa di rete.
- Non utilizzare una presa di rete inadeguata alla spina in uso.

Uso proibito

Non installare/utilizzare il televisore in luoghi, ambienti o situazioni come quelle elencate di seguito: il televisore potrebbe presentare un malfunzionamento e provocare incendi, scosse elettriche, danni e/o lesioni.

Luogo:

- All'aperto (esposto alla luce solare diretta), in spiaggia, su imbarcazioni, all'interno di un veicolo, in ambiente medico, in posizioni instabili, esposto all'acqua, pioggia, umidità o fumo.
- Se collocato nello spogliatoio di un bagno pubblico o di un centro termale, il televisore potrebbe venire danneggiato dalla presenza di zolfo nell'aria, ecc.



- Per una qualità di immagine ottimale, evitare l'esposizione dello schermo a un'illuminazione diretta o alla luce del sole.

- Evitare di spostare il televisore da un ambiente freddo a un ambiente caldo. I cambiamenti improvvisi di temperatura ambientale possono portare alla formazione di condensa. Ciò potrebbe far sì che il televisore visualizzi immagini di scarsa qualità e/o con colori insoddisfacenti. Nel caso, lasciare evaporare completamente l'umidità prima di accendere il televisore.
- Non spruzzare acqua o detergente direttamente sul televisore. Potrebbe gocciolare verso la parte inferiore dello schermo o altre parti esterne entrando nel televisore e causando danni al funzionamento.



Ambiente:

- Luoghi caldi, umidi o eccessivamente polverosi; esposti all'ingresso di insetti; dove potrebbero essere soggetti a vibrazioni meccaniche; nelle vicinanze di oggetti infiammabili (candele, ecc.). Non esporre il televisore a sgocciolamento o spruzzi e non posizionarvi sopra oggetti contenenti liquidi, come per esempio vasi.
- Non collocare il televisore in aree umide o polverose, o in stanze con presenza di fumi oleosi o vapore (nei pressi di tavoli da cucina o umidificatori). Potrebbero verificarsi incendi, scosse elettriche o deformazioni.



- Non installare il televisore in luoghi soggetti a temperature estremamente elevate, ad esempio alla luce solare diretta, in prossimità di radiatori o di ventole di riscaldamento. In tali condizioni il televisore potrebbe surriscaldarsi con conseguente deformazione del rivestimento e/o problemi di funzionamento.



Situazione:

- Non utilizzare con le mani bagnate, senza il mobile o con accessori diversi da quelli raccomandati dal fabbricante. Durante i temporali scollegare il televisore dalla presa di rete e dall'antenna.

- Non installare il televisore in maniera che possa sporgere verso uno spazio aperto. Potrebbero verificarsi lesioni o danni provocati da urti di persone o oggetti contro il televisore.



Rottura di componenti:

- Non tirare oggetti contro il televisore. Il vetro dello schermo potrebbe rompersi a causa dell'impatto e provocare lesioni gravi.
- Se la superficie del televisore si rompe, non toccarla finché non è stato scollegato il cavo di alimentazione. In caso contrario, potrebbero generarsi scosse elettriche.

Periodi di inutilizzo

- Qualora si preveda di non utilizzare il televisore per numerosi giorni, esso dovrà essere scollegato dalla presa di rete per motivi ambientali e di sicurezza.
- Anche se spento, il televisore non è scollegato dalla rete elettrica; per scollegare completamente il televisore, estrarre la spina dalla presa di rete.
- Alcuni televisori potrebbero comunque disporre di funzioni che per operare correttamente richiedono di lasciare il televisore in standby.

Bambini

- Impedire ai bambini di salire sul televisore.
- Tenere gli accessori di piccole dimensioni lontano dalla portata dei bambini, affinché non vengano accidentalmente ingeriti.

Qualora si verifichino i seguenti problemi...

Spegnere il televisore e disinserire immediatamente il cavo di alimentazione qualora si verifichino i seguenti problemi. Rivolgersi al proprio rivenditore o a Sony per fare controllare il televisore da personale opportunamente qualificato.

Quando:

- Il cavo di alimentazione è danneggiato.
- La presa di rete è inadeguata alla spina in uso.
- Il televisore è danneggiato per una caduta, un urto o un oggetto lanciato.
- All'interno del televisore sono penetrate sostanze liquide o oggetti solidi.

Avvertimento

Per evitare il rischio di incendi, tenere questo prodotto sempre lontano da candele o altre fiamme libere.



DICHIARAZIONE DI CONFORMITA' IN BASE ALL'ARTICOLO 2 PARAGRAFO B DEL D.M. 26.03.1992

Si dichiara che questi modelli sono stati assemblati nella Comunità Economica Europea nel rispetto delle disposizioni di cui al D.M. 26.03.92 ed in particolare sono conformi alle prescrizioni dell'articolo 1 dello stesso D.M.

DICHIARAZIONE DI CONFORMITÀ

Si dichiara che gli apparecchi sono stati fabbricati in conformità all'Art. 2 Comma 1 del D.M. 28.08.1995 n.548.

Le prescrizioni alle frequenze sono quelle indicate nel paragrafo 3 dell'allegato A. al D.M. 25.06.85 e nel paragrafo 3 dell'allegato 1 al D.M. 27.08.87.

Diagrammi a blocchi

Per il modello KDL-65HX925

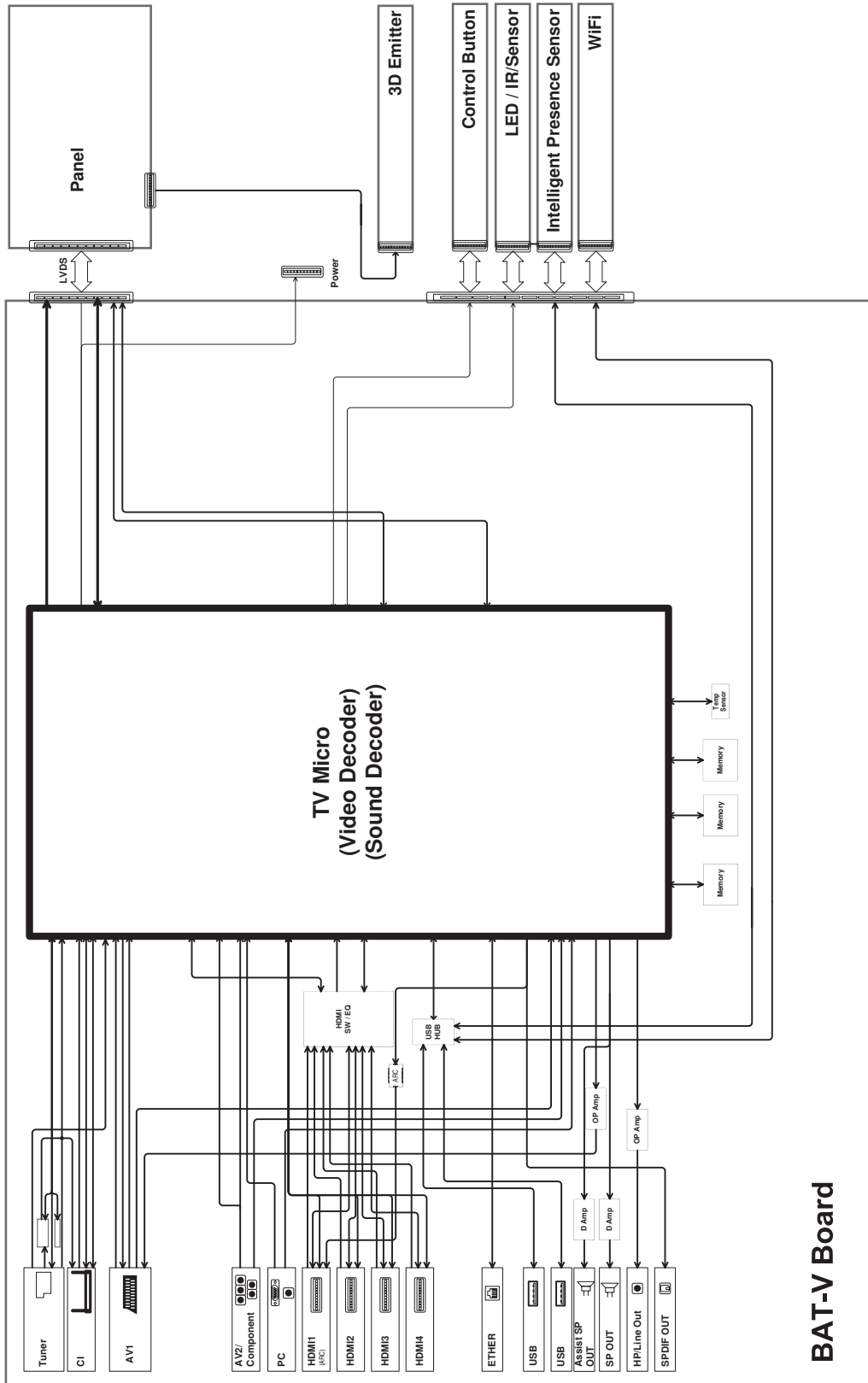

Diagrammi a blocchi

Per i modelli KDL-60/55/46/40NX725, KDL-55/46HX925, KDL-55/46HX825

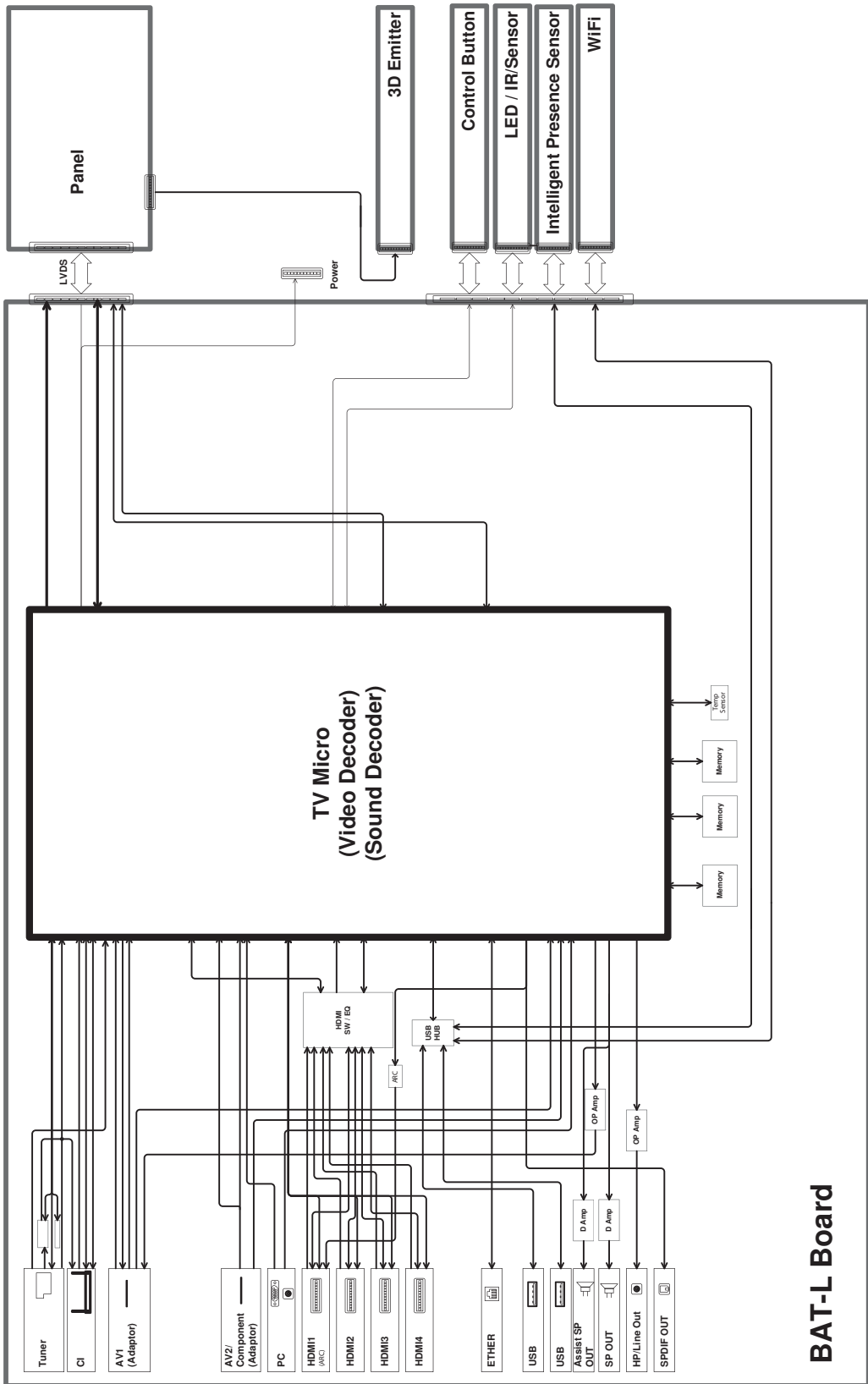

BAT-L Board

Indledning

Tak fordi du valgte dette Sony-produkt. Før TV-apparatet betjenes, læses denne vejledning grundigt og beholdes til senere opslag.

Producenten af dette produkt er Sony Corporation, 1-7-1 Konan Minato-ku Tokyo, 108-0075 Japan. Den autoriserede repræsentant for EMC og produktsikkerhed er Sony Deutschland GmbH, Hedelfinger Strasse 61, 70327 Stuttgart, Germany. For service eller garanti henviser vi til de adresser, som fremgår af vedlagte garantidokument.

Bemærkninger om digital TV-funktion

- Funktioner i forbindelse med digitalt TV (DVB) fungerer kun i lande eller områder, hvor der udsendes i DVB-T (MPEG-2 og H.264/MPEG-4 AVC) digitale jordbundne signaler, eller der er adgang til en kompatibel DVB-C (MPEG-2 and H.264/MPEG-4 AVC) kabeltjeneste. Få at vide hos din lokale forhandler, om du kan modtage et DVB-T-signal på din bopæl, eller spørg kabeludbyderen, om deres DVB-C kabeltjeneste er egnet til integreret betjening med dette TV-apparat.
- Kabeludbyderen kan opkræve et ekstra gebyr for en sådan service eller kræve, at du indvilger i deres forretningsbetingelser og -vilkår.
- Dette TV-apparat følger specifikationerne for DVB-T og DVB-C, men der er ikke garanti for kompatibiliteten med fremtidige DVB-T digitale jordbundne udsendelser og DVB-C digitale kabeludsendelser.
- Visse digitale tv-funktioner er muligvis ikke tilgængelige i visse lande/områder, og DVB-C-kabel fungerer eventuelt ikke korrekt hos visse udbydere.

↗

- Vejledningen om "Montering af vægbeslaget" findes i brugervejledningen til tv'et.
- Illustrationerne i denne vejledning kan variere afhængigt af tv-model.
- Illustrationerne for fjernbetjeningen, som bruges i denne vejledning, er for RM-ED044, medmindre andet er anført.
- Før du betjener TV-apparatet, skal du læse "Sikkerhedsoplysninger" (side 37). Gem vejledningen til senere brug.

Oplysninger om varemærker

DVB er et registreret varemærke tilhørende DVB-projektet.

HDMI, HDMI-logoet og High-Definition Multimedia Interface er varemærker eller registrerede varemærker tilhørende HDMI Licensing LLC i USA og andre lande.

DLNA®, DLNA-logoet og DLNA CERTIFIED® er varemærker, servicemærker eller certificeringsmærker tilhørende Digital Living Network Alliance.

DivX® er en teknologi til komprimering af videofiler udviklet af DivX, Inc.

DivX®, DivX Certified® og tilhørende logoer er varemærker tilhørende DivX, Inc. og anvendes under licens.

OM DIVX VIDEO: DivX® er et digitalt videoformat udviklet af DivX, Inc. Dette er en officiel DivX-certificeret enhed, som afspiller DivX-video. Se www.divx.com for flere oplysninger og softwareværktøjer til konvertering af dine filer til DivX-video.

OM DIVX VIDEO-ON-DEMAND: Denne DivX Certified®-enhed skal registreres for at kunne afspille DivX Video-on-Demand (VOD)-indhold. Find DivX VOD-afsnittet i enhedens opsætningsmenu for at generere registreringskoden. Gå til vod.divx.com med denne kode for at fuldføre registreringsprocessen og få mere at vide om DivX VOD.

Fremstillet på licens fra Dolby Laboratories. "Dolby" og det dobbelte D-symbol er varemærker, der tilhører Dolby Laboratories.

"BRAVIA" og BRAVIA er varemærker, der tilhører Sony Corporation.

TrackID er et varemærke eller registreret varemærke tilhørende Sony Ericsson Mobile Communications AB.

Musik- og videogenkendelsesteknologi og relaterede data leveres af Gracenote®. Gracenote er industristandarden for levering af musikgenkendelsesteknologi og relateret indhold. Se www.gracenote.com angående yderligere oplysninger.

CD, DVD, Blu-ray Disc og musik- og videorelaterede data fra Gracenote, Inc., copyright © 2000-i dag Gracenote. Gracenote-software, copyright © 2000-i dag Gracenote. Ét eller flere patenter, som ejes af Gracenote, gælder for dette produkt og denne service. Se Gracenotewebsiden angående en ikke-udtømmende liste over gældende Gracenote-patenter. Gracenote, CDDB, MusicID, MediaVOCS, Gracenotologoet og logotypen, samt "Powered by Gracenote"-logoet er enten registrerede varemærker eller varemærker tilhørende Gracenote i USA og/eller andre lande.

"FACE DETECTION"-logoet er et varemærke tilhørende Sony Corporation.

Opera® Browser from Opera Software ASA. Copyright 1995-2010 Opera Software ASA. All rights reserved.

DiSEqC™ er et varemærke tilhørende EUTELSAT.

Dette tv understøtter DiSEqC 1.0. Dette tv er ikke beregnet til at styre motoriserede antenner.



Oplysninger om trådløst signal

1. Sony erklærer herved, at denne enhed er i overensstemmelse med de væsentlige krav og andre relevante bestemmelser i direktiv 1999/5/EF.

For at se overensstemmelseserklæringen i R&TTE-direktivet, skal du have adgang til følgende URL-adresse:

<http://www.compliance.sony.de/>



2. Bemærkning til kunder: følgende informationer gælder kun for udstyr, som sælges i lande, hvor EU-direktiverne gælder.

Trådløst tv-system kan muligvis bruges i følgende lande:

Østrig, Belgien, Bulgarien, Cypern, Tjekkiet, Danmark, Estland, Finland, Frankrig, Tyskland, Grækenland, Ungarn, Island, Irland, Italien, Letland, Liechtenstein, Litauen, Luxembourg, Malta, Holland, Norge, Polen, Portugal, Slovakiet, Rumænien, Slovenien, Spanien, Sverige, Schweiz, Tyrkiet og Storbritannien.

Dette udstyr kan bruges i andre ikke-europæiske lande.

Forordninger og bestemmelser vedrørende trådløst tv-system

Til kunder i Italien

- Vedrørende privat brug sker dette jf. lovgivende forordning nr. 259 af 1. august 2003 i loven om elektroniske kommunikationer ("Code of Electronic Communications"). Særlig artikel 104, der indeholder oplysninger om, hvornår en forudgående generel tilladelse er påkrævet, og artikel 105, der beskriver tilladelse af brug uden begrænsninger;
- Vedrørende offentlighedens RLAN-adgang til teleselskabernes netværk og tjenester (f.eks. trådløst tv-system) sker dette jf. ministeriel forordning af 28. maj 2003 med senere ændringer og jf. artikel 25 (generel tilladelse til brug af elektroniske kommunikationsnetværk og -tjenester) i loven om elektronisk kommunikation ("Code of Electronic Communications").

Til kunder i Norge

Mærkatet med oplysninger om modelnummer og strømforsyning (jævnfør gældende sikkerhedsregler) findes på bagsiden af tv'et. Du kan se dem, hvis du fjerner bunddækslet.

Til kunder i Cypern

Slutbrugeren skal registrere RLAN-enheder (eller WAS eller Wi-Fi) hos "Department of Electronic Communications" (P.I. 365/2008 og P.I. 267/2007).

P.I. 365/2008 er radiokommunikationsforordningen af 2008 vedrørende kategorier af stationer, der er underlagt generel tilladelse og registrering ("Categories of Stations Subject to General Authorization and Registration").

P.I. 267/2007 er den generelle tilladelse vedrørende brug af radiofrekvenser af radiobaserede lokalnet og trådløse adgangssystemer, herunder radiobaserede netværk (WAS/RLAN).

Til kunder i Frankrig

WLAN-funktionen i dette LCD Digital Colour TV må kun anvendes inden i bygninger. Enhver form for brug af WLAN-funktionen (WiFi) i dette radioudstyr uden for bygninger er forbudt på fransk område. Sørg for, at WLAN-funktionen (WiFi) i dette LCD Digital Colour TV er deaktiveret før enhver form for anvendelse uden for bygninger (ART Decision 2002-1009 med ændring ved ART Decision 03-908 vedrørende brugsrestriktioner på radiofrekvenser).

Placering af identifikationsmærkat

Mærkatet med oplysninger om modelnummer, produktionsdato (måned/år) og strømforsyning (jævnfør gældende sikkerhedsregler) findes på bagsiden af tv'et eller på emballagen.

Forholdsregler

Behagelig afstand til tv'et

- Nogle mennesker kan opleve ubehag (f.eks. belastning af øjnene, træthed eller utilpashed), når de ser 3D-videobilleder eller afspiller stereoskopiske 3D-spil. Sony anbefaler alle brugere at holde pause med jævne mellemrum, når de ser 3D-videobilleder eller afspiller stereoskopiske 3D-spil. Hvor længe og hvor ofte en person skal holde pause, varierer fra person til person. Du kan bedst selv finde ud af, hvad der fungerer bedst for dig. Hvis du oplever ubehag, skal du stoppe med at se 3D-videobilleder eller afspille stereoskopiske 3D-spil, indtil ubehaget er forsvundet; kontakt eventuelt en læge, hvis du mener, at der er brug for det. Du bør også se (i) betjeningsvejledningen for alle andre enheder eller medier, som bruges sammen med dette tv, og (ii) vores hjemmeside (<http://www.sony-europe.com/myproduct>) for de nyeste oplysninger. Små børns syn (især dem under seks år) udvikler sig stadig. Kontakt en læge (f.eks. en børnelæge eller øjenlæge), før du giver små børn lov til at se 3D-videobilleder eller afspille stereoskopiske 3D-spil. Voksne bør holde øje med små børn for at være sikker på, at de følger anbefalingerne anført ovenfor.
- Brug, opbevar eller efterlad ikke 3D-brillerne eller batteriet i nærheden af ild eller på steder med en høj temperatur, f.eks. i direkte sollys eller i en bil, der opvarmes af solen.
- Hvis du bruger funktionen simuleret 3D, skal du være opmærksom på, at det viste billede afviger fra originalen på grund af konverteringen, som tv'et laver.
- Der skal være moderat belysning, da det kan belaste dine øjne at se tv ved dårligt lys eller i længere tid.
- Når du bruger hovedtelefoner, skal du justere lyden, så den ikke er for høj, da det kan skade hørelsen.

LCD-skærm

- Selvom LCD-skærmen er fremstillet med højpræcisionsteknologi og 99,99% eller flere effektive pixler, kan der forekomme sorte pletter eller lysende punkter (røde, blå eller grønne), der optræder konstant på LCD-skærmen. Det er en konstruktionsmæssig egenskab ved LCD-skærmen og ikke en fejl.
- Tryk ikke og skrab ikke frontfilteret, og placer ikke genstande oven på tv'et. Billedet kan blive uensartet, eller LCD-skærmen kan blive beskadiget.
- Hvis tv'et bruges et sted, hvor der er koldt, kan billedet virke udtværet eller blive mørkt. Dette er ikke tegn på fejl. Fænomenerne forsvinder, efterhånden som temperaturen stiger.
- Der kan forekomme skygebilleder (ghosting), når der konstant vises stillbilleder. Det forsvinder efter et øjeblik.
- Skærmen og kabinettet kan blive varmt, når tv'et er i brug. Dette er ikke en fejl.

- LCD-skærmen indeholder en lille mængde flydende krystal. Visse lysstofrør, der anvendes i dette tv, indeholder også kvikksølv (undtagen LCD-tv med LED-baggrundslys). Følg de lokale regler og retningslinjer for bortskaffelse.
- Udsæt ikke LCD-skærmen for kraftige slag eller stød. Skærmen glas kan revne eller gå i stykker og medføre skader.



Behandling og rengøring af tv'ets skærmoverflade og kabinet

Sørg for at tage netledningen til tv'et ud af stikkontakten før rengøring.

Følg nedenstående forholdsregler for at undgå nedbrydning af materialer eller skærmbelegning.

- Tør støv forsigtigt af skærmen/kabinettet med en blød klud. Hvis støvet sidder fast, skal skærmen tørres forsigtigt af med en hårdt opvredet blød klud, der er fugtet let med vand og et mildt rengøringsmiddel.
- Sprøjt aldrig vand eller rengøringsmidler direkte på tv'et. Det kan dryppe til bunden af skærmen eller udvendige dele og komme ind i tv'et, hvilket kan medføre skader på tv'et.



- Du må ikke bruge skuresvampe, opløsningsmidler eller syreholdige rengøringsmidler, skurepulver eller flygtige opløsningsmidler som alkohol, rensbenzin, fortynder eller insektmiddel. Brug af sådanne midler eller længerevarende kontakt med gummi- eller vinylmaterialer kan beskadige skærmens overflade og kabinetmaterialet.
- Jævnlig støvsugning af ventilationshullerne tilrådes for at sikre tilstrækkelig ventilation.
- Når vinklen på tv'et skal justeres, skal du bevæge det langsomt for at undgå, at det flytter sig eller glider ned fra bordstanderen.

Ekstraudstyr

- Hold ekstraudstyr eller andet udstyr, der udsender elektromagnetisk stråling, på afstand af tv'et. Ellers kan billedforvrængning og/eller dårlig lyd forekomme.
- Dette udstyr er blevet testet og fundet at overholde grænserne i EMC-direktivet ved brug af et tilslutningssignalkabel, der ikke er længere end 3 m.

(Vær forsigtig ved håndtering af fjernbetjeningen)

Bemærk

- Overhold den korrekte polaritet ved isætning af batterier.
- Brug ikke forskellige batterityper eller gamle og nye batterier samtidigt.
- Bortskaf batterier på en miljøvenlig måde. I visse områder kan der være regler for bortskaffelse af batterier. Rådspørg de lokale myndigheder.
- Behandl fjernbetjeningen med omhu. Tab den ikke, træd ikke på den, og spill ikke nogen form for væske på den.
- Læg ikke fjernbetjeningen på steder nær en varmekilde eller på steder i direkte sollys eller i fugtige lokaler.

Bortskaffelse af enheden

- Du må ikke betjene enheden i nærheden af medicinsk udstyr (pacemakere, osv.), da dette kan forårsage fejl i det medicinske udstyr.
- Selvom denne enhed sender/modtager scramblede signaler, vær opmærksom på uautoriseret aflytning. Vi hæfter ikke for følgerne heraf.

Bortskaffelse af tv'et



Håndtering af udtjente elektriske og elektroniske produkter
(Gælder for den

Europæiske Union og andre europæiske lande med separate indsamlingssystemer)

Dette symbol på produktet eller emballagen angiver, at produktet ikke må behandles som husholdningsaffald. Det skal i stedet indleveres på en deponeringsplads specielt indrettet til modtagelse og oparbejdning af elektriske og elektroniske produkter. Ved at sikre, at produktet bortskaffes korrekt, forebygges de eventuelle negative miljø- og sundhedsskadelige påvirkninger, som en ukorrekt affaldshåndtering af produktet kan forårsage. Genindvinding af materialer vil medvirke til at bevare naturens ressourcer. Yderligere information om genindvinding af dette produkt kan fås hos myndighederne, det lokale renovationselskab eller butikken, hvor produktet blev købt.



Fjernelse af udtjente batterier (gælder i den Europæiske Union samt europæiske

lande med særskilte indsamlingssystemer)

Dette symbol på batteriet eller emballagen betyder, at batteriet leveret med dette produkt ikke må bortskaffes som husholdningsaffald. På visse batterier kan dette symbol anvendes i kombination med et kemisk symbol. Det kemiske symbol for kvikksølv (Hg) eller bly (Pb) er anført hvis batteriet indeholder mere end 0,0005% kvikksølv eller 0,004% bly. Ved at sikre at sådanne batterier bortskaffes korrekt, tilsikres det, at de mulige negative konsekvenser for sundhed og miljø, som kunne opstå ved en forkert affaldshåndtering af batteriet, forebygges. Materialeindvindingen bidrager ligeledes til at beskytte naturens ressourcer. Hvis et produkt kræver vedvarende elektricitetsforsyning af hensyn til sikkerheden samt ydeevnen eller dataintegritet, må batteriet kun fjernes af dertil uddannet personale. For at sikre en korrekt håndtering af batteriet bør det udtjente produkt kun afleveres på dertil indrettede indsamlingspladse beregnet til affaldshåndtering af elektriske og elektroniske produkter. Med hensyn til øvrige batterier, se venligst afsnittet der omhandler sikker fjernelse af batterier. Batteriet skal derefter afleveres på et indsamlingsted beregnet til affaldshåndtering og genindvinding af batterier. Yderligere information om genindvinding af dette produkt eller batteri kan fås ved at kontakte den kommunale genbrugsstation eller den butik, hvor produktet blev købt.

Indholdsfortegnelse

Kom godt i gang

Kontrol af tilbehør.....	8
Sådan sættes batterier i fjernbetjeningen	8
1: Fastgørelse af tv-fod (undtagen KDL-65HX925).....	9
2: Justering af tv'ets vinkel	10
3: Tilslutning af antenne/Set Top Box/optager (f.eks. dvd-optager).....	11
4: Tilslutning af lyd-/videoenheder	12
5: Undgå, at tv'et vælter	13
6: Samling af kablerne	14
7: Udførelse af startopsætning.....	14

Brug af BRAVIA-tv'et

Se tv	18
Valg af forskellige funktioner og indstillinger (menuen Home)	20
Visning af Betjeningsvejledninger (i-Manual)	22

Netværksopsætning

Klargøring af kabelforbundet netværk.....	24
Klargøring af trådløst LAN.....	24
Opsætning af internetforbindelsen	25
Hvis du ikke kan slutte til internettet.....	26
Justering af servervisningsindstillinger.....	26

Yderligere oplysninger

Fejlfinding.....	28
Specifikationer.....	29
Montering af tilbehør (beslag til vægmontering/beslag til vægophængning)	32
Sikkerhedsoplysninger	37

Når du har indstillet dit BRAVIA TV og lært de grundlæggende funktioner i denne vejledning, kan du finde yderligere forklaringer om tv'ets funktioner i den indbyggede vejledning (i-Manual).

Dette tv har en indbygget betjeningsvejledning (i-Manual).

Tryk på **i-MANUAL** på fjernbetjeningen for at få adgang til i-Manual, og vælg et punkt. Se side 22 i denne vejledning for detaljer. Indholdet i i-Manual kan variere afhængigt af model/område.

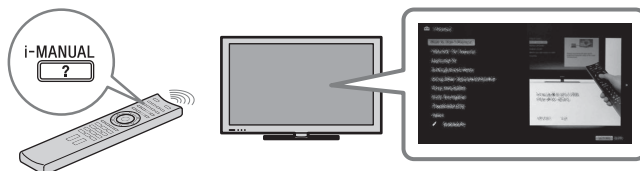

Indhold i i-Manual

Sådan bruges i-Manual

"BRAVIA" tv-funktioner

- 3D-funktion
- Intelligent nærhedssensor
- "BRAVIA" Internet Video
- Internet Widgets
- Trådløs LAN
- "BRAVIA" Sync med "Kontrol til HDMI"
- Skype Ready
- TrackID™/Musiksøgning/Videosøgning
- USB HDD-optagelse

Se tv

- 3D-funktion
- Elektronisk programoversigt
- Favoritter
- Skærmformat
- Billedtilstand
- Tekst
- Fotos/Musik/Videoer
- Dobbelt billede (PIP)
- Dobbelt billede (P&P)
- NVOD/MF

Indstillinger/menuen Home

- Om menuen Home
- Indstillinger
- Skærm
- Lyd
- Systemindstillinger
- i-Manual
- Digital opsætning
- Analog opsætning
- Eksterne indgange
- Netværk
- Produktsupport

Brug af andet udstyr/internet

- Videoptager/dvd-afspiller
- Lydsystem
- USB-enhed (f.eks. digitalkamera)
- Billedramme
- HDMI-udstyr
- Internet/trådløs LAN
- Hjemmenetværk
- Media Remote
- Pc

Beskrivelse af dele

- Fjernbetjening
- Tv-knapper og indikatorer
- Terminaler

Fejlfinding

Indeks

Bogmærker

Kontrol af tilbehør

Fjernbetjening (1)

AAA-batterier (type R03) (2)

Tv-fod (1)^{*1}

(undtagen KDL-65HX925)

Skruer til tv-fod (M5 × 16) (3)

(undtagen KDL-65HX925, KDL-60NX725)

Samleskruer til tv-fod (M6 × 14) (4)

(kun KDL-60/55/46NX725,
KDL-55/46HX925, KDL-55/46HX825)

Samleskruer til tv-fod (M6 × 14) (3)

(kun KDL-40NX725)

Sekskantnøgle (1)

(undtagen KDL-65HX925)

AV/komponentadapter (1)

(undtagen KDL-65HX925)

SCART-adapter (1)

(undtagen KDL-65HX925)

**Videokonferencekamera og
-mikrofonenhed (1)**

(kun KDL-65/55/46HX925)

3D-briller (inklusive batteri) (2)

(kun KDL-65/55/46HX925)

Etui til 3D-briller (2)

(kun KDL-65/55/46HX925)

**Betjeningsvejledninger (denne
vejledning) og andre dokumenter**

^{*1} Se den medfølgende folder til tv-foden for samle
tv-foden.

Sådan sættes batterier i fjernbetjeningen

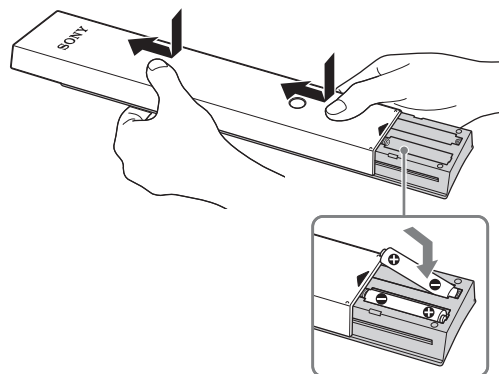

1 Fjern beskyttelsesarket.

2 Skub dækslet opad.

1: Fastgørelse af tv-fod (undtagen KDL-65HX925)

For KDL-55/46HX925, KDL-55/46HX825, KDL-55/46/40NX725

- 1 Se den medfølgende folder til tv-foden for korrekt fastgørelse for nogle tv-modeller.
- 2 Anbring tv'et på tv-foden.

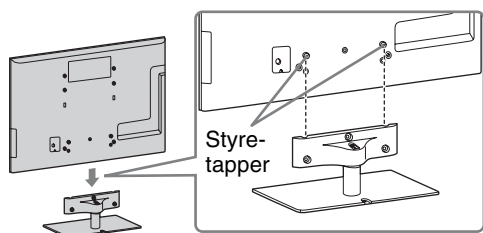

- Ret tv'et op fra oven, skub det på, indtil styretapperne ikke kan ses.

- 3 Monter tv'et på tv-foden i overensstemmelse med pilene , der viser, hvor de medfølgende skruer skal skrues i.

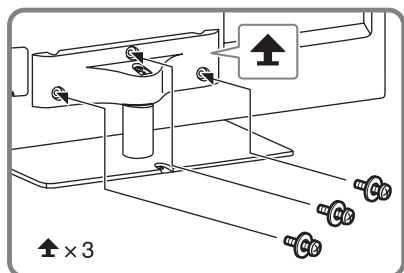

- Hvis du bruger en elektrisk skruetrækker, skal tilspændingsmomentet indstilles til ca. 1,5 N·m {15 kgf·cm}.

For KDL-60NX725

- 1 Ret de to styretapper på tv-foden op, og placer forsigtigt tv'et; sørg for, at mærket Δ peger fremad.

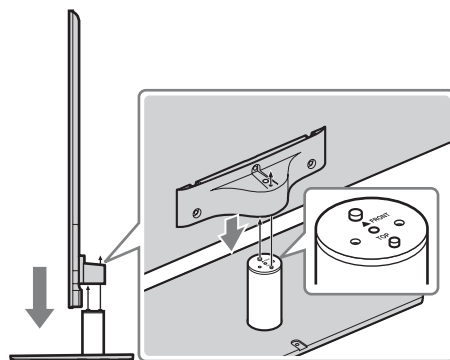

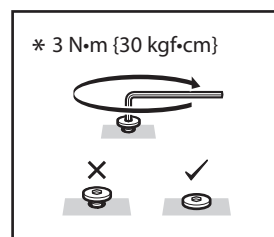
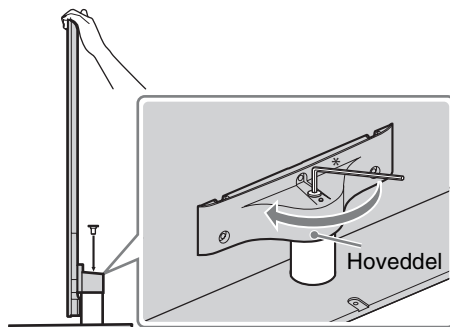

- 2 Fastgør tv'et og tv-foden med den medfølgende skruer og sekskantnøgle.



- Indstil tilspændingsmomentet til ca. 3 N·m {30 kgf·cm}.

Afmontering af tv-foden fra tv'et

Fjern skruerne , som blev monteret i trin 3, for at afmontere tv-foden fra tv'et. For KDL-60NX725 skal du sørge for at fjerne skruerne  for at frakoble hovedet, når tv-foden ikke er monteret på tv'et. På KDL-65HX925 skal du sørge for at fjerne skruerne  på tv-fodens hoveddel.



- Tv-foden må kun fjernes, hvis du installerer tilsvarende tilbehør på tv'et.
- Når tv-foden fjernes fra tv'et, skal skærmen ligge nedad på en stabil overflade, som er større end tv'et.
- For at undgå beskadigelse af LCD-skærmen skal tv'et lægges på noget blødt stof.
- Sørg for, at tv'et befinder sig i vertikal position, før du tænder for det. Du må ikke tænde for tv'et, når LCD-skærmen vender nedad, så du undgår ujævnheder i billedet.

► For KDL-65HX925

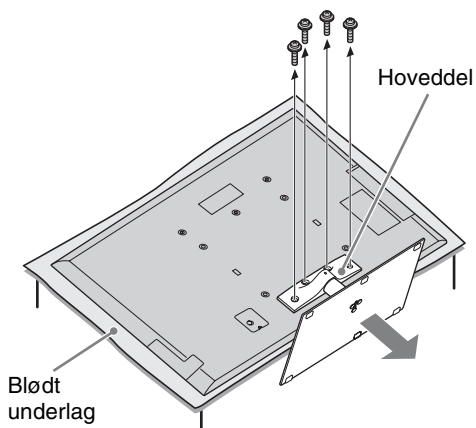

► For KDL-60/55/46/40NX725, KDL-55/46HX925, KDL-55/46HX825

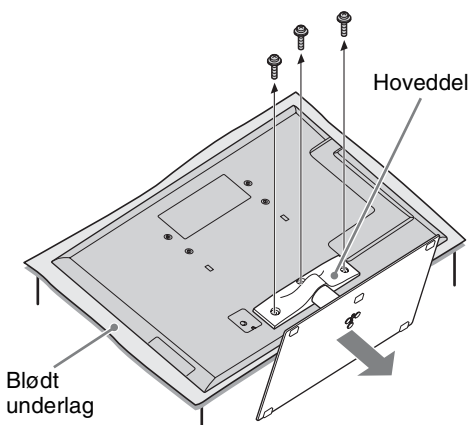

2: Justering af tv'ets vinkel

Tv'et kan justeres inden for de illustrerede vinkler.

Vinkeljustering (drej) (undtagen KDL-65HX925, KDL-60NX725)



- Hold fast i foden med den ene hånd, så den ikke glider eller tv'et vælter, når du justerer vinklen.

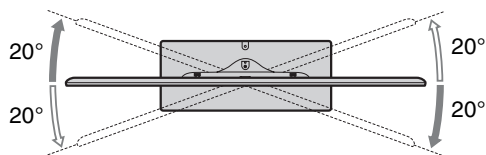

Vinkeljustering (vip) (undtagen KDL-65HX925, KDL-60NX725)

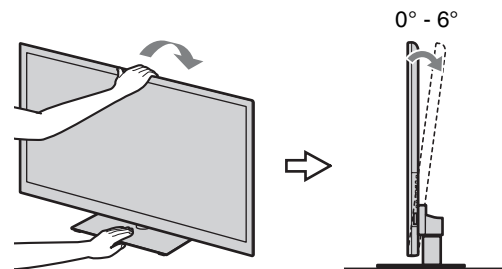

- Sørg for, at der ikke står noget foran tv'et.

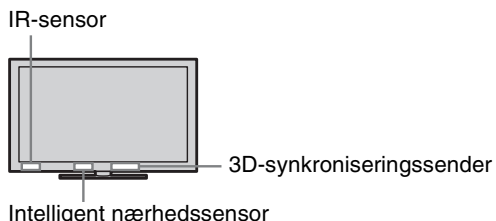

- Du må ikke udsætte den intelligente nærheds-sensor for direkte sollys eller andet stærkt lys, da det kan medføre fejl.

3: Tilslutning af antenne/Set Top Box/optager (f.eks. dvd-optager)



- Brug et antennekabelstik, som ikke er mere end 14 mm tykt.
- Brug et HDMI-kabelstik på 12 mm (tykkelse) × 21 mm (bredde).

Tilslutning af en Set Top Box/optager (f.eks. dvd-optager) med SCART

► For KDL-65HX925

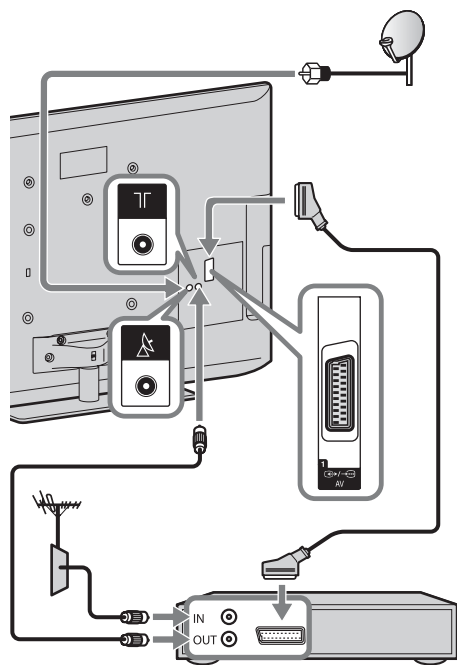

Set Top Box/optager (f.eks. dvd-optager)

► For KDL-60/55/46/40NX725,
KDL-55/46HX925, KDL-55/46HX825

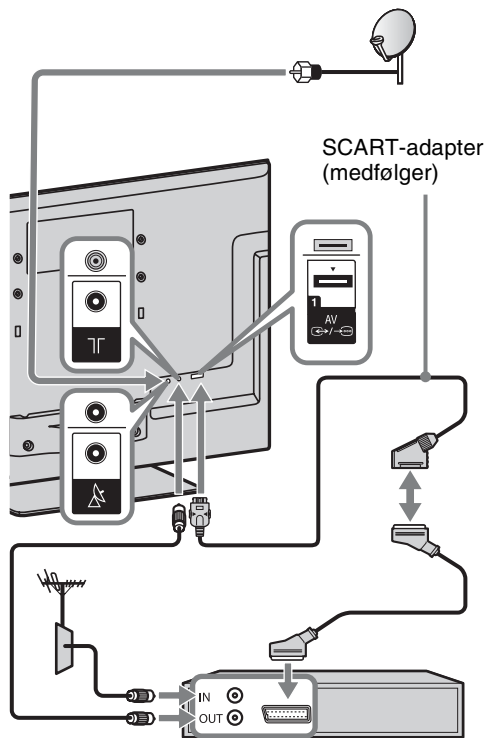

Set Top Box/optager (f.eks. dvd-optager)



- Det højre-vinklede universal-SCART-stik anbefales til denne tilslutning.



- Skru parabolstikket forsigtigt i med hånden, anvend ikke værktøj.
- Tv'et skal være slukket, når parabolantennen tilsluttes.

Tilslutning af en Set Top Box/optager (f.eks. dvd-optager) med HDMI

► For KDL-65HX925

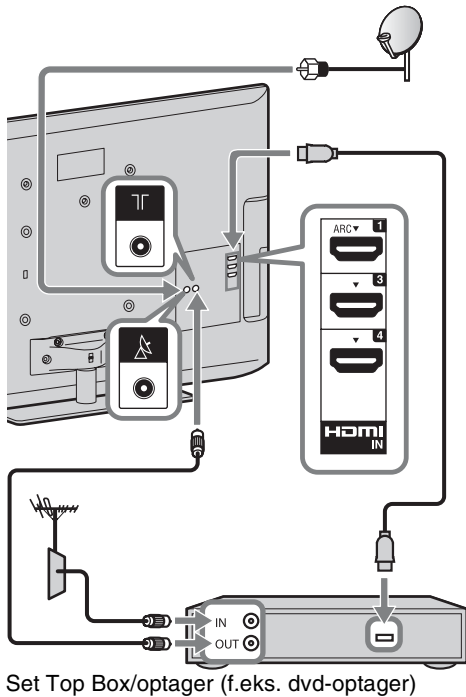

► For KDL-60/55/46/40NX725, KDL-55/46HX925, KDL-55/46HX825

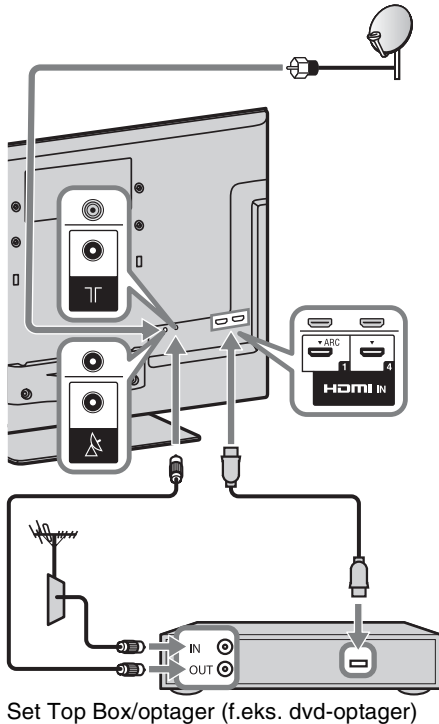

Anbefaling af F-type stik

Den følgende tegning viser det anbefalede F-type stik. Den indvendige tråd må ikke stikke mere ud fra tilslutningsdelen end 1,5 mm.

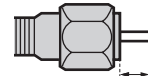

1,5 mm maks.

(Referencetegning af F-type stik)

4: Tilslutning af lyd-/ videoenheder

► For KDL-65HX925

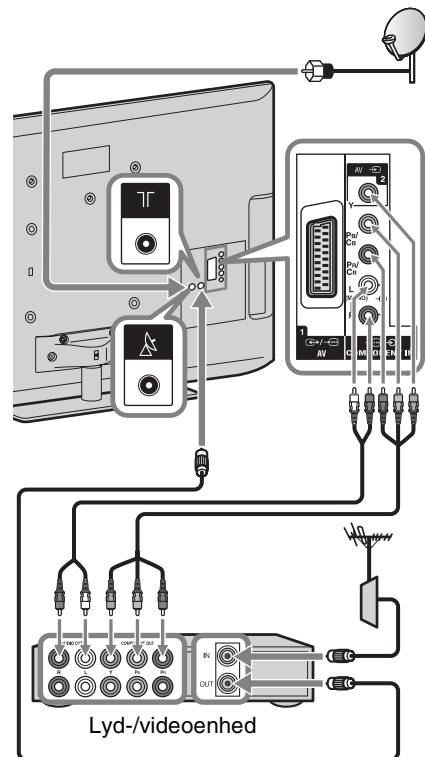

- For KDL-60/55/46/40NX725,
KDL-55/46HX925, KDL-55/46HX825

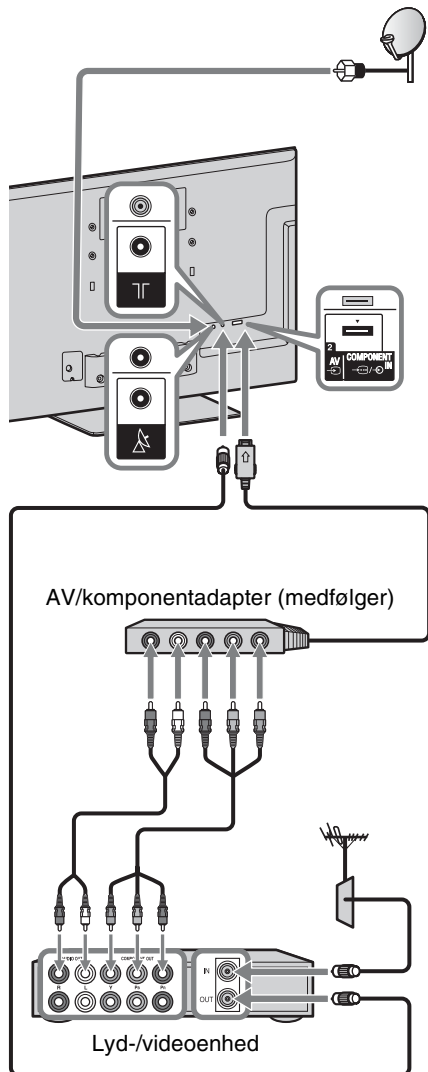

5: Undgå, at tv'et vælter

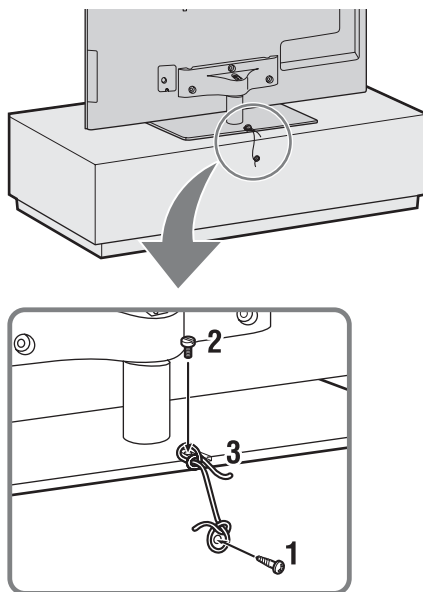

- 1** Placer en træskruue (4 mm i diameter, medfølger ikke) i tv-foden.
- 2** Skru en maskinskrue (medfølger ikke) i skruehullet på tv'et.
For KDL-65HX925
Brug M6 skruer
For KDL-60/55/46/40NX725,
KDL-55/46HX925, KDL-55/46HX825
Brug M4 skruer
- 3** Bind træskruen og maskinskruen sammen med en kraftig snor (medfølger ikke).

Længden på M6/M4-maskinskruen varierer afhængigt af snorens diameter.
Se illustrationen nedenfor.

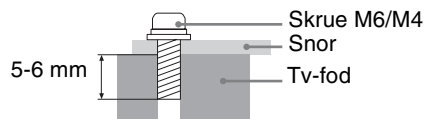

6: Samling af kablerne



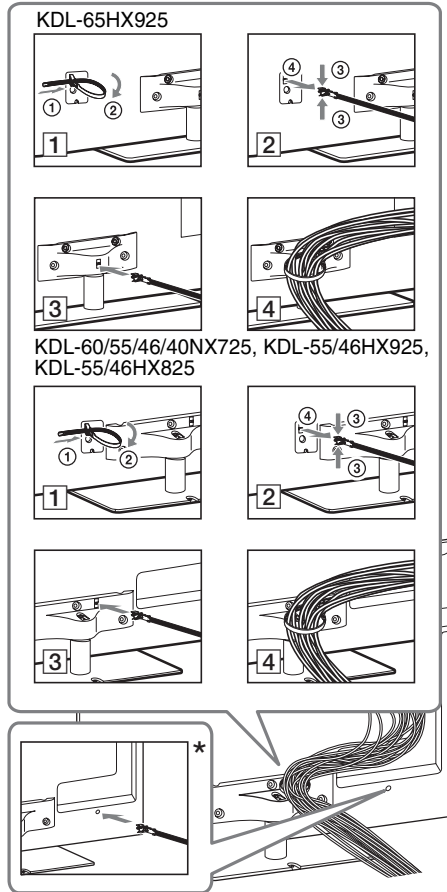

- Før du samler kablerne, skal du fjerne kabelholderen fra AC-coveret (se trin 1 og 2). Brug kabelholderen (se trin 3) igen for at samle de andre kabler (se trin 4).
- Du må ikke samle strømkablet med de øvrige tilslutningskabler.

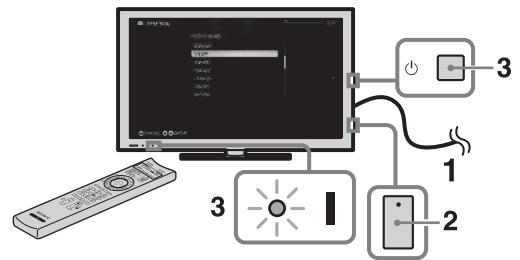

* Hvis tv'et monteres på væggen, skal kabelholderen fastgøres under terminalerne.

7: Udførelse af startopsætning



- 1 Slut tv'et til stikkontakten.
- 2 Kontroller, at indstillingen **ENERGY SAVING**-knap er slået til (●).
- 3 Tryk på  på tv'et. Indikatoren **I** (power) lyser grønt. Første gang tv'et tændes, vises sprogmenuen på skærmen.



- Når du tænder tv'et for første gang, kræver tv'et noget intern bearbejdning til optimering, før du kan udføre grundopsætningen. Der er ikke noget billede og nogen lyd, og timerindikatoren på tv'ets front blinker orange i ca. 40 sekunder. Sluk ikke for tv'et under denne proces. Denne proces er blevet fuldført fra fabrikkens side ved nogle tv'er.



4

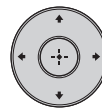

Følg vejledningen på skærmen.

Automatisk satellitindstilling:

Følgende fremgangsmåde kan være nødvendig afhængigt af området:

1 Vælg "Foretrukne satellit" eller "Generel satellit".

2 Vælg din foretrukne operatør for "Foretrukne satellit".

"Automatisk satellitindstilling" indstiller automatisk de tilgængelige satellitkanaler. DiSEqC (Digital Satellite Equipment Control) 1.0 styring gør opsætning af fire forskellige kanaler muligt. Følgende indstillinger er uafhængige af hver tilslutning. Brug "LNB-konfiguration" til opsætning af DiSEqC-indgang i "DiSEqC-styring".

1 "Scanningstype" og "Avancerede indstillinger" (for generel satellitindstilling-satellit 1 til 4):

Giver dig mulighed for at angive programindstillingerne med flere detaljer, så det er nemmere at finde typen af tjenester, som du foretrækker at indstille på.

"Scanningstype": Hvis ingen af kanalerne bruger "Netværksscanning", så prøv "Fuld scanning".

"Fuld scanning": Udfører en komplet frekvensscanning og garanterer indstilling til alle mulige programmer til den aktuelt angivne LNB-konfiguration. Tidligere indstillede programmer går tabt.

"Netværksscanning": Udfører en scanning i transponderne i et netværk (aka NIT-scanning). Da "Netværksscanning" er hurtigere end "Fuld scanning", anbefales den, når der indstilles til et kendt netværk (normalt tilknyttet en satellit). En transponder skal angives, hvorfra netværksoplysninger (andre transpondere) hentes. Tidligere indstillede programmer går tabt.

2 "LNB-konfiguration" (for hver satellitindstilling- satellit 1 til 4):

I tilfælde af en ikke-standard LNB (lav støj blokering) er manuel indstilling mulig.

– I tilfælde af en enkelt satellitkanal kan du lade den være på startindstillingen.

- Hvis der er to satellitkanaler, skal du angive "Toneburst A" (1. satellit) og "Toneburst B" (2. satellit) i indstillingen "DiSEqC-styring".
- Eller du kan bruge DiSEqC-kommando A (1. satellit) og (2. satellit), hvis din LNB eller multiomskifter kan håndtere disse kommandoer.
- Hvis der er fire satellitkanaler, er DiSEqC-styring A, B, C og D nødvendig.

"LNB low-band frekvens" og "LNB high-band frekvens":

- Angiver LNB-frekvensbånd. Sørg for at læse dokumentationen til LNB for at indstille frekvenser (vises normalt som "L.O. frekvens").
- Standardværdierne er for en universel LNB.
- Hvis din LNB ikke kan håndtere begge bånd (low og high), kan du angive begge to. Hvis den kun kan håndtere et, angives low band.

"22 kHz-tone": Hvis LNB er dualband (low og high bands), indstilles til "Auto". Tv'et tager sig af alt automatisk, i modsat fald indstilles til "Fra".

"LNB-spænding": Angiver den indstillede spænding for en LNB med dobbelt polarisering.

- 13/18V: standard.
- 14/19V: hvis LNB-kablet er mere end 60 m langt.
- Fra: hvis en ekstern strømforsyning kan bruges.

3 "Transponder" (for hver satellitindstilling- satellit 1 til 4):

Der er ingen grund til at indstille transponderen, hvis du vælger "Fuld scanning".

"Scanning efter nye tjenester":

- Indstiller til en enkel transponder.
- Dette er en trinvis scanning, og den bør anvendes i tilfælde, hvor en ny transponder føjes til en satellit.
- Tidligere indstillede programmer bibeholdes og nye, der findes, føjes til programlisten for den satellitforbindelse, som du redigerer.

1 Tryk på **HOME**, og vælg derefter



> "Digital opsætning" >
"Automatisk satellitindstilling".

2 Følg instruktionen på Automatisk satellitindstilling.



- "Scanning efter nye tjenester" er ikke tilgængelig, mens startopsætningen udføres.
- Når du scanner efter nye tjenester, skal du kontrollere, om satellitsignalet er tilgængeligt.

Aut. programindstilling: Hvis du vælger "Kabel TV", anbefaler vi, at du vælger "Hurtig scanning" for hurtig indstilling. Indstil "Frekvens" og "Netværks-ID" i overensstemmelse med oplysningerne fra din kabeludbyder. Hvis der ikke findes nogen kanal med "Hurtig scanning", kan du prøve "Fuld scanning" (selvom det kan tage lidt længere tid).



- "Fuld scanning" er muligvis ikke tilgængelig afhængigt af område/land.

Programsortering: Ændrer rækkefølgen af analoge kanaler, som er gemt i tv'et.

1 Tryk på \updownarrow for at vælge den kanal, som du vil flytte til en ny placering, og tryk derefter på \oplus .

2 Tryk på \updownarrow for at vælge den nye placering til kanalen, og tryk derefter på \oplus .



- Til satellitkanaler skal du vælge "Satellitprogramsortering" i "Digital opsætning" af "Indstillinger" for at ændre rækkefølgen af satellitkanaler i den samme procedure som ovenfor, når startopsætningen er fuldført.
- Du kan også indstille kanalerne manuelt.

Brug af BRAVIA-tv'et

Se tv

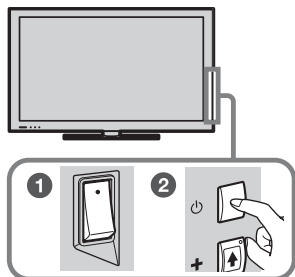

1 Tænd for tv'et.

- 1 Slå **ENERGY SAVING**-knap til (●).
- 2 Tryk på  på tv'et for at tænde tv'et.

2 Vælg en tilstand.



3 Vælg en tv-kanal.

PROG



Sådan bruges den elektroniske programoversigt

Tryk på **GUIDE** i digital tilstand for at få vist programoversigten.



Brug sammen med **0-9** for at vælge digitale kanaler. Tryk hurtigt på næste tal for kanalnummer 10 og derover.

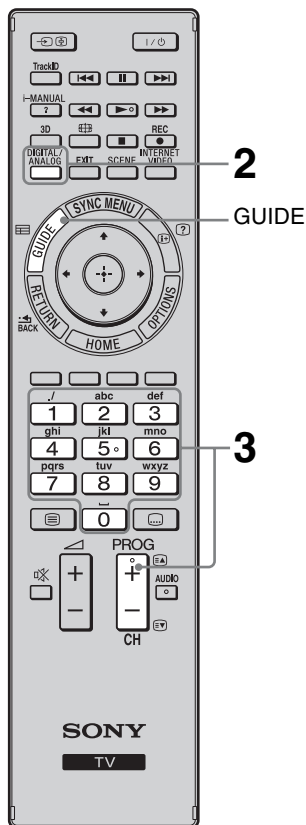

- Knapperne **5**, **▶**, **PROG +** og **AUDIO** på fjernbetjeningen er blindfingermærkningsknapper. Brug blindfingermærkningerne som referencepunkt, når du betjener tv'et.

Dele og funktioner på fjernbetjeningen

Brug den medfølgende fjernbetjening for at betjene dit tv. Fjernbetjeningens grundlæggende funktioner forklares her. Tryk på **i-MANUAL**, og se den indbyggede vejledning (i-Manual) (side 22) for detaljer om alle fjernbetjeningens funktioner.

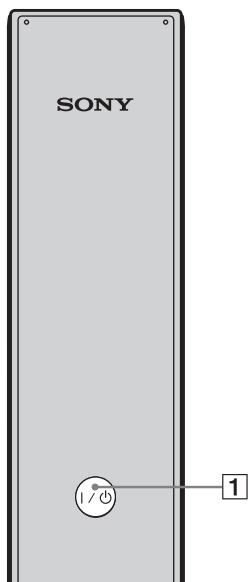
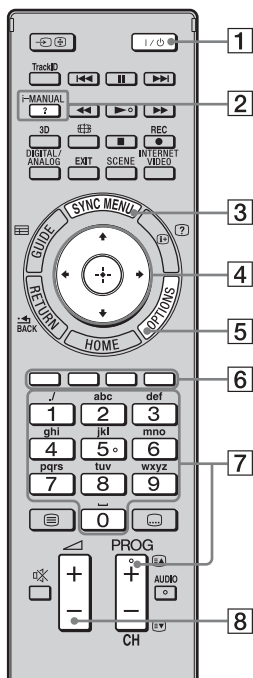

Fjernbetjeningens bagside

- 1 I/O**
Tryk for at tænde og slukke tv'et fra standby.
- 2 i-MANUAL**
Viser den indbyggede vejledning (i-Manual).
- 3 SYNC MENU**
Viser BRAVIA Sync-menuen, så du kan betjene BRAVIA Sync-kompatibelt udstyr, som er sluttet til tv'et.
- 4** **+**
Flytter markøren på skærmen, og bekræfter punktet.
- 5 OPTIONS**
Viser en liste over praktiske funktioner og menugeneveje. Menupunkterne varierer baseret på den aktuelle indgang og/eller indholdet.
- 6 Farveknapper**
Der vises en funktionsguide på skærmen, når farveknapperne er tilgængelige.
- 7 PROG/CH +/-/Nummerknapper**
Vælger kanaler i tv-tilstand.
- 8** **+/-**
Justerer lydstyrken.

Valg af forskellige funktioner og indstillinger (menuen Home)

Du kan vælge alle funktioner fra menuen Home.
Se side 21 for en oversigt over menuen Home.

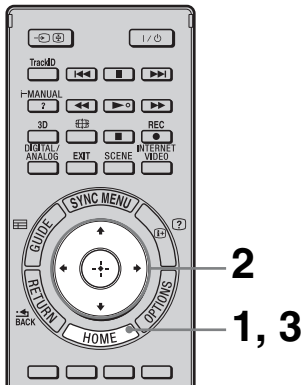

1 Tryk på HOME.



2 Tryk på $\uparrow/\downarrow/\leftarrow/\rightarrow/\oplus$ for at vælge punkter.

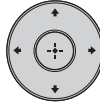

Sådan vælges punkter i menuen Home (f.eks. "Indstillinger")



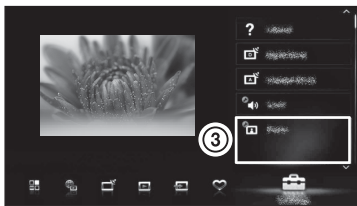
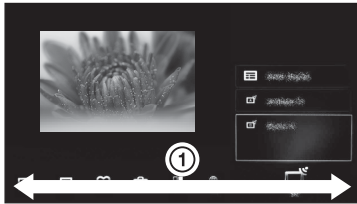







- 1 Tryk på \leftarrow/\rightarrow for at vælge "Indstillinger".
Indholdet i "Indstillinger" vises til højre.
- 2 Tryk på \uparrow/\downarrow for at vælge "Skærm".
- 3 Tryk på \oplus for at starte menuen.
Tryk på $\uparrow/\downarrow/\leftarrow/\rightarrow$ ved at følge vejledningen på skærmen for at vælge punkter, og tryk på \oplus for at bekræfte.



3 Tryk på HOME for at afslutte.

Oversigt over menuen Home

Når du trykker på **HOME** på fjernbetjeningen, vises følgende ikoner som kategorier. Kategorierne er tilgængelige afhængigt af tv-model, område, land og sendeforhold.

	TV	Du kan vælge en liste over tv-kanaler eller en programoversigt.
	Medier	Du kan nyde foto-/musik-/videoinndhold via USB-enheder eller hjemmenetværket.
	Indgange	Du kan vælge udstyr, som er sluttet til tv'et.
	Favoritter/historik	Giver hurtig adgang til hyppigt brugte og senest sete punkter, f.eks. tv-kanaler, eksterne indgange eller dine mediefiler.
	Indstillinger	Indeholder alle nødvendige konfigurationer, så du kan tilpasse dine tv-indstillinger.
	Widgets	Giver adgang til Widgets.
	Applikationer	Du kan nyde forskellige applikationer som "Musiksøgning", "Internetbrowser" osv.
	Qriocity	Giver adgang til "Qriocity" onlineservice
	Internetindhold	Du kan bruge internetindhold.
	Anbefalinger	Giver anbefalinger for programmer, som kan have din interesse, på baggrund af din visningshistorik.
	Optagelser	Du kan nyde timeroptagelser på en tilsluttet USB HDD-enhed og vælge optaget indhold, som du kan afspille.

Visning af Betjeningsvejledninger (i-Manual)

Betjeningsvejledningerne er indbygget i dit BRAVIA TV og kan vises på skærmen. Du kan finde oplysninger om tv'ets funktioner i din i-Manual ved at trykke på en knap.

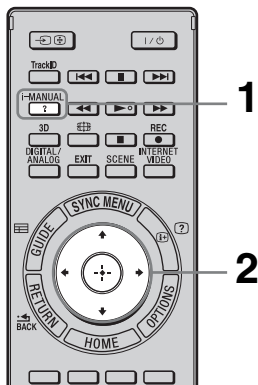

1 Tryk på i-MANUAL.



2 Tryk på $\uparrow/\downarrow/\leftarrow/\rightarrow/\oplus$ for at vælge punkter.

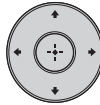

Sådan vælges punkter i i-Manual

- 1 Tryk på \uparrow/\downarrow for at vælge et punkt. Punktets indhold vises til højre som et andet lag.
2 Tryk på \Rightarrow for at flytte til det andet lag.
3 Tryk på \uparrow/\downarrow for at vælge et punkt i det andet lag. En oversigt over punktet vises til højre. Hvis der er et tredje lag, skal du gentage dette trin for at få vist oversigten over punktet.
4 Tryk på \Rightarrow for at vælge et punkt. Indholdet vises.

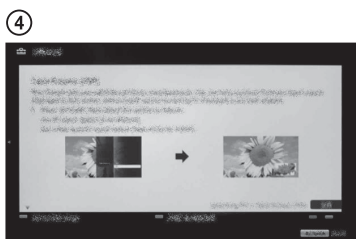
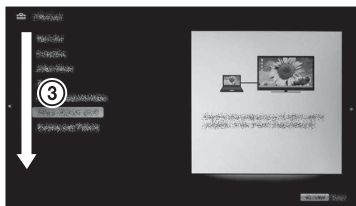
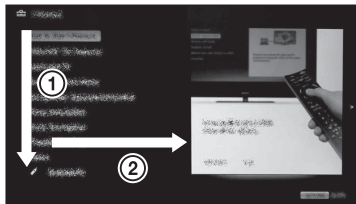

Beskrivelse af skærmen i-Manual

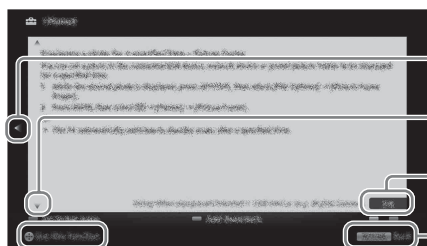

- Tryk på ← for at vende tilbage til forrige side
- Tryk på → for at gå til næste side
- Sidetal/antal sider i alt
- Tryk på **RETURN** for at vende tilbage til forrige side

Tryk på + for at starte funktionen



- Dette vises kun, hvis funktionen er tilgængelig.

Sådan bruges bogmærker

i-Manual har en bogmærkefunktion. Sider kan få tildelt et bogmærke med farveknapper ved at følge vejledningerne nederst på skærmen. Gå til hovedsiden i i-Manual, og vælg "Bogmærker" for at få adgang til dine registrerede bogmærker.

Sådan gemmes den sidst viste side

i-Manual husker den sidst viste side. Tryk på **i-MANUAL**, når du er på i-Manual-skærmen, for at vende tilbage til tv-skærmen. Hvis du trykker på **i-MANUAL** igen, vises informationen, som du sidst fik vist. Hvis du vil se fra hovedsiden i i-Manual, skal du vende tilbage til hovedsiden ved at følge vejledningerne på skærmen eller trykke på **HOME** og vælge "i-Manual" under "Indstillinger" i menuen Home.



i-MANUAL

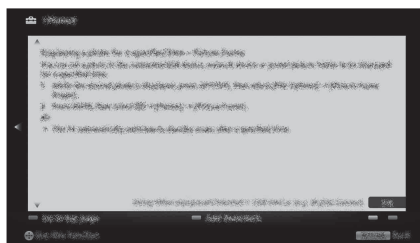

- Sidste side i hukommelsen nulstilles automatisk, når tv'et bringes i standby.

Netværksopsætning

Hvis du slutter tv'et til internettet, kan du bruge mange forskellige funktioner: vise et fotografi, som viser dets placering på et kort, bruge internetvideo osv. Se i-Manual for detaljer om funktionerne.



- Du skal kontakte en internetserviceudbyder for at kunne slutte til internettet.

Klargøring af kablet netværk

For KDL-65HX925

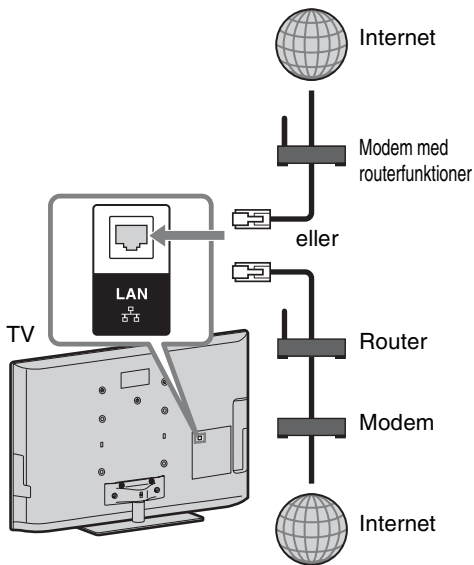

Undtagen KDL-65HX925

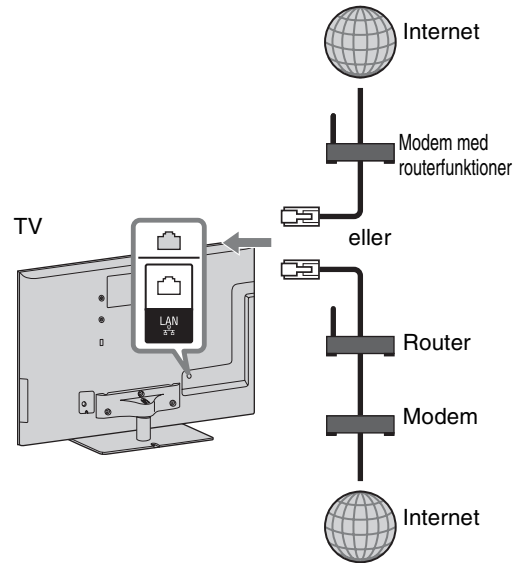

- Brug et kategori 7-kabel (medfølger ikke) til LAN-forbindelser.

Klargøring af trådløst LAN

Den indbyggede, trådløse LAN-enhed giver dig mulighed for at få adgang til internettet og dit hjemmenetværk. Med denne funktion kan du tilslutte til en trådløs LAN og nyde netværksfordelene i et kabelfrit miljø. Sørg for at installere en trådløs LAN-router, før du indstiller den trådløse LAN-funktion på tv'et.

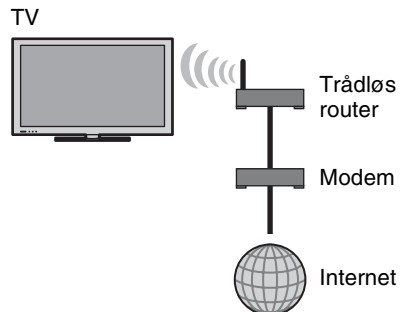

Opsætning af internetforbindelsen

Hvis du bruger netværksfunktionen, kan du slutte tv'et til internettet.

Opsætningsproceduren varierer afhængigt af netværkstypen og LAN-routeren. Før opsætning af internetforbindelsen skal du sørge for at installere en LAN-router. Kontroller de trådløse LAN-omgivelser ved hjælp af følgende diagram.

Trådløs LAN

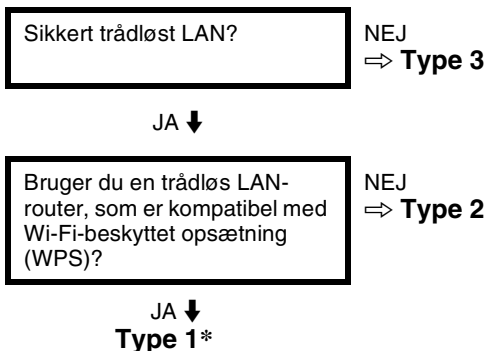

Kabelforbundet LAN → Type 4

* Type 1 er nemmere at indstille, hvis din router har en automatisk indstillingsknap, f.eks. Air Station One-Touch Secure System (AOSS). De fleste nyere routere har denne funktion. Kontroller din router.

Type 1: Følg konfigurationen for "Beskyttet netværk med WPS (Wi-Fi Protected Set-up)".

Type 2: Følg konfigurationen for "Beskyttet netværk uden WPS (Wi-Fi Protected Set-up)".



Type 3: Følg konfigurationen for "Ikke sikret netværk med alle trådløse LAN-routertyper".

Type 4: Følg konfigurationen for "Kabelforbundet netværksopsætning".

Type 1: Beskyttet netværk med WPS (Wi-Fi Protected Set-up)

Med WPS-standarden er det lige så nemt at sikre et trådløst hjemmenetværk som at trykke på WPS-knappen på den trådløse LAN-router.

Før opsætning af et trådløst LAN skal du kontrollere WPS-knappens placering på routeren og finde ud af, hvordan den bruges. Af sikkerhedsårsager giver "WPS (PIN)" din router en PIN-kode. PIN-koden fornyes, hver gang du vælger "WPS (PIN)".

- 1 Tryk på **HOME**, og vælg derefter  > "Netværk" > "Netværksopsætning".
- 2 Vælg "Trådløs opsætning".
- 3 Vælg "WPS (trykknop)" for trykknappemethode eller "WPS (PIN)" for PIN-methode.
 -  Knapnavnet på WPS'en kan variere afhængigt af routeren (f.eks. AOSS-knap).
- 4 Følg vejledningerne på opsætningskærmen.

Type 2: Beskyttet netværk uden WPS (Wi-Fi Protected Set-up)

Ved opsætning af trådløst LAN kræves SSID (navn på trådløst netværk) og sikkerhedsnøgle (WEP- eller WPA-nøgle). Hvis du ikke kender dem, skal du se i routerens betjeningsvejledning.

- 1 Tryk på **HOME**, og vælg derefter  > "Netværk" > "Netværksopsætning".
- 2 Vælg "Trådløs opsætning".
- 3 Vælg "Scan", og vælg derefter et netværk i listen over scannede trådløse netværk.
- 4 Følg vejledningerne på opsætningskærmen.

 Hvis du bruger WPS til netværksopsætning, aktiveres den trådløse LAN-routers sikkerhedsindstillinger, og alt udstyr, som tidligere er sluttet til det trådløse LAN i en ikke-sikret status, kobles fra netværket. Hvis det sker, skal du aktivere det frakoblede udstyrs sikkerhedsindstillinger og tilslutte det igen. Eller du kan deaktivere den trådløse LAN-routers sikkerhedsindstillinger og derefter slutte udstyret til et tv i en ikke-sikret status.

Type 3: Ikke sikret netværk med alle trådløse LAN-routertyper

Ved opsætning af et trådløst LAN kræves SSID (navn på trådløst netværk).

- 1 Tryk på **HOME**, og vælg derefter  > "Netværk" > "Netværksopsætning".
- 2 Vælg "Trådløs opsætning".
- 3 Vælg "Scan", og vælg derefter et netværk i listen over scannede trådløse netværk.
- 4 Følg vejledningerne på opsætningsskærmen.



- Sikkerhedsnøgle (WEP- eller WPA-nøgle) kræves ikke, da du ikke skal vælge sikkerhedsmetode ved denne procedure.

Type 4: Kabelforbundet netværksopsætning

Indtast om nødvendigt de pågældende alfanumeriske værdier for din router.

Punkterne, som skal indstilles (f.eks. IP-adresse, subnetmaske, DHCP) kan variere afhængigt af internetserviceudbyderen eller routeren. For detaljer henvises til betjeningsvejledningerne fra din internetserviceudbyder eller dem, som fulgte med routeren.

- 1 Tryk på **HOME**, og vælg derefter  > "Netværk" > "Netværksopsætning".
- 2 Vælg "Opsætning med kabel".
- 3 Vælg "Auto" for at indstille IP-adressen og proxyserveren automatisk eller "Brugertilpasset" for at indstille dem manuelt.
- 4 Følg vejledningerne på opsætningsskærmen.

Se netværksstatus

Du kan bekræfte netværksstatussen.

- 1 Tryk på **HOME**, og vælg derefter  > "Netværk" > "Netværksopsætning".
- 2 Vælg "Se netværksstatus".

Hvis du ikke kan slutte til internettet

Brug diagnosefunktionen for at kontrollere mulige årsager til fejl i netværksforbindelsen og indstillinger.

- 1 Tryk på **HOME**, og vælg derefter  > "Netværk" > "Netværksopsætning".
- 2 Vælg "Se netværksstatus".
- 3 Vælg "Forbindelseskontrol".
Det kan tage flere minutter. Du kan ikke annullere diagnosefunktionen, når du har valgt "Forbindelseskontrol".

Justering af servervisningsindstillinger

Du kan vælge, at hjemmenetværksservere vises i menuen Home. Op til 10 servere kan vises automatisk i menuen Home.

- 1 Tryk på **HOME**, og vælg derefter  > "Netværk" > "Opsætning af hjemmenetværk".
- 2 Vælg "Indstillinger for servervisning".
- 3 Vælg den server, som du vil have vist i menuen Home, og juster indstillingerne.

Hvis du ikke kan slutte til dit hjemmenetværk

Tv'et registrerer, om serveren genkendes korrekt, hvis du ikke kan slutte den til dit hjemmenetværk. Hvis diagnosefunktionen angiver en fejl, skal du kontrollere mulige årsager, netværksforbindelser og indstillinger.

1 Tryk på **HOME**, og vælg derefter  > "Netværk" > "Opsætning af hjemmenetværk".

2 Vælg "Serverdiagnosticering".
Serverdiagnosticeringen starter. Når serverdiagnosticeringen er gennemført, vises resultatet i en liste.

Yderligere oplysninger



Fejlfinding

Hvis indikatoren  (standby) blinker, skal du tælle, hvor mange gange den blinker (interval på tre sekunder).

Tryk på  på tv'et for at slukke det, fjern strømkablet, og kontakt en forhandler eller et Sony-servicecenter, og oplys indikatorens blinkemønster (antal blink).

Hvis indikatoren  (standby) ikke blinker, skal du kontrollere punkterne i tabellerne som følger.

Se også under "Fejlfinding" i i-Manual. Hvis problemet fortsætter, skal tv'et efterses af en autoriseret servicetekniker.

Tilstand	Beskrivelse/løsningsforslag
Der er intet billede (skærmen er mørk) og ingen lyd.	<ul style="list-style-type: none">• Kontroller antennen/kabelforbindelsen.• Slut tv'et til stikkontakten, og tryk på  på tv'et.• Hvis  (standby)-indikatoren lyser rødt, skal du trykke på .
Små, sorte prikker og/eller lyse prikker på skærmen.	<ul style="list-style-type: none">• Skærmen består af pixel. Det er ikke en fejl, at der vises meget små sorte og/eller lyse prikker (pixel) på skærmen.
Nogle programmer kan ikke indstilles.	<ul style="list-style-type: none">• Kontroller antennen eller parabolen.• Satellitkablet kan være kortsluttet, eller der er tilslutningsproblemer med kablet. Kontroller kablet og tilslutningen, og sluk derefter tv'et på hovedkontakten tænd / sluk, og tænd det igen.• Den indtastede frekvens er uden for området. Kontakt selskabet bag satellitudsendelsen.
Der kan ikke tændes for tv'et.	<ul style="list-style-type: none">• Kontroller, om ENERGY SAVING-knap er tændt (●).
Tv'et slukker automatisk (det skifter til standby).	<ul style="list-style-type: none">• Kontroller, om "Sleptimer" er aktiveret, eller bekræft indstillingen "Varighed" for "Aut. tænd".• Kontroller, om "Standby for passivt tv" er aktiveret.• Kontroller, om "Nærhedssensor" er aktiveret. Hvis der ikke registreres en seer foran tv'et i et forudindstillet stykke tid, slukker billedet automatisk, så kun tv'ets lyd kan høres. Derudover vil tv'et skifte til standbytilstand efter 30 minutter uden billede.
Fjernbetjeningen virker ikke.	<ul style="list-style-type: none">• Udskift batterierne.• Tv'et kan være i SYNC-tilstand. Tryk på SYNC MENU, vælg "Tv-styring", og vælg derefter "Home (menu)" eller "Funktioner" for at betjene tv'et.
Glemte kodeord for "Børnelås".	<ul style="list-style-type: none">• Indtast 9999 for PIN-kode (PIN-kode 9999 accepteres altid).
Tv'ets omgivelser bliver varme.	<ul style="list-style-type: none">• Når tv'et bruges i en længere periode, bliver tv'ets omgivelser varme. Du kan mærke, at det er varmt ved at berøre det med hånden.

Specifikationer

System	
Panelsystem	LCD-panel (flydende krystal)
Tv-system	Analog: Afhænger af dit valgte land/område: B/G/H, D/K, L, I, M Digital: DVB-T/DVB-C Satellit: DVB-S/DVB-S2
Farve/videosystem	Analog: PAL, PAL60 (kun videoindgang), SECAM, NTSC3.58, NTSC4.43 (kun videoindgang) Digital: MPEG-2 MP@ML/HL, H.264/MPEG-4 AVC MP/HP@L4
Kanaldækning	Analog: VHF: E2-E12/UHF: E21-E69/CATV: S1-S20/HYPER: S21-S41 D/K: R1-R12, R21-R69/L: F2-F10, B-Q, F21-F69/I: UHF B21-B69/M: A2-A13, A14-A79 Digital: VHF/UHF Satellit: IF-frekvens 950-2150 MHz
Lydeffekt	10 W + 10 W + 10 W + 10 W (KDL-60NX725) 10 W + 10 W + 10 W (KDL-65/55/46HX925, KDL-55/46/40NX725)
Indgangs-/udgangsstik	
Antennekabel	75 ohm, eksternt stik til VHF/UHF
Satellitantenne	Hunstik af F-type stik IEC169-24, 75 ohm. DiSEqC 1.0, LNB 13 V/18 V & 22 KHz-tone
AV1	21-bens scartstik (CENELEC-standard) med lyd/videoindgang, RGB-indgang og tv-lyd/videoudgang.
AV2	Videoindgang (phono-jackstik)
COMPONENT IN	Understøttede formater: 1080p, 1080i, 720p, 576p, 576i, 480p, 480i Lydingang (phonostik)
HDMI IN1, 2, 3, 4	Video: 1080/24p/30p, 1080p, 1080i, 720/24p/30p, 720p, 576p, 576i, 480p, 480i Lyd: To-kanals lineær PCM: 32, 44,1 og 48 kHz, 16, 20 og 24 bit, Dolby Digital Analog lydindgang (minijack-stik) (kun HDMI IN4) Pc-indgang ARC (Audio Return Channel) (kun HDMI IN1)
DIGITAL AUDIO OUT (OPTICAL)	Digitalt optisk stik (to-kanals lineær PCM, Dolby Digital)
AUDIO OUT /	Lyddudgang (stereo-ministik) Stik til høretelefoner
PC IN (kun KDL-65HX925) PC IN (undtagen KDL-65HX925)	Pc-indgang (15-bens mini-D-sub) Pc-lydingang (ministik)
1, 2 (HDD REC)	USB-port, port til USB HDD-enhed (kun 2)
	CAM-stik (Conditional Access Module)
LAN	10BASE-T/100BASE-TX-stik (Forbindeshastigheden kan variere, afhængigt af netværksmiljøet. 10BASE-T/100BASE-TX-kommunikations-hastigheden og -kvaliteten garanteres ikke for dette tv.)

Modelnavn KDL-	65HX925	60NX725	55HX925	
Strøm og andet				
Strømkrav	220 V til 240 V AC, 50 Hz			
Lavenergiklasse	A	A	A	
Skærmstørrelse (målt diagonalt)	Ca. 163,9 cm/65 tommer	Ca. 152,5 cm/60 tommer	Ca. 138,8 cm/55 tommer	
Strømforsøg	i "Hjemme"/ "Standard" tilstand	158 W	114 W	113 W
	i "I butik"/ "Kraftig" tilstand	276 W	193 W	190 W
Gennemsnitligt årligt energiforbrug*1	219 kWh	166 kWh	157 kWh	
Strømforsøg i standby*2	0,3 W (16,5 W i software-/EPG-opdateringstilstand)	0,3 W (15 W i software-/EPG-opdateringstilstand)	0,25 W (16 W i software-/EPG-opdateringstilstand)	
Skærmopløsning	1.920 punkter (vandret) × 1.080 linjer (lodret)			
Mål (ca.) (b × h × d)				
Inkl. tv-fod	150,4 × 93,5 × 37,4 cm	140,5 × 87,4 × 30,4 cm	127,8 × 80,3 × 30,8 cm	
Uden tv-fod	150,4 × 90,0 × 4,5 cm	140,5 × 84,4 × 3,3 cm	127,8 × 77,1 × 3,8 cm	

Modelnavn KDL-	65HX925	60NX725	55HX925
Vægt (ca.)			
Inkl. tv-fod	51,7 kg	34,3 kg	31,6 kg
Uden tv-fod	43,2 kg	28,8 kg	26,1 kg
Medfølgende tilbehør	Yderligere oplysninger findes i afsnittet "Kontrol af tilbehør" (side 8).		
Ekstraudstyr	Beslag til vægophængning: SU-WH500 (undtagen KDL-65HX925) Beslag til vægmontering: SU-WL700 (undtagen KDL-65HX925, KDL-60NX725) SU-WL500 Tv-bord: SU-B551S (KDL-55HX925) 3D-briller: TDG-BR250/TDG-BR200/TDG-BR100/TDG-BR50 Videokonferencekamera og -mikrofonenhed: CMU-BR100 Trådløs USB LAN-adapter		
Driftstemperatur	0 °C til 40 °C		
Fugtighed	10 % til 80 % RH (ikke-kondenserende)		

Modelnavn KDL-	55HX825	55NX725	46HX925	
Strøm og andet				
Strømkraft	220 V til 240 V AC, 50 Hz			
Lavenergiklasse	A	A	A	
Skærmstørrelse (målt diagonalt)	Ca. 138,8 cm/55 tommer	Ca. 138,8 cm/55 tommer	Ca. 116,8 cm/46 tommer	
Strømforsøg i	i "Hjemme"/ "Standard" tilstand	115 W	112 W	84,0 W
	i "I butik"/ "Kraftig" tilstand	188 W	192 W	149 W
Gennemsnitligt årligt energiforbrug* ¹	160 kWh	164 kWh	117 kWh	
Strømforsøg i standby* ²	0,25 W (16 W i software-/ EPG-opdateringstilstand)	0,3 W (15 W i software-/ EPG-opdateringstilstand)	0,25 W (15 W i software-/ EPG-opdateringstilstand)	
Skærmopløsning	1.920 punkter (vandret) × 1.080 linjer (lodret)			
Mål (ca.) (b × h × d)				
Inkl. tv-fod	128,0 × 80,4 × 30,5 cm	128,1 × 80,5 × 30,5 cm	108,1 × 69,2 × 25,8 cm	
Uden tv-fod	128,0 × 77,4 × 2,7 cm	128,1 × 77,4 × 2,7 cm	108,1 × 66,0 × 3,8 cm	
Vægt (ca.)				
Inkl. tv-fod	28,3 kg	28,2 kg	24,0 kg	
Uden tv-fod	23,2 kg	23,1 kg	19,4 kg	
Medfølgende tilbehør	Yderligere oplysninger findes i afsnittet "Kontrol af tilbehør" (side 8).			
Ekstraudstyr	Beslag til vægophængning: SU-WH500 Beslag til vægmontering: SU-WL700 SU-WL500 Tv-bord: SU-B551S (KDL-55HX825, KDL-55NX725) SU-B461S (KDL-46HX925) 3D-briller: TDG-BR250/TDG-BR200/TDG-BR100/TDG-BR50 Videokonferencekamera og -mikrofonenhed: CMU-BR100 Trådløs USB LAN-adapter			
Driftstemperatur	0 °C til 40 °C			
Fugtighed	10 % til 80 % RH (ikke-kondenserende)			

Modelnavn KDL-	46HX825	46NX725	40NX725	
Strøm og andet				
Strømkraft	220 V til 240 V AC, 50 Hz			
Lavenergiklasse	A	A	A	
Skærmstørrelse (målt diagonalt)	Ca. 116,8 cm/46 tommer	Ca. 116,8 cm/46 tommer	Ca. 101,6 cm/40 tommer	
Strømforsøg i	i "Hjemme"/ "Standard" tilstand	83,0 W	82,0 W	66,0 W
	i "I butik"/ "Kraftig" tilstand	153 W	134 W	129 W

Modelnavn KDL-	46HX825	46NX725	40NX725
Gennemsnitligt årligt energiforbrug* ¹	115 kWh	120 kWh	96 kWh
Strømforsøg i standby* ²	0,25 W (15 W i software-/EPG-opdateringstilstand)	0,25 W (14 W i software-/EPG-opdateringstilstand)	0,25 W (14 W i software-/EPG-opdateringstilstand)
Skærmopløsning	1.920 punkter (vandret) × 1.080 linjer (lodret)		
Mål (ca.) (b × h × d)			
Inkl. tv-fod	108,3 × 69,3 × 25,5 cm	108,4 × 69,4 × 25,5 cm	94,9 × 61,8 × 21,0 cm
Uden tv-fod	108,3 × 66,3 × 2,7 cm	108,4 × 66,3 × 2,7 cm	94,9 × 58,7 × 2,7 cm
Vægt (ca.)			
Inkl. tv-fod	21,1 kg	20,1 kg	16,9 kg
Uden tv-fod	16,8 kg	15,8 kg	13,1 kg
Medfølgende tilbehør	Yderligere oplysninger findes i afsnittet "Kontrol af tilbehør" (side 8).		
Ekstraudstyr	Beslag til vægophængning: SU-WH500 Beslag til vægmontering: SU-WL700 SU-WL500 Tv-bord: SU-B461S (KDL-46HX825, KDL-46NX725) SU-B401S (KDL-40NX725) 3D-briller: TDG-BR250/TDG-BR200/TDG-BR100/TDG-BR50 Videokonferencekamera og -mikrofonenhed: CMU-BR100 Trådløs USB LAN-adapter		
Driftstemperatur	0 °C til 40 °C		
Fugtighed	10 % til 80 % RH (ikke-kondenserende)		

*¹ Energiforbrug pr. år baseret på tv'ets strømforsøg ved brug 4 timer om dagen 365 om året. Det egentlige energiforsøg afhænger af, hvordan tv'et bruges.

*² Den angivne standbyeffekt nås, når tv'et har afsluttet nødvendige interne processer.

Design og specifikationer kan ændres uden varsel.

Montering af tilbehør (beslag til vægmontering/beslag til vægophængning)

Til kunderne:

Af hensyn til produktets og den generelle sikkerhed anbefaler Sony på det kraftigste, at monteringen af tv'et udføres af en Sony-forhandler eller en autoriseret installatør. Forsøg ikke at montere det selv.

Til Sony-forhandlere og installatører:

Vær opmærksom på sikkerheden under montering, vedligeholdelse og eftersyn af produktet.

Tv'et kan installeres med beslaget til vægophængning SU-WH500 (undtagen KDL-65HX925) (side 33) (sælges separat) eller beslaget til vægmontering SU-WL700 (undtagen KDL-65HX925, KDL-60NX725) (side 33) og SU-WL500 (side 34) (sælges separat).

- Yderligere oplysninger om korrekt montering findes i vejledningen til beslaget til vægmontering.
- Yderligere oplysninger findes i afsnittet "Afmontering af tv-foden fra tv'et" (side 10).

Installation af dette produkt kræver visse forudsætninger, især for at finde ud af, om væggen kan bære tv'ets vægt. Monteringen af dette produkt skal udføres af en Sony-forhandler eller autoriseret installatør under hensyntagen til sikkerheden. Sony er ikke ansvarlig for beskadigelse eller personskade, der opstår som følge af forkert håndtering eller forkert montering.

Hvis du vil montere tv'et på en væg, skal du fjerne skruerne bag på tv'et. (de sidder i skruehullerne til vægmontering). Sørg for at opbevare skruerne et sikkert sted væk fra børn.

SU-WH500

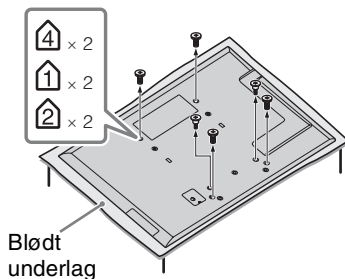

SU-WL700, SU-WL500

► For KDL-65HX925

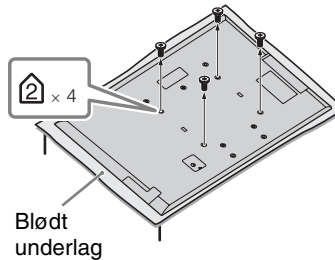

► Undtagen KDL-65HX925

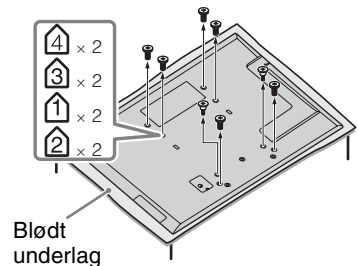

- Når tv-foden fjernes fra tv'et, skal skærmen ligge nedad på en stabil overflade, som er større end tv'et.
- For at undgå beskadigelse af LCD-skærmen skal tv'et lægges på noget blødt stof.

SU-WH500 (undtagen KDL-65HX925)

Yderligere oplysninger om korrekt montering findes i vejledningen til beslaget til vægophængning SU-WH500.

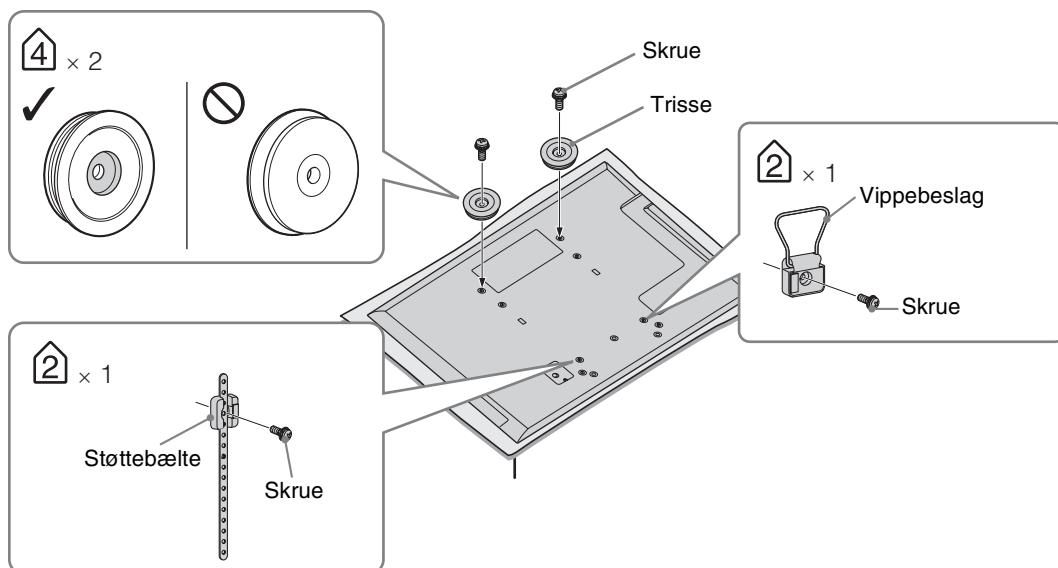

- Monter tilbehøret til SU-WH500, mens tv-skærmen vender nedad.
- Det er ikke nødvendigt at montere underlagene, som følger med SU-WH500. (3-1 under "Montering" i vejledningen SU-WH500)
- Monter trisserne i de to øverste skruehuller (se illustration ovenfor) ved hjælp af skrueene, som følger med SU-WH500. (3-3 i "Montering" i vejledningen SU-WH500)
- Fastgør vippebeslaget og supportbæltet (se illustration) ved hjælp af skrueene, som følger med SU-WH500. (3-4, 5 i "Montering" i vejledningen SU-WH500)

SU-WL700 (undtagen KDL-65HX925, KDL-60NX725)

Forholdsregler

Sørg for sikker fastgørelse af beslaget til vægmontering på væggen ved at følge vejledningen heri såvel som den vejledning, der fulgte med beslaget til vægmontering. Tallene i parentes angiver de installationstrin, som er beskrevet i den betjeningsvejledning, der fulgte med beslaget til vægmontering.

1 Kontroller de dele, der fulgte med beslaget til vægmontering (1).

Se i den betjeningsvejledning, der fulgte med beslaget til vægmontering.

2 Afgør monteringsplaceringen. (2-1)

Se den medfølgende "Oversigt over mål til tv-montering". Sørg for passende afstand mellem tv'et og loftet samt fremspringende dele på væggen, som beskrevet i vejledningen.

3 Monter grundbeslaget på væggen. (2-2 til 3)

Afgør skruens placering på væggen, og monter Grundbeslaget. Se i den betjeningsvejledning, der fulgte med beslaget til vægmontering angående flere oplysninger.

4 Afmontering af tv-foden på tv-apparatet, hvis det er nødvendigt. (4-1)



- Se "Afmontering af tv-foden fra tv'et" (side 10) for detaljer.

5 Monter monteringsbeslaget og låsebeslaget. (4-3 til 4-7)

Se i den betjeningsvejledning, der fulgte med beslaget til vægmontering.

6 Klargør papirkabelonen. (5-2)

1. Se i følgende "Oversigt over mål til tv-montering", og marker omridset af tv'et på skabelonen.
2. Sæt skabelonen på væggen med tape, som angivet i den vejledning, som fulgte med beslaget til vægmontering.

Se i den betjeningsvejledning, der fulgte med beslaget til vægmontering for at gøre installationen færdig. (5-3 til 6)

SU-WL500

For KDL-65HX925

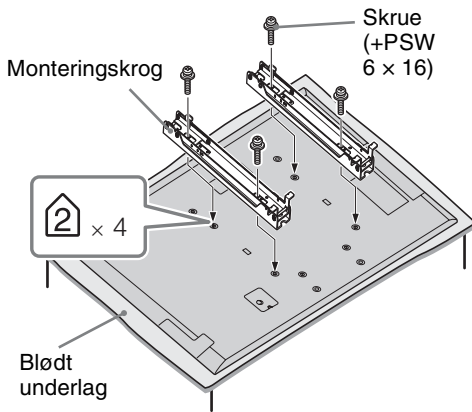

For KDL-60/55/46/40NX725,
KDL-55/46HX925, KDL-55/46HX825

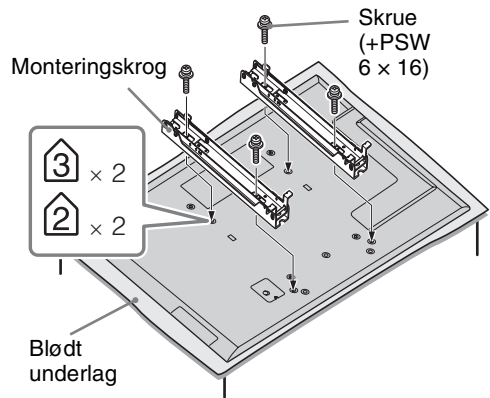

- Fastgør monteringskrogen ved hjælp af de fire medfølgende skruer til beslaget til vægmontering.
- Når tv-foden monteres igen, sørg da for at fastgøre skruerne (der blev fjernet tidligere) i de oprindelige huller på bagsiden af tv'et.

Diagram/tabel over skrue- og krogplaceringer

Model Name KDL-	Screw location	Hook location
	SU-WL500	SU-WL500
65HX925	d, g	a
60NX725		
55HX925/55HX825/55NX725	e, j	b
46HX925/46HX825/46NX725		
40NX725		

SU-WL500

Skruelacering

Når monteringskroen monteres på tv'et.

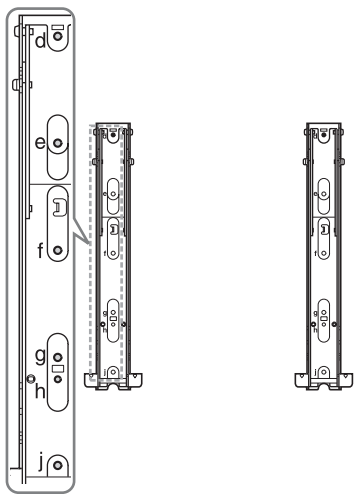

Krogplacering

Når tv'et monteres på grundbeslaget.

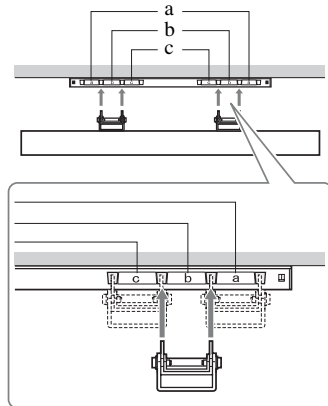

Oversigt over mål til tv-montering

① SU-WH500

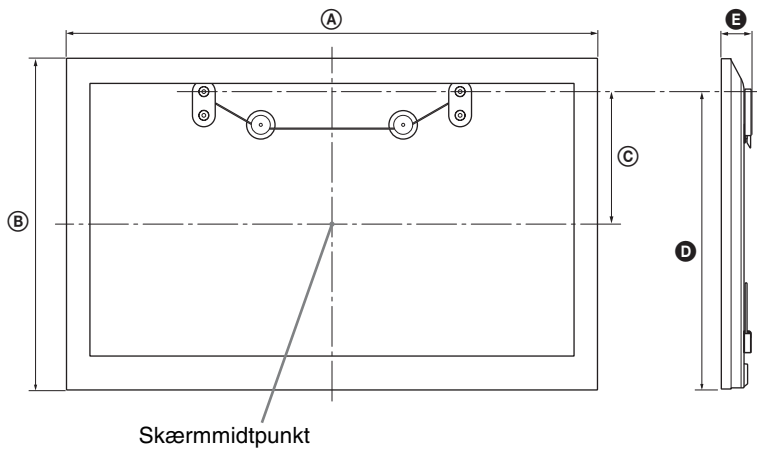

② SU-WL700

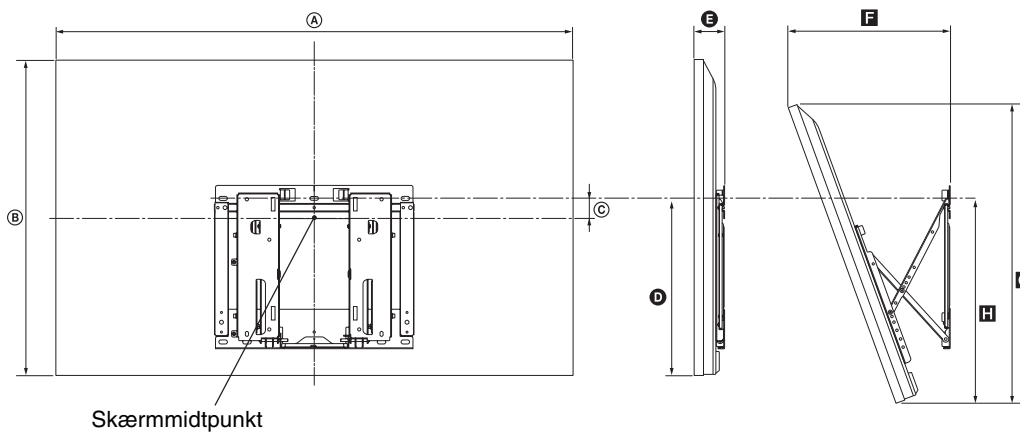

③ SU-WL500

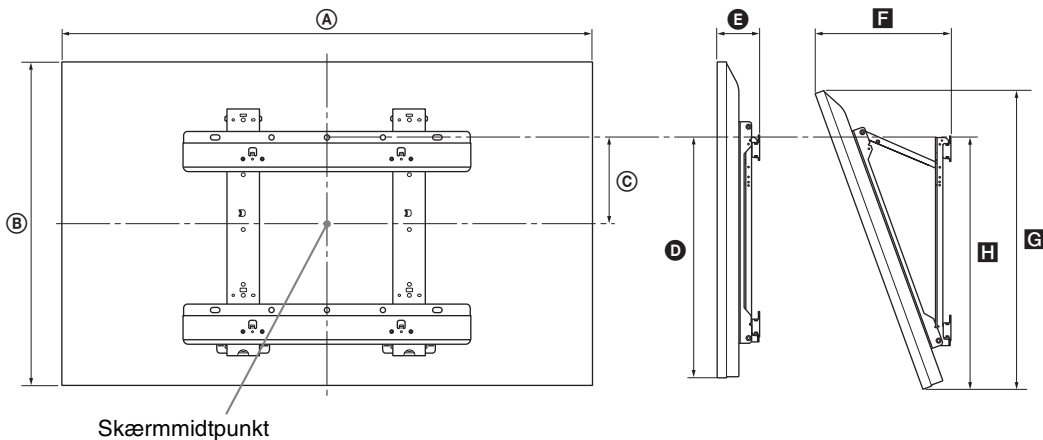

Enhed: cm

Modelnavn KDL-	Skærmens mål		Mål for skærmmidt- punkt			Længde for hver monteringsvinkel											
						Vinkel (0°)						Vinkel (20°)					
	A	B	C			D			E			F		G		H	
			①	②	③	①	②	③	①	②	③	②	③	②	③	②	③
65HX925	150,4	90,0	-	-	0,1	-	-	46,1	-	-	10,6	-	38,3	-	85,0	-	48,1
60NX725	140,5	84,4	32,7	-	3,0	76,1	-	46,4	4,3	-	8,8	-	34,6	-	79,4	-	47,7
55HX925	127,8	77,1	29,9	0,5	6,5	69,6	39,3	46,2	5,2	5,8	9,8	37,6	33,1	72,8	72,8	45,5	47,9
55HX825	128,0	77,4	29,7	0,5	6,5	69,5	39,5	46,4	4,1	4,7	8,7	36,6	32,1	72,9	72,9	45,3	47,7
55NX725	128,1	77,4	29,7	0,5	6,5	69,5	39,5	46,4	4,1	4,7	8,7	36,6	32,1	72,9	72,9	45,2	47,6
46HX925	108,1	66,0	24,3	5,1	12,0	58,5	39,3	46,2	5,2	5,8	9,8	33,8	29,3	62,3	62,3	45,5	47,9
46HX825	108,3	66,3	24,2	5,1	12,0	58,6	39,5	46,4	4,1	4,7	8,7	32,8	28,3	62,5	62,5	45,3	47,7
46NX725	108,4	66,3	24,2	5,1	12,0	58,6	39,5	46,4	4,1	4,7	8,7	32,8	28,3	62,5	62,5	45,2	47,6
40NX725	94,9	58,7	20,5	10,3	15,7	51,1	39,5	46,4	4,1	4,7	8,7	30,2	25,7	55,4	55,4	45,2	47,6

Tallene i oversigten kan variere en smule afhængigt af monteringen.

ADVARSEL

Den væg, som tv'et monteres på, skal kunne støtte en vægt på mindst fire gange tv'ets vægt. Yderligere oplysninger om vægt findes i afsnittet "Specifikationer" (side 29-31).

Sikkerhedsoplysninger

Installation/opsætning

Installer og brug tv'et i overensstemmelse med nedenstående vejledning for at undgå brand, elektrisk stød eller skader på personer og materiel.

Installation

- Tv'et skal sættes op ved en let tilgængelig stikkontakt.
- Placer tv'et på en stabil, plan overflade.
- Kun en autoriseret intallatør må udføre væginstallationer.
- Af sikkerhedsmæssige grunde anbefales det at anvende Sony-tilbehør, herunder:
 - Beslag til vægophængning: SU-WH500 (undtagen KDL-65HX925)
 - Beslag til vægmontering: SU-WL700 (undtagen KDL-65HX925, KDL-60NX725) SU-WL500
 - Tv-bord: SU-B551S (KDL-55HX925, KDL-55HX825, KDL-55NX725) SU-B461S (KDL-46HX925, KDL-46HX825, KDL-46NX725) SU-B401S (KDL-40NX725)
- Anvend de skruer, der følger med vægbeslaget, når monteringskrogene sættes på TV-apparatet. De medfølgende skruer er beregnet til at være 8 mm - 12 mm lange målt fra anlægsfladen på monteringskrogen. Skruernes diameter og længde afhænger af modellen på vægbeslaget. Hvis der anvendes andre skruer end de medfølgende, kan det medføre indvendige skader på TV-apparatet eller få det til at falde ned eller lignende.

8 mm - 12 mm

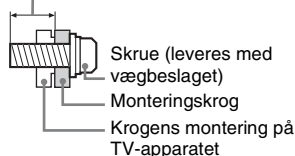

Transport

- Før transport af tv'et tages alle kabler ud.
- Der skal mindst to eller tre personer til at bære et stort tv.
- Tv'et skal bæres som vist til højre. Belast ikke LCD-skærmen og rammen omkring skærmen.



- Tv'et må ikke udsættes for fysisk stød eller kraftige vibrationer under transport.
- Tv'et skal pakkes ind i originalemballagen og sættes ned i originalkassen, når det skal til reparation eller blot flyttes.

Ventilation

- Tildæk ikke ventilationshullerne og stik ikke noget ind i kabinettet.
- Der skal være plads omkring tv'et som vist nedenfor.
- Det anbefales stærkt at anvende et Sony vægbeslag for at sikre tilstrækkelig luftcirkulation.

Monteret på væggen

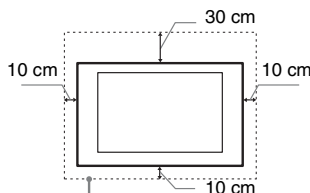

Der skal være mindst så meget plads omkring tv'et.

Monteret på stander

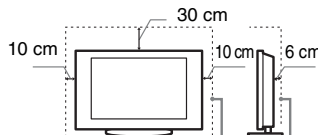

Der skal være mindst så meget plads omkring tv'et.

- Før at sikre tilstrækkelig ventilation og forhindre ansamling af støv og snavs:
 - Læg ikke tv'et fladt ned og monter det ikke på hovedet, bagvendt eller sidevendt.
 - Tv'et må ikke installeres på en hyld, et tæppe, en seng eller i et skab.
 - Tv'et må ikke dækkes til med stof, f.eks. gardiner, eller andre ting, f.eks. aviser, osv.
 - Installer ikke Tv'et som vist nedenfor.

Luftcirkulationen afspærres.

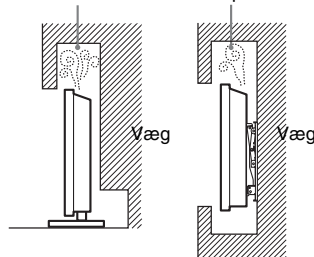

Netledning:

Brug netledningen og stikket som følger for at undgå brand, elektrisk stød eller skader på personer og materiel:

- Brug kun netledninger fra Sony, ikke fra andre leverandører.
- Stikket skal sættes helt ind i kontakten.
- Slut kun tv'et til en stikkontakt med 220-240 V AC.
- Af sikkerhedshensyn skal du trække netledningen ud af stikket og være omhyggelig med ikke at vikle fødderne ind i kablerne.
- Tag netledningen ud af stikkontakten, før du arbejder eller flytter på tv'et.
- Hold netledningen væk fra varmekilder.

- Tag netstikket ud og rengør det med jævne mellemrum. Hvis stikket er dækket med støv og tiltrækker fugt, forringes isoleringen, og der kan opstå brand.

Bemærk

- Du må ikke bruge den medfølgende netledning med andet udstyr.
- Undgå så vidt muligt at klemme, bøje eller sno netledningen. Ledningstrådene kan være afisolerede eller knækket.
- Du må ikke ændre på netledningen.
- Du må ikke placere tunge genstande på netledningen.
- Træk ikke i selve ledningen, når stikket skal tages ud af stikkontakten.
- Du må ikke slutte for mange apparater til samme stikkontakt.
- Du må ikke bruge stikkontakter, som stikket ikke passer i.

Forbudt brug

Tv'et må ikke placeres eller anvendes på steder eller i omgivelser eller situationer som de nedenfor beskrevne. Ellers kan tv'et fungere dårligt og forårsage brand, elektrisk stød og personskader.

Placering:

- Udendørs (i direkte sollys), på stranden, på et skib eller et andet fartøj, i et køretøj, på hospitaler, ustabile placeringer, tæt på vand, fugt eller røg.
- Hvis tv'et placeres i en opklædningsrummet i en offentlig badeanstalt eller spabad, kan tv'et blive ødelagt af luftbåret svovl osv.



- Hvis du vil opnå den bedste billedkvalitet, må du ikke udsætte skærmen for direkte belysning eller sollys.
- Undgå at flytte tv'et fra et koldt sted til et varmt sted. Pludselige ændringer i rumtemperaturen kan medføre kondensering. Det kan betyde, at tv'et viser et dårligt billede og/eller dårlige farver. Hvis det sker, skal du sørge for, at fugten fordamper helt, før du tænder for tv'et.
- Sprøjt aldrig vand eller rengøringsmidler direkte på tv'et. Det kan dryppe til bunden af skærmen eller uønskede dele og komme ind i tv'et, hvilket kan medføre skader på tv'et.

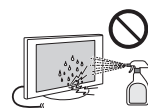

Miljø:

- Steder, der er varme, fugtige eller meget støvede, hvor der kan komme insekter ind, hvor det kan blive udsat for mekaniske vibrationer, tæt på brændbare genstande (stearinlys ol.). TV-apparatet må ikke udsættes for dryp eller stænk, og der må ikke anbringes væskefyldte genstande som f.eks. vaser på TV-apparatet.

- Placer ikke tv'et et fugtigt eller støvet sted eller i et rum med olieholdig røg eller damp (i nærheden af bordkomfurer eller dampanlæg). Det kan medføre brand, elektrisk stød eller vridning.



- Du må ikke montere tv'et på steder, som udsættes for ekstreme temperaturer, f.eks. i direkte sollys, i nærheden af en radiator eller et varmeaftræk. I sådanne tilfælde kan tv'et blive overophedet, hvilket kan medføre, at kabinettet slår sig, og/eller at tv'et svigter.



Situation:

- Undlad brug med våde hænder, med kabinettet afmonteret eller med udstyr, der ikke anbefales af producenten. Tag tv'ets netledning ud af stikkontakten i tordenvejr.
- Monter ikke tv'et, så det rager frem i åbent rum. Det kan medføre skader eller ødelæggelse på grund af en person eller en ting, som rammer ind i tv'et.



Ituslåede dele:

- Du må ikke kaste genstande mod tv'et. Skærmglasset kan knuses af slaget og anrette alvorlig personskade.
- Hvis tv'ets overflade revner, må du ikke røre det, før du har trukket netledningen ud af stikkontakten. I modsat fald kan du få elektrisk stød.

Når tv'et ikke er i brug

- Hvis du ikke anvender tv'et i flere dage, skal det afbrydes fra lysnettet af miljø- og sikkerhedshensyn.
- Da tv'et ikke er helt afbrudt fra lysnettet, selvom det er slukket, skal stikket tages ud af stikkontakten for at afbryde tv'et fuldkomment.
- Visse tv'er kan have funktioner, hvor tv'et skal stå i standby for at fungere korrekt.

Børn

- Lad ikke børn klatre op på tv'et.
- Mindre tilbehør skal opbevares utilgængeligt for børn, så det ikke sluges ved en fejl.

Hvis følgende problemer opstår...

Sluk tv'et og træk straks netledningen ud af stikkontakten, hvis følgende problemer opstår.

Bed din forhandler eller Sony servicecenter om at få tv'et efterset af autoriserede serviceteknikere.

Når:

- Netledningen er beskadiget.
- Stikket passer dårligt.
- Tv'et er beskadiget som følge af at være tabt eller slået, eller der er kastet genstande mod det.
- Væske eller genstande er trængt ind gennem kabinettets åbninger.

Advarsel

Produktet skal holdes væk fra tændte lys eller anden form for åben ild for at undgå brand.



Introduksjon

Takk for at du valgte dette Sony-produktet. Les gjennom denne håndboken før du begynner å bruke TV-en, og ta vare på den for fremtidig referanse.

Produsenten av dette produktet er Sony Corporation, 1-7-1 Konan Minato-ku Tokyo, 108-0075 Japan. Autorisert representant for EMC og produktsikkerhet er Sony Deutschland GmbH, Hedelfinger Strasse 61, 70327 Stuttgart, Germany. For service eller garanti saker vennligst se adressene nevnt i det separate service eller garantidokumentet.

Merknader til digital TV-funksjon

- Alle funksjoner som gjelder digital-TV (DVB) vil kun fungere i land eller områder der vanlige, digitale DVB-T (MPEG-2 og H.264/MPEG-4 AVC)-signaler kringkastes eller der hvor du har tilgang til en kompatibel DVB-C (MPEG-2 og H.264/MPEG-4 AVC)-kabelservice. Vennligst opplys din lokale forhandler dersom du kan motta et DVB-T-signal der du bor eller spør kabeltilbyderen om dennes DVB-C-kabelservice er egnet for integrert drift med denne TV-en.
- Din kabeltilbyder kan muligens forlange et gebyr for servicen eller kreve at du aksepterer dennes driftsvilkår og -betingelser.
- Denne TV-en samsvarer med DVB-T- og DVB-C-spesifikasjonene, men kompatibilitet med fremtidig digital, vanlig DVB-T- og DVB-C-digital kabelkringkasting kan ikke garanteres.
- Endel digitale TV-funksjoner er muligens ikke tilgjengelige i noen land/områder og DVB-C-kabel vil muligens ikke fungere helt som den skal med noen tilbydere.

ⓘ

- Instruksjoner om å "Installere veggmonteringsbraketten" er inkludert i bruksanvisningen til denne TV-en.
- Illustrasjonene som brukes i denne veiledningen varierer avhengig av din TV-modell.
- Illustrasjonene av fjernkontrollen som brukes i denne veiledningen er for RM-ED044 med mindre annet er oppgitt.
- Før du bruker TV-en, må du lese "Sikkerhetsinformasjon" (side 37). Oppbevar denne bruksanvisningen for senere referanse.

Varemerker

DVB er et registrert varemerke for DVB-prosjektet.

HDMI, HDMI-logoen og High-Definition Multimedia Interface er varemerker eller registrerte varemerker for HDMI Licensing LLC i USA og andre land.

DLNA®, DLNA-logoen og DLNA CERTIFIED® er varemerker, servicemerker eller sertifiseringsmerker for Digital Living Network Alliance.

DivX® er en teknologi for komprimering av videofiler, utviklet av DivX, Inc.

DivX®, DivX Certified® og tilhørende logoer er varemerker for DivX, Inc. og er brukt under lisens.

OM DIVX-VIDEO: DivX® er et digitalt videoformat utviklet av DivX, Inc. Dette er et offisielt DivX-godkjent apparat som spiller av DivX-video. Gå til www.divx.com hvis du vil vite mer, og for å laste ned programvare som konverterer dine filer til DivX-video.

OM DIVX VIDEO-ON-DEMAND: Dette DivX Certified®-apparatet må være registrert for å spille av DivX Video-on-Demand (VOD)-innhold. Finn DivX VOD-delen i oppsettmenyen for apparatet for å generere registreringskoden. Gå til vod.divx.com med denne koden for å fullføre registreringsprosessen og finne ut mer om DivX VOD.

Produsert under lisens fra Dolby Laboratories. Dolby og det doble D-symbolet er varemerker for Dolby Laboratories.

"BRAVIA" og BRAVIA er varemerker for Sony Corporation.

TrackID er et varemerke eller registrert varemerke for Sony Ericsson Mobile Communications AB.

Musikkgjenkjenningsteknologi og relaterte data leveres av Gracenote®. Gracenote er industristandarden innen musikkgjenkjenningsteknologi og levering av relatert innhold. Du finner mer informasjon ved å gå til www.gracenote.com.

CD-, DVD-, Blu-ray Disc- og musikkrelaterte data fra Gracenote, Inc., copyright © 2000-nå Gracenote. Gracenote Software, copyright © 2000-nå Gracenote. Én eller flere patenter som eies av Gracenote, gjelder for dette produktet og denne tjenesten. Slå opp på nettstedet til Gracenote for en ikke-utfyllende liste over gjeldende Gracenote-patenter. Gracenote, CDDB, MusicID, MediaVOCS, Gracenote-logoen og -logotypen og logoen "Powered by Gracenote", er enten registrerte varemerker eller varemerker tilhørende Gracenote i USA og/eller andre land.

"FACE DETECTION"-logoen er et varemerke for Sony Corporation.

Opera® Browser from Opera Software ASA. Copyright 1995-2010 Opera Software ASA. All rights reserved.

DiSEqC™ er et varemerke for EUTELSAT.

Denne TV-en støtter DiSEqC 1.0. Denne TV-en er ikke ment for styring av motoriserte antenner.

HDMI
HIGH-DEFINITION MULTIMEDIA INTERFACE

DOLBY
DIGITAL PLUS
PULSE

DLNA
CERTIFIED

DIVX

gracenote

FACE
DETECTION

OPERA
software

DiSEqC 1.0

Merknad til trådløse signaler

1. Sony erklærer at dette apparatet oppfyller de grunnleggende kravene og andre relevante bestemmelser i direktivet 1999/5/EC.

Du finner samsvarserklæringen til R&TTE-direktivet på følgende adresse: <http://www.compliance.sony.de/>



2. Merknad for kunder: Følgende informasjon gjelder kun for utstyr som er solgt i land som anvender EU-direktivene.

Trådløst TV-system kan brukes i følgende land:

Østerrike, Belgia, Bulgaria, Kypros, Tsjekia, Danmark, Estland, Finland, Frankrike, Tyskland, Hellas, Ungarn, Island, Irland, Italia, Latvia, Liechtenstein, Litauen, Luxembourg, Malta, Nederland, Norge, Polen, Portugal, Slovakia, Romania, Slovenia, Spania, Sverige, Sveits, Tyrkia, og Storbritannia.

Dette utstyret kan betjenes i andre land utenfor Europa.

Trådløst TV-system - Informasjon om forskrifter

For kunder i Italia

- ved privat bruk, av lovforskriften 1.8.2003, nr. 259 ("reglement for elektronisk kommunikasjon"). Spesielt artikkel 104 indikerer når innhenting av en generell tillatelse er nødvendig på forhånd og artikkel 105 indikerer når fri bruk er tillatt;
- ved offentlighetens bruk av f.eks. det trådløse TV-systemet for å oppnå RLAN-tilgang til telekommunikasjonsnettverk og -tjenester, av regjeringsforskrift 28.5.2003, med endringer, og artikkel 25 (generell tillatelse for elektronisk kommunikasjonsnettverk og -tjenester) av reglement for elektronisk kommunikasjon.

For kunder i Norge

Det er ikke tillatt å bruke dette radioutstyret i det geografiske området til Ny-Ålesund, Svalbard innenfor en radius på 20 km fra sentrum.

For kunder på Kypros

Sluttbrukeren må registrere RLAN-enheter (eller WAS- eller Wi-Fi-enheter) hos kommunikasjonsdepartementet (P.I. 365/2008 og P.I. 267/2007).

P.I. 365/2008 er radiokommunikasjonsreglementet (kategorier over stasjoner som er underlagt en generell godkjenning og registrering) av 2008.

P.I. 267/2007 er den generelle godkjenningen for bruk av radiofrekvenser av radiobaserte lokalnett og av trådløse tilgangssystem, inkludert radiobaserte lokalnett (WAS/RLAN).

For kunder i Frankrike

WLAN (WiFi)-funksjonen i denne digitale LCD farge-TVen skal kun brukes inne i bygninger. All bruk av WLAN (WiFi)-funksjonen i denne digitale LCD farge-TVen utenfor bygninger er forbudt på fransk territorium. Forsikre deg om at WLAN (WiFi)-funksjonen på denne digitale LCD farge-TVen er deaktivert før den brukes utendørs. (ART Decision 2002-1009 som tilpasset av ART Decision 03-908, i forbindelse med restriksjoner for bruk av radiofrekvenser.)

Plassering av identifikasjonsmerket

Etiketter med modellnr., produksjonsdato (måned/år) og strømforsyningsrangering (i henhold til gjeldende sikkerhetsregulering) er plassert på baksiden av TV-en eller esken.

Forholdsregler

Se på TV

- Noen kan oppleve ubehag (slik som slite øyne, tretthet eller kvalme) mens de ser på 3D-videobilder eller spiller stereoskopiske 3D-spill. Sony anbefaler at alle seere tar regelmessige pauser mens de ser på 3D-videobilder eller spiller stereoskopiske 3D-spill. Hvor lenge og hvor ofte man bør ta en pause varierer fra person til person. Du må bestemme hva som fungerer best. Hvis du opplever noe slags ubehag, bør du slutte å se på 3D-videobilder eller spille stereoskopiske 3D-spill til ubehaget forsvinner. Ta kontakt med en lege hvis du mener det er nødvendig. Du bør også lese gjennom (i) bruksanvisningen til enhver annen enhet eller media som brukes med dette fjernsynet og (ii) vårt nettsted (<http://www.sony-europe.com/myproduct>) for å få den nyeste informasjonen. Synet til små barn (særlig dem under seks år) er fortsatt under utvikling. Kontakt en lege (for eksempel en barnelege eller øyelege) før du tillater små barn å se 3D-videobilder eller spille stereoskopiske 3D-spill. Voksne bør ha oppsyn med barn og sørge for at de følger anbefalingene ovenfor.
- Du må ikke bruke, oppbevare eller la 3D Brillen eller batteriet ligge i nærheten av flammer, eller på steder med høy temperatur, f.eks. i direkte sollys eller i biler som står i sola.
- Når den simulerte 3D-funksjonen benyttes, vil det viste bildet være en konvertert utgave av originalen.
- Se på TV-apparatet i moderat belysning, da det sliter på øynene å se på TV-apparatet i dårlig lys over lengre tidsrom.
- Når du bruker hodetelefoner, justerer du lydvolume slik at det ikke blir for kraftig, så unngår du hørselsskader.

LCD-skjerm

- Selv om LCD-skjermen er produsert med høypresisjonsteknologi og 99,99% eller mer av pikslene er effektive, kan det opptre svarte punkter eller lyspunkter (røde, blå eller grønne) konstant på LCD-skjermen. Dette er en egenskap LCD-skjermene har, og ingen feil.
- Ikke trykk på eller rip i frontfilteret, og ikke plasser noe oppå dette TV-apparatet. Bildet kan bli ujevnt eller LCD-skjermen kan bli ødelagt.
- Hvis dette TV-apparatet brukes på kalde steder, kan bildet bli uregelmessig eller mørkt. Dette er ingen feil. Det forsvinner når temperaturen øker.
- Spøkelsesbilder kan opptre når stillbilder vises kontinuerlig. Disse forsvinner etter en stund.
- Skjermen og kabinettet kan bli varmt når du bruker apparatet. Dette er ikke en feil på produktet.

- LCD-skjermen inneholder en liten mengde flytende krystaller. Enkelte fluorescerende rør som er brukt i dette TV-settet inneholder dessuten kvikksølv (gjelder ikke LCD TV-er med LED-baklys). Følg lokale lover og forskrifter for avfallsbehandling.
- Ikke utsett LCD-skjermen for kraftige slag eller støt. Glasset på skjermen kan sprekke eller knuses og forårsake skade.



Håndtering og rengjøring av skjermflaten/kabinettet på TV-apparatet

Husk å trekke ut støpselet med nettledningen til TV-en før du rengjør apparatet.

For å unngå forringelse av skjermen og materialene apparatet er laget av, ta hensyn til følgende forholdsregler.

- Når du skal fjerne støv fra overflaten/kabinettet, tørker du forsiktig over med en myk klut. Hvis du ikke får av støvet på denne måten, tørker du med en myk klut fuktet i et mildt vaskemiddel.
- Aldri spray vann eller rengjøringsmidler direkte på TV-apparatet. Det kan dryppe ned til bunnen av skjermen eller ytre deler og trenge inn i TV-apparatet, som kan føre til skade på TV-apparatet.



- Bruk aldri skuresvamper, alkaliske/syreholdige rengjøringsmidler, skurepulver eller sterke løsemidler, som alkohol, benzen, fortynningsmidler eller insektmidler. Bruk av denne typen midler, eller langvarig kontakt med gummi eller vinyl, kan resultere i skade på skjermen og kabinettet.
- Det anbefales å støvsuge ventilasjonsåpningene med jevn mellomrom for å sikre skikkelig ventilasjon.
- Når TV-apparatets vinkel skal justeres, må du flytte forsiktig på det for å unngå at TV-en forskyver seg eller faller av sokkelen.

Alternativt tilleggsutstyr

- Hold alternative komponenter eller annet utstyr som avgir elektromagnetisk stråling, borte fra TV-apparatet. Ellers kan bildet forvrenges og/eller det oppstår en støvende lyd.
- Dette utstyret er testet og funnet i samsvar med grensene som angitt i EMC-direktivet med en tilkoblingskabel kortere enn 3 meter.

(Advarsel om håndtering av fjernkontrollen)

Merknader

- Sett batteriene i riktig vei.
- Du må ikke bruke forskjellige batterityper eller blande gamle og nye batterier.
- Kast brukte batterier på en miljøvennlig måte. Noen steder kan kassering av batterier være lovregulert. Kontakt de lokale myndighetene hvis du vil vite mer om dette.
- Vær forsiktig når du bruker fjernkontrollen. Du må ikke slippe, trække på eller søle noen form for væske på fjernkontrollen.
- Du må ikke legge fjernkontrollen nær en varmekilde, et sted der den kan bli utsatt for direkte sollys eller i et fuktig rom.

Trådløs funksjon på apparatet

- Ikke bruk denne enheten nær medisinsk utstyr (pacemaker, osv.) da dette kan føre til feilfunksjon på det medisinske utstyret.
- Selv om denne enheten overfører/mottar kodete signaler, vær forsiktig for å unngå uautorisert avskjæring. Vi kan ikke være ansvarlige for noen problemer som oppstår på grunn av dette.

Avhending av TV-apparatet



Avhending av gamle elektriske og elektroniske apparater (gjelder i den Europeiske

Unionen og andre europeiske land med separat innsamlingsystem)

Dette symbolet på produktet eller emballasjen indikerer at dette produktet ikke må behandles som husholdningsavfall. I stedet skal det leveres til spesiell innsamlingsstasjon for gjenvinning av elektrisk og elektronisk utstyr. Ved å sørge for at dette produktet avhendes på korrekt måte, vil du være med på å forhindre mulige negative følger for miljøet og helse, som ellers kan forårsakes av feilaktig avfallshåndtering av dette produktet. Gjenvinning av disse materialene vil være med på å ta vare på våre naturressurser. For mer informasjon om gjenvinning av dette produktet, kan du kontakte lokale myndigheter, renovasjonsverket der du bor eller butikken der du kjøpte produktet.



Avfallsinstruksjon vedrørende oppbrukte batterier (gjelder i EU og andre europeiske land

med separate resirkuleringsrutiner)

Dette symbolet på batteriet eller på forpakningen betyr at batteriet ikke skal behandles som vanlig husholdningsavfall. På visse batterier kan dette symbolet brukes i kombinasjon med et kjemisk symbol. Symbolet for kvikksølv (Hg) eller bly (Pb) er lagt til dersom batteriet inneholder mer enn 0,0005% kvikksølv eller 0,004% bly. Ved å sørge for at disse batteriene blir kastet riktig vil du bidra til å beskytte miljøet og menneskers helse fra potensielt negative konsekvenser som ellers kunne ha blitt forårsaket av ukorrekt avfallsmetode. Resirkulering av materialene vil bidra til å bevare naturlige ressurser. Hva gjelder produkter som av sikkerhets-, ytelses- eller dataintegritetsgrunner krever permanent tilkobling til et inkorporert batteri, bør dette batteriet skiftes kun av autorisert servicepersonell. For å forsikre at batteriet blir behandlet korrekt skal det leveres til en resirkuleringsstasjon for elektriske produkter når det er oppbrukt. Hva gjelder alle andre batterier, vennligst se informasjonen om hvordan man fjerner batteriet på riktig måte. Lever batteriet på en resirkuleringsstasjon for oppbrukte batterier. For mer detaljert informasjon vedrørende korrekt avfallsmetode og dette produktet og av andre batterier, vennligst kontakt ditt kommunekontor, din avfallstjeneste eller forhandleren hvor du kjøpte produktet.

Komme i gang

Kontrollere tilbehøret.....	8
Sette batteriene inn i fjernkontrollen.....	8
1: Montere bordstativet (gjelder ikke for KDL-65HX925)	9
2: Justere TV-ens synsvinkel	10
3: Koble til antenne/dekoder/opptaker (f.eks. DVD-opptaker).....	11
4: Koble til lyd-/videoenheter.....	12
5: Forhindre at TV-en velter	13
6: Binde sammen kablene.....	14
7: Utføre grunnleggende innstilling	14

Bruke BRAVIA TV-en din

Se på TV-en	18
Velge forskjellige funksjoner og innstillinger (Hjemme (meny))	20
Vise bruksanvisningen (i-Manual)	22

Nettverksoppsett

Forberede et kablet nettverk	24
Forberede et trådløst LAN.....	24
Sette opp Internett-tilkoblingen	25
Hvis du ikke kan koble til Internett.....	26
Justere innstillingene for visning av server	26

Tilleggsinformasjon

Feilsøking.....	28
Spesifikasjoner.....	29
Montere tilbehøret (veggmonteringsbrakett/veggfeste)	32
Sikkerhets-informasjon.....	37

Etter at du har satt opp BRAVIA TV-en din og har lært de grunnleggende operasjonene ved hjelp av denne veiledningen, kan du se den innebygde veiledningen (i-Manual) for en grundigere forklaring om funksjonene til TV-en.

Denne TV-en har en innebygd veiledning (i-Manual). For å få tilgang til i-Manual, trykk på **i-MANUAL** på fjernkontrollen, og velg deretter et element. For detaljer, se side 22 i denne veiledningen. Innholdet i i-Manual kan variere avhengig av modellen/regionen/området.

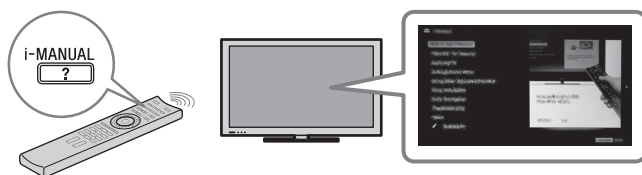

Innholdet i i-Manual

Slik bruker du i-Manual

"BRAVIA" TV-funksjoner

- 3D-funksjon
- Intelligent Tilstede-sensor
- "BRAVIA" Internett-video
- Internett-miniprogrammer
- Trådløst LAN
- "BRAVIA" Sync med "Kontroll for HDMI"
- Skype-klar
- TrackID™/Musikksøk/Videosøk
- USB HDD-opptak

Se på TV

- 3D-funksjon
- Digital elektronisk programguide
- Favoritter
- Skjermformat
- Bildemodus
- Tekst
- Fotoer/Musikk/Videoer
- Dobbeltbilde (PIP)
- Dobbeltbilde (P&P)
- NVOD/MF

Innstillinger/home-meny

- Om home-menyen
- Innstillinger
- Visning
- Lyd
- Systeminnstillinger
- i-Manual
- Digital innstilling
- Analog innstilling
- AV-innganger
- Nettverk
- Produktstøtte

Bruk annet utstyr / Internett

- VCR-/DVD-spiller
- Lydanlegg
- USB-enhet (f.eks. digitalkamera)
- Bilderamme
- HDMI-utstyr
- Internett / Trådløst LAN
- Hjemmenettverk
- Media Remote
- PC

Beskrivelse av deler

- Fjernkontroll
- TV-kontroller og indikatorer
- Terminaler

Feilsøking

Indeks

Bokmerker

Kontrollere tilbehøret

Fjernkontroll (1)

AAA-batterier (type R03) (2)

Bordstativ (1)^{*1}

(gjelder ikke for KDL-65HX925)

Festeskruer for bordstativ

(M5 × 16) (3)

(gjelder ikke for KDL-65HX925,
KDL-60NX725)

Monteringsskruer for bordstativ

(M6 × 14) (4)

(kun KDL-60/55/46NX725,
KDL-55/46HX925, KDL-55/46HX825)

Monteringsskruer for bordstativ

(M6 × 14) (3)

(kun KDL-40NX725)

Heksagonnøkkel (1)

(gjelder ikke for KDL-65HX925)

AV-/komponentadapter (1)

(gjelder ikke for KDL-65HX925)

SCART-adapter (1)

(gjelder ikke for KDL-65HX925)

VC-kamera og mikrofonenhet (1)

(kun KDL-65/55/46HX925)

3D Brilller (batteri følger med) (2)

(kun KDL-65/55/46HX925)

Pose for 3D Brilller (2)

(kun KDL-65/55/46HX925)

**Bruksanvisning (denne veiledningen)
og andre dokumenter**

^{*1} Se det medfølgende bordstativheftet for
montering av bordstativet.

Sette batteriene inn i fjernkontrollen

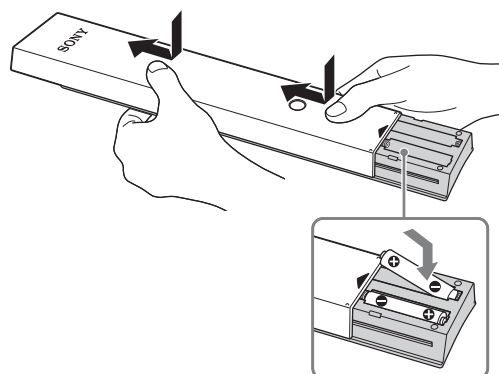

- 1** Fjern beskyttelsesarket.
- 2** Trykk og skyv dekslet oppover.

1: Montere bordstativet (gjelder ikke for KDL-65HX925)

For KDL-55/46HX925, KDL-55/46HX825,
KDL-55/46/40NX725

- 1 Se heftet som fulgte med bordstativet for riktig montering på enkelte TV-modeller.
- 2 Sett TV-en på bordstativet.

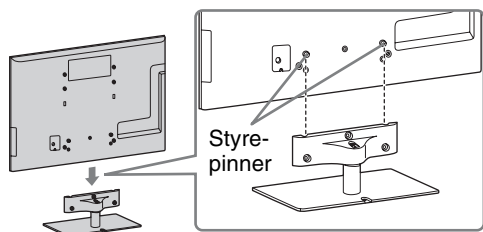

- Sett TV-en på linje fra toppen, skyv den inn til styrepinnene ikke lengre kan ses.

- 3 Fest TV-en til bordstativet i henhold til pilsymbolene  som markerer skruehullene, med de medfølgende skruene.

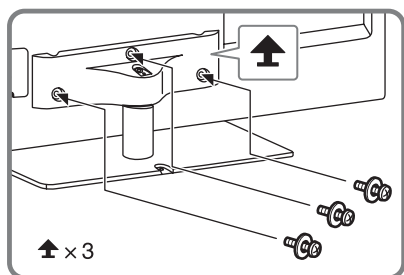

- Hvis du bruker en elektrisk skrumaskin, still inn tiltrekkingsmomentet på ca. 1,5 N·m {15 kgf·cm}.

For KDL-60NX725

- 1 Sett på linje med de to tappene på bordstativet, og sett TV-en forsiktig på, mens du sjekker at Δ -merket står imot fronten.

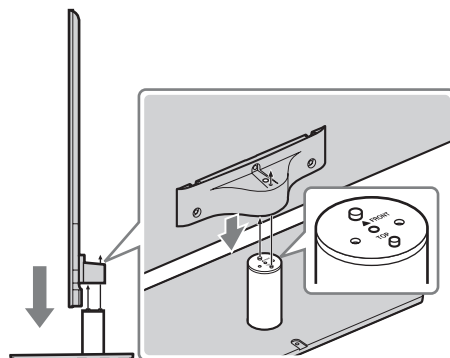

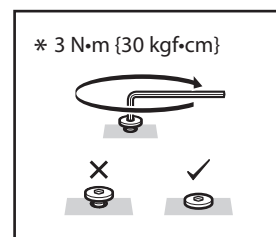
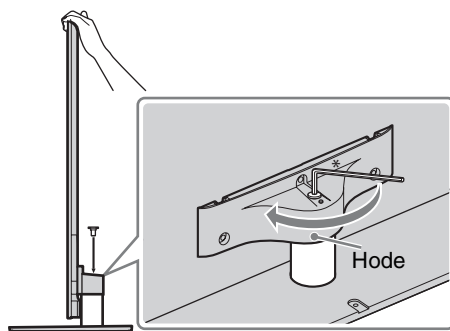

- 2 Fest TV-en og bordstativet med den medfølgende skruen og heksagonnøkkelen.



- Still inn tiltrekkingsmomentet på ca. 3 N·m {30 kgf·cm}.

Demontere bordstativet fra TV-en

For å demontere bordstativet fra TV-en, fjerner du skruene  som ble festet i trinn 3. For KDL-60NX725, må du være sikker på at du fjerner skruene  for å løsne hodet når bordstativet ikke er festet til TV-en.

For KDL-65HX925, må du sørge for at du fjerner skruene  ved hodet til bordstativet.



- Bordstativet må ikke fjernes av andre årsaker enn montering av tilsvarende tilbehør på TV-en.
- Når du demonterer bordstativet fra TV-en, må du legge TV-en med skjermensiden ned på en stabil arbeidsoverflate som er større enn TV-en.
- For å forhindre at du skader overflaten til LCD-skjermen må du bruke en myk klut på arbeidsoverflaten.
- Sørg for at TV-en står i en vertikal posisjon før den slås på. TV-en må ikke slås på med LCD-skjermen vendt ned da dette kan føre til en ujevn bildeoppstilling.

► For KDL-65HX925

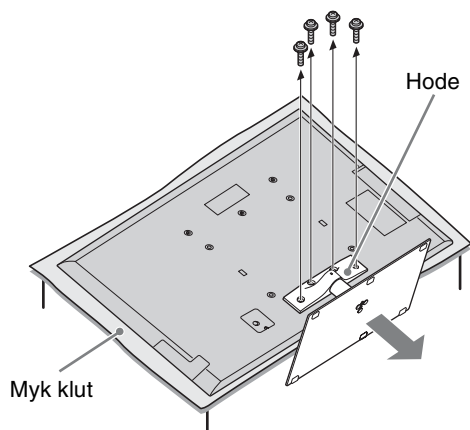

► For KDL-60/55/46/40NX725, KDL-55/46HX925, KDL-55/46HX825

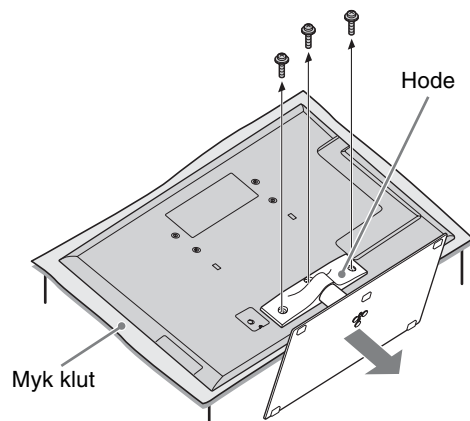

2: Justere TV-ens synsvinkel

Denne TV-en kan justeres innenfor vinklene som illustrert.

Vinkeljustering (veiv) (gjelder ikke for KDL-65HX925, KDL-60NX725)



- Når du justerer vinkelen, holder du stativet med én hånd for å unngå at stativet glipper eller at TV-en velter.

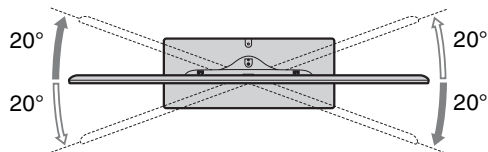

Vinkeljustering (vipp) (gjelder ikke for KDL-65HX925, KDL-60NX725)

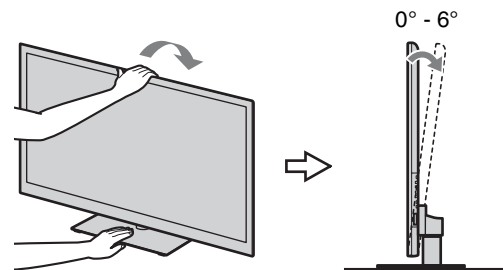

- Sørg for at det ikke er noen hindringer foran TV-en.

IR-sensor

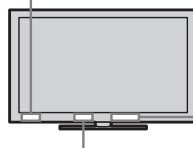

3D-synk.-sender

Intelligent Tilstede-sensor

- Ikke utsett Intelligent tilstede-sensor for direkte sollys eller andre sterke lyskilder, da dette kan føre til funksjonsfeil.

3: Koble til antenne/ dekoder/opptaker (f.eks. DVD-opptaker)



- Bruk en antennekabelkontakt som ikke er tykkere enn 14 mm.
- Bruk en HDMI-kabelkontakt innenfor 12 mm (tykkelse) × 21 mm (bredde).

Koble til en dekodeer/opptaker (f.eks. DVD-opptaker) med SCART

► For KDL-65HX925

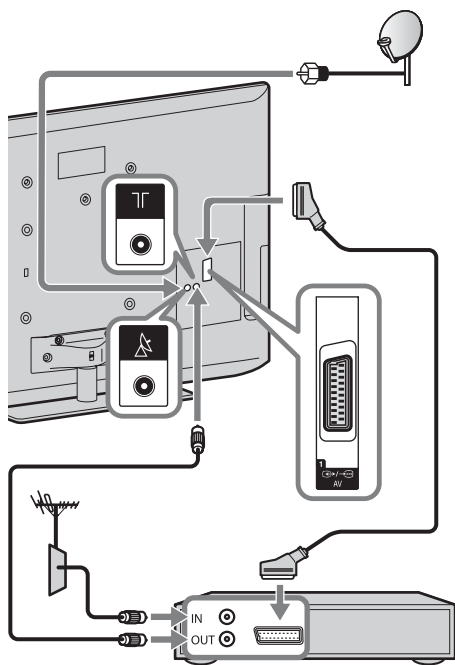

Dekoder/opptaker (f.eks. DVD-opptaker)

► For KDL-60/55/46/40NX725,
KDL-55/46HX925, KDL-55/46HX825

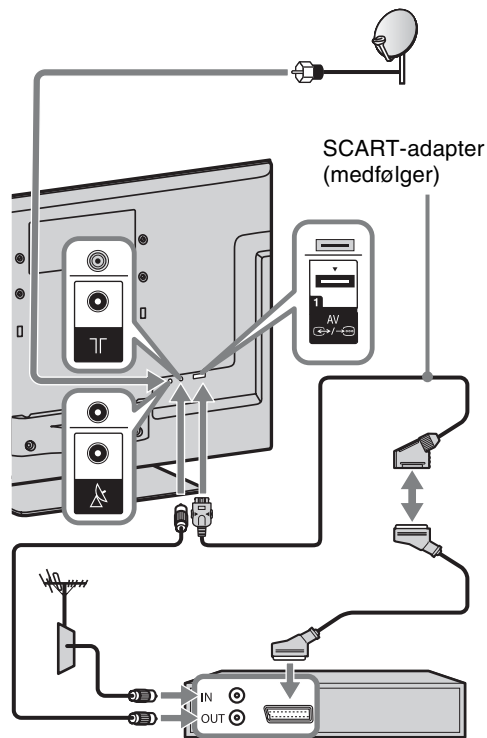

Dekoder/opptaker (f.eks. DVD-opptaker)



- En universal SCART-ledning med vinkel mot høyre anbefales for denne tilkoblingen.



- Skru satellittkontakten forsiktig til med fingrene. Bruk ikke verktøy.
- TV-en må være slått av ved tilkobling av satellitmottakeren (antennen).

Koble til en dekoder/optaker (f.eks. DVD-optaker) med HDMI

► For KDL-65HX925

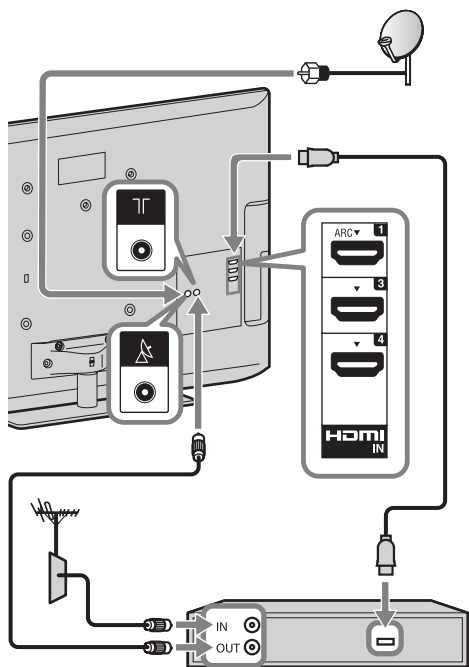

Dekoder/optaker (f.eks. DVD-optaker)

► For KDL-60/55/46/40NX725, KDL-55/46HX925, KDL-55/46HX825

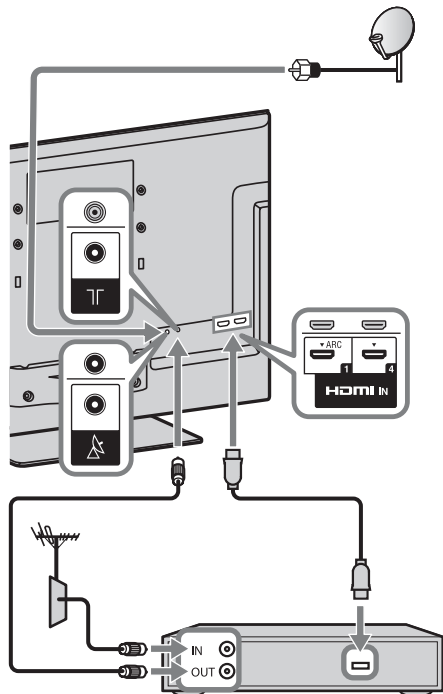

Dekoder/optaker (f.eks. DVD-optaker)

Anbefaling for plugg av F-type

Tegningen nedenfor viser anbefalt bruk av plugg av F-type.

Den indre ledningen må ikke stikke ut mer enn 1,5 mm.

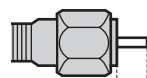

Maks. 1,5 mm.

(Referansetegning for plugg av F-type)

4: Koble til lyd-/videoenheter

► For KDL-65HX925

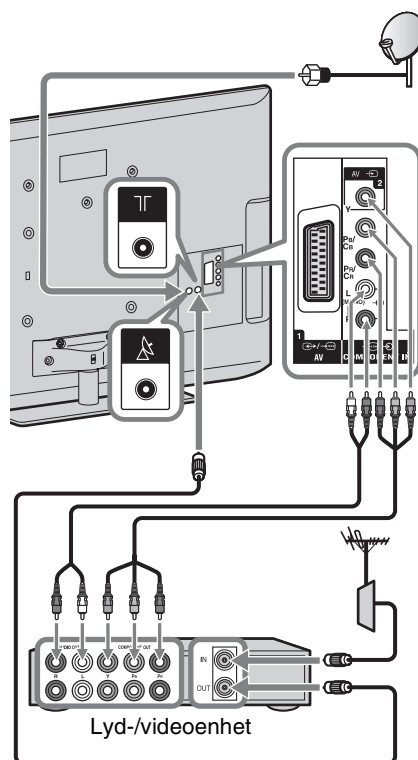

Lyd-/videoenhet

► For KDL-60/55/46/40NX725,
KDL-55/46HX925, KDL-55/46HX825

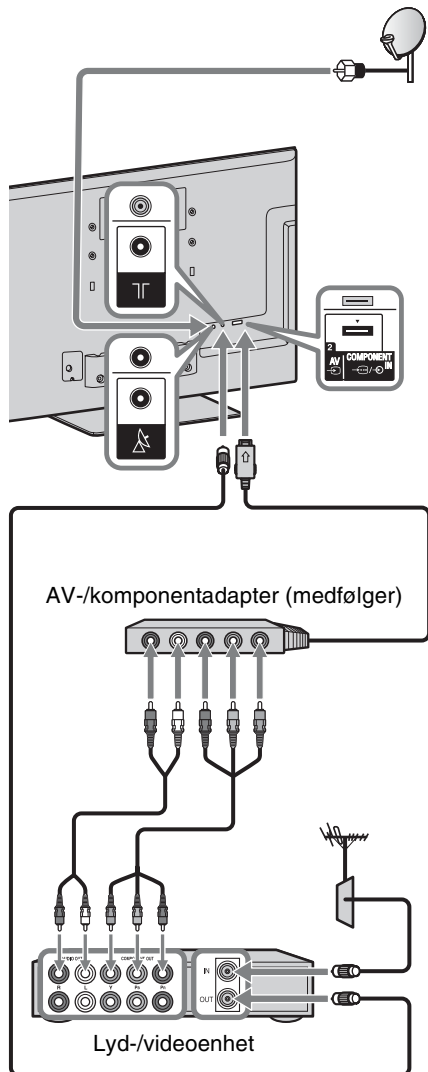

5: Forhindre at TV-en velter

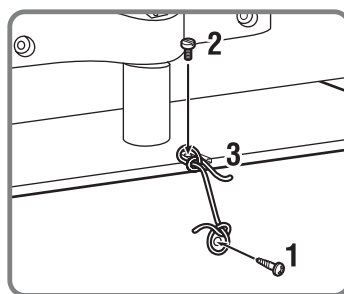
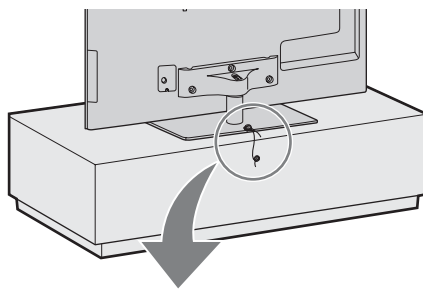

- 1** Skru en treskrue (4 mm i diameter, medfølger ikke) i TV-sokkelen.
- 2** Skru en maskinskrue (medfølger ikke) inn i skruetullet på TV-en.
For KDL-65HX925
Bruk en M6 skrue
For KDL-60/55/46/40NX725,
KDL-55/46HX925, KDL-55/46HX825
Bruk en M4 skrue
- 3** Fest treskruen og maskinskruen med en sterk snor (medfølger ikke).

M6/M4-maskinskruens lengde varierer, avhengig av ledningens diameter.
Se illustrasjonen nedenfor.

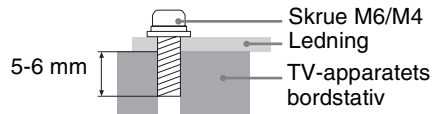

6: Binde sammen kablene



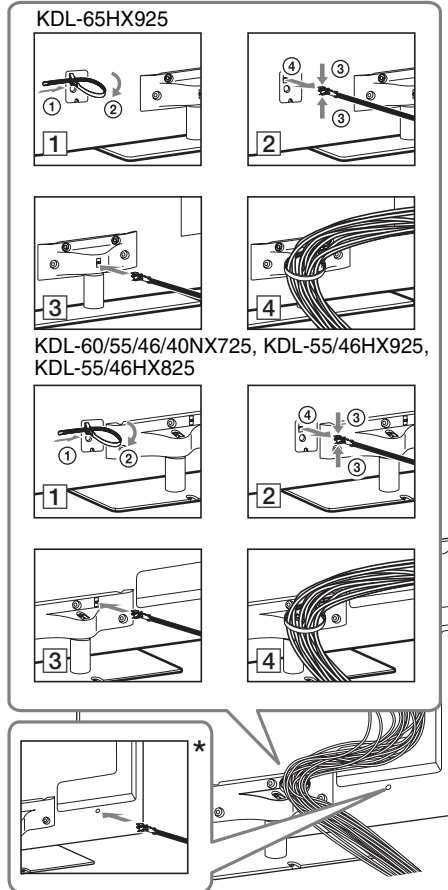

- Før du binder sammen kablene, må du fjerne kabelklemmen fra vekselstrømdekslet (se trinn 1 og 2). Bruk kabelklemmen (se trinn 3) om igjen til å binde sammen de andre kablene (se trinn 4).
- Ikke bind strømledningen sammen med andre kabler.

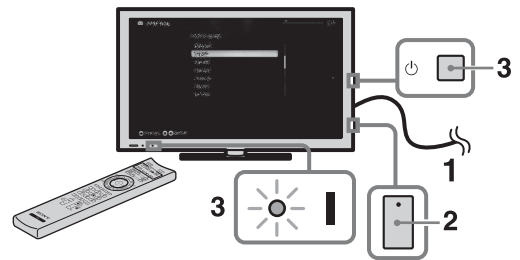

- * Ved montering på veggen, fester du kabelholderen under terminalene.

7: Utføre grunnleggende innstilling



- 1 Koble TV-en til et strømuttak.
 - 2 Kontroller at bryterinnstillingen **ENERGY SAVING** er slått på (●).
 - 3 Trykk på  på TV-en. **I** (strøm-)indikatoren lyser grønt.
- Når du slår TV-en på for første gang, vises språkmenyen på skjermen.



- Når du slår på TV-en for første gang, må TV-en bruke noe tid på interne prosesser for optimering før du kan utføre den grunnleggende innstillingen. Det vil ikke være noe bilde og lyd, og timerindikatoren foran på TV-en blinker oransje i ca. 40 sekunder. Ikke slå av TV-en mens dette pågår. For enkelte TV-er har denne prosessen blitt fullført på fabrikken.

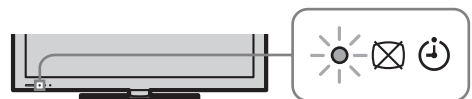

4

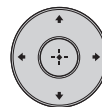

Følg anvisningene på skjermen.

Automatisk satellittinnstilling:

Følgende prosedyrer kan være nødvendige avhengig av området:

1 Velg "Foretrukket satellitt" eller "Generell satellitt".

2 For "Foretrukket satellitt", velg foretrukket operatør.

"Automatisk satellittinnstilling" stiller automatisk inn tilgjengelige satellittkanaler. Opptil fire forskjellige kanaler kan stilles inn med DiSEqC 1.0 (Digital Satellite Equipment Control). Følgende innstillinger er uavhengige for hver tilkobling. For oppsett av DiSEqC-innsignal i "DiSEqC kontroll" brukes "LNB-konfigurasjon".

1 "Kanalsøktype" og "Avanserte innstillinger" (for vanlig satellittinnstilling- Satellitt 1 til 4):

Brukes til detaljert oppsett av søkeinnstillingene for å finne tjenester du vil stille inn.

"Kanalsøktype": Hvis ingen kanaler blir funnet med "Nettverksbasert kanalsøk", prøver du "Fullt kanalsøk".

"Fullt kanalsøk": Utfører en fullstendig frekvensskanning, og stiller inn alle kanaler som kan tas inn med de valgte LNB-innstillingene. Tidligere innstilte kanaler blir fjernet.

"Nettverksbasert kanalsøk": Utfører en skanning i transponderne i et nettverk (såkalt NIT-skanning). Fordi "Nettverksbasert kanalsøk" er raskere enn "Fullt kanalsøk", anbefales dette alternativet ved innstilling av et kjent nettverk (normalt forbundet med en satellitt). Det må spesifiseres en transponder som nettverksinformasjonen (andre transpondere) skal hentes fra. Tidligere innstilte kanaler blir fjernet.

2 "LNB-konfigurasjon" (for hver satellittinnstilling- Satellitt 1 til 4):
Manuell innstilling er tilgjengelig for ikke-standardisert LNB (Low Noise Block).

– Hvis bare én satellittkanal kobles til, kan standardinnstillingen brukes.

– Ved tilkobling av to satellittkanaler, må du stille inn "Toneburst A" (1. satellitt) og "Toneburst B" (2. satellitt) i innstillingen "DiSEqC kontroll".

– Du kan også bruke DiSEqC-kommandoen A (1. satellitt) og B (2. satellitt), hvis din LNB eller multibryter håndterer disse kommandoene.

– For fire satellittkanaler kreves DiSEqC kontroll A, B, C og D.

"LNB Low Band frekvens" og "LNB High Band frekvens":

– Spesifiserer LNB-frekvensbånd. Kontroller LNB-dokumentasjonen for innstilling av frekvenser (vanligvis angitt som "L.O.-frekvens").

– Standardverdiene gjelder for universell LNB.

– Hvis din LNB kan håndtere begge bånd (lavt og høyt), kan du spesifisere begge. Hvis den bare håndterer ett bånd, spesifiserer du lavbånd.

"22 kHz tone": Hvis din LNB har to bånd (lav- og høybånd), velger du "Auto". TV-en stiller inn alt automatisk. Ellers velger du "Av".

"LNB-spenning": Spesifiserer innstilt spenning for en LNB med dobbel polarisering.

– 13/18V: standard.

– 14/19V: hvis LNB-kabelen er mer enn 60 m lang.

– Av: hvis en ekstern strømforsyning kan brukes.

3 "Transponder" (for hver satellittinnstilling- Satellitt 1 til 4):
Du trenger ikke stille inn transponderen når du velger "Fullt kanalsøk".

"Søk etter nye tjenester":

– Stiller inn på én enkelt transponder.

– Dette er et trinnvis søk, og bør brukes hvis en ny transponder blir montert på satellittmottakeren.

– Tidligere innstilte programmer bevares og nye legges til programlisten til den satellittilkoblingen som du redigerer.

1 Trykk på **HOME**, velg deretter  > "Digital innstilling" > "Automatisk satellittinnstilling".

2 Følg instruksjonen på Automatisk satellittinnstilling.





- "Søk etter nye tjenester" er ikke tilgjengelig når første oppsett utføres.
- Når du søker etter de nye tjenestene, må du sjekke om satellittsignalet er tilgjengelig.



Automatisk kanalinnstilling: Hvis du velger "Kabel", anbefaler vi at du velger "Hurtig kanalsøk" for hurtig kanalsøk. Still inn "Frekvens" og "Nettverks-ID" i henhold til informasjonen fra kabelleverandøren. Hvis ingen kanaler blir funnet med "Hurtig kanalsøk", prøver du "Fullt kanalsøk" (selv om det kan ta litt tid).



- "Fullt kanalsøk" er kanskje ikke tilgjengelig, avhengig av region/land.

Kanalsortering: Endrer rekkefølgen på de analoge kanalene som er lagret i TV-en.

1 Trykk på / for å velge den kanalen du vil flytte til den nye posisjonen, trykk så på .

2 Trykk på / for å velge den nye posisjonen for kanalen, trykk så på .



- For satellittkanaler velger du "Satellitt kanalsortering" i "Digital innstilling" under "Innstillinger" for å endre rekkefølgen på satellittkanaler med samme fremgangsmåte som over, når det første oppsettet er fullført.
- Du kan også stille inn kanalene manuelt.

Bruke BRAVIA TV-en din

Se på TV-en

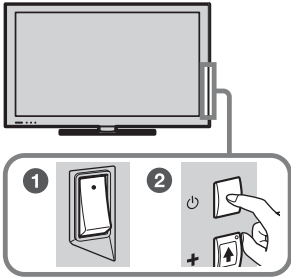

1 Slå på TV-en.

- 1 Slå på bryteren **ENERGY SAVING** (●).
- 2 Trykk på  på TV-en for å slå TV-en på.

2 Velg en innstilling.



3 Velg en TV-kanal.





Bruke Digital Electronic Programme Guide

Trykk **GUIDE** i digital modus for å vise programveiledningen.

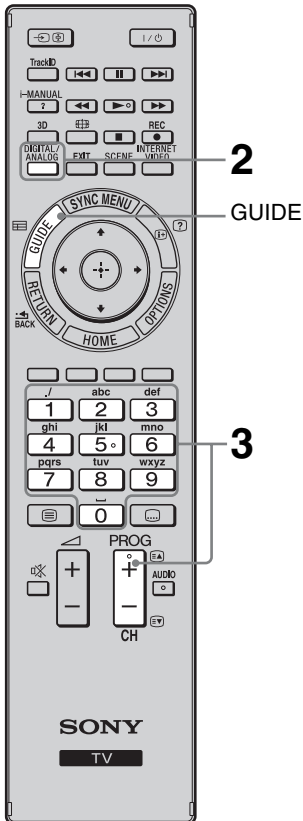

Bruk med **0-9** for å velge digitale kanaler. For kanalnumre 10 og over, trykker du raskt på neste siffer.



- Knappene for tallet **5**, , **PROG +** og **AUDIO** på fjernkontrollen har en merkbar forhøyning. Du kan bruke disse forhøyningene til hjelp ved betjening av TV-en.

Deler og kontroller på fjernkontrollen

Bruk den medfølgende fjernkontrollen til å kontrollere TV-en. Grunnleggende operasjoner på fjernkontrollen er forklart her. For detaljer om hele fjernkontrollens funksjon, trykk på **i-MANUAL** og se den innebygde veiledningen (i-Manual) (side 22).

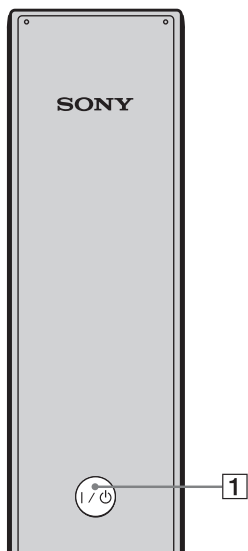
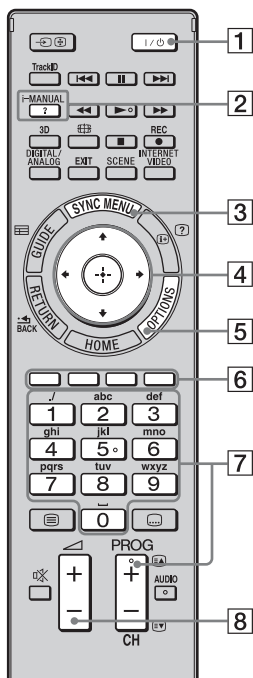

Baksiden av fjernkontrollen

1 I/O

Trykk for å slå TV-en på og av fra hvilemodus.

2 i-MANUAL

Viser den innebygde veiledningen (i-Manual).

3 SYNC MENU

Viser BRAVIA Sync-menyen for å betjene BRAVIA Sync-kompatibelt utstyr som er koblet til TV-en.

4

Flytter markøren på skjermen, og bekrefter elementet.

5 OPTIONS

Viser en liste over praktiske funksjoner og menyelementer. Menyelementene varierer avhengig av gjeldende inngang og/eller innhold.

6 Fargeknapper

Når fargeknappene er tilgjengelige, vises en veiledning for bruk av disse på skjermen.

7 PROG/CH +/-/Tallknapper

Velg kanaler i TV-modusen.

8

Justerer volumet.

Velge forskjellige funksjoner og innstillinger (Hjemme (meny))

Du kan velge alle funksjonene fra Hjemme-menyen.
Se side 21 for kartet over Hjemme-menyen.

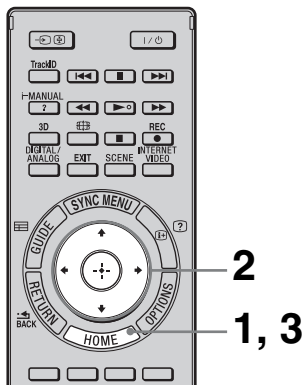

1 Trykk på HOME.



2 Trykk på $\uparrow/\downarrow/\leftarrow/\rightarrow/\oplus$ for å velge elementer.

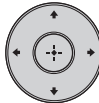

For å velge elementer i Hjemme-menyen (f.eks., velge "Innstillinger")

① Trykk på \leftarrow/\rightarrow for å velge "Innstillinger".
Innholdet til "Innstillinger" vises til høyre.

② Trykk på \uparrow/\downarrow for å velg "Visning".

③ Trykk på \oplus for å åpne menyen.



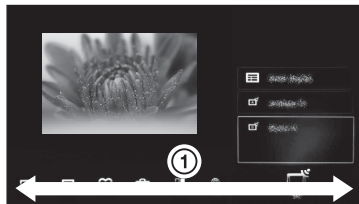







I henhold til skjerminstruksjonene, trykk på $\uparrow/\downarrow/\leftarrow/\rightarrow$ for å velge elementer og trykk på \oplus for å bekrefte.



3 Trykk på HOME for å avslutte.

Kart for Hjemme-menyen

Etter at du har trykket på **HOME** på fjernkontrollen, vises følgende ikoner som kategorier. Tilgjengelige kategorier avhenger av TV-modellen, regionen, landet og sendingsforholdene dine.

	TV	Du kan velge en liste over TV-kanaler eller en programguide.
	Media	Du kan ha glede av foto-/musikk-/videoinnhold via USB-enheter eller hjemmenettverket.
	Innganger	Du kan velge utstyr som er koblet til TV-en.
	Favoritter/logg	Gir rask tilgang til ofte brukte og nylig sette elementer, som TV-kanaler, eksterne innganger eller mediefilene dine.
	Innstillinger	Inneholder alle nødvendige konfigurasjoner for å tilpasse TV-innstillingene dine.
	Miniprogrammer	Gir tilgang til Miniprogrammer.
	Programmer	Du kan ha glede av forskjellige programmer som "Musikksøk", "Nettleser", osv.
	Qriocity	Aktiver tilgang til den online tjenesten "Qriocity".
	Internettinnhold	Du kan ha glede av Internettinnholdstjenester.
	Anbefalinger	Inneholder anbefalinger for programmer du kan like, basert på hva du har sett på før.
	Opptak	Du kan ha glede av timeropptak til en tilkoblet USB HDD-enhet, og et utvalg av innspilt innhold som du kan spille av.

Vise bruksanvisningen (i-Manual)

Betjeningsinstruksjoner er innebygd i din BRAVIA TV, og kan vises på skjermen. Med bare ett tastetrykk kan du få tilgang til i-Manual og lære mer om TV-ens funksjoner.

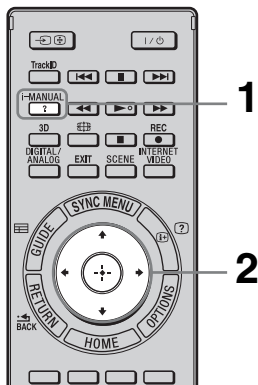

1 Trykk på i-MANUAL.



2 Trykk på $\uparrow/\downarrow/\leftarrow/\rightarrow/\oplus$ for å velge elementer.

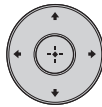

For å velge elementer i i-Manual

- 1 Trykk på \uparrow/\downarrow for å velge et element. Innholdet i elementet vises på høyre side som et annet nivå.
- 2 Trykk på \Rightarrow for å gå til det andre nivået.
- 3 Trykk på \uparrow/\downarrow for å velge et element fra det andre nivået. Et sammendrag av elementet vises på høyre side. Hvis det tredje nivået er tilgjengelig, gjentar du dette trinnet for å vise sammendraget av elementet.
- 4 Trykk på \Rightarrow for å velge et element. Innholdet vises.

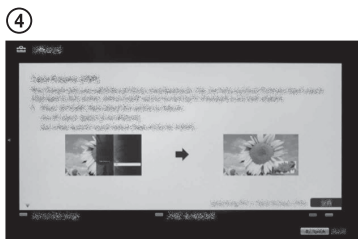
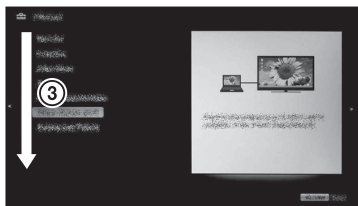
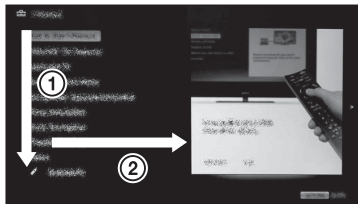

Beskrivelse av i-Manual-skjermen

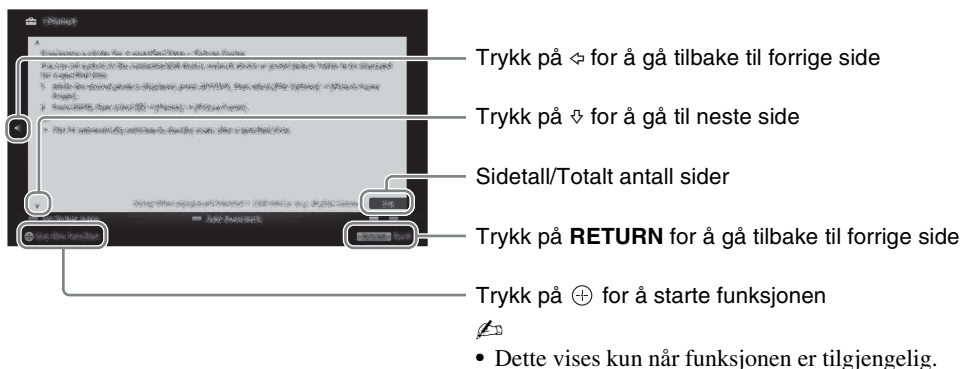

For å bruke bokmerket

i-Manual har en bokmerkingsfunksjon. Sider kan bokmerkes med fargeknapper, i henhold til instruksjonene på bunnen av skjermen. For tilgang til dine registrerte bokmerker, gå til førstesiden i i-Manual og velg "Bokmerker".

For å lagre siden som ble vist sist

i-Manual lagrer siden som ble vist sist. På i-Manual-skjermen, trykk på **i-MANUAL** for å gå tilbake til TV-skjermen. Hvis du trykker på **i-MANUAL** igjen, vises informasjonen som du så forrige gang. For visning fra første side i i-Manual, gå tilbake til første side i henhold til instruksjonene på skjermen, eller trykk på **HOME** og velg "i-Manual" i "Innstillinger" i Hjemme-menyen.

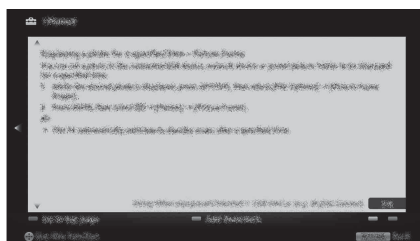

- Minnet om siste side tilbakestilles automatisk når du setter TV-en i hvilemodus.

Nettverksoppsett

Når du kobler denne TV-en til Internett, kan du ha glede av mange funksjoner: Vise frem et fotografi som viser plasseringen sin på kartet, ha glede av Internettvideo, osv. For detaljer om funksjonene, henviser du til i-Manual.



- Du må ta kontakt med en Internett-leverandør for å få tilgang til Internett.

Forberede et kablet nettverk

For KDL-65HX925

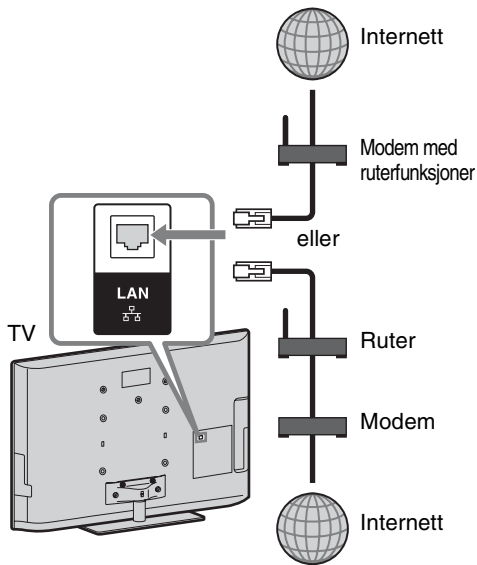

Gjelder ikke for KDL-65HX925

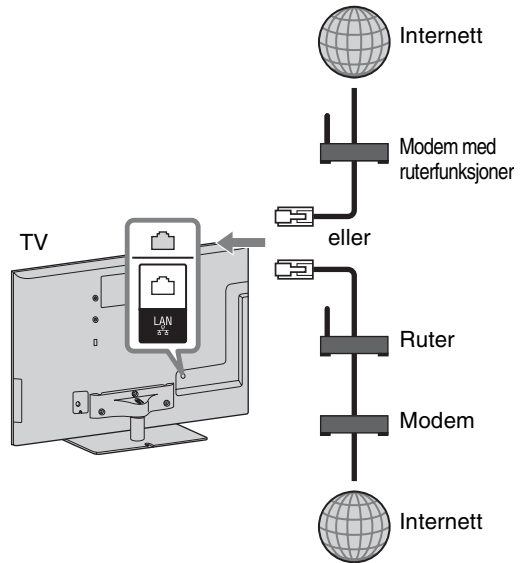

- For LAN-tilkoblinger, bruk en kategori 7-kabel (ikke inkludert).

Forberede et trådløst LAN

Den innebygde trådløse LAN-enheten gir deg tilgang til Internett og hjemmenettverket ditt. Med denne funksjonen, kan du koble til et trådløst LAN og glede deg over et nettverk uten kabler. Før du setter opp den trådløse LAN-funksjonen til TV-en, må du sørge for at du setter opp en trådløs LAN-ruter.

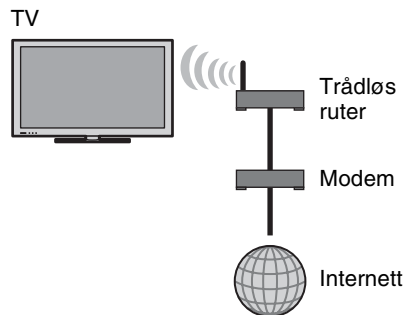

Sette opp Internett-tilkoblingen

Med nettverksfunksjonen kan du koble TV-en til Internett. Oppsettsprosedyren varierer avhengig av typen nettverk og LAN-ruter. Før du setter opp Internett-tilkoblingen, må du sørge for at du setter opp en LAN-ruter. Kontroller ditt trådløse LAN-miljø med følgende diagram.

Trådløst LAN

Sikkert trådløst LAN?	NEI ⇒ Type 3
-----------------------	------------------------

JA ↓

Bruker du en trådløs LAN-ruter som er kompatibel med Wi-Fi Protected Set-up (WPS)?	NEI ⇒ Type 2
--	------------------------

JA ↓
Type 1*

Kablet LAN → Type 4

* Type 1 er enklere å sette opp hvis ruterens din har en automatisk innstillingsknapp, f.eks. Air Station One-Touch Secure System (AOSS). De aller fleste nye rutere har denne funksjonen. Kontroller ruterens din.

Type 1: Følg konfigurasjonen for "Sikret nettverk med Wi-Fi protected setup (WPS)".

Type 2: Følg konfigurasjonen for "Sikret nettverk uten Wi-Fi protected setup (WPS)".

Type 3: Følg konfigurasjonen for "Usikkert nettverk med hvilken som helst type trådløs LAN-ruter".

Type 4: Følg konfigurasjonen for "Oppsett av kablet nettverk".

Type 1: Sikret nettverk med Wi-Fi protected setup (WPS)

WPS-standarden gjør sikkerheten til et trådløst hjemmenettverk like enkelt som å trykke på WPS-knappen på den trådløse LAN-ruterens. Før du setter opp et trådløst LAN, må du sjekke plasseringen av WPS-knappen på ruterens og finne ut hvordan du bruker den.

Av hensyn til sikkerheten, gir "WPS (PIN)" deg en PIN-kode for ruterens din. PIN-koden fornyes hver gang du velger "WPS (PIN)".

1 Trykk på **HOME**, velg deretter  > "Nettverk" > "Nettverksoppsett".

2 Velg "Trådløst oppsett".

3 Velg "WPS (trykknapp)" for Trykknapp-metoden eller "WPS (PIN)" for PIN-metoden.



- Knappenavnet til WPS kan variere avhengig av ruterens (f.eks. AOSS-knapp).

4 Følg anvisningene på oppstartsskjermen.

Type 2: Sikret nettverk uten Wi-Fi protected setup (WPS)

For å sette opp et trådløst LAN, kreves en SSID (navn på trådløst nettverk) og en sikkerhetsnøkkel (WEP- eller WPA-nøkkel). Hvis du ikke kjenner disse, må du sjekke bruksanvisningen til ruterens.

1 Trykk på **HOME**, velg deretter  > "Nettverk" > "Nettverksoppsett".

2 Velg "Trådløst oppsett".

3 Velg "Skann", deretter et nettverk fra listen over skannede trådløse nettverk.

4 Følg anvisningene på oppstartsskjermen.



- Hvis du bruker WPS for nettverksoppsett, aktiveres sikkerhetsinnstillingene til den trådløse LAN-ruterens, og ethvert utstyr som tidligere er koblet til det trådløse LAN i en usikker status vil kobles fra nettverket.

I dette tilfellet, aktiverer du sikkerhetsinnstillingene til det frakoblede utstyret og kobler deretter til igjen. Eller du kan deaktivere sikkerhetsinnstillingene til den trådløse LAN-ruterens, og deretter koble utstyret til en TV i en usikker status.

Type 3: Usikret nettverk med hvilken som helst type trådløs LAN-ruter

For å sette opp et trådløst LAN, kreves en SSID (navn på trådløst nettverk).

- 1 Trykk på **HOME**, velg deretter  > "Nettverk" > "Nettverksoppsett".
- 2 Velg "Trådløst oppsett".
- 3 Velg "Skann", deretter et nettverk fra listen over skannede trådløse nettverk.
- 4 Følg anvisningene på oppstartsskjermen.



- Sikkerhetsnøkkel (WEP- eller WPA-nøkkel) kreves ikke fordi du ikke må velge en sikkerhetsmetode med denne prosedyren.

Type 4: Oppsett av kablet nettverk

Tast inn de alfanumeriske verdiene til ruterens din hvis nødvendig. Elementene som må stilles inn (f.eks. IP-adresse, nettverksmaske, DHCP) kan variere avhengig av Internettleverandøren eller ruterens. For detaljer, henvis til bruksanvisningene som ble levert av Internettleverandøren, eller de som fulgte med ruterens.

- 1 Trykk på **HOME**, velg deretter  > "Nettverk" > "Nettverksoppsett".
- 2 Velg "Kablet oppsett".
- 3 Velg "Auto" for å sette opp IP-adressen og proxy-serveren automatisk, eller "Egendefinert" for å sette dem opp manuelt.
- 4 Følg anvisningene på oppstartsskjermen.

Vise nettverksstatusen

Du kan bekrefte nettverksstatusen din.

- 1 Trykk på **HOME**, velg deretter  > "Nettverk" > "Nettverksoppsett".
- 2 Velg "Vis nettverksstatus".

Hvis du ikke kan koble til Internett

Bruk diagnosefunksjonen til å sjekke mulige årsaker til nettverkstilkoblingsfeil, og innstillinger.

- 1 Trykk på **HOME**, velg deretter  > "Nettverk" > "Nettverksoppsett".
- 2 Velg "Vis nettverksstatus".
- 3 Velg "Kontroller tilkobling".
Dette kan ta flere minutter. Du kan ikke avbryte diagnosefunksjonen etter at du har valgt "Kontroller tilkobling".

Justere innstillingene for visning av server

Du kan velge hjemmenettverksservere som skal vises på Hjemme-menyen. Opptil 10 servere kan vises automatisk i Hjemme-menyen.

- 1 Trykk på **HOME**, velg deretter  > "Nettverk" > "Innstilling av hjemmenettverk".
- 2 Velg "Innstillinger for visning av server".
- 3 Velg serveren som du vil vise på Hjemme-menyen, og juster innstillingene.

Hvis du ikke kan koble til hjemmenettverket

TV-en registrerer om serveren blir riktig gjenkjent når du ikke kan koble den til hjemmenettverket ditt. Hvis diagnostikkresultatene indikerer en feil, må du sjekke mulige årsaker og nettverkstilkoblinger og innstillinger.

1 Trykk på **HOME**, velg deretter  > "Nettverk" > "Innstilling av hjemmenettverk".

2 Velg "Serverdiagnostikk".
Serverdiagnostikken starter. Når serverdiagnostikken er ferdig, vises resultatlisten.





Feilsøking

Når indikatoren  (hvilemodus) blinker, tell hvor mange ganger den blinker (intervalltid er tre sekunder).















Trykk på  på TV-en for å slå den av, trekk støpselet ut av stikkontakten, og informer forhandleren din eller ditt Sony servicesenter om hvor mange ganger indikatoren blinker (antall blink).

Når indikatoren  (hvilemodus) ikke blinker, kontrollerer du elementene i tabellen som følger.

Se også "Feilsøking" i i-Manual. Hvis problemet vedvarer, bør du la en kvalifisert tekniker utføre service på TV-en.

Tilstand	Forklaring/løsning
Det vises ikke noe bilde (mørk skjerm) og ingen lyd.	<ul style="list-style-type: none">• Kontroller antenne-/kabelforbindelsene.• Koble TV-en til en stikkontakt og trykk på  på TV-en.• Hvis indikatoren  (hvilemodus) lyser rødt, trykker du .
Små svarte og/eller lyse punkter vises på skjermen.	<ul style="list-style-type: none">• Skjermen består av bildepunkter. Små svarte og/eller lyse punkter (bildepunkter/pikslar) på skjermen betyr ikke at noe er feil.
Noen programmer kan ikke stilles inn.	<ul style="list-style-type: none">• Kontroller antennen eller parabolen.• Det kan være kortslutning i satellittkanalen, eller det kan være problemer med tilkoblingen av kabelen. Kontroller kabelen og tilkoblingen, og slå av TV-en med På / Av-bryteren og slå den deretter på igjen.• Den angitte frekvensen er utenfor søkeområdet. Kontakt leverandøren av satellittsignalet du mottar.
Det er ikke mulig å slå på strømmen til TV-en.	<ul style="list-style-type: none">• Kontroller om bryteren ENERGY SAVING er slått på ().
TV-en slår seg av automatisk (går i hvilemodus).	<ul style="list-style-type: none">• Kontroller om "Innsøvningsstid" er aktivert, eller bekreft innstillingen "Varighet" for "På-timer".• Kontroller om "Tidsavbrudd for standby" er aktivert.• Kontroller om "Tilstede-sensor" er aktivert. Når ingen seer er registrert foran TV-en for en forhåndsinnstilt tid, slås bildet automatisk av, og kun lyden fra TV-en kan høres. Etter ytterligere 30 minutter med avslått bilde, går TV-en inn i standbymodus.
Fjernkontrollen virker ikke.	<ul style="list-style-type: none">• Skift batteriene.• TV-en kan være i SYNC-modus. Trykk på SYNC MENU, velg "TV-kontroll" og velg deretter "Hjem (meny)" eller "Alternativer" for å kontrollere TV-en.
Passordet for "Tilgangskontroll" er glemt.	<ul style="list-style-type: none">• Angi PIN-koden 9999. (PIN-koden 9999 blir alltid god tatt.)
Utsiden av TV-en blir varm.	<ul style="list-style-type: none">• Utsiden av TV-en blir varm når TV-en har vært i bruk for en lengre periode. Du kan kjenne denne varmen når du legger hånden der.

Spesifikasjoner

System	
Skjermssystem	LCD ("Liquid Crystal Display" = skjerm med flytende krystaller)
TV-system	Analog: Avhengig av hvilken land/hvilken region du velger: B/G/H, D/K, L, I, M Digital: DVB-T/DVB-C Satellitt: DVB-S/DVB-S2
Farge-/bildebilde	Analog: PAL, PAL60 (kun bildeinnang), SECAM, NTSC3.58, NTSC4.43 (kun videoinnang) Digital: MPEG-2 MP@ML/HL, H.264/MPEG-4 AVC MP/HP@L4
Kanaldekning	Analog: VHF: E2–E12/UHF: E21–E69/CATV: S1–S20/HYPER: S21–S41 D/K: R1–R12, R21–R69/L: F2–F10, B–Q, F21–F69/I: UHF B21–B69/M: A2–A13, A14–A79 Digital: VHF/UHF Satellitt: IF-frekvens 950-2150 MHz
Lydutgang	10 W + 10 W + 10 W + 10 W (KDL-60NX725) 10 W + 10 W + 10 W (KDL-65/55/46HX925, KDL-55/46/40NX725)
Inngangs-/utgangskontakter	
Antennekabel	75 ohm ekstern terminal for VHF/UHF
Satellittmottaker (antenne)	Hunn F-kontakt IEC169-24, 75 ohm. DiSEqC 1.0, LNB 13 V/18 V og 22 KHz tone
 AV1	21-pinners scartkontakt (CENELEC-standard) inkludert lyd-/videoinnang, RGB-inngang og TV lyd-/bildeutgang.
 AV2	Bildeinnang (phonoplugg)
 COMPONENT IN	Støttede formater: 1080p, 1080i, 720p, 576p, 576i, 480p, 480i Lydingang (phonoplugg)
HDMI IN1, 2, 3, 4	Video: 1080/24p/30p, 1080p, 1080i, 720/24p/30p, 720p, 576p, 576i, 480p, 480i Lyd: Tokanals lineær PCM: 32, 44,1 og 48 kHz, 16, 20 og 24 bits, Dolby Digital Analog lydingang (miniplug) (kun HDMI IN4) PC-inngang ARC (Audio Return Channel) (kun HDMI IN1)
 DIGITAL AUDIO OUT (OPTICAL)	Digital optisk kontakt (tokanals lineær PCM, Dolby Digital)
 AUDIO OUT / 	Lydutgang (stereo miniplugg) Hodetelefoner-kontakt
 PC IN (kun KDL-65HX925)  /  PC IN (gjelder ikke for KDL-65HX925)	PC-inngang (Mini D-sub 15-pinners)  PC-lydingang (miniplugg)
 1,  2 (HDD REC)	USB-port, USB HDD-enhetsport (kun  2)
	CAM (Conditional Access Module)-kontakt
 LAN	10BASE-T/100BASE-TX-kontakt (Tilkoblingshastigheten kan variere avhengig av driftsmiljøet til nettverket. 10BASE-T/100BASE-TX kommunikasjonshastighet og -kvalitet garanteres ikke for denne TV-en.)

Modellnavn KDL-	65HX925	60NX725	55HX925	
Strøm og annet				
Strømkrav	220 V – 240 V AC, 50 Hz			
Energieffektivitetsklasse	A	A	A	
Skjermstørrelse (målt diagonalt)	Ca. 163,9 cm/65 tommer	Ca. 152,5 cm/60 tommer	Ca. 138,8 cm/55 tommer	
Strømforbruk	i "Hjemme"-/ "Standard"-modus	158 W	114 W	113 W
	i "Butikk"-/ "Dynamisk"-modus	276 W	193 W	190 W
Gjennomsnittlig årlig strømforbruk*1	219 kWh	166 kWh	157 kWh	
Strømforbruk i hvilemodus*2	0,3 W (16,5 W i programvare- / EPG-oppdateringsmodus)	0,3 W (15 W i programvare- / EPG-oppdateringsmodus)	0,25 W (16 W i programvare- / EPG-oppdateringsmodus)	
Skjermoppløsning	1920 punkter (horisontalt) × 1080 linjer (vertikalt)			

Modellnavn KDL-	65HX925	60NX725	55HX925
Mål (ca.) (b × h × d)			
med bordstativ	150,4 × 93,5 × 37,4 cm	140,5 × 87,4 × 30,4 cm	127,8 × 80,3 × 30,8 cm
uten bordstativ	150,4 × 90,0 × 4,5 cm	140,5 × 84,4 × 3,3 cm	127,8 × 77,1 × 3,8 cm
Masse (ca.)			
med bordstativ	51,7 kg	34,3 kg	31,6 kg
uten bordstativ	43,2 kg	28,8 kg	26,1 kg
Medfølgende tilbehør	Se "Kontrollere tilbehøret" (side 8).		
Tilleggsutstyr	Veggfeste: SU-WH500 (gjelder ikke for KDL-65HX925) Veggmonteringsbrakett: SU-WL700 (gjelder ikke for KDL-65HX925, KDL-60NX725) SU-WL500 TV-stativ: SU-B551S (KDL-55HX925) 3D-briller: TDG-BR250/TDG-BR200/TDG-BR100/TDG-BR50 VC-kamera og mikrofonenhet: CMU-BR100 USB trådløs LAN-adapter		
Driftstemperatur	0 – 40 °C		
Driftsluftfuktighet	10 til 80 % relativ fuktighet (ikke-kondenserende)		

Modellnavn KDL-	55HX825	55NX725	46HX925	
Strøm og annet				
Strømkrav	220 V – 240 V AC, 50 Hz			
Energieffektivitetsklasse	A	A	A	
Skjermstørrelse (målt diagonalt)	Ca. 138,8 cm/55 tommer	Ca. 138,8 cm/55 tommer	Ca. 116,8 cm/46 tommer	
Strømforsbruk	i "Hjemme"-/ "Standard"- modus	115 W	112 W	84,0 W
	i "Butikk"-/ "Dynamisk"- modus	188 W	192 W	149 W
Gjennomsnittlig årlig strømforsbruk* ¹	160 kWh	164 kWh	117 kWh	
Strømforsbruk i hvilemodus* ²	0,25 W (16 W i programvare- / EPG-oppdateringsmodus)	0,3 W (15 W i programvare- / EPG-oppdateringsmodus)	0,25 W (15 W i programvare- / EPG-oppdateringsmodus)	
Skjermoppløsning	1920 punkter (horisontalt) × 1080 linjer (vertikalt)			
Mål (ca.) (b × h × d)				
med bordstativ	128,0 × 80,4 × 30,5 cm	128,1 × 80,5 × 30,5 cm	108,1 × 69,2 × 25,8 cm	
uten bordstativ	128,0 × 77,4 × 2,7 cm	128,1 × 77,4 × 2,7 cm	108,1 × 66,0 × 3,8 cm	
Masse (ca.)				
med bordstativ	28,3 kg	28,2 kg	24,0 kg	
uten bordstativ	23,2 kg	23,1 kg	19,4 kg	
Medfølgende tilbehør	Se "Kontrollere tilbehøret" (side 8).			
Tilleggsutstyr	Veggfeste: SU-WH500 Veggmonteringsbrakett: SU-WL700 SU-WL500 TV-stativ: SU-B551S (KDL-55HX825, KDL-55NX725) SU-B461S (KDL-46HX925) 3D-briller: TDG-BR250/TDG-BR200/TDG-BR100/TDG-BR50 VC-kamera og mikrofonenhet: CMU-BR100 USB trådløs LAN-adapter			
Driftstemperatur	0 – 40 °C			
Driftsluftfuktighet	10 til 80 % relativ fuktighet (ikke-kondenserende)			

Modellnavn KDL-	46HX825	46NX725	40NX725	
Strøm og annet				
Strømkrav	220 V – 240 V AC, 50 Hz			
Energieffektivitetsklasse	A	A	A	
Skjermstørrelse (målt diagonalt)	Ca. 116,8 cm/46 tommer	Ca. 116,8 cm/46 tommer	Ca. 101,6 cm/40 tommer	
Strømforbruk	i "Hjemme"-/ "Standard"- modus	83,0 W	82,0 W	66,0 W
	i "Butikk"-/ "Dynamisk"- modus	153 W	134 W	129 W
Gjennomsnittlig årlig strømforbruk* ¹	115 kWh	120 kWh	96 kWh	
Strømforbruk i hvilemodus* ²	0,25 W (15 W i programvare- / EPG-oppdateringsmodus)	0,25 W (14 W i programvare- / EPG-oppdateringsmodus)	0,25 W (14 W i programvare- / EPG-oppdateringsmodus)	
Skjermoppløsning	1920 punkter (horisontalt) × 1080 linjer (vertikalt)			
Mål (ca.) (b × h × d)				
med bordstativ	108,3 × 69,3 × 25,5 cm	108,4 × 69,4 × 25,5 cm	94,9 × 61,8 × 21,0 cm	
uten bordstativ	108,3 × 66,3 × 2,7 cm	108,4 × 66,3 × 2,7 cm	94,9 × 58,7 × 2,7 cm	
Masse (ca.)				
med bordstativ	21,1 kg	20,1 kg	16,9 kg	
uten bordstativ	16,8 kg	15,8 kg	13,1 kg	
Medfølgende tilbehør	Se "Kontrollere tilbehøret" (side 8).			
Tilleggsutstyr	Veggfeste: SU-WH500 Veggmonteringsbrakett: SU-WL700 SU-WL500 TV-stativ: SU-B461S (KDL-46HX825, KDL-46NX725) SU-B401S (KDL-40NX725) 3D-briller: TDG-BR250/TDG-BR200/TDG-BR100/TDG-BR50 VC-kamera og mikrofonenhet: CMU-BR100 USB trådløs LAN-adapter			
Driftstemperatur	0 – 40 °C			
Driftsluftfuktighet	10 til 80 % relativ fuktighet (ikke-kondenserende)			

*¹ Energiforbruk per år, basert på fjernsynets strømforbruk når det brukes 4 timer om dagen i 365 dager. Det faktiske energiforbruket vil avhenge av hvordan fjernsynet brukes.

*² Spesifisert strømforbruk i hvilemodus nås etter at TV-en har avsluttet nødvendige interne prosesser. Design og spesifikasjoner kan endres uten varsel.

Montere tilbehøret (veggmonteringsbrakett/veggfeste)

Til kundene:

Av hensyn til produktets og din egen sikkerhet, anbefaler Sony sterkt at du lar Sony-forhandleren eller godkjente installatører montere TV-en din. Ikke forsøk å montere den selv.

Til Sony-forhandlere og installatører:

Sørg for å vektlegge sikkerheten under montering, regelmessig vedlikehold og inspeksjon av dette produktet.

TV-en kan installeres med SU-WH500 (gjelder ikke for KDL-65HX925) (side 33) veggfeste (selges separat), eller SU-WL700 (gjelder ikke for KDL-65HX925, KDL-60NX725) (side 33) og SU-WL500 (side 34) veggmonteringsbrakett (selges separat).

- Se instruksjonene som fulgte med veggmonteringsbraketten for korrekt montering.
- Se "Demontere bordstativet fra TV-en" (side 10).

Det kreves tilstrekkelig ekspertise til montering av dette produktet, spesielt for å vurdere styrken til veggen som skal bære vekten av TV-apparatet. Sørg for at du får en Sony-forhandler eller godkjent installatør til å feste dette produktet til veggen, og for at sikkerheten tillegges tilstrekkelig vekt under monteringen. Sony kan ikke gjøres erstatningsansvarlig for eventuelle materielle skader eller helseskader som er forårsaket av feilaktig håndtering av produktet eller av feilaktig montering.

Ved montering av TV-en på en vegg, fjerner du skruene bak på TV-en. (De er festet i skruehullene for veggmontering.) Sørg for at skruene oppbevares på et sikkert sted utenfor barns rekkevidde.

SU-WH500

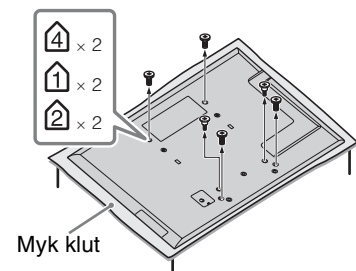

SU-WL700, SU-WL500

► For KDL-65HX925

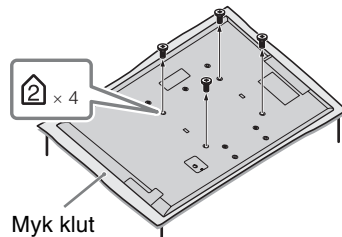

► Gjelder ikke for KDL-65HX925

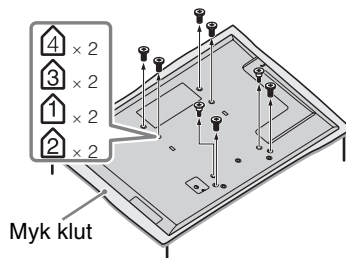

- Når du demonterer bordstativet fra TV-en, må du legge TV-en med skjermensiden ned på en stabil arbeidsoverflate som er større enn TV-en.
- For å forhindre at du skader overflaten til LCD-skjermen må du bruke en myk klut på arbeidsoverflaten.

SU-WH500 (gjelder ikke for KDL-65HX925)

Se instruksjonene som fulgte med veggfestet SU-WH500 for korrekt montering.

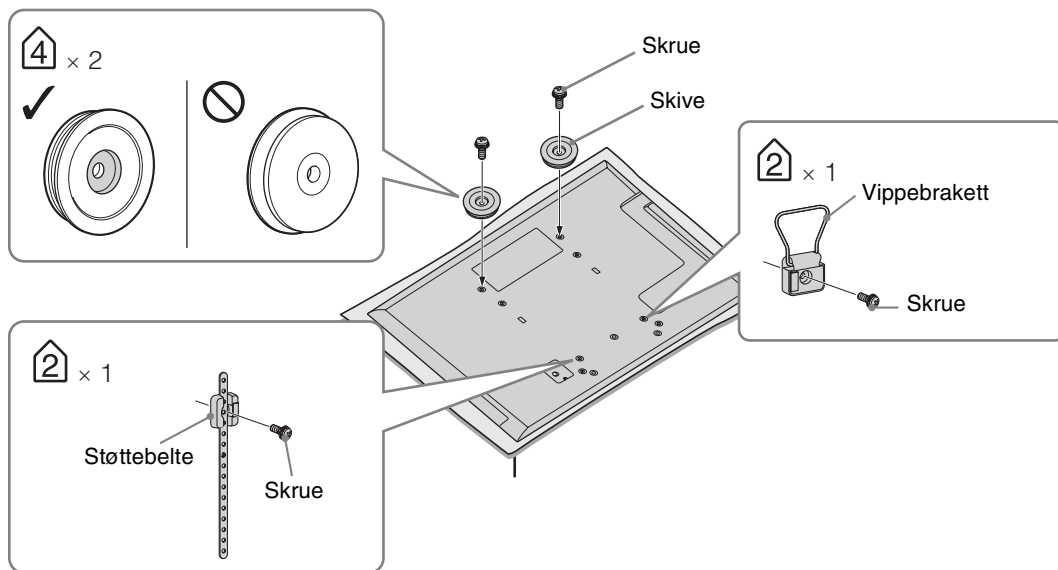

- Med skjermssiden på TV-en vendt ned, fest SU-WH500-tilbehøret.
- Det er ikke nødvendig å feste putene som fulgte med SU-WH500. (3-1 i "Installasjon" i SU-WH500-instruksjoner)
- Fest skivene til de to øvre skruehullene (se illustrasjonen over) med skruer som fulgte med SU-WH500. (3-3 i "Installasjon" av SU-WH500-instruksjoner)
- Fest vippebraketten og støttebeltet (se illustrasjon) med skruer som fulgte med SU-WH500. (3-4, 5 i "Installasjon" i SU-WH500-instruksjoner)

SU-WL700 (gjelder ikke for KDL-65HX925, KDL-60NX725)

Forholdsregler

Pass på at veggbraketten monteres sikkert på veggen, i henhold til instruksjonene i dette dokumentet og bruksanvisningen som fulgte med veggbraketten. Tallene i parenteser indikerer installasjonstrinnet i bruksanvisningen som fulgte med veggbraketten.

1 Kontroller delene som fulgte med veggbraketten (1).

Se bruksanvisningen som fulgte med veggbraketten.

2 Bestem monteringssted. (2-1)

Se følgende "Tabell over TV-ens monteringsmål". Sørg for tilstrekkelig klaring mellom TV-en og taket og framstikkende deler av veggen, som angitt.

3 Monter festebraketten på veggen. (2-2 til og med 3)

Fastslå skruenes plassering på veggen, og monter festebraketten. Se flere detaljer i bruksanvisningen som fulgte med veggbraketten.

4 Løsne bordstativet fra TV-apparatet om nødvendig. (4-1)



- Se "Demontere bordstativet fra TV-en" (side 10) for detaljer.

5 Monter festebraketten og låsebraketten. (4-3 til og med 4-7)

Se bruksanvisningen som fulgte med veggbraketten.

6 Klargjør papirmalen. (5-2)

1. Se følgende "Tabell over TV-ens monteringsmål" og merk TV-ens omriss på malen.
2. Fest malen til veggen med tape, som angitt i bruksanvisningen som fulgte med veggbraketten. Følg instruksjonene i bruksanvisningen som fulgte med veggbraketten for å fullføre installasjonen. (5-3 til og med 6)

SU-WL500

For KDL-65HX925

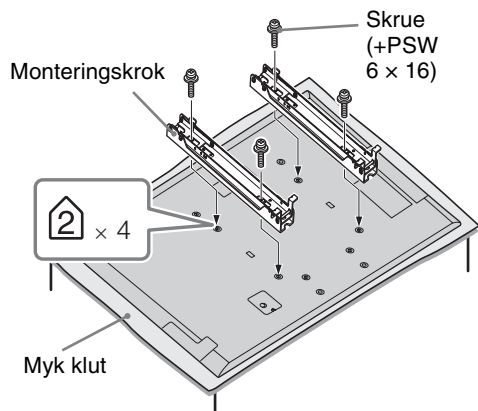

For KDL-60/55/46/40NX725,
KDL-55/46HX925, KDL-55/46HX825

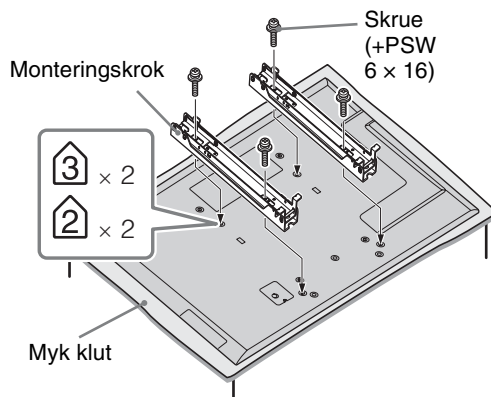

- Fest monteringskroken med de fire skruene som fulgte med veggmonteringsbraketten.
- Når bordstativet festes igjen, må skruene (fjernet tidligere) monteres i de opprinnelige hullene bak på TV-en.

Diagram/tabell for plassering av skruer og kroker

Modellnavn KDL-	Skruel plassering	Krokel plassering
	SU-WL500	SU-WL500
65HX925	d, g	a
60NX725		
55HX925/55HX825/55NX725		
46HX925/46HX825/46NX725	e, j	b
40NX725		

SU-WL500

Skruelassering

Når monteringskroken monteres på TV-en.

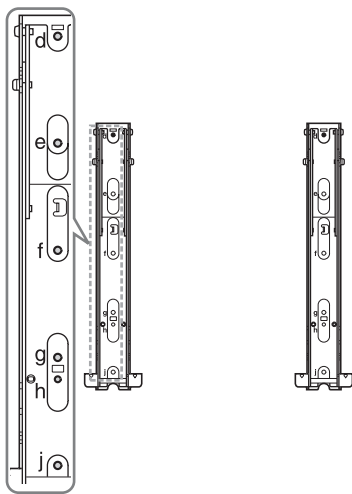

Krokplassering

Ved montering av TV-en på festebraketten.

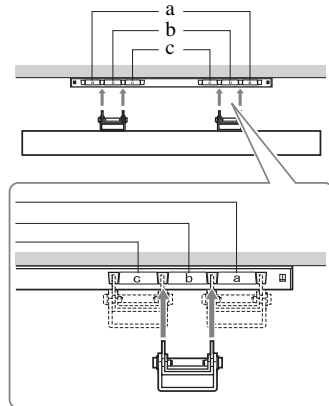

Tabell over TV-ens monteringsmål

① SU-WH500

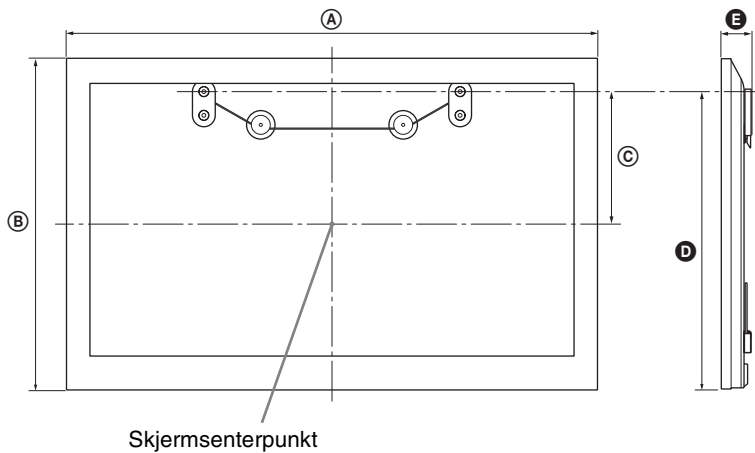

② SU-WL700

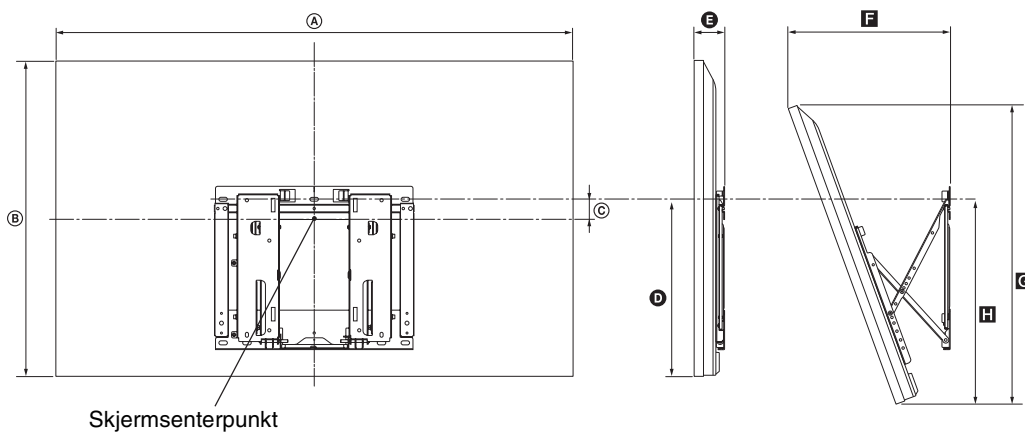

③ SU-WL500

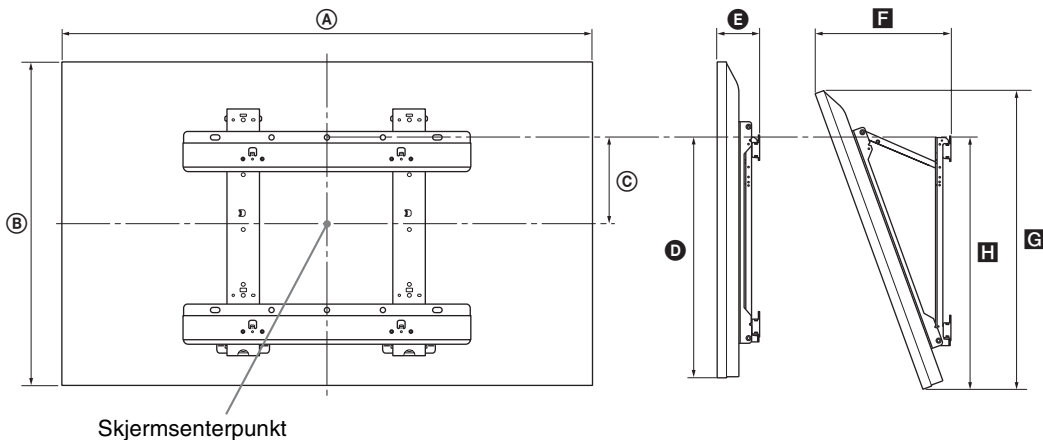

Enhet: cm

Modellnavn KDL-	Skjermmål		Skjerm-sentermål			Lengde for hver monteringsvinkel											
						Vinkel (0°)						Vinkel (20°)					
	A	B	C			D			E			F		G		H	
			①	②	③	①	②	③	①	②	③	②	③	②	③	②	③
65HX925	150,4	90,0	-	-	0,1	-	-	46,1	-	-	10,6	-	38,3	-	85,0	-	48,1
60NX725	140,5	84,4	32,7	-	3,0	76,1	-	46,4	4,3	-	8,8	-	34,6	-	79,4	-	47,7
55HX925	127,8	77,1	29,9	0,5	6,5	69,6	39,3	46,2	5,2	5,8	9,8	37,6	33,1	72,8	72,8	45,5	47,9
55HX825	128,0	77,4	29,7	0,5	6,5	69,5	39,5	46,4	4,1	4,7	8,7	36,6	32,1	72,9	72,9	45,3	47,7
55NX725	128,1	77,4	29,7	0,5	6,5	69,5	39,5	46,4	4,1	4,7	8,7	36,6	32,1	72,9	72,9	45,2	47,6
46HX925	108,1	66,0	24,3	5,1	12,0	58,5	39,3	46,2	5,2	5,8	9,8	33,8	29,3	62,3	62,3	45,5	47,9
46HX825	108,3	66,3	24,2	5,1	12,0	58,6	39,5	46,4	4,1	4,7	8,7	32,8	28,3	62,5	62,5	45,3	47,7
46NX725	108,4	66,3	24,2	5,1	12,0	58,6	39,5	46,4	4,1	4,7	8,7	32,8	28,3	62,5	62,5	45,2	47,6
40NX725	94,9	58,7	20,5	10,3	15,7	51,1	39,5	46,4	4,1	4,7	8,7	30,2	25,7	55,4	55,4	45,2	47,6

Tallene i tabellen kan variere noe, avhengig av installasjonen.

ADVARSEL!

Veggen hvor TV-en skal monteres, bør kunne bære minst fire ganger TV-ens vekt. Se "Spesifikasjoner" (side 29-31) for informasjon om vekten.

Sikkerhetsinformasjon

Installasjon/oppsett

Installer og bruk TV-apparatet i samsvar med instruksjonene nedenfor for å unngå risiko for brann, elektrisk støt eller annen skade og/eller personskader.

Installasjon

- TV-en bør installeres i nærheten av en lett tilgjengelig stikkontakt.
- Plasser TV-apparatet på et stabilt og jevnt underlag.
- Kun kvalifisert servicepersonell må gjennomføre eventuell installasjon på vegg.
- Av sikkerhetsgrunner anbefales det på det sterkeste at du bruker tilleggsutstyr fra Sony, som omfatter:
 - Veggfeste:
SU-WH500 (gjelder ikke for KDL-65HX925)
 - Veggmonteringsbrakett:
SU-WL700 (gjelder ikke for KDL-65HX925, KDL-60NX725) SU-WL500
 - TV-stativ:
SU-B551S (KDL-55HX925, KDL-55HX825, KDL-55NX725) SU-B461S (KDL-46HX925, KDL-46HX825, KDL-46NX725) SU-B401S (KDL-40NX725)
- Pass på at du bruker skruene som følger med veggmonteringsbraketten når du fester monteringskrokene til TV-apparatet. De vedlagte skruene er utformet slik at de er mellom 8 mm og 12 mm lange målt fra monteringskrokens overflate. Skruenes diameter og lengde varierer i forhold til veggmonteringsbrakettens modell. Hvis du bruker andre skruer enn de som følger med, kan TV-apparatet bli skadet inni eller det kan falle ned osv.

8 mm - 12 mm

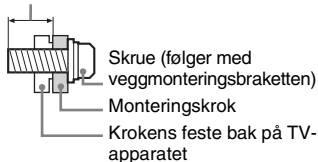

Bæring

- Før du bærer TV-apparatet, må du koble fra alle kablene.
- Et stort TV-apparat må bæres av to eller flere personer.
- Når TV-apparatet bæres for hånd, må du holde det som vist til høyre. Ikke utsett LCD-skjermen og rammen rundt for press-belastning.

KDL-65HX925



KDL-60/55/46/40NX725,
KDL-55/46HX925
KDL-55/46HX825

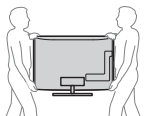

- Ikke utsett TV-apparatet for støt eller sterke vibrasjoner når du flytter det.
- Når du leverer inn TV-apparatet på grunn av reparasjon eller hvis du flytter, bør du transportere det i originalemballasjen.

Ventilasjon

- Ventilasjonsåpningene må aldri tildekkes, og du må aldri stikke gjenstander inn i kabinettet.
- La det være plass rundt TV-apparatet, som vist under.
- Det anbefales på det sterkeste at du bruker en veggmonteringsbrakett som er godkjent av Sony for å oppnå tilstrekkelig luftsirkulasjon.

Installering på vegg

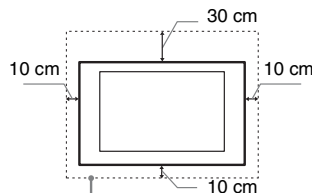

La det være minst så mye plass rundt TV-apparatet.

Installering med sokke

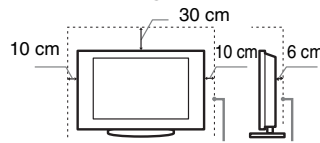

La det være minst så mye plass rundt TV-apparatet.

- For å sikre tilstrekkelig ventilasjon og forhindre at det samler seg støv eller smuss:
 - Ikke legg TV-apparatet ned på ryggen, ikke installer det opp-ned, bak-frem eller på skrått.
 - Ikke plasser TV-apparatet på en hylle, et teppe, en seng eller i et skap.
 - Ikke dekk til TV-apparatet med et klede, som for eksempel gardiner, eller andre ting som for eksempel aviser osv.
 - Ikke installer TV-apparatet som vist under.

Blokkert luftsirkulasjon.

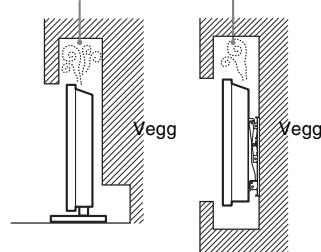

Nettledning

Håndter nettledningen og støpselet som følger for å unngå risiko for brann, elektrisk støt eller annen skade og/eller personskader:

- Bruk kun nettledninger som er levert av Sony, ikke av andre leverandører.
- Stikk støpselet helt inn i stikkkontakten.

- Koble TV-apparatet kun til en strømforsyning på 220-240 V vekselstrøm.
- Før du legger kablene, pass på at nettledningen er frakoblet for din egen sikkerhets skyld og pass på at du ikke snubler i kablene.
- Trekk ut støpselet med nettledningen før du utfører arbeider eller flytter TV-apparatet.
- Hold nettledningen unna varmekilder.
- Trekk ut støpselet og rengjør det regelmessig. Støv på støpselet opptrer fuktighet, som kan medføre at isolasjonen forringes. Dermed kan det oppstå brann.

Merknader

- Ikke bruk den vedlagte nettledningen til annet utstyr.
- Ikke klem, bøy eller vri nettledningen for mye. Trådene i lederne kan bli blottlagt eller brytes av.
- Ikke foreta endringer på nettledningen.
- Ikke sett tunge gjenstander på nettledningen.
- Ikke trekk i selve nettledningen når du kobler fra strømmen.
- Ikke koble for mange apparater til den samme stikkkontakten.
- Ikke bruk stikkontakter som er i dårlig stand.

Forbudt bruk

Ikke installer/bruk TV-apparatet på steder, i omgivelser eller situasjoner som de som er oppført nedenfor, ellers kan TV-apparatet fungere feil og forårsake brann, elektrisk støt, skader og/eller personskader.

Steder:

- Utendørs (i direkte sollys), ved vannkant, på et skip eller andre fartøy, i et kjøretøy, i medisinske institusjoner, ustabile posisjoner, i nærheten av vann eller regn, fuktighet eller røyk.
- Hvis TV-en plasseres i garderoben til et offentlig bad eller varm kilde, kan TV-en bli skadet av luftbåren svovel, osv.



- For den beste bildekvaliteten, må du ikke utsette skjermen for direkte opplysning eller direkte sollys.
- Du bør unngå å flytte TV-en fra et kaldt til et varmt område. Plutselige endringer i romtemperaturen kan forårsake kondens. Dette kan føre til at et bilde av lav kvalitet og/eller farge av lav kvalitet vises på TV-en. Hvis dette skjer, må du la all fuktighet fordampe helt før du slår på TV-en.
- Aldri spray vann eller rengjøringsmidler direkte på TV-apparatet. Det kan dryppe ned til bunnen av skjermen eller ytre deler og trenge inn i TV-apparatet, som kan føre til skade på TV-apparatet.



Omgivelser:

- Steder som er varme, fuktige eller særlig støvet; slik at insekter har adgang; hvor det kan bli utsatt for mekanisk vibrasjon, i nærheten av åpen ild (stearinlys osv). TV-apparatet må ikke utsettes for vanndråper eller vannsprut. Det må ikke plasseres gjenstander som er fylt med væske oppå TV-en (f.eks. blomstervase).
- Ikke plasser TV-en på et sted som er støvete eller fuktig, eller i et rom med oljete røyk eller damp (nær mattilberedningsbord eller luftfuktere). Dette kan føre til brann, elektrisk støt eller misdannelser på TV-en.



- Ikke installer TV-en på steder som er utsatt for ekstreme temperaturer, som i direkte sollys, nær en radiator eller en varmeventil. På slike steder kan TV-en bli for varm og dette kan føre til deformering av kabinettet og/eller feilfunksjon.



Situasjoner:

- Ikke bruk apparatet når du er våt på hendene, når kabinettet er tatt av eller når det er tilkoblet utstyr som ikke er anbefalt av produsenten. Trekk ut støpselet fra stikkkontakten og koble fra antenneledningen når det lynr.
- Ikke installer TV-en slik at den stikker ut i et åpent rom. En person eller gjenstand kan dunke borti TV-en og dette kan føre til skade på TV-en eller personskaade.



Knuselig glass:

- Ikke kast noe på TV-apparatet. Glasset i skjermen kan knuse og forårsake alvorlig personskaade.
- Hvis overflaten på TV-apparatet sprekker, må du ikke berøre det før du har trukket ut støpselet. Ellers kan du få elektrisk støt.

Når TV-en ikke er i bruk

- Hvis TV-apparatet ikke skal brukes noen dager, bør du skille apparatet fra strømmettet av miljøhensyn og sikkerhetsgrunner.
- Siden TV-en ikke er koblet fra strømmettet når du bare slår det av, må du trekke støpselet ut av stikkkontakten for å koble TV-apparatet fullstendig fra.
- Enkelte TV-apparater har imidlertid funksjoner som krever at apparatet står på i hvilemodus for at de skal fungere korrekt.

Barns sikkerhet

- Ikke la barn klatre på TV-apparatet.
- For å unngå at små barn kan svelge mindre deler, hold disse delene av tilleggsutstyret unna barns rekkevidde.

Hvis følgende problemer oppstår...

Slå av TV-apparatet og trekk ut støpselet fra strømmettet øyeblikkelig dersom følgende problemer oppstår.

Be forhandleren din eller ditt Sony servicesentre om å få TV-en kontrollert av kvalifisert servicepersonell.

Dersom:

- Nettkabelen er skadet.
- Stikkontakter er i dårlig stand.
- TV-apparatet er skadet fordi det har falt ned, vært utsatt for støt eller det er kastet noe på det.
- Det er kommet væske eller gjenstander inn i åpningene på kabinettet.

Advarsel

For å forhindre spredning av brann, hold levende lys eller andre åpner flammer borte fra dette produktet.



Utstyr som er jordet via nettplugg og/eller via annet jordtilkoblet utstyr – og samtidig er tilkoblet et kabel-TV nett, kan forårsake brannfare.

For å unngå dette skal det ved tilkobling av utstyret til kabel-TV nettet installeres et galvanisk skille mellom utstyret og kabel-TV nettet.

Inledning

Tack för att du har valt denna produkt från Sony. Innan du använder TV:n bör du läsa igenom den här bruksanvisningen nogga och spara den för framtida bruk.

Tillverkare av denna produkt är Sony Corporation, 1-7-1 Konan Minato-ku Tokyo, 108-0075 Japan. Auktoriserad representant för EMC och produktsäkerhet är Sony Deutschland GmbH, Hedelfinger Strasse 61, 70327 Stuttgart, Germany. För service- och garantiärenden, var vänlig se separat service- och garantidokument.

Anmärkningar om digital TV

- Funktioner avseende digital TV (DVB) fungerar endast i länder eller områden där DVB-T (MPEG-2 och H.264/MPEG-4 AVC) digitala marksignaler sänds eller där du har tillgång till en kompatibel DVB-C (MPEG-2 och H.264/MPEG-4 AVC) kabeltjänst. Hör med din återförsäljare om du kan ta emot en DVB-T-signal där du bor eller fråga din kabelleverantör om deras DVB-C-tjänst är lämplig för integrerad användning med denna TV-apparat.
- Din kabelleverantör kanske tar ut en avgift för sina tjänster och du kanske måste godkänna leverantörens villkor för den aktuella tjänsten.
- Denna TV följer gällande specifikationer för DVB-T och DVB-C, men vi kan inte garantera kompatibilitet med framtida DVB-T digitala marksändningar och DVB-C digitala kabelsändningar.
- Vissa digitala TV-funktioner kanske inte är tillgängliga i vissa länder/områden och DVB-C-kabel kanske inte fungerar korrekt med vissa leverantörer.



- Bruksanvisningen till denna TV innehåller instruktioner för att "Montera väggfästet".
- Illustrationerna i den här bruksanvisningen kan variera beroende på TV-modellen.
- Illustrationerna för fjärrkontrollen som används i denna bruksanvisning visar RM-ED044 om inget annat anges.
- Läs avsnittet "Säkerhetsinformation" (sidan 37) i denna bruksanvisning innan TV:n används. Spara bruksanvisningen för framtida referens.

Information om varumärken

DVB är ett registrerat varumärke tillhörande DVB Project.

HDMI, HDMI-logon och High-Definition Multimedia Interface är varumärken eller registrerade varumärken för HDMI Licensing LLC i USA och andra länder.

DLNA®, DLNA-logotypen och DLNA CERTIFIED® är varumärken, servicemärken eller kontrollmärken som tillhör Digital Living Network Alliance.

DivX® är en videokomprimeringsteknik som är utvecklad av DivX, Inc.

DivX®, DivX Certified®, och tillhörande logotyper är varumärken som ägs av DivX, Inc. och används under licens.

OM DIVX VIDEO: DivX® är ett digitalt videoformat som är skapat av DivX, Inc. Detta är en officiell DivX-certifierad enhet som spelar upp DivX-video. Besök www.divx.com för mer information och programverktyg för att konvertera dina filer till DivX-video.

OM DIVX VIDEO-ON-DEMAND: Denna DivX Certified®-enhet måste registreras för att det ska gå att spela upp innehåll enligt DivX Video-on-Demand (VOD). För att generera registreringskoden, sök upp avsnittet DivX VOD i inställningsmenyn för enhet. Gå till vod.divx.com med denna kod för att fullfölja registreringsprocessen och lära dig mer om DivX VOD.

Tillverkas på licens från Dolby Laboratories. Dolby och den dubbla D-symbolen är varumärken tillhörande Dolby Laboratories.

"BRAVIA" och BRAVIA är varumärken tillhörande Sony Corporation.

TrackID är ett varumärke eller registrerat varumärke som tillhör Sony Ericsson Mobile Communications AB.

Musik- och videoidentifieringsteknologi och tillhörande data levereras av Gracenote®. Gracenote är industristandarden inom musikidentifieringsteknologi och tillhörande innehåll. Se www.gracenote.com för mer information. CD, DVD, Blu-ray Disc, musik- och video-relaterad data från Gracenote, Inc., copyright © 2000-present Gracenote. Gracenote Software, copyright © 2000-present Gracenote. Ett eller flera patent som ägs av Gracenote används i denna produkt och tjänst. Se Gracenotes webbsida för en lista (ej komplett) över gällande Gracenote-patent. Gracenote, CDDB, MusicID, MediaVOCS, Gracenote-logotypen och logotypen "Powered by Gracenote" är antingen registrerade varumärken eller varumärken som tillhör Gracenote i USA och/eller andra länder.

Logotypen "FACE DETECTION" är ett varumärke som tillhör Sony Corporation.

Opera® Browser from Opera Software ASA. Copyright 1995-2010 Opera Software ASA. All rights reserved.

DiSEqC™ är ett varumärke som tillhör EUTELSAT.

Denna TV stöder DiSEqC 1.0. Denna TV bör inte användas för att manövrera motorstyrda antenner.



Anmärkning beträffande trådlös signal

1. Härmed deklarerar Sony, att denna enhet följer viktiga krav och andra relevanta bestämmelser i Direktiv 1999/5/EC.

Konformitetsdeklarationen (declaration of conformity, DoC) för R&TTE-direktiv, finns på följande URL-adress.

<http://www.compliance.sony.de/>



2. Meddelande till kunder: följande information gäller endast för utrustning som sålts i länder där EU-direktiv gäller.

Trådlösa TV-system kan användas i följande länder:

Belgien, Bulgarien, Cypern, Danmark, Estland, Finland, Frankrike, Grekland, Irland, Island, Italien, Lettland, Liechtenstein, Litauen, Luxemburg, Malta, Nederländerna, Norge, Polen, Portugal, Rumänien, Schweiz, Slovakiska republiken, Slovenien, Spanien, Storbritannien, Sverige, Tjeckiska republiken, Turkiet, Tyskland, Ungern och Österrike.

Denna utrustning kan användas i andra icke-europeiska länder.

Trådlöst TV-system - Information angående regler

För kunder i Italien

- med avseende på privatbruk, av lagstiftningsdekret 1.8.2003, nr 259. ("Regler för elektronisk kommunikation"). Särskilt artikel 104 anger när tidigare anskaffande av en allmän auktorisation krävs och artikel 105 anger när en obegränsad användning är tillåten;
- med avseende på leverans av RLAN-åtkomsten med hänsyn till telecomnätverk och -tjänster (t.ex. trådlöst TV-system), av ministerdekret 28.5.2003, enligt tillägg, och artikel 25 (allmän auktorisation för elektronisk kommunikationsnätverk och -tjänster) i Regler för elektronisk kommunikation.

För kunder i Norge

Användning av den här radioutrustningen är inte tillåten i geografiska områden med en radie av 20 km från centrum i Ny-Ålesund, Svalbard.

För kunder på Cypern

Slutanvändaren måste registrera RLAN (eller WAS eller Wi-Fi)-enheter på departementet för elektronisk kommunikation (P.I. 365/2008 och P.I. 267/2007).

P.I. 365/2008 är radiokommunikationsförordningen (stationskategorier som är föremål för allmänt godkännande och registrering) Order från 2008.

P.I. 267/2007 är det allmänna godkännandet för användning av radiofrekvenser av lokala radionätverk samt av anläggningar med trådlös anslutning, inklusive lokala radionätverk (WAS/RLAN).

För kunder i Frankrike

WLAN-funktionen (WiFi) för denna Digitala LCD-TV i färg får uteslutande användas inuti byggnader. All användning av WLAN-funktionen (WiFi) för denna Digitala LCD-TV i färg utomhus är förbjuden på franskt territorium. Kontrollera att WLAN-funktionen (WiFi) för denna Digitala LCD-TV i färg är inaktiverad innan den används utomhus (ART-beslut 2002-1009 enligt ändringar i ART-beslut 03-908, med avseende på restriktioner vid användning av radiofrekvenser.)

Identifieringsetikettens placering

Etiketter för modellnr, tillverkningsdatum (månad/år) och strömförsörjning (enligt tillämpliga säkerhetsföreskrifter) finns på TV:ns eller förpackningens baksida.

Säkerhetsföreskrifter

Se på TV

- Vissa människor kan uppleva obehag (t.ex. ansträngda ögon, trötthet eller illamående) när man tittar på 3D-videobilder eller spelar stereoskopiska 3D-spel. Sony rekommenderar att alla som tittar på 3D-videobilder eller spelar stereoskopiska 3D-spel tar regelbundna pauser medan de gör det. Längden eller frekvensen av nödvändiga pauser varierar från person till person. Du måste själv avgöra vad som fungerar bäst. Om du upplever något obehag, ska du sluta titta på 3D-videobilder eller spela stereoskopiska 3D-spel tills obehaget upphör och kontakta en läkare om du tycker att det är nödvändigt. Du bör även granska (i) bruksanvisningen för alla andra enheter eller media som används med TV-apparaten och gå till (ii) vår webbplats (<http://www.sonyeurope.com/myproduct>) för den senaste informationen. Synen hos barn (speciellt under sex års ålder) utvecklas fortfarande. Kontakta en läkare (t.ex. en barn- eller ögonläkare) innan du låter barn titta på 3D-videobilder eller spela stereoskopiska 3D-spel. Vuxna ska övervaka barn och säkerställa att de följer rekommendationerna ovan.
- Använd, förvara eller lämna inte 3D-glasögonen eller batteriet i närheten av öppen eld, på platser med hög temperatur, t.ex. i direkt solljus, eller i bilar som står i solen.
- Vid användning av funktionen för simulerad 3D görs en bildomvandling av denna TV från 2D till 3D. Funktionen innebär att den visade bilden då har ändrats från originalbilden.
- Du bör titta på TV i ett rum med måttlig belysning. TV-tittande i dålig belysning eller under långa perioder påfrestar ögonen.
- När du använder hörlurar, ställ in ljudvolymen på en måttlig nivå så att du inte skadar din hörsel.

LCD-skärm

- Trots att LCD-skärmen är tillverkad med högteknologisk precision och 99,99 procent eller mer av bildpunkterna är effektiva kan svarta punkter eller färgade punkter (röda, blå eller gröna) framträda konstant på LCD-skärmen. Detta är en strukturell egenskap hos LCD-skärmar och indikerar inte något fel.
- Tryck inte på och repa inte frontfiltret. Placera inte heller några föremål ovanpå denna TV-apparat. Bilden kan bli ojämn och LCD-skärmen kan skadas.
- Om TV:n används på en kall plats kan fläckar framträda i bilden eller bilden kan bli mörk. Detta indikerar inte någon felfunktion. Fenomenet försvinner när temperaturen stiger till normal nivå.
- En spökbild kan uppstå om en stillbild ligger kvar på skärmen under en längre tid. Den försvinner troligtvis efter en stund.
- Bildskärmen och höljet blir varma när TV:n används. Detta är inget fel.

- LCD-skärmen innehåller en liten mängd flytande kristaller. Vissa lysrör som används i TV:n innehåller också kvicksilver (förutom LCD-TV med LED-bakgrundsbelysning). Kassera TV:n enligt lokala lagar och bestämmelser.
- Utsätt inte LCD-skärmen för starka sötar eller vibrationer. Skärmens glas kan spricka och gå sönder och orsaka skador.



Hantering och rengöring av TV:ns bildskärm/hölje

Var noga med att lossa nätkabeln från eluttaget före rengöring.

Observera följande försiktighetsåtgärder för att undvika degradering av material eller skärmens ytskikt.

- Använd en mjuk duk när du dammar av bildskärmen/höljet. Smuts som är svår att få bort kan du avlägsna genom att fukta duken med ett mildt, utspätt rengöringsmedel.
- Spreja aldrig vatten eller rengöringsmedel direkt på TV-apparaten. Det kan droppa ner på skärmens underkant eller dess yttre delar och komma in i TV-apparaten, vilket kan orsaka skador på TV-apparaten.



- Använd aldrig skurdular med slipmedel, alkaliska eller sura rengöringsmedel, skurpulver eller skarpa lösningsmedel såsom alkohol, bensin, thinner eller insektspray. Om sådana material används, eller vid långvarig kontakt med gummi- eller vinylmaterial, kan skärmens ytskikt och höljet skadas.
- Vi rekommenderar att du regelbundet dammsuger ventilationsöppningarna för att säkerställa fullgod ventilation.
- När du justerar TV:ns vinkel, rör den försiktigt så att TV:n inte flyttar sig eller glider av stativet.

Extra utrustning

- Håll extra tillbehör och utrustning som avger elektromagnetisk strålning på avstånd från TV:n. Annars kan bildstörningar och/eller akustiskt brus uppstå.
- Denna utrustning har testats och befunnits följa gränsvärdena som anges i EMC-direktivet vid användning av en anslutningskabel som är kortare än 3 meter.

(Försiktighet vid hantering av fjärrkontrollen)

Anmärkningar

- Var noga med att sätta i batterierna åt rätt håll (+ / -).
- Använd inte olika typer av batterier tillsammans och blanda inte gamla och nya batterier.

- Kassera batterier enligt gällande miljöbestämmelser. I vissa regioner kan särskilda bestämmelser gälla för kassering av batterier. Rådfråga de lokala myndigheterna.
- Hantera fjärrkontrollen med varsamhet. Se till att inte tappa eller trampa på den och spill inga vätskor på den.
- Placera inte fjärrkontrollen i närheten av värmekällor, i direkt solljus eller i ett fuktigt rum.

Trådlös funktion

- Använd inte denna enhet i närheten av medicinsk apparatur (pacemaker m.m.) eftersom dessa apparater då kan upphöra att fungera.
- Även om den här enheten sänder/tar emot kodade signaler, bör du vara försiktig med icke-auktoriserat uppsnappande. Vi kan inte hållas ansvariga för problem som uppstår.

Kassering av TV-apparaten



Kassering av gamla elektriska och elektroniska produkter (tillämpligt inom EU och andra

europiska länder med separata insamlingsssystem)

Denna symbol på produkten eller dess förpackning anger att produkten inte får hanteras som hushållsavfall. Den skall i stället lämnas in på en lämplig uppsamlingsplats för återvinning av elektrisk och elektronisk utrustning. Genom att säkerställa att produkten kasseras på rätt sätt bidrar du till att förebygga eventuellt negativa miljö- och hälsoeffekter som kan uppstå om produkten kasseras som vanligt avfall. Återvinning av material hjälper till att bibehålla naturens resurser. För mer information om återvinning av denna produkt, kontakta de lokala myndigheterna, ortens sophämtningstjänst eller affären där du köpte produkten.



Avfallsinstruktion rörande förbrukade batterier (gäller i EU och andra europeiska länder

med separata insamlingsssystem)

Denna symbol på batteriet eller på förpackningen betyder att batteriet inte skall behandlas som vanligt hushållsavfall. På vissa batterier kan denna symbol användas i kombination med en kemisk symbol. Den kemiska symbolen för kvicksilver (Hg) eller bly (Pb) läggs till om batteriet innehåller mer än 0,0005% kvicksilver eller 0,004% bly. Med att sörja för att dessa batterier blir kastade på ett riktigt sätt kommer du att bidra till att skydda miljön och människors hälsa från potentiella negativa konsekvenser som annars kunnat blivit orsakat av felaktig avfallshantering. Återvinning av materialet vill bidra till att bevara naturens resurser. När det gäller produkter som av säkerhet, prestanda eller dataintegritetsskäl kräver permanent anslutning av ett inbyggt batteri, bör detta batteri bytas av en auktoriserad servicetekniker. För att försäkra att batteriet blir behandlat korrekt skall det levereras till återvinningsstation för elektriska produkter när det är förbrukat. För alla andra batterier, vänligen se avsnittet om hur man tar bort batteriet på ett säkert sätt. Lämna batteriet på en återvinningsstation för förbrukade batterier. För mer detaljerad information rörande korrekt avfallshantering av denna produkt eller batterier, vänligen kontakta ditt kommunikationskontor, din avfallsstation eller din återförsäljare där du köpte produkten.

Innehållsförteckning

Komma igång

Kontrollera tillbehören	8
Sätta i batterier i fjärrkontrollen	8
1: Montera bordsstativet (förutom KDL-65HX925)	9
2: Justera TV:ns visningsvinkel	10
3: Ansluta en antenn/digitalbox/inspelare (t ex en DVD-inspelare)	11
4: Ansluta ljud-/videoenheter	12
5: Förhindra att TV:n välter	13
6: Binda ihop kablarna	14
7: Utföra startinställningar	14

Använda din BRAVIA-TV

Titta på TV	18
Välja olika funktioner och inställningar (Home-meny)	20
Visa bruksanvisning (i-Manual)	22

Nätverksinstallation

Förbereda ett trådbaserat nätverk	24
Förbereda ett trådlöst LAN	24
Ställa in en Internet-anslutning	25
Om du inte kan ansluta till Internet	26
Justera visningsinställningar för server	26

Övrig information

Felsökning	28
Specifikationer	29
Installera tillbehören (väggfäste/väggkonsol)	32
Säkerhetsinformation	37

Efter att du ställt in din BRAVIA-TV och lärt dig de grundläggande funktionerna med hjälp av den här bruksanvisningen hittar du mer utförliga beskrivningar av TV:ns funktioner i den inbyggda bruksanvisningen (i-Manual).

Den här TV:n har en inbyggd bruksanvisning (i-Manual).

Öppna i-Manual genom att trycka på **i-MANUAL** på fjärrkontrollen och välj ett alternativ. Du hittar mer information på sidan 22 i den här bruksanvisningen. Innehållet i i-Manual kan variera beroende på modell/region/område.

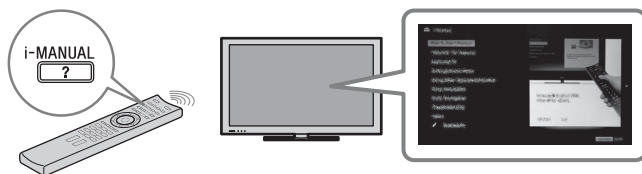

Innehållet i i-Manual

Så här använder du i-Manual

”BRAVIA” TV-funktioner

- 3D-funktion
- Intelligent närvarosensor
- ”BRAVIA” Internet Video
- Internetwidgets
- Trådlöst LAN
- ”BRAVIA” Sync med ”Kontroll för HDMI”
- Redo för Skype
- TrackID™/Musiksökning/Videosökning
- USB HDD-inspelning

Titta på TV

- 3D-funktion
- Digital elektronisk programguide
- Favoriter
- Skärmformat
- Bildläge
- Text
- Stillbilder/Musik/Videor
- Tvillingbild (PIP)
- Tvillingbild (P&P)
- NVOD/MF

Inställningar/Home-meny

- Om hemmenyn
- Inställningar
- Bild
- Ljud
- Systeminställningar
- i-Manual
- Digital inställning
- Analog inställning
- Ext. ingångar
- Nätverk
- Produktstöd

Använda annan utrustning/ Internet

- VCR-/DVD-spelare
- Ljudsystem
- USB-enhet (t.ex. digitalkamera)
- Bildram
- HDMI-utrustning
- Internet/Trådlöst LAN
- Hemmanätverk
- Media Remote
- Dator

Beskrivning av delar

- Fjärrkontroll
- TV-kontroller och indikatorer
- Terminaler

Felsökning

Index

✎ Bokmärken

Kontrollera tillbehören

Fjärrkontroll (1)

AAA-batterier (typ R03) (2)

Bordsstativ (1)^{*1}

(förutom KDL-65HX925)

Fästsruvar för bordsstativ

(M5 × 16) (3)

(förutom KDL-65HX925, KDL-60NX725)

Monteringsskruvar för bordsstativ

(M6 × 14) (4)

(endast KDL-60/55/46NX725,
KDL-55/46HX925, KDL-55/46HX825)

Monteringsskruvar för bordsstativ

(M6 × 14) (3)

(endast KDL-40NX725)

Insexnyckel (1)

(förutom KDL-65HX925)

AV/Komponentadapter (1)

(förutom KDL-65HX925)

SCART-adapter (1)

(förutom KDL-65HX925)

Kamera och mikrofonenhet (1)

(endast KDL-65/55/46HX925)

3D-glasögon (batteri medföljer) (2)

(endast KDL-65/55/46HX925)

Fodral för 3D-glasögon (2)

(endast KDL-65/55/46HX925)

**Bruksanvisningar (den här
bruksanvisningen) och andra
dokument**

^{*1} Se den broschyr som medföljer bordsstativet för
monteringsanvisningar för bordsstativet.

Sätta i batterier i fjärrkontrollen

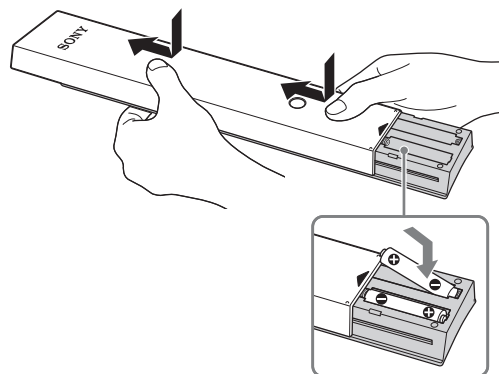

- 1** Ta bort skyddsarket.
- 2** Tryck och skjut skyddet uppåt.

1: Montera bordsstativet (förutom KDL-65HX925)

För KDL-55/46HX925, KDL-55/46HX825, KDL-55/46/40NX725

- 1 Se bifogade broschyr om bordsstativet för rätt montering på vissa TV-modeller.
- 2 Placera TV-apparaten på bordsstativet.

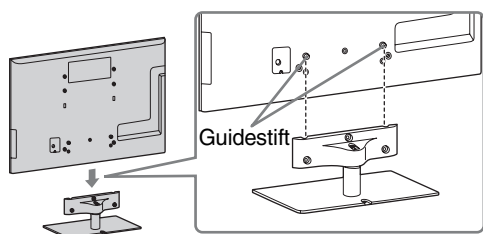

- Rikta in TV:n uppifrån och skjut in den tills det inte går att se guidestiften.

- 3 Förankra TV-apparaten på bordsstativet efter de pilmarkeringar ↑ som markerar skruvhålen för de medföljande skruvarna.



- Om du använder en elektrisk skruvåtdragare ska du ställa in åtdragningsmomentet på ungefär 1,5 N·m {15 kgf·cm}.

För KDL-60NX725

- 1 Rikta in mot de två tapparna på bordsstativet och placera TV:n försiktigt medan du kontrollerar att Δ-markeringen är vänd mot framsidan.

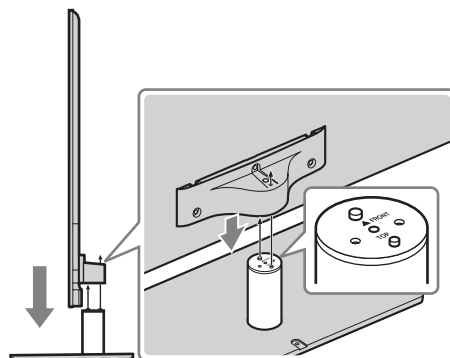

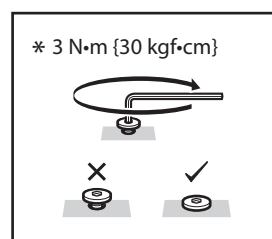
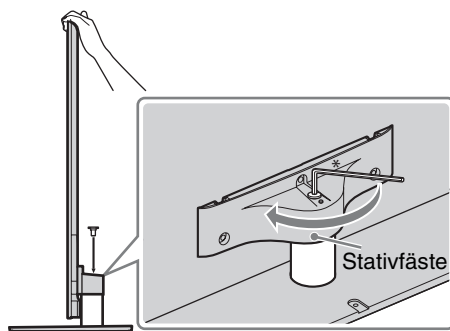

- 2 Montera TV:n och bordsstativet med medföljande skruvmejsel och sexkantnyckel.



- Ställ in vridmomentet på ungefär 3 N·m {30 kgf·cm}.

Demontera bordsstativet från TV:n

Demontera bordsstativet från TV:n genom att ta bort fästskruvarna  i steg 3. Skruva loss skruvarna  för att ta bort stativfästet från KDL-60NX725 om bordsstativet inte ska användas.

För KDL-65HX925 gäller att skruvarna  på bordsstativets stativfäste ska plockas bort.



- Ta inte bort bordsstativet av någon annan anledning än att montera motsvarande tillbehör på TV:n.
- När du tar bort bordsstativet från TV:n ska du lägga skärmen nedåt på en stabil arbetsyta som är större än TV:n.
- För att undvika skador på LCD-skärmens yta ska du placera en mjuk duk på arbetsytan.
- Se till att TV:n är i vertikalt läge innan den slås på. För att undvika ojämn bilduniformitet ska TV-apparaten inte slås på med LCD-panelen riktad nedåt.

► För KDL-65HX925

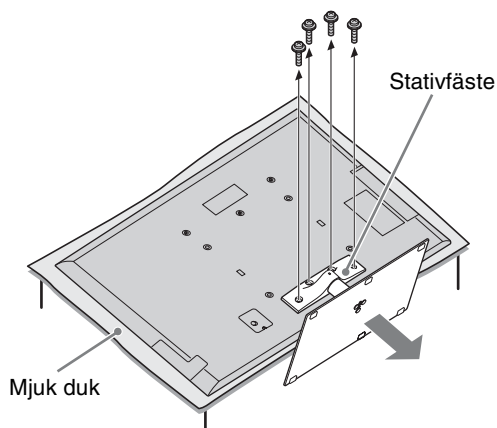

► För KDL-60/55/46/40NX725, KDL-55/46HX925, KDL-55/46HX825

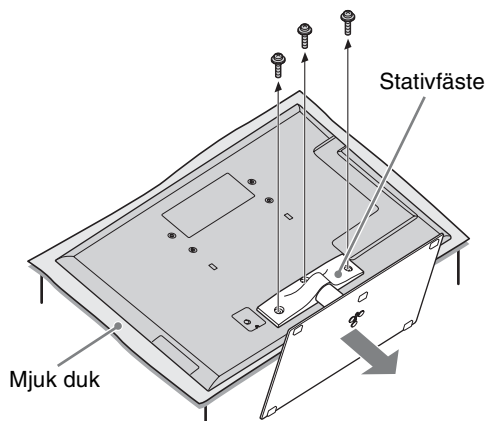

2: Justera TV:ns visningsvinkel

Denna TV kan justeras inom de vinklar som visas nedan.

Vinkeljustering (svivel) (förutom KDL-65HX925, KDL-60NX725)



- När du justerar vinkeln ska du hålla stativet med en hand för att undvika att stativet glider eller att TV:n tippar.

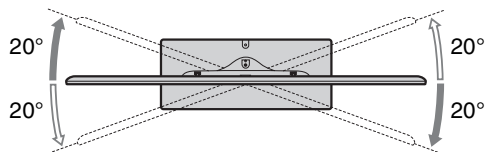

Vinkeljustering (luta) (förutom KDL-65HX925, KDL-60NX725)

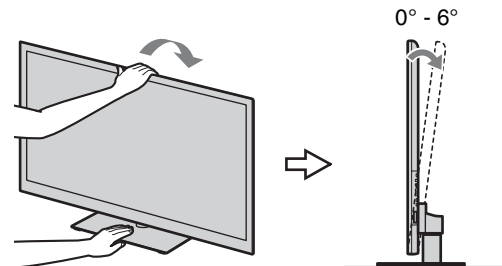

- Kontrollera så det inte finns några föremål framför TV:n.

IR-sensor



3D synk.-sändare

Intelligent närvarosensor

- Utsätt inte den intelligenta närvarosensorn för direkt solljus eller annat starkt ljus, eftersom det kan uppstå fel.

3: Ansluta en antenn/ digitalbox/inspelare (t ex en DVD-inspelare)



- Använd en antennkabelkontakt som inte är tjockare än 14 mm.
- Använd en HDMI-kabelkontakt som är 12 mm (tjocklek) × 21 mm (bredd).

Ansluta en digitalbox/inspelare (t ex DVD-inspelare) med SCART

► För KDL-65HX925

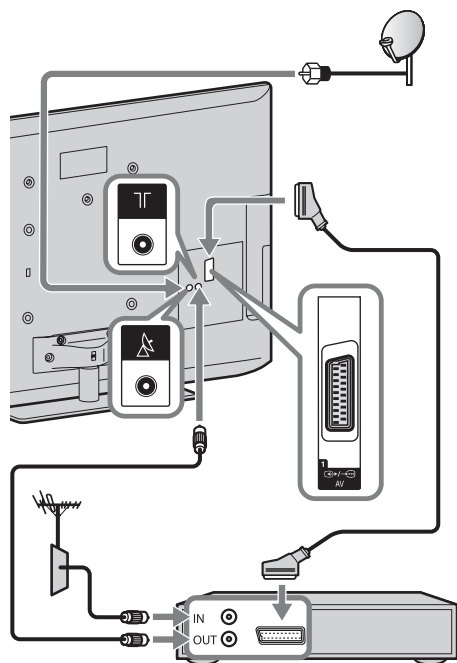

Digitalbox/inspelare (t ex DVD-inspelare)

► För KDL-60/55/46/40NX725,
KDL-55/46HX925, KDL-55/46HX825

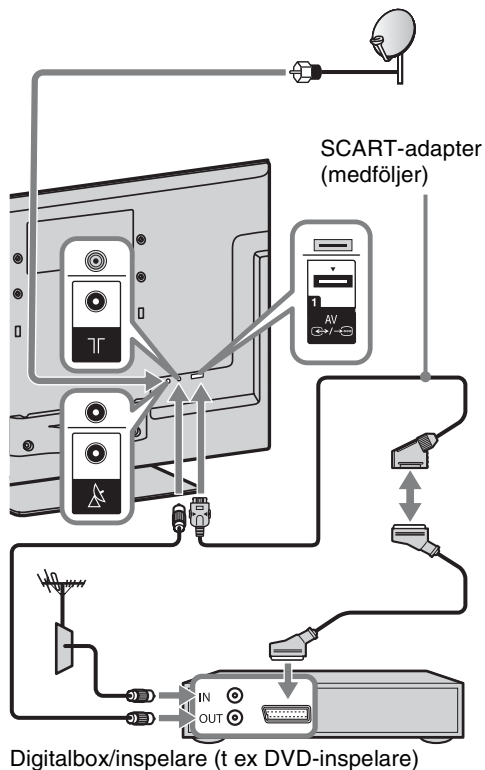

Digitalbox/inspelare (t ex DVD-inspelare)



- En universell SCART-kontakt med högervinklad anslutning rekommenderas för denna anslutning.



- Skruva fast satellitkontakten försiktigt med handen, använd inte något verktyg.
- TV:n måste vara avstängd när du ansluter satellitantennen.

Ansluta en digitalbox/inspelare (t ex DVD-inspelare) med HDMI

► För KDL-65HX925

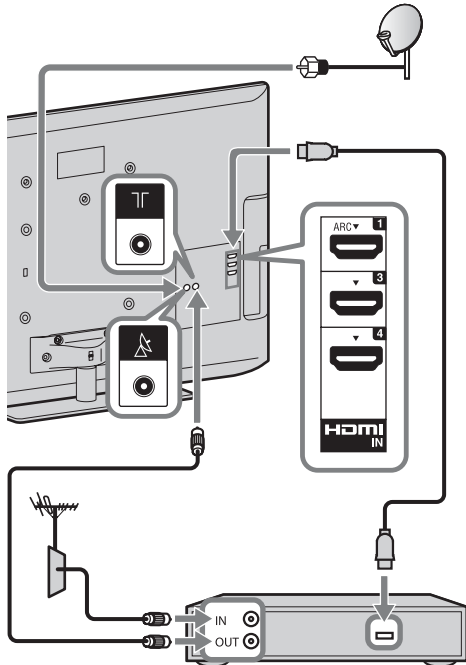

Digitalbox/inspelare (t ex DVD-inspelare)

► För KDL-60/55/46/40NX725, KDL-55/46HX925, KDL-55/46HX825

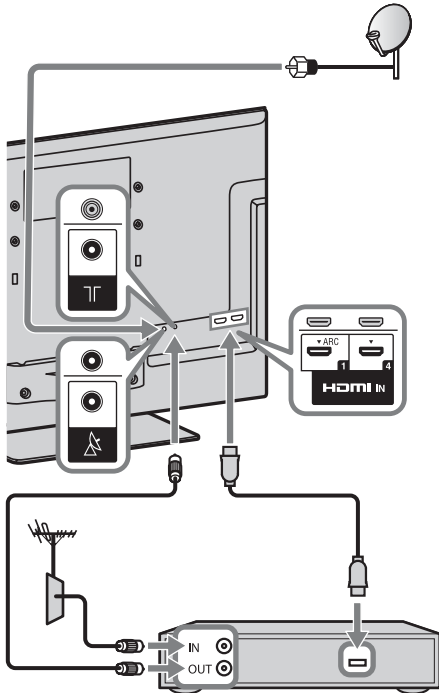

Digitalbox/inspelare (t ex DVD-inspelare)

Rekommendation för kontakten av F-typ

Kontakten av F-typ rekommenderas följa ritningen nedan.

Den inre tråden får inte skjuta ut mer 1,5 mm från anslutningsdelen.

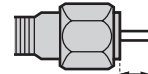

max. 1,5 mm

(Referensritning för kontakten av F-typ)

4: Ansluta ljud-/videoenheter

► För KDL-65HX925

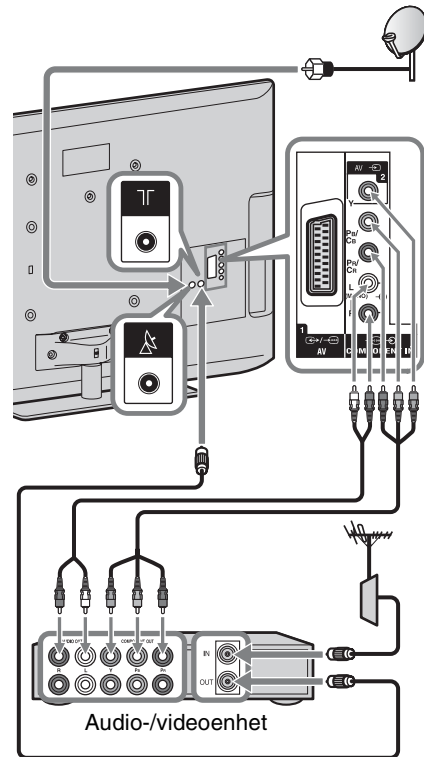

Audio-/videoenhet

► För KDL-60/55/46/40NX725,
KDL-55/46HX925, KDL-55/46HX825

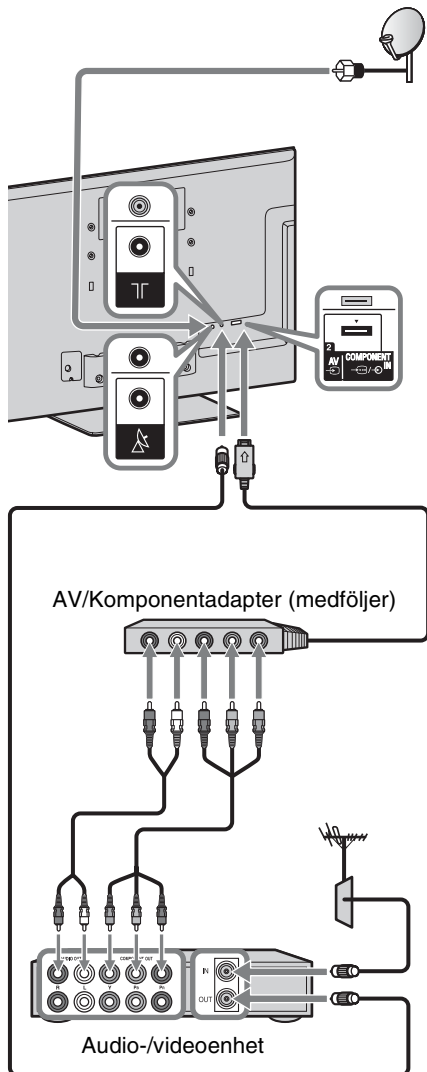

5: Förhindra att TV:n välter

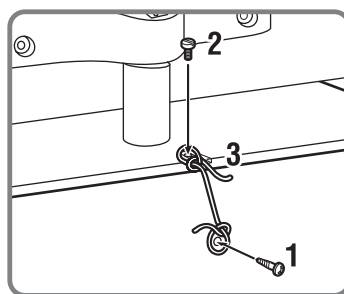
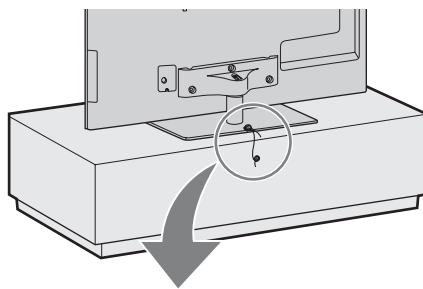

- 1** Dra fast en träskruv (4 mm diameter, medföljer ej) i TV-bänken.
- 2** Dra fast en maskinskruv (medföljer ej) i skruvhålet på TV:n.
För KDL-65HX925
Använd M6 skruv
För KDL-60/55/46/40NX725,
KDL-55/46HX925, KDL-55/46HX825
Använd M4 skruv
- 3** Förbind träskruven och maskinskraven med ett kraftigt band (medföljer ej).

Längden på M6/M4-maskinskraven skiljer sig åt beroende på kabelns diameter.
Se bilden nedan.

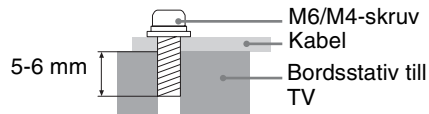

6: Binda ihop kablarna



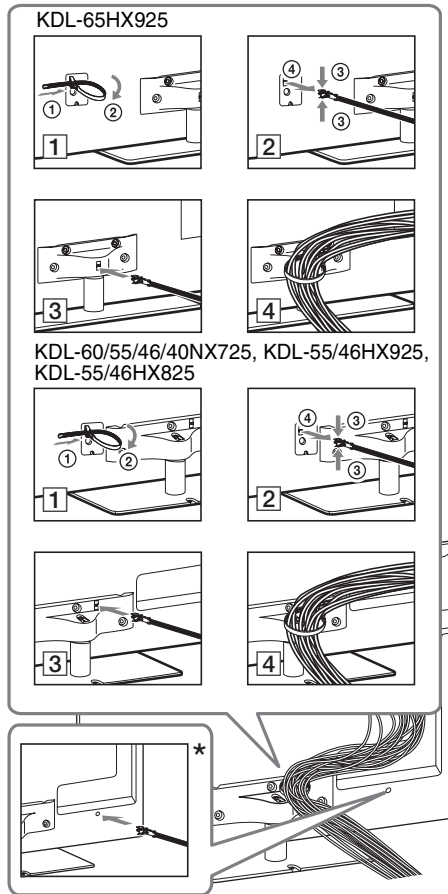

- Ta bort kabelklämman från nätanslutningslocket (se steg 1 och 2) innan du binder ihop kablarna. Återanvänd kabelhållaren (se steg 3) för att binda ihop övriga kablar (se steg 4).
- Bind inte ihop nätkabeln tillsammans med andra kablar.

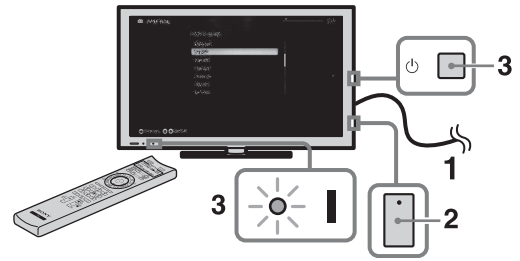

* Vid installation på väggen ska du fästa kabelhållaren under anslutningarna.

7: Utföra startinställningar



- 1 Anslut TV:n till eluttaget.
- 2 Kontrollera att inställningen av **ENERGY SAVING** är påslagen (●).
- 3 Tryck på  på TV:n. Indikatorn  (strom) tands och lyser grön. När du slår på TV:n första gången visas språkmenyn på skärmen.



- När du sätter på TV:n första gången gör TV:n en del intern bearbetning för optimering innan du kan utföra startinställningar. Ingen bild visas och inget ljud hörs och timerindikeringen på TV:ns framsida blinkar orange under cirka 40 sekunder. Stäng inte av TV:n under denna bearbetning. Detta förfarande har för vissa TV-apparater utförts på fabriken.

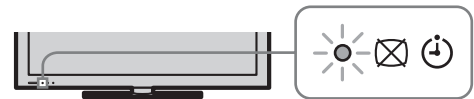

4

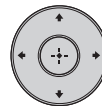

Följ instruktionerna på skärmen.

Autokanalinställ. för satellit:

Följande procedurer kan krävas beroende på området:

1 Välj "Primär satellit" eller "Allmän satellit".

2 För "Primär satellit", väljer du den operatör som önskas.

"Autokanalinställ. för satellit" ställer automatiskt in tillgängliga satellitkanaler. Med Digital Satellite Equipment Control (DiSEqC) 1.0-hantering kan man ställa in upp till fyra olika kanaler. Följande inställningar är oberoende för varje anslutning. För att ställa in DiSEqC-inmatning i "DiSEqC kontroll", använd "LNB-konfiguration".

1 "Typ av kanalsökning" och "Avancerade inställningar" (för vanlig satellitinställning- Satellit 1 till 4): Används till att ange mer detaljerade inställningar för att bättre kunna hitta den typ av tjänster som du föredrar att ställa in. **"Typ av kanalsökning"**: Om ingen kanal hittas med hjälp av "Nätverkssökning", prova "Fullständig sökning".

"Fullständig sökning": Utför en komplett frekvenssökning och garanterar inställning av alla möjliga program för den för tillfället inställda LNB-konfigurationen. Tidigare inställda program förloras.

"Nätverkssökning": Utför en sökning i ett nätverks transponder (även kallat NIT-sökning). Eftersom "Nätverkssökning" är snabbare än "Fullständig sökning", rekommenderas denna sökning när man ställer in ett känt nätverk (normalt associerat med en satellit). En transponder, från vilken nätverksinformation (andra transpondrar) kommer att hämtas, måste anges. Tidigare inställda program förloras.

2 "LNB-konfiguration" (för varje satellitinställning- Satellit 1 till 4): I fallet med ett icke-standard LNB (lownoise block), kan manuell inställning användas.

– I fallet med en enda satellitkanal kan du lämna den på startinställningen.

– För två satellitkanaler måste du ställa in "Toneburst A" (1:a satellit) och "Toneburst B" (2:a satellit) i "DiSEqC kontroll"-inställningen.

– Eller så kan du använda DiSEqC-kommando A (1:a satellit) och B (2:a satellit), om din LNB eller multiomkopplare kan hantera dessa kommandon.

– För fyra satellitkanaler krävs DiSEqC kontroll A, B, C och D.

"LNB lågbandsfrekvens" och "LNB högbandsfrekvens":

– Specificerar LNB-frekvensband. Kontrollera din LNB-dokumentation för att ställa in frekvenser (visas normalt som "L.O.-frekvens").

– Standardvärdena för en universell LNB.

– Om din LNB kan hantera båda banden (lågt och högt) kan du ange båda. Om den endast hanterar ett ska du ange lågt band.

"22 kHz-ton": Ställ in "Auto" om din LNB har dubbla band (lågt och högt band). TV:n tar hand om allting automatiskt; ställ annars in på "Av".

"LNB-spänning": Anger den inställda spänningen för en dubbel polariserings-LNB.

– 13/18V: standard.

– 14/19V: om LNB-kabeln är mer än 60 m lång.

– Av: om extern strömförsörjning kan användas.

3 "Transponder" (för varje satellitinställning- Satellit 1 till 4): Du behöver inte ställa in transpondern när du väljer "Fullständig sökning".

"Sök efter nya tjänster":

– Ställer in en enda transponder.

– Detta är en inkrementerande sökning och den ska användas i fall när en ny transponder läggs till en satellit.

– Tidigare inställda program behålls och nya läggs till i programlistan över den satellitanslutning du redigerar.

1 Tryck på **HOME**, välj därefter  > "Digital inställning" > "Autokanalinställ. för satellit".

2 Följ instruktionerna i Autokanalinställ. för satellit.





- "Sök efter nya tjänster" är inte tillgängligt medan startinställningar utförs.
- När du söker efter nya tjänster bör du kontrollera om det finns någon satellitsignal.



Digital auto.kanalinst.: När du väljer "Kabel-TV", rekommenderar vi att du väljer "Snabb sökning" för snabb inställning. Ställ in "Frekvens" och "Nätverks-ID" efter den information som du fick från din kabeloperatör. Om ingen kanal hittas med "Snabb sökning", försök med "Fullständig sökning" (även om det kan ta lite tid).



- "Fullständig sökning" kanske inte är tillgänglig i vissa länder/regioner.

Kanalsortering: Ändrar den ordning i vilken de analoga kanalerna är lagrade i TV:n.

1 Tryck på / för att välja den kanal du vill flytta till en ny plats och tryck sedan på .

2 Tryck på / för att välja den nya platsen för kanalen och tryck sedan på .



- För satellitkanaler, välj "Kanalsortering för satellitkanaler" i "Digital inställning" under "Inställningar" för att ändra ordningen för satellitkanaler i samma procedur som ovan, efter att startinställningen är slutförd.
- Du kan också ställa in kanaler manuellt.

Använda din BRAVIA-TV

Titta på TV

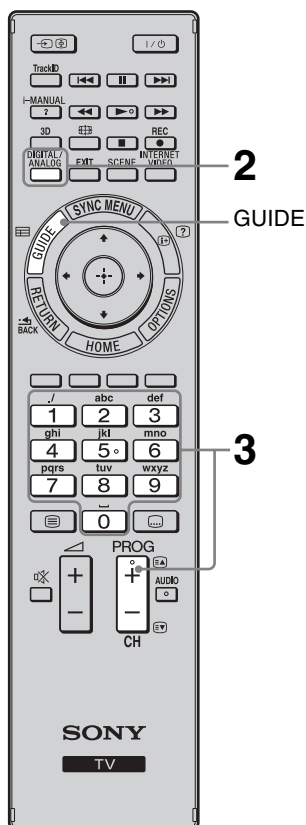
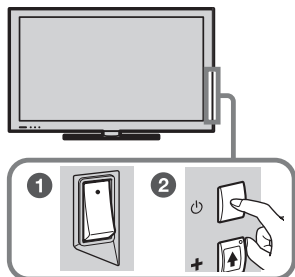

- Knapparna **5**, **▶**, **PROG +** och **AUDIO** på fjärrkontrollen har upphöjda små punkter. Använd dessa punkter som en referens när du styr TV-apparaten.

1 Slå på TV:n.

- 1 Aktivera omkopplaren för **ENERGY SAVING** (●).
- 2 Tryck på  på TV:n för att slå på TV:n.

2 Välj ett läge.



3 Välj en TV-kanal.

PROG



Använda den digitala programguiden (EPG)

Tryck på **GUIDE** i digitalt läge för att se programguiden.



Välj digitala kanaler med **0-9**. För kanal 10 eller högre trycker du på nästa siffra snabbt.

Fjärrkontrollens delar och kontroller

Använd den medföljande fjärrkontrollen för att styra din TV. Fjärrkontrollens grundläggande funktioner förklaras här. För information om alla fjärrkontrollens funktioner, se den inbyggda bruksanvisningen (i-Manual) (sidan 22) genom att trycka på **i-MANUAL**.

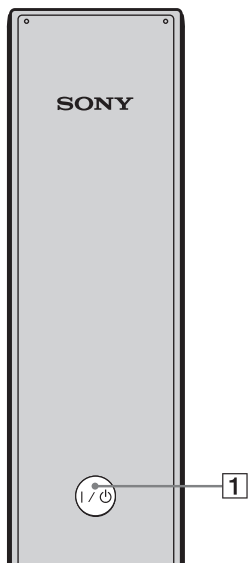
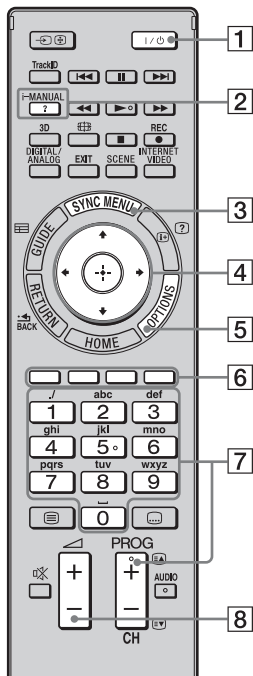

Fjärrkontrollens baksida

1 I/O

Tryck för att slå på och stänga av TV:n från standby-läge.

2 i-MANUAL

Visar din inbyggda bruksanvisningen (i-Manual).

3 SYNC MENU

Visar BRAVIA Sync Menu så att du kan styra BRAVIA Sync-kompatibel utrustning som är ansluten till TV:n.

4

Flyttar markören på skärmen och bekräftar objektet.

5 OPTIONS

Visar en lista med praktiska funktioner och menyval. Menyalternativen varierar beroende på den aktuella källan och/eller innehållet.

6 Färgade knappar

När de färgade knapparna är tillgängliga visas en användningsvägledning på skärmen.

7 PROG/CH +/-/Sifferknappar

Välj kanaler i TV-läge.

8

Justerar volymen.

Välja olika funktioner och inställningar (Home-meny)

Du kan välja alla funktioner från Home-meny.
Se sidan 21 för ett schema över Home-meny.

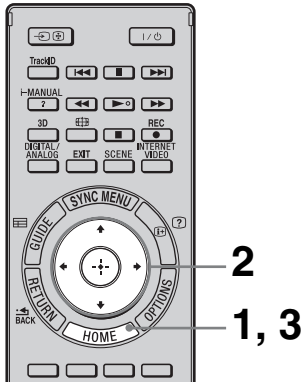

1 Tryck på HOME.



2 Välj alternativ genom att trycka på ⇧/⇩/⇐/⇨/⊕.

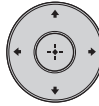

Så här väljer du alternativ i Home-meny (till exempel "Inställningar")



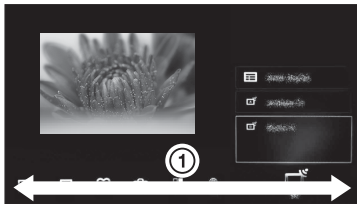







- 1 Välj "Inställningar" genom att trycka på ⇐/⇨. Innehållet i "Inställningar" visas till höger.
- 2 Välj "Bild" genom att trycka på ⇧/⇩.
- 3 Öppna menyn genom att trycka på ⊕. Välj alternativ genom att trycka på ⇧/⇩/⇐/⇨ enligt anvisningarna och bekräfta genom att trycka på ⊕.



3 Avsluta genom att trycka på HOME.

Home-menyschema

Efter att du har tryckt på **HOME** på fjärrkontrollen visas följande ikoner som kategorier. Vilka kategorier som är tillgängliga varierar beroende på TV-modell, region, land och sändningsförhållanden.

	TV	Du kan välja en lista med TV-kanaler eller en programguide.
	Media	Du kan spela upp foto-/musik-/videoinnehåll via USB-enheter eller hemmanätverket.
	Inmatning	Du kan välja utrustning som är ansluten till TV:n.
	Favoriter/Historia	Gör det enkelt att snabbt komma åt saker du använder ofta eller har använt nyligen, som till exempel TV-kanaler, externa källor eller mediefiler.
	Inställningar	Innehåller alla konfigurationer för att anpassa dina TV-inställningar.
	Widgets	Ger åtkomst till Widgets.
	Applikation	Du kan använda olika program som "Musiksökning", "Webbläsare", etc.
	Qriocity	Aktiverar åtkomst till "Qriocity"-onlinetjänsten.
	Internetinnehåll	Du kan använda Internetinnehållstjänster.
	Rekommendationer	Visar rekommendationer för program som du kanske gillar baserat på din visningshistorik.
	Inspelningar	Du kan göra timerinspelningar till en ansluten USB HDD-enhet och välja inspelat innehåll att spela upp.

Visa bruksanvisning (i-Manual)

Bruksanvisningar finns inbyggda i din BRAVIA TV och de kan läsas på skärmen. Du kan lära dig mer om din TV:s funktioner genom att ta fram din i-Manual med en knapptryckning.

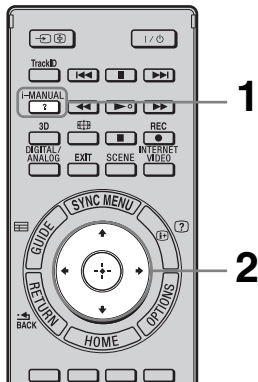

1 Tryck på i-MANUAL.

i-MANUAL



2 Välj alternativ genom att trycka på $\uparrow/\downarrow/\leftarrow/\rightarrow/\oplus$.

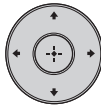

Så här väljer du alternativ i i-Manual

- 1 Välj ett alternativ genom att trycka på \uparrow/\downarrow . Alternativets innehåll visas till höger som ett andra lager.
Alternativets innehåll visas till höger som ett andra lager.
- 2 Gå till det andra lagret genom att trycka på \rightarrow .
- 3 Välj ett alternativ från det andra lagret genom att trycka på \uparrow/\downarrow .
En översikt över alternativet visas till höger. Om det finns ett tredje lager visar du översikten över alternativet genom att upprepa det här steget.
- 4 Välj ett alternativ genom att trycka på \rightarrow .
Innehållet visas.

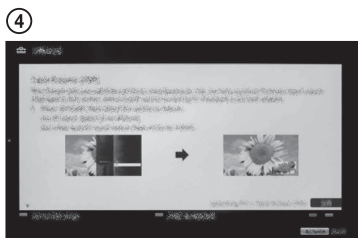
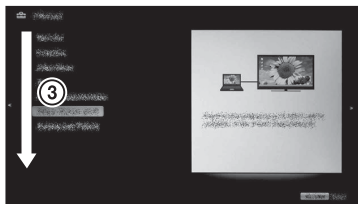
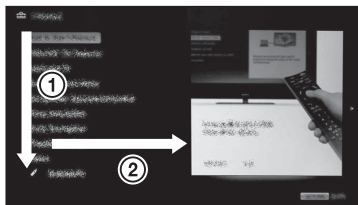

Beskrivning av i-Manual-skärmen

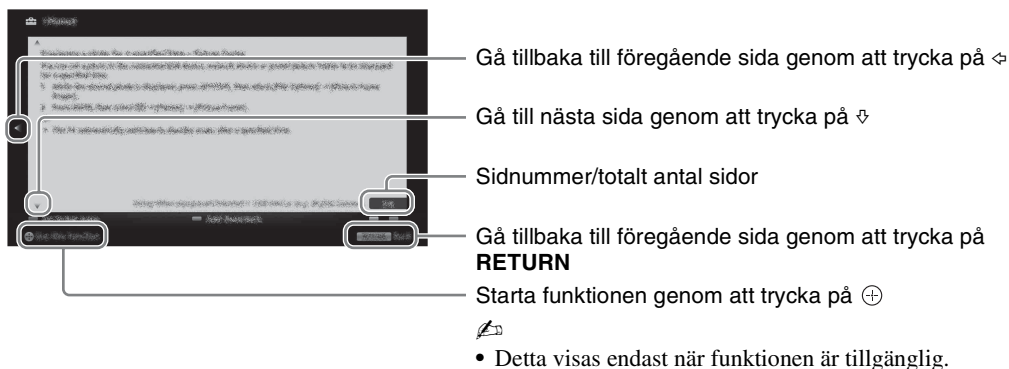

Använda bokmärken

i-Manual har en bokmärkesfunktion. Du kan bokmärka sidor med färgade knappar enligt anvisningarna längst ner på skärmen. Gå till översta sidan i i-Manual och välj "Bokmärken" för att komma åt dina registrerade bokmärken.

Lagra den senast visade sidan

i-Manual kommer ihåg den senast visade sidan. Tryck på **i-MANUAL** när i-Manual visas för att återgå till TV-bilden. Om du trycker på **i-MANUAL** igen visas den senast visade informationen igen. Om du vill gå tillbaka till början av i-Manual går du tillbaka till startsidan enligt anvisningarna på skärmen eller genom att trycka på **HOME** och välja "i-Manual" från "Inställningar" på Home-menyn.

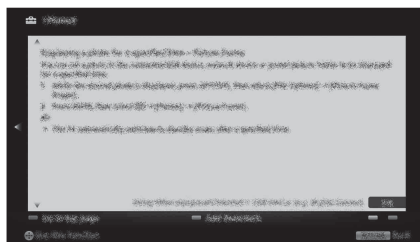

- Minnet för senaste sidan återställs automatiskt när du ställer TV:n i standbyläge.

Nätverksinstallation

Om du ansluter den här TV:n till Internet kan du använda flera olika funktioner: visa en stillbild som visar var den är tagen på en karta, Internet-video, etc. Du hittar mer information om funktionerna i i-Manual.



- Du måste ha en Internet-anslutning för att kunna ansluta till Internet.

Förbereda ett trådbaserat nätverk

För KDL-65HX925

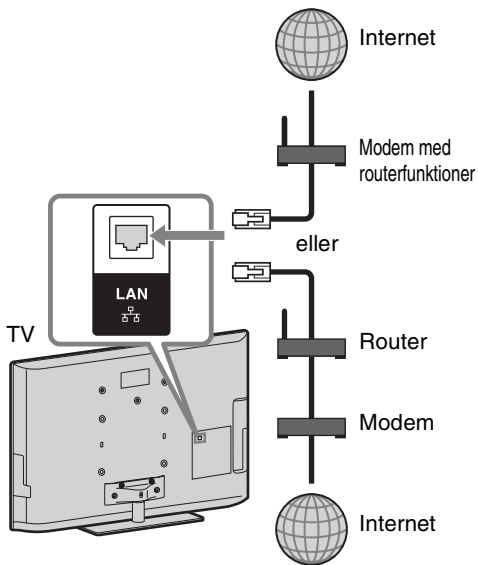

Förutom KDL-65HX925

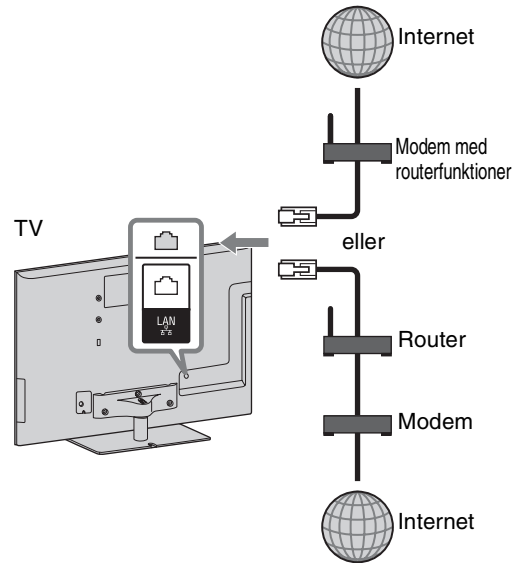

- Använd en Kategori 7-kabel (medföljer ej) för LAN-anslutningar.

Förbereda ett trådlöst LAN

Med det inbyggda trådlösa nätverket kan du få åtkomst till Internet och ditt hemnätverk. Med denna funktion kan du ansluta till ett trådlöst nätverk och uppleva fördelarna av att kunna använda ett nätverk utan kablar. Innan du ställer in TV:ns trådlösa LAN-funktion måste du installera en trådlös LAN-router.

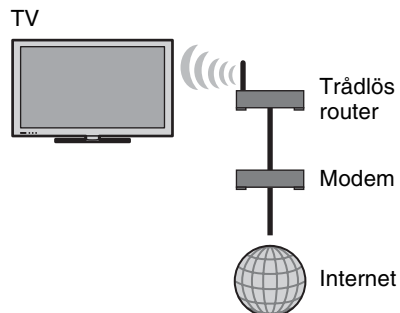

Ställa in en Internet-anslutning

Med nätverksfunktionen kan du ansluta TV:n till Internet. Inställningsförfarandet varierar beroende på typen av nätverk och LAN-router. Du måste installera en LAN-router innan du ställer in Internet-anslutningen. Kontrollera din trådlösa LAN-miljö med följande diagram.

Trådlöst LAN

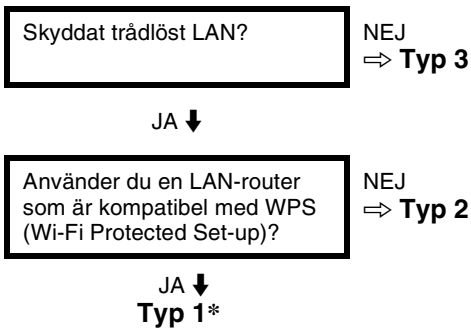

Trådburet LAN → Typ 4

* Typ 1 är enklare att ställa in om routern har en knapp för automatisk inställning, som till exempel Air Station One-Touch Secure System (AOSS). De flesta nya routers har denna funktion. Kontrollera din router.

Typ 1: Följ configurationen för "Skyddat nätverk med WPS (Wi-Fi Protected Set-up)".

Typ 2: Följ configurationen för "Skyddat nätverk utan WPS (Wi-Fi Protected Set-up)".

Typ 3: Följ configurationen för "Oskyddat nätverk med vilken typ av trådlös LAN-router som helst".

Typ 4: Följ configurationen för "Konfigurera trådbundet nätverk".

Typ 1: Skyddat nätverk med WPS (Wi-Fi Protected Set-up)

Med WPS-standarden kan du enkelt skydda ett trådlöst hemnätverk genom att helt enkelt trycka på LAN-routers WPS-knapp. Innan du ställer in ett trådlöst LAN måste du ta reda på var WPS-knappen sitter på routern och hur du använder den.

Av säkerhetsskäl tillhandahåller "WPS (PIN)" en PIN-kod för din router. PIN-koden förnyas varje gång du väljer "WPS (PIN)".

1 Tryck på **HOME** och välj därefter  > "Nätverk" > "Nätverksinstallation".

2 Välj "Trådlös installation".

3 Välj "WPS (tryckknapp)" för tryckknappsmetoden eller "WPS (PIN)" för PIN-metoden.



- WPS-knappens namn kan variera mellan olika routermodeller (till exempel AOSS-knapp).

4 Följ instruktionerna på installationsskärmen.

Typ 2: Skyddat nätverk utan WPS (Wi-Fi Protected Set-up)

Ett SSID (det trådlösa nätverkets namn) och en säkerhetsnyckel (WEP- eller WPA-nyckel) krävs för att ställa in ett trådlöst LAN. Se routers bruksanvisning om du inte känner till dem.

1 Tryck på **HOME** och välj därefter  > "Nätverk" > "Nätverksinstallation".

2 Välj "Trådlös installation".

3 Välj "Sök" och välj därefter ett nätverk bland de trådlösa nätverk som visas i listan.

4 Följ instruktionerna på installationsskärmen.



- Om du använder WPS aktiveras den trådlösa LAN-routers säkerhetsinställningar och all utrustning som tidigare var ansluten till det trådlösa nätverket utan säkerhetsinställningar kopplas bort från nätverket. Aktivera i sådana fall säkerhetsinställningarna på den bortkopplade utrustningen och anslut den igen. Du kan också avaktivera den trådlösa LAN-routers säkerhetsinställningar och sedan ansluta utrustningen till en TV i oskyddat läge.

Typ 3: Oskyddat nätverk med vilken typ av trådlös LAN-router som helst

Ett SSID (det trådlösa nätverkets namn) krävs.

- 1 Tryck på **HOME** och välj därefter  > "Nätverk" > "Nätverksinstallation".
- 2 Välj "Trådlös installation".
- 3 Välj "Sök" och välj därefter ett nätverk bland de trådlösa nätverk som visas i listan.
- 4 Följ instruktionerna på installationsskärmen.



- Du behöver ingen säkerhetsnyckel (WEP- eller WPA-nyckel) eftersom du inte behöver välja en säkerhetsmetod för den här typen av nätverk.

Typ 4: Konfigurera trådbundet nätverk

Ange respektive alfanumeriskt värde för din router om så behövs. De inställningar som måste anges (till exempel IP-adress, delnätmask, DHCP) kan variera mellan olika routermodeller och Internet-leverantörer. Se bruksanvisningen från din Internet-leverantör eller bruksanvisningen som medföljde routern för ytterligare information.

- 1 Tryck på **HOME** och välj därefter  > "Nätverk" > "Nätverksinstallation".
- 2 Välj "Trådbunden installation".
- 3 Välj "Auto" om du vill ställa in IP-adress och proxyserver automatiskt eller "Manuell" om du vill ställa in dem manuellt.
- 4 Följ instruktionerna på installationsskärmen.

Visa nätverksstatus

Du kan bekräfta nätverkets status.

- 1 Tryck på **HOME** och välj därefter  > "Nätverk" > "Nätverksinstallation".
- 2 Välj "Visa nätverksstatus".

Om du inte kan ansluta till Internet

Använd diagnostiken för att kontrollera möjliga orsaker till anslutningsproblem och inställningar.

- 1 Tryck på **HOME** och välj därefter  > "Nätverk" > "Nätverksinstallation".
- 2 Välj "Visa nätverksstatus".
- 3 Välj "Kontrollera anslutning".
Det här kan ta flera minuter. Du kan inte avbryta diagnostiken efter att du har valt "Kontrollera anslutning".

Justera visningsinställningar för server

Du kan välja att låta visa servrar i hemmanätverket på Home-skärmen. Upp till 10 servrar kan visas automatiskt på Home-menyn.

- 1 Tryck på **HOME** och välj därefter  > "Nätverk" > "Hemmanätverksinställningar".
- 2 Välj "Visningsinställningar för server".
- 3 Välj den server du vill visa på Home-menyn och justera inställningarna.

Om du inte kan ansluta till ditt hemmanätverk

TV:n upptäcker om servern identifieras korrekt när du inte kan ansluta den till hemmanätverket. Om resultatet av diagnostiken indikerar ett fel kontrollerar du möjliga orsaker samt nätverksanslutningar och inställningar.

1 Tryck på **HOME** och välj därefter  > ”Nätverk” > ”Hemmanätverksinställningar”.

2 Välj ”Serverdiagnostik”.
Serverdiagnostiken startar. När serverdiagnostiken är klar visas resultatlistan för diagnostiken.



Felsökning

När indikatorn  (standby) blinkar, räkna hur många gånger den blinkar (intervallet är tre sekunder).















Stäng av TV:n genom att trycka på , koppla loss nätkabeln från eluttaget och informera din återförsäljare eller ditt Sony servicecenter om antalet blinkningar.

När indikatorn  (standby) inte blinkar kontrollerar du de olika sakerna i tabellen nedan.

Se även ”Felsökning” i i-Manual. Om problemet kvarstår, kontakta en auktoriserad servicetekniker.

Tillstånd	Förklaring/åtgärd
Ingen bild (skärmen är mörk) och inget ljud.	<ul style="list-style-type: none">• Kontrollera antenn/kabelanslutningen.• Anslut TV:n till eluttaget och tryck på  på TV:n.• Om -indikatorn (standby) lyser röd trycker du på .
Små svarta punkter och/eller ljuspunkter syns på skärmen.	<ul style="list-style-type: none">• Skärmen består av pixlar. Små svarta punkter och/eller ljuspunkter (pixlar) på bildskärmen indikerar inte en felfunktion.
Vissa program kan inte ställas in.	<ul style="list-style-type: none">• Kontrollera antenn/parabolantenn.• Satellitkabeln kan vara kortsluten eller så kan det förekomma kontaktproblem med kabeln. Kontrollera kabeln och anslutningen och stäng därefter av TV:n med På / Av-omkopplaren för nätström och slå därefter på den igen.• Frekvensen som du har angett är utanför området. Rådfråga det mottagande satellitsändningsföretaget.
Det går inte att slå på TV:n.	<ul style="list-style-type: none">• Kontrollera att omkopplaren för ENERGY SAVING är aktiverad (●).
TV:n stängs av automatiskt (TV:n ställs i standby-läge).	<ul style="list-style-type: none">• Kontrollera om ”Avstängn.timer” är aktiverad, eller bekräfta inställningen ”Varaktighet” för ”På-timer”.• Kontrollera om ”Vilande TV-standby” är aktiverad.• Kontrollera om ”Närvarosensor” är aktiverad. När ingen tittare känns av framför TV:n under en förinställd tid stängs bilden av automatiskt och endast TV:ns ljud lämnas påslaget. Efter 30 minuter med släckt bild växlar TV:n dessutom till standbyläge.
Fjärrkontrollen fungerar inte.	<ul style="list-style-type: none">• Byt ut batterierna.• Din TV kan vara i SYNC-läge. Tryck på SYNC MENU, välj ”TV-styrning” och välj ”Home (Meny)” eller ”Alternativ” för att styra TV:n.
Lösenordet för ”Barnlås” har glömts bort.	<ul style="list-style-type: none">• Mata in PIN-koden 9999. (PIN-kod 9999 accepteras alltid.)
Det blir varmt runt TV:n.	<ul style="list-style-type: none">• När TV:n används under en längre tidsperiod blir det varmt runt TV:n. Du kan känna denna värme om du tar på panelen med handen.

Specifikationer

System	
Skärmsystem	LCD-skärm (bildskärm med flytande kristaller)
TV-system	Analogt: Beroende på val av land/område: B/G/H, D/K, L, I, M Digitalt: DVB-T/DVB-C Satellit: DVB-S/DVB-S2
Färg/videosystem	Analogt: PAL, PAL60 (endast videoingång), SECAM, NTSC3.58, NTSC4.43 (endast videoingång) Digitalt: MPEG-2 MP@ML/HL, H.264/MPEG-4 AVC MP/HP@L4
Kanaltäckning	Analogt: VHF: E2–E12/UHF: E21–E69/CATV: S1–S20/HYPER: S21–S41 D/K: R1–R12, R21–R69/L: F2–F10, B–Q, F21–F69/I: UHF B21–B69/M: A2–A13, A14–A79 Digitalt: VHF/UHF Satellit: IF-frekvens 950-2150 MHz
Ljudutgång	10 W + 10 W + 10 W + 10 W (KDL-60NX725) 10 W + 10 W + 10 W (KDL-65/55/46HX925, KDL-55/46/40NX725)
Uttag för ingångar/utgångar	
Antennkabel	75 ohms extern anslutning för VHF/UHF
Satellitantenn	Honkontakt av F-Typ IEC169-24, 75 ohm. DiSEqC 1.0, LNB 13 V/18 V & 22 KHz-ton
 AV1	21-polig scart-kontakt (CENELEC standard) inkl. ljud/videoingång, RGB-ingång och TV-ljud/videoutgång.
 AV2	Videoingång (phonokontakt)
 COMPONENT IN	Understödda format: 1080p, 1080i, 720p, 576p, 576i, 480p, 480i Ljudingång (phonokontakter)
HDMI IN1, 2, 3, 4	Video: 1080/24p/30p, 1080p, 1080i, 720/24p/30p, 720p, 576p, 576i, 480p, 480i Ljud: Tvåkanalig linjär PCM: 32, 44,1 och 48 kHz, 16, 20 och 24 bitar, Dolby Digital Analog ljudingång (minijack) (endast HDMI IN4) PC-ingång ARC (Audio Return Channel) (endast HDMI IN1)
 DIGITAL AUDIO OUT (OPTICAL)	Digitalt optiskt uttag (tvåkanalig linjär PCM, Dolby Digital)
 AUDIO OUT / 	Ljudutgång (stereo minijack) Hörlursuttag
 PC IN (endast KDL-65HX925)	PC-ingång (Mini D-sub 15-polig)
 PC IN (förutom KDL-65HX925)	 PC-ljudingång (minijack)
 1,  2 (HDD REC)	USB-port, USB HDD-enhetsport (endast  2)
	CAM-plats (CA-modul)
 LAN	10BASE-T/100BASE-TX-kontakt (Beroende på nätverkets funktionsmiljö, kan anslutningshastigheten avvika. Kommunikations hastighet och -kvalitet för 10BASE-T/100BASE-TX garanteras inte för denna TV.)

Modellnamn KDL-	65HX925	60NX725	55HX925
Strömförsörjning och övrigt			
Strömförsörjning	220 V – 240 V AC, 50 Hz		
Energieffektivitetsklass	A	A	A
Skärmstorlek (diagonalt uppmätt)	Cirka 163,9 cm/65 tum	Cirka 152,5 cm/60 tum	Cirka 138,8 cm/55 tum
Effektförbrukning	i "Hemma"/ "Standard"- läge	158 W	114 W
	i "Butik"/ "Dagsljus"- läge	276 W	193 W
Medelårsförbrukning* ¹	219 kWh	166 kWh	157 kWh
Effektförbrukning i viloläge* ² (standby)	0,3 W (16,5 W i programuppdateringsläge/EPG-uppdateringsläge)	0,3 W (15 W i programuppdateringsläge/EPG-uppdateringsläge)	0,25 W (16 W i programuppdateringsläge/EPG-uppdateringsläge)
Bildupplösning	1 920 punkter (horisontell) × 1 080 linjer (vertikal)		

Modellnamn KDL-	65HX925	60NX725	55HX925
Dimension (cirka) (b × h × d)			
med bordsstativ	150,4 × 93,5 × 37,4 cm	140,5 × 87,4 × 30,4 cm	127,8 × 80,3 × 30,8 cm
utan bordsstativ	150,4 × 90,0 × 4,5 cm	140,5 × 84,4 × 3,3 cm	127,8 × 77,1 × 3,8 cm
Vikt (cirka)			
med bordsstativ	51,7 kg	34,3 kg	31,6 kg
utan bordsstativ	43,2 kg	28,8 kg	26,1 kg
Medföljande tillbehör	Se "Kontrollera tillbehören" (sidan 8).		
Extra tillbehör	Väggkonsol: SU-WH500 (förutom KDL-65HX925) Väggfäste: SU-WL700 (förutom KDL-65HX925, KDL-60NX725) SU-WL500 TV-stativet: SU-B551S (KDL-55HX925) 3D-glasögon: TDG-BR250/TDG-BR200/TDG-BR100/TDG-BR50 Kamera och mikrofonenhet: CMU-BR100 USB-adapter för trådlöst LAN		
Driftstemperatur	0 °C – 40 °C		
Driftsluftfuktighet	10 % – 80 % RH (icke-kondenserande)		

Modellnamn KDL-	55HX825	55NX725	46HX925	
Strömförsörjning och övrigt				
Strömförsörjning	220 V – 240 V AC, 50 Hz			
Energieffektivitetsklass	A	A	A	
Skärmstorlek (diagonalt uppmätt)	Cirka 138,8 cm/55 tum	Cirka 138,8 cm/55 tum	Cirka 116,8 cm/46 tum	
Effektförbrukning	i "Hemma"/ "Standard"- läge	115 W	112 W	84,0 W
	i "Butik"/ "Dagsljus"- läge	188 W	192 W	149 W
Medelårsförbrukning* ¹	160 kWh	164 kWh	117 kWh	
Effektförbrukning i viloläge* ² (standby)	0,25 W (16 W i programuppdateringsläge/ EPG-uppdateringsläge)	0,3 W (15 W i programuppdateringsläge/ EPG-uppdateringsläge)	0,25 W (15 W i programuppdateringsläge/ EPG-uppdateringsläge)	
Bildupplösning	1 920 punkter (horisontell) × 1 080 linjer (vertikal)			
Dimension (cirka) (b × h × d)				
med bordsstativ	128,0 × 80,4 × 30,5 cm	128,1 × 80,5 × 30,5 cm	108,1 × 69,2 × 25,8 cm	
utan bordsstativ	128,0 × 77,4 × 2,7 cm	128,1 × 77,4 × 2,7 cm	108,1 × 66,0 × 3,8 cm	
Vikt (cirka)				
med bordsstativ	28,3 kg	28,2 kg	24,0 kg	
utan bordsstativ	23,2 kg	23,1 kg	19,4 kg	
Medföljande tillbehör	Se "Kontrollera tillbehören" (sidan 8).			
Extra tillbehör	Väggkonsol: SU-WH500 Väggfäste: SU-WL700 SU-WL500 TV-stativet: SU-B551S (KDL-55HX825, KDL-55NX725) SU-B461S (KDL-46HX925) 3D-glasögon: TDG-BR250/TDG-BR200/TDG-BR100/TDG-BR50 Kamera och mikrofonenhet: CMU-BR100 USB-adapter för trådlöst LAN			
Driftstemperatur	0 °C – 40 °C			
Driftsluftfuktighet	10 % – 80 % RH (icke-kondenserande)			

Modellnamn KDL-		46HX825	46NX725	40NX725
Strömförsörjning och övrigt				
Strömförsörjning		220 V – 240 V AC, 50 Hz		
Energieffektivitetsklass		A	A	A
Skärmstorlek (diagonalt uppmätt)		Cirka 116,8 cm/46 tum	Cirka 116,8 cm/46 tum	Cirka 101,6 cm/40 tum
Effektförbrukning	i "Hemma"/ "Standard"- läge	83,0 W	82,0 W	66,0 W
	i "Butik"/ "Dagsljus"- läge	153 W	134 W	129 W
Medelårsförbrukning* ¹		115 kWh	120 kWh	96 kWh
Effektförbrukning i viloläge* ² (standby)		0,25 W (15 W i programuppdateringsläge/EPG-uppdateringsläge)	0,25 W (14 W i programuppdateringsläge/EPG-uppdateringsläge)	0,25 W (14 W i programuppdateringsläge/EPG-uppdateringsläge)
Bildupplösning		1 920 punkter (horisontell) × 1 080 linjer (vertikal)		
Dimension (cirka) (b × h × d)				
med bordsstativ		108,3 × 69,3 × 25,5 cm	108,4 × 69,4 × 25,5 cm	94,9 × 61,8 × 21,0 cm
utan bordsstativ		108,3 × 66,3 × 2,7 cm	108,4 × 66,3 × 2,7 cm	94,9 × 58,7 × 2,7 cm
Vikt (cirka)				
med bordsstativ		21,1 kg	20,1 kg	16,9 kg
utan bordsstativ		16,8 kg	15,8 kg	13,1 kg
Medföljande tillbehör		Se "Kontrollera tillbehören" (sidan 8).		
Extra tillbehör		Väggkonsol: SU-WH500 Väggfäste: SU-WL700 SU-WL500 TV-stative: SU-B461S (KDL-46HX825, KDL-46NX725) SU-B401S (KDL-40NX725) 3D-glasögon: TDG-BR250/TDG-BR200/TDG-BR100/TDG-BR50 Kamera och mikrofonenhet: CMU-BR100 USB-adaptör för trådlöst LAN		
Driftstemperatur		0 °C – 40 °C		
Driftsluftfuktighet		10 % – 80 % RH (icke-kondenserande)		

*¹ Energiförbrukning per år, baseras på TV-apparatens strömförbrukning under 4 timmar per dag, 365 dagar om året. Den verkliga energiförbrukningen varierar beroende på hur TV-apparaten används.

*² Specificerad standby-effekt uppnås när TV:n har avslutat nödvändiga interna processer.

Design och specifikationer kan ändras utan föregående meddelande.

Installera tillbehören (väggfäste/väggkonsol)

Till kunden:

Sony rekommenderar starkt att du låter din Sony-handlare eller en auktoriserad installatör installera TV:n, både av säkerhetsskäl och för att skydda produkten. Försök inte installera den själv.

Till Sony-handlare och installatörer:

Var ytterst noggrann med säkerheten vid installation, regelbundet underhåll och besiktning av denna produkt.

Din TV kan monteras med väggkonsolen SU-WH500 (förutom KDL-65HX925) (sidan 33) (säljs separat), eller väggfästena SU-WL700 (förutom KDL-65HX925, KDL-60NX725) (sidan 33) och SU-WL500 (sidan 34) (säljs separat).

- Se anvisningarna som medföljer väggfästet för att installera på rätt sätt.
- Se ”Demontera bordsstativet från TV:n” (sidan 10).

Expertkunskap är nödvändig för att kunna installera den här produkten, i synnerhet för att kunna bedöma om väggen är tillräckligt stark för att bära upp TV-apparatens vikt. Var därför noga med att överlåta väggmontering av denna produkt till din Sony-handlare eller en auktoriserad installatör, och var noggrann med säkerheten under installationen. Sony kan inte hållas ansvariga för någon form av materiella skador eller personskador som beror på felaktig hantering eller felaktig installation.

När man installerar TV:n på en vägg ska man ta bort skruvarna från TV:ns baksida. (De sitter i skruvhålen för väggmontering.) Förvara alltid de borttagna skruvarna på en säker plats och håll dem borta från barn.

SU-WH500

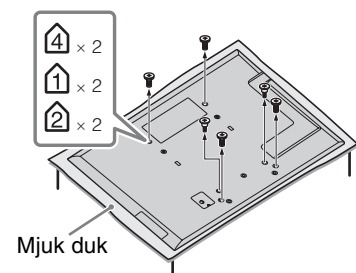

SU-WL700, SU-WL500

► För KDL-65HX925

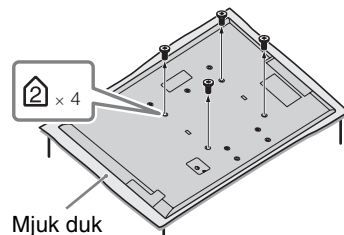

► Förutom KDL-65HX925

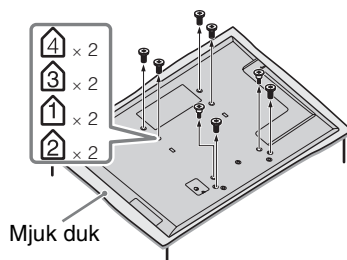

- När du tar bort bordsstativet från TV:n ska du lägga skärmen nedåt på en stabil arbetsyta som är större än TV:n.
- För att undvika skador på LCD-skärmens yta ska du placera en mjuk duk på arbetsytan.

SU-WH500 (förutom KDL-65HX925)

Se bruksanvisningen som medföljer väggkonsol SU-WH500 för att montera på rätt sätt.

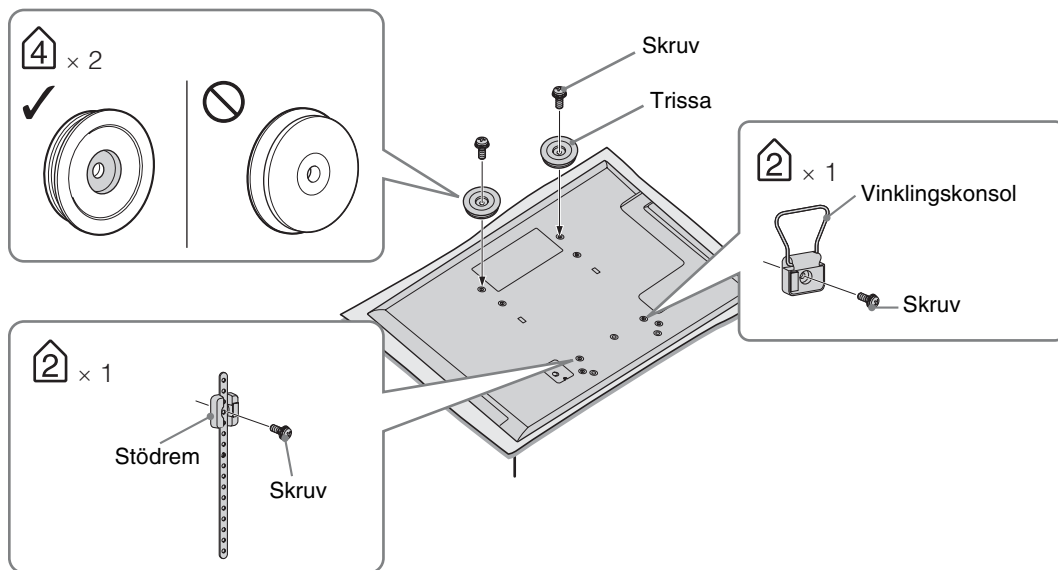

- Montera SU-WH500-tillbehören med TV-skärmen vänd neråt.
- Underläggen som medföljer SU-WH500 behöver inte monteras. (3-1 bruksanvisning för "Installation" av SU-WH500)
- Montera trissorna i de två övre skruvhålen (se bilden ovan) med hjälp av skruvarna som medföljer SU-WH500. (3-3 bruksanvisning för "Installation" av SU-WH500)
- Montera vinklångskonsolen och stödremmen (se bilden) med hjälp av skruvarna som medföljer SU-WH500 (3-4, 5 i bruksanvisning för "Installation" av SU-WH500).

SU-WL700 (förutom KDL-65HX925, KDL-60NX725)

Försiktighetsåtgärder

Följ instruktionerna i den här bruksanvisningen samt i handboken som följer med väggfästet noga så att monteringen av väggfästet uppfyller säkerhetskraven. Siffrorna inom parentes indikerar installationsstegen som beskrivs i handboken som följer med väggfästet.

1 Kontrollera delarna som följer med väggfästet (1).

Se handboken som följer med väggfästet.

2 Välja installationsplats. (2-1)

Se följande "Tabell över TV:ns installationsmått". Se till att det finns ett tillräckligt stort mellanrum mellan TV-apparaten, taket och utskjutande delar av väggen enligt instruktion.

3 Fäst basplattan på väggen. (2-2 genom 3)

Avgör var skruvarna skall sitta på väggen och fäst Basplattan. Se handboken som följer med väggfästet för mer information.

4 Ta vid behov loss bordsstativet från TV-apparaten. (4-1)



- Se "Demontera bordsstativet från TV:n" (sidan 10) för detaljerad information.

5 Fäst monteringsfästet och låsplattan. (4-3 genom 4-7)

Se handboken som följer med väggfästet.

6 Förbered pappersmallen. (5-2)

1. Se följande ”Tabell över TV:ns installationsmått” och markera TV:ns konturer på mallen.
2. Tejpa fast mallen på väggen enligt instruktionerna i handboken som följde med väggfästet. Följ instruktionerna i handboken som följer med väggfästet för att slutföra installationen. (5-3 genom 6)

SU-WL500

För KDL-65HX925

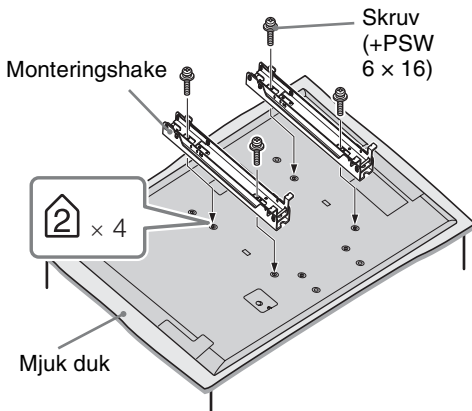

För KDL-60/55/46/40NX725,
KDL-55/46HX925, KDL-55/46HX825

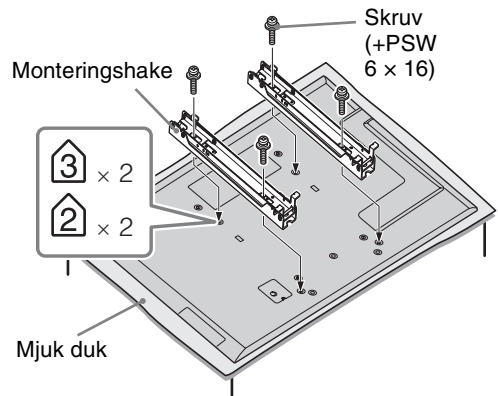

- Fäst monteringshaken med hjälp av de fyra skruvar som medföljer väggfästet.
- När du sätter tillbaka bordsstativet igen bör du se till att fästa skruvarna (som du tidigare avlägsnade) i deras ursprungliga hål på TV:ns baksida.

Diagram/tabell för skruvarnas och hakarnas placering

Modellnamn KDL-	Skruvens placering	Hakens placering
	SU-WL500	SU-WL500
65HX925	d, g	a
60NX725		
55HX925/55HX825/55NX725		
46HX925/46HX825/46NX725	e, j	b
40NX725		

SU-WL500

Skruvens placering

Vid montering av monteringshaken på TV:n.

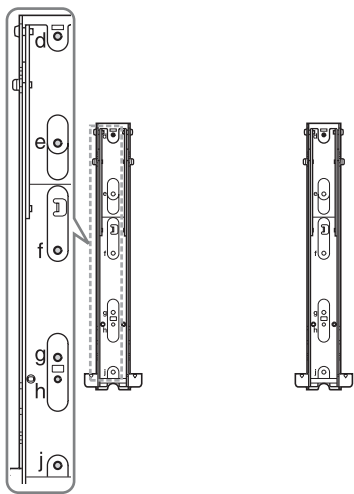

Hakens placering

Vid montering av TV:n på basplattan.

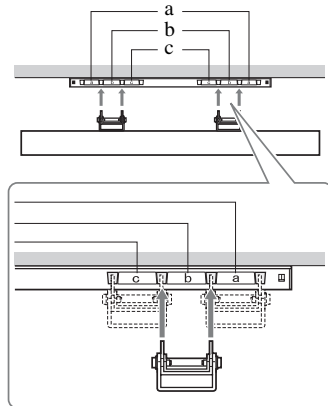

Tabell över TV:ns installationsmått

① SU-WH500

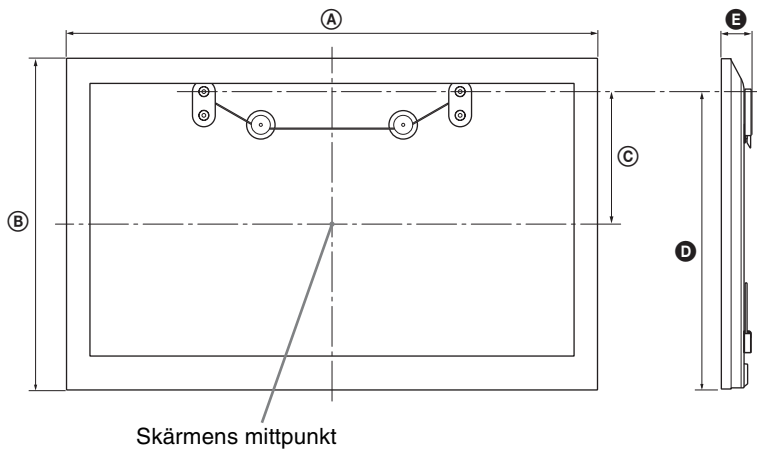

② SU-WL700

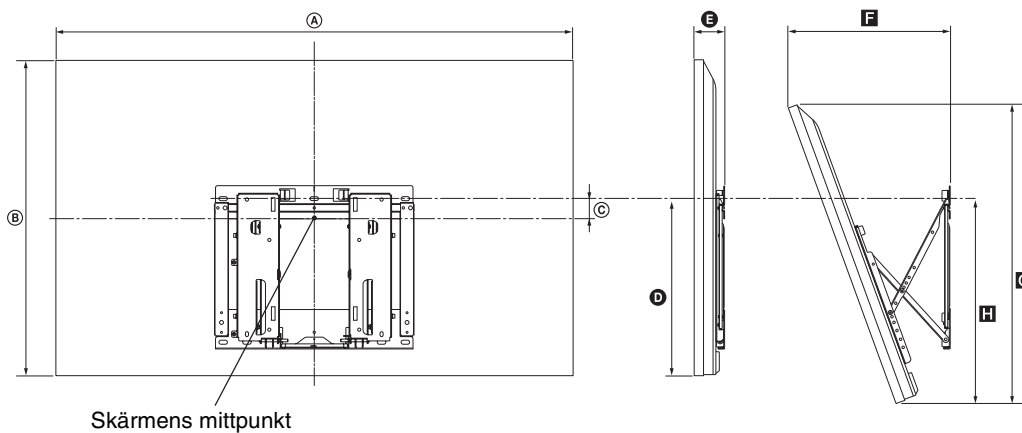

③ SU-WL500

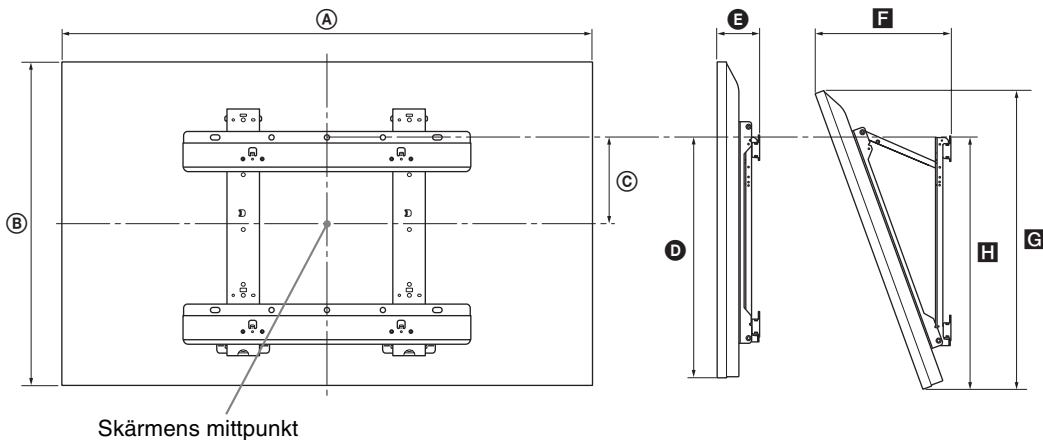

Enhet: cm

Modell-namn KDL-	Bildskärms-mått		Avstånd till skärmens mittpunkt		Mått vid olika monteringsvinklar												
					Vinkel (0°)						Vinkel (20°)						
	A	B	C			D			E			F		G		H	
			①	②	③	①	②	③	①	②	③	②	③	②	③	②	③
65HX925	150,4	90,0	-	-	0,1	-	-	46,1	-	-	10,6	-	38,3	-	85,0	-	48,1
60NX725	140,5	84,4	32,7	-	3,0	76,1	-	46,4	4,3	-	8,8	-	34,6	-	79,4	-	47,7
55HX925	127,8	77,1	29,9	0,5	6,5	69,6	39,3	46,2	5,2	5,8	9,8	37,6	33,1	72,8	72,8	45,5	47,9
55HX825	128,0	77,4	29,7	0,5	6,5	69,5	39,5	46,4	4,1	4,7	8,7	36,6	32,1	72,9	72,9	45,3	47,7
55NX725	128,1	77,4	29,7	0,5	6,5	69,5	39,5	46,4	4,1	4,7	8,7	36,6	32,1	72,9	72,9	45,2	47,6
46HX925	108,1	66,0	24,3	5,1	12,0	58,5	39,3	46,2	5,2	5,8	9,8	33,8	29,3	62,3	62,3	45,5	47,9
46HX825	108,3	66,3	24,2	5,1	12,0	58,6	39,5	46,4	4,1	4,7	8,7	32,8	28,3	62,5	62,5	45,3	47,7
46NX725	108,4	66,3	24,2	5,1	12,0	58,6	39,5	46,4	4,1	4,7	8,7	32,8	28,3	62,5	62,5	45,2	47,6
40NX725	94,9	58,7	20,5	10,3	15,7	51,1	39,5	46,4	4,1	4,7	8,7	30,2	25,7	55,4	55,4	45,2	47,6

Värdena i tabellen kan variera något beroende på installationen.

VARNING

Väggen där TV:n ska hängas upp måste vara tillräckligt stark för att kunna bära upp en vikt på åtminstone fyra gånger TV-apparatens vikt. Se "Specifikationer" (sidan 29-31) för information om TV:n vikt.

Säkerhetsinformation

Installation

Installera och använd TV:n enligt följande anvisningar för att undvika brandrisk, elektriska stötar eller skador på person eller egendom.

Installation

- TV:n bör placeras nära ett lätt åtkomligt eluttag.
- Placera TV:n på en stabil och plan yta.
- Endast en behörig servicetekniker får utföra vägginstallationer.
- Av säkerhetsskäl rekommenderar vi bestämt att du endast använder tillbehör från Sony, inklusive:
 - Väggekonsol: SU-WH500 (förutom KDL-65HX925)
 - Väggfäste: SU-WL700 (förutom KDL-65HX925, KDL-60NX725) SU-WL500
 - TV-stativet: SU-B551S (KDL-55HX925, KDL-55HX825, KDL-55NX725) SU-B461S (KDL-46HX925, KDL-46HX825, KDL-46NX725) SU-B401S (KDL-40NX725)
- Var noga med att använda skruvarna som medföljer väggfästet när du fäster monteringshakarna på TV:n. De medföljande skruvarna är utformade så att de mäter 8 mm - 12 mm i längd, mätt från monteringshakens fästyta. Skruvarnas diameter och längd varierar beroende på väggfästets modell. Användning av andra skruvar kan skada TV:n internt eller medföra att den faller ned.

8 mm - 12 mm



Transport

- Lossa alla kablar från TV:n innan du transporterar den.
- Det krävs två eller tre personer för att bära en stor TV-apparat.
- När du transporterar TV:n för hand, håll den såsom visas till höger. Tryck inte på LCD-panelen eller ramen runt bildskärmen.



KDL-65HX925

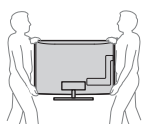

KDL-60/55/46/40NX725,
KDL-55/46HX925
KDL-55/46HX825

- Se till att TV:n inte utsätts för stötar eller kraftiga vibrationer när den transporteras.
- Du bör använda originalkartongen och dess emballage när du sänder in TV:n för reparation eller om du flyttar.

Ventilation

- Täck inte för och stoppa inte in några föremål i TV:ns ventilationshål.
- Lämna fritt utrymme runt TV:n enligt nedanstående figur.
- Vi rekommenderar bestämt att du använder Sonys väggfäste för att säkerställa tillräcklig luftcirkulation.

Monterad på väggen

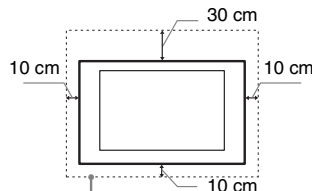

Lämna minst så här mycket fritt utrymme runt TV:n.

Monterad på stativ

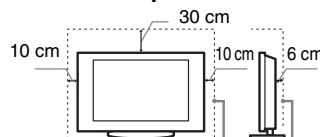

Lämna minst så här mycket fritt utrymme runt TV:n.

- För att säkerställa korrekt ventilation och förhindra ansamling av damm eller smuts:
 - Lägg inte TV:n platt ned och installera den inte upp-och-ned, bakvänd eller vänd sidledes.
 - Placera inte TV:n på en hylla eller matta, i en säng eller i en garderob.
 - Täck inte över TV:n med tyg såsom gardiner och lägg inte tidningar och liknande på den.
 - Installera inte TV:n såsom figurerna nedan visar.

Luften kan inte cirkulera fritt.

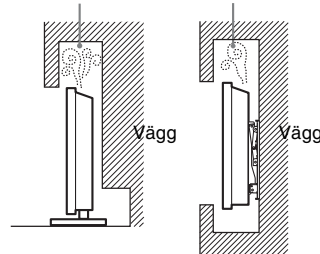

Nätkabel

Hantera nätkabeln och eluttaget enligt följande anvisningar för att undvika brandrisk, elektriska stötar eller skador på person eller egendom:

- Använd endast nätkablar från Sony och inga andra märken.
- För in stickkontakten hela vägen i eluttaget.
- Anslut TV:n till ett eluttag som levererar 220-240 volt AC.
- För din egen säkerhet, lossa nätkabeln från eluttaget före ledningsdragning och se till att du inte snavar på kablarna.
- Lossa nätkabeln från eluttaget innan du flyttar TV:n eller utför något arbete på den.
- Håll nätkabeln på avstånd från värmekällor.
- Lossa stickkontakten från eluttaget och rengör den regelbundet. Om kontakten täcks med damm och tar upp fukt kan isoleringen försämrats, vilket kan orsaka brand.

Anmärkingar

- Använd inte medföljande nätkabel tillsammans med annan utrustning.
- Kläm, böj eller vrid inte nätkabeln för mycket. Ledarna inne i kabeln kan exponeras eller gå av.
- Modifiera inte nätkabeln.
- Ställ inga tunga föremål på nätkabeln.
- Dra inte i själva kabeln när du lossar nätkabeln från eluttaget - ta tag i stickkontakten.
- Anslut inte alltför många apparater till ett och samma eluttag.
- Använd inte eluttag som inte passar till stickkontakten.

Förbjuden användning

Installera inte och använd inte TV:n på platser eller i miljöer/situationer som beskrivs nedan. Annars kan felfunktioner uppstå i TV:n som kan orsaka brandtillbud, elektriska stötar eller skador på person eller egendom.

Platser:

- Utomhus (i direkt solsken), på stranden, i en båt eller någon annan typ av fartyg, i ett fordon, på sjukvårdsinrättningar, på ostadiga platser, nära vatten, regn, fukt eller rök.
- Om TV:n placeras i ett omklädesrum för ett allmänt bad eller varma källor kan TV:n skadas av luftburen svavel etc.



- Utsätt inte skärmen för direktbelysning eller solljus för att du ska erhålla den bästa bildkvaliteten.
- Undvik att flytta TV:n från en kall till en varm plats. Plötsliga förändringar i rumstemperaturen kan orsaka kondensbildning. Detta kan göra att TV:n visar en dålig bildkvalitet och/eller dålig färg. Om detta sker måste fukten avdunsta helt innan TV:n startas.

- Spreja aldrig vatten eller rengöringsmedel direkt på TV-apparaten. Det kan droppa ner på skärmens underkant eller dess yttre delar och komma in i TV-apparaten, vilket kan orsaka skador på TV-apparaten.



Miljöer:

- Platser som är mycket varma, fuktiga eller dammiga, där insekter kan sig in i TV:n, där TV:n kan utsättas för mekaniska vibrationer eller i närheten av brinnande föremål (t.ex. levande ljus). TV-apparaten får inte utsättas för dropp eller stänk och vätskebehållare såsom vaser får inte ställas på den.
- Placera inte TV:n i ett fuktigt eller dammig utrymme, eller i ett rum med oljig rök eller ånga (nära köksbänkar eller luftfuktare). Det kan orsaka elektriska stötar eller att TV:n blir skev.



- Installera inte TV:n på platser som utsätts för extrema temperaturer som direkt solljus, nära en värm radiator eller en värmeventil. TV:n kan överhettas i ett sådant förhållande vilket kan orsaka deformation av höljet och/eller fel på TV:n.



Situationer:

- Använd inte TV:n med våta händer, när TV:ns hölje är demonterat eller med tillbehör som inte rekommenderas av tillverkaren. Koppla loss TV:n från eluttaget och antennen när det åskar.
- Installera INTE TV:n så att den sticker ut i ett öppet utrymme. Det kan leda till materiella skador eller personskador om en person eller något föremål stöter in i TV:n.



Trasiga delar:

- Kasta aldrig något mot TV:n. Skärmglaset kan gå sönder och orsaka allvarliga personskador.
- Om TV:ns hölje spricker, koppla loss TV:n från eluttaget innan du tar i den. Annars föreligger risk för elektriska stötar.

När TV:n inte används

- Om du inte tänker använda TV:n på flera dagar bör du koppla loss TV:n från eluttaget av miljö- och säkerhetsskäl.

- Eftersom TV-apparaten inte kopplas bort från nätspanningen när du endast stänger av den måste du även lossa stickkontakten från eluttaget för att helt koppla bort TV:n.
- Vissa TV-apparater kan dock ha funktioner som kräver att TV:n står kvar i standby-läge för att den skall fungera korrekt.

Barnens säkerhet

- Se till att barn inte klättrar på TV:n.
- Håll små tillbehör utom räckhåll för barn så att de inte råkar sväljas av misstag.

Om följande problem uppstår...

Stäng av TV:n och lossa omedelbart stickkontakten från eluttaget om något av följande problem uppstår.

Kontakta din återförsäljare eller ett Sony servicecenter för att få TV:n undersökt av en behörig servicetekniker.

Om:

- Nätkabeln skadas.
- Eluttaget inte passar till stickkontakten.
- TV-apparaten skadas genom att den tappas, utsätts för hårda stötar eller genom att föremål kastas på den.
- Vätska eller något föremål råkar hanna i höljets öppningar.

Varning!

För att förhindra eldsvådor, ska stearinljus eller andra öppna lågor alltid förvaras på avstånd från produkten.



Utrustning som är kopplad till skyddsjord via jordat vägguttag och/eller via annan utrustning och samtidigt är kopplad till kabel-TV nät kan i vissa fall medföra brandfara.

För att undvika detta skall vid anslutning av utrustningen till kabel-TV nät galvanisk isolator finnas mellan utrustningen och kabel-TV nätet.

Johdanto

Kiitos, että valitsit tämän Sonyn tuotteen. Lue nämä käyttöohjeet huolellisesti, ennen kuin alat käyttää televisiota. Säilytä käyttöohjeet tulevaa tarvetta varten.

Tämän tuotteen valmistaja on Sony Corporation, 1-7-1 Konan Minato-ku Tokyo, 108-0075 Japani. Tuotteen turvallisuuden ja EMC hyväksyjä on Sony Deutschland GmbH, Hedelfinger Strasse 61, 70327 Stuttgart, Saksa. Kaikissa tuotteen huolto- tai takuuasioissa ottakaa yhteys valtuutettuun Sony huoltoon.

Digitaalisen television toimintaan liittyviä huomautuksia

- Digitaaliseen televisioon (DV) liittyvät toiminnot toimivat ainoastaan maissa tai alueilla, joissa lähetetään digitaalisia maanpäällisiä signaaleja DVB-T (MPEG-2 ja H.264/MPEG-4 AVC) tai joissa on käytettävissä yhteensopiva DVB-C (MPEG-2 ja H.264/MPEG-4 AVC) -kaapelipalvelu. Tarkista jälleenmyyjältäsi, ovatko DVB-T-signaalit käytettävissä asuinpaikkakunnallasi tai kysy kaapeli-TV:n palveluntarjoajalta, onko DVB-C-kaapelipalvelu yhteensopiva tämän television kanssa.
- Kaapeli-TV:n palveluntarjoaja voi veloittaa tarjoamistaan palveluista, ja sinun on mahdollisesti sitouduttava palveluntarjoajan liiketoiminnan ehtojen noudattamiseen.
- Tämä televisio noudattaa DVB-T- ja DVB-C-signaaleiden määrityksiä, mutta yhteensopivuutta tulevien digitaalisten maanpäällisten DVB-T-lähetysten ja digitaalisten DVB-C-kaapelilähetysten kanssa ei taata.
- Jotkin digitaalisen television toiminnot eivät välttämättä ole käytettävissä kaikissa maissa/kaikilla alueilla, ja DVB-C-kaapeli ei välttämättä toimi oikein kaikkien palveluntarjoajien kanssa.



- Seinäasennustelineen asennusohjeet löytyvät tämän television käyttöohjeesta.
- Tässä käyttöohjeessa käytetyt kuvat voivat poiketa omasta TV-mallistasi.
- Tämän käyttöohjeen sisältämät kuvat kaukosäätimestä ovat RM-ED044-mallista, ellei toisin ole mainittu.
- Lue "Turvallisuusohjeet" (sivu 37) ennen kuin käytät televisiota. Säilytä käyttöohjeet tulevaa tarvetta varten.

Tuotemerkit

DV on DVB Projectin rekisteröity tuotemerkki.

HDMI, HDMI-logo ja High-Definition Multimedia Interface ovat HDMI Licensing LLC:n tavaramerkkejä tai rekisteröityjä tavaramerkkejä Yhdysvalloissa ja muissa maissa.

DLNA®, DLNA-logo ja DLNA CERTIFIED® ovat Digital Living Network Alliancen tuotemerkkejä, palvelumerkkejä tai sertifiointimerkkejä.

DivX® on DivX, Inc:n kehittämä videotiedostojen pakkaustekniikka.

DivX®, DivX Certified® ja näihin liittyvät logot ovat DivX, Inc:n tavaramerkkejä, joita käytetään lisenssillä.

TIETOJA DIVX-VIDEOSTA: DivX® on DivX, Inc:n luoma digitaalinen videotiedostomuoto. Tämä on virallinen DivX Certified -laite, jolla voidaan toistaa DivX-videoita. Osoitteessa www.divx.com on lisätietoja ja ohjelmistotyökaluja, joiden avulla voit muuntaa tiedostosi DivX-videoiksi.

TIETOJA DIVX VIDEO-ON-DEMAND -TOIMINNOSTA: Tämä DivX Certified® -laite täytyy rekisteröidä, jotta sillä voidaan toistaa DivX Video-on-Demand (VOD) -sisältöä. Voit luoda rekisteröintitunnuksen laitteen asennusvalikon DivX VOD -osassa. Suorita rekisteröinti loppuun koodin avulla osoitteessa vod.divx.com, niin saat lisätietoja DivX VOD -palvelusta.

Valmistettu Dolby Laboratories -yhtiön lisenssillä. Dolby ja kaksois-D-merkki ovat Dolby Laboratories -yhtiön tuotemerkkejä.

"BRAVIA" ja BRAVIA ovat Sony Corporationin tuotemerkkejä.

TrackID on Sony Ericsson Mobile Communications AB:n tavaramerkki tai rekisteröity tavaramerkki.

Musiikin ja videoiden tunnistustekniikan ja liittyvät tiedot tarjoaa Gracenote®. Gracenote on musiikin tunnistustekniikan ja liittyvän sisällön toimituksen alan standardi. Lisätietoja on osoitteessa www.gracenote.com.

CD-, DVD-, Blu-ray Disc- sekä musiikki- ja videotiedot toimittaa Gracenote, Inc., copyright © 2000–tämä päivä Gracenote. Gracenote Ohjelmisto, copyright © 2000–tämä päivä Gracenote. Tätä tuotetta ja palvelua koskee yksi tai useampi patenti, jonka omistaa Gracenote. Katso Gracenote-sivustosta alustava luettelo soveltuvista Gracenote-patenteista. Gracenote, CDDB, MusicID, MediaVOCs, Gracenote-logo ja -logotyyppi sekä "Powered by Gracenote" -logo ovat rekisteröityjä tavaramerkkejä tai tavaramerkkejä, jotka omistaa Gracenote Yhdysvalloissa ja/tai muissa maissa.

"FACE DETECTION" -logo on Sony Corporation -yhtiön tavaramerkki.

Opera® Browser from Opera Software ASA. Copyright 1995-2010 Opera Software ASA. All rights reserved.

DiSEqC™ on EUTELSATin tavaramerkki.

Tässä televisiossa on DiSEqC 1.0 -tuki. Tätä televisiosta ei ole tarkoitettu moottorikäyttöisten antennien ohjaukseen.



Langattomaan signaaliin liittyvä huomautus

1. Sony ilmoittaa täten, että tämä laite on direktiivin 1999/5/EY olennaisten vaatimusten ja muiden asianmukaisten määräysten mukainen.

R&TTE-direktiivin edellyttämän yhdenmukaisuusilmoituksen saa seuraavasta URL-osoitteesta.

<http://www.compliance.sony.de/>



2. Huomautus asiakkaille: seuraavat tiedot koskevat ainoastaan laitteita, joita myydään EU:n direktiivejä noudattavissa maissa.

Langatonta televisiojärjestelmää voi käyttää seuraavissa maissa:

Alankomaat, Belgia, Bulgaria, Espanja, Irlanti, Islanti, Italia, Itävalta, Kreikka, Kypros, Latvia, Liechtenstein, Liettua, Luxemburg, Malta, Norja, Puola, Portugal, Ranska, Romania, Ruotsi, Saksa, Slovakia, Slovenia, Suomi, Sveitsi, Tanska, Tšekin tasavalta, Turkki, Unkari, Viro ja Yhdistynyt kuningaskunta.

Tätä järjestelmää ei saa käyttää muissa kuin mainituissa Euroopan maissa.

Langaton televisiojärjestelmä - säädöstiedot

Italiassa oleville asiakkaille

- yksityistä käyttöä säätelee 1.8.2003 annetun asetuksen artikla 259 ("sähköistä viestintää koskevat määräykset"). Erityisesti artikla 104 osoittaa, milloin käyttö edellyttää viranomaisilta ennakkoon haettavaa lupaa, ja artikla 105 osoittaa, milloin käyttö on vapaata;
- yleisölle tarjottavaa RLAN-yhteyttä tietoliikenneverkkoihin ja -palveluihin (esimerkiksi langattomaan televisiojärjestelmään) säätelee sähköistä viestintää koskeviin määräyksiin liittyvä, 28.5.2003 annetun ministeriön päätöksen artikla 25 (sähköisten tietoliikenneverkkojen ja -palvelujen lupakäytäntö) muutoksineen.

Norjassa oleville asiakkaille

Tämän radiolaitteen käyttö on kielletty Svalbardissa alle 20 kilometrin säteellä Ny-Ålesundin keskipisteestä.

Kyproksessa oleville asiakkaille

Käyttäjän on rekisteröitävä RLAN-laitteet (tai WAS- tai Wi-Fi-laitteet) viestintäministeriössä (P.I. 365/2008 ja P.I. 267/2007).

P.I. 365/2008 on vuoden 2008 radioviestintäasetus (asemaluokat, joissa tarvitaan valtuutus ja joissa tulee rekisteröityä).

P.I. 267/2007 on yleinen valtuutus radiotaajuuksien käyttöön Radio Local area Network - verkoissa ja Wireless Access System -järjestelmissä, mukaan lukien Radio Local Area Network -verkot (WAS/RLAN).

Ranskassa oleville asiakkaille

Tämän digitaalisen LCD-väritelevision WLAN-ominaisuutta (WiFi) tulee käyttää vain rakennusten sisätiloissa. Tämän digitaalisen LCD-väritelevision WLAN-ominaisuuden käyttö rakennusten ulkopuolella on kielletty Ranskan alueella. Varmista, että tämän digitaalisen LCD-väritelevision WLAN-ominaisuus (WiFi) on kytketty pois päältä, ennen kuin laitetta käytetään rakennusten ulkopuolella. (Päätöksen 2002-1009 artikla ja päätöksen 03-908 radiotaajuuksien käyttörajoituksia koskeva artikla muutoksineen.)

Tunnistemerkitöjen sijainti

Mallinumerotiedot, valmistuspäivämäärä (kuukausi/vuosi) ja jännitemerkintä (asianmukaisten turvasäännösten mukaisesti) sijaitsevat television takaosassa tai pakkauksessa.

Varotoimenpiteet

Televisio katselu

- Jotkut henkilöt voivat saada fyysisiä oireita (silmiänsä väsymystä tai pahoinvointia) 3D-videokuvan katselusta tai stereoskooppisten 3D-pelien pelamisesta. Sony suosittelee, että kaikki katselijat pitävät säännöllisin välein taukoja katsellessaan 3D-videokuvaa tai pelatessaan stereoskooppisia 3D-pelejä. Taukojen pituuden ja taajuuden tarve vaihtelee henkilöittäin. Voit itsellesi parhaalla tavalla. Jos koet epämiellyttäviä oireita, lopeta 3D-videokuvan katselu tai stereoskooppisten 3D-pelien pelaaminen, kunnes oireet häviävät. Ota tarvittaessa yhteys lääkäriin. Tutustu myös (i) muiden tämän television kanssa käytettävien laitteiden tai tallennusvälineiden käyttöohjeisiin ja (ii) Internet-sivustoomme (<http://www.sony-europe.com/myproduct>), jossa on uusimmat tiedot aiheesta. Pienten (erityisesti alle kuusivuotiaiden) lasten näköaisti on vielä kehitysvaiheessa. Kysy lisätietoja lääkäriltä (lastenlääkäriltä tai silmälääkäriltä), ennen kuin annat lasten katsoa 3D-videokuvaa tai pelata stereoskooppisia 3D-pelejä. Aikuisten tulee tarkkailla lapsiaan ja varmistaa, että he noudattavat edellä mainittuja suosituksia.
 - Älä käytä, säilytä tai jätä 3D-laseja tai paristoa tulen lähelle tai kuumaan paikkaan, kuten suoraan auringonvaloon tai auringon lämmittämään autoon.
 - Simuloitua 3D-toimintoa käytettäessä ruudussa näkyvä kuva on erilainen kuin alkuperäinen, koska televisio muuntaa sen.
 - Katsele televisiota kohtuullisessa valaistuksessa, sillä katselu heikossa valaistuksessa tai pitkän aikaa rasittaa silmiä.
 - Säädä äänenvoimakkuus kuulokkeita käyttäessäsi riittävän pieneksi, sillä suuri äänenvoimakkuus voi vahingoittaa kuuloa.
- ### LCD-näyttö
- LCD-näyttö on valmistettu pitkälle kehitetyn teknologian mukaisesti, ja siinä on tehokkaita pikseleitä vähintään 99,99 %. LCD-näytössä voi näkyä jatkuvasti mustia pisteitä tai kirkkaita valopisteitä (punainen, sininen tai vihreä). Tämä on LCD-näytön normaali ominaisuus eikä siis merkki viasta.
 - Älä paina tai raaputa näytön pintaa äläkä laita mitään esineitä television päälle. Kuva voi muuttua epätasaiseksi tai LCD-näyttö voi vahingoittua.
 - Jos televisiota käytetään kylmässä paikassa, kuvaan saattaa tulla vääristymiä tai kuva voi tummua. Tämä ei ole merkki viasta. Nämä ilmiöt häviävät lämpötilan noustessa.
 - Jos näyttöön jätetään liikkumaton kuva pitkäksi ajaksi, näyttöön saattaa jäädä jälkikuva. Sen pitäisi kuitenkin kadota jonkin ajan kuluessa.

- Näytön ja kotelon lämpeneminen television käytön aikana on normaalia.
- LCD-näyttö sisältää pienen määrän nestekiteitä. Eräät tässä TV-vastaanottimessa käytettävät loisteputket sisältävät myös elohopeaa (paitsi LCD-televisiot, joissa on LED-taustavalo). Noudata paikallisia jätehuoltomääräyksiä.
- Älä altista LCD-näyttöä voimakkaalle iskuille tai töytäisille. Näytön lasi voi haljetaa tai pirstoutua ja aiheuttaa vammoja.



Television näytön pinnan ja kotelon käsitteleminen ja puhdistaminen

Irrota television kytketty virtajohto pistorasiasta aina ennen television puhdistusta.

Noudata seuraavia ohjeita välttääksesi vahingoittamasta kotelon tai näytön pintaa.

- Pyyhi pöly varovasti näytön pinnasta tai kotelosta pehmeällä liinalla. Jos pöly ei lähde pois helposti, pyyhi näyttö pehmeällä liinalla, joka on kostutettu laimealla pesuaineliuoksella.
- Älä koskaan ruiskuta vettä tai pesuainetta suoraan televisioon. Sitä voi valua näytön alaosaan tai ulkopuolisiin osiin ja päästä television sisään, mikä voi aiheuttaa vaurioita televisiolle.



- Älä käytä hankaustyynyjä, hapanta tai emäksistä pesuainetta, hankausjauhetta tai liuotinta, kuten alkoholia, bensiiniä tai tinneriä, tai hyönteismyrkkyä. Tällaisten aineiden käyttö tai pitkäaikainen kosketus kumin tai vinyylin kanssa voi vahingoittaa näytön ja kotelon pintaa.
- Ilmanvaihtoaukot on suositeltavaa imuroida säännöllisin väliajoin hyvän ilmanvaihdon varmistamiseksi.
- Kun säädät television katselukulmaa, siirrä laitetta varovasti, jotta se ei irtoa tai luiskahda pois pöytäjalustalta.

Lisälaitteet

- Pidä kaikki sähkömagneettista säteilyä aiheuttavat lisävarusteet tai laitteet poissa television läheltä. Sähkömagneettinen säteily voi aiheuttaa häiriöitä kuvaan ja/tai kohinaa.
- Tämä laite on testeissä todettu olevan EMC-direktiivin rajoitusten mukainen käytettäessä liitäntäkaapelia, joka on enintään 3 metrin pituinen.

(Huomioitavaa kaukosäätimen käytöstä) Huomautuksia

- Tarkista oikea polariteetti asentaessasi paristoja.
- Älä käytä yhdessä erityyppisiä paristoja tai uusia ja vanhoja paristoja.
- Hävitä käytetyt paristot ympäristöystävällisesti. Joissakin maissa paristojen hävittämiseen liittyy määräyksiä. Kysy neuvoa jätahuoltokeskuksesta.
- Käsittele kaukosäädintä varovasti. Varo pudottamasta kaukosäädintä tai astumasta sen päälle. Älä myöskään kaada mitään nestettä kaukosäätimen päälle.
- Älä laita kaukosäädintä lämmönlähteen lähelle tai suoraan auringonvaloon. Älä myöskään pidä sitä kosteassa huoneessa.

Laitteen langattoman yhteyden toiminta

- Älä käytä laitetta lääketieteellisten laitteiden (kuten sydämentahdistimen) lähellä, jottei laitteiden toiminta häiriinny.
- Vaikka tämä laite lähettää ja vastaanottaa salattua signaalia, varmista kuitenkin, että signaalia ei kaapata. Söny ei vastaa signaalin kaappamisesta aiheutuvista seurauksista.

Television käytöstäpoisto ja hävittäminen



Käytöstä poistettujen sähkö- ja elektroniikkalaitteiden hävittäminen

(koskee Euroopan yhteisön ja muiden Euroopan maiden jätahuoltoa)

Tämä laitteeseen tai sen pakkaukseen merkitty symboli tarkoittaa, että laitetta ei saa käsitellä kotitalousjätteenä. Sen sijaan laite on toimitettava sähkö- ja elektroniikkalaitteiden kierrätyksestä huolehtivaan keräys- ja kierrätyspisteeseen. Varmistamalla, että tämä laite hävitetään asianmukaisesti, voit auttaa estämään mahdollisia ympäristö- ja terveyshaittoja, joita muuten voi aiheutua laitteen epäasianmukaisesta käsittelystä. Materiaalien kierrätys säästää luonnonvaroja. Lisätietoja laitteen käsittelystä, talteenotosta ja kierrätyksestä on saatavilla paikallisilta ympäristöviranomaisilta, jätahuoltokeskuksesta tai liikkeestä, josta laite on ostettu.



Käytöstä poistettujen paristojen hävitys (koskee Euroopan unionia sekä

muita Euroopan maita, joissa on erillisiä keräysjärjestelmiä)

Tämä symboli paristossa tai sen pakkauksessa tarkoittaa, ettei paristoa lasketa normaaliksi kotitalousjätteeksi. Tietyissä paristoissa tätä symbolia voidaan käyttää yhdessä kemikaalia ilmaisevan symbolin kanssa. Paristoon on lisätty kemikaaleja elohopea (Hg) ja lyijyä (Pb) ilmaisevat symbolit, jos paristo sisältää enemmän kuin 0,0005 % elohopeaa tai enemmän kuin 0,004 % lyijyä. Varmistamalla, että paristo poistetaan käytöstä asiaan kuuluvalla tavalla, estetään mahdollisia negatiivisia vaikutuksia luonnolle ja ihmisten terveydelle, joita paristojen väärä hävittäminen saattaa aiheuttaa. Materiaalien kierrätys auttaa säästämään luonnonvaroja. Mikäli tuotteen turvallisuus, suorituskyky tai tietojen säilyminen vaatii, että paristo on kiinteästi kytketty laitteeseen, tulee pariston vaihto suorittaa valtuutetun huollon toimesta. Jotta varmistetaan, että käytöstä poistettu tuote käsitellään asianmukaisesti, tulee tuote viedä käytöstä poistettujen sähkö- ja elektroniikkalaitteiden vastaanottopisteeseen. Muiden paristojen osalta tarkista käyttöohjeesta miten paristo irroitetaan tuotteesta turvallisesti. Toimita käytöstä poistettu paristo paristojen vastaanottopisteeseen. Lisätietoja tuotteiden ja paristojen kierrätyksestä saa paikallisilta viranomaisilta, jäteyhtiöistä tai liikkeestä, josta tuote on ostettu.

Käytön aloittaminen

Lisävarusteiden tarkistaminen.....	8
Paristojen asentaminen kaukosäätimeen	8
1: Pöytäjalustan kiinnittäminen (paitsi KDL-65HX925).....	9
2: Television katselukulman säätäminen	10
3: Antennin/digisovittimen/tallentimen (esim. DVDtallentimen) kytkeminen.....	11
4: Audio- ja videolaitteiden kytkeminen.....	12
5: Television kaatumisen estäminen	13
6: Johtojen niputtaminen	14
7: Alkuasetusten määrittäminen.....	14

BRAVIA-television käyttäminen

Television katseleminen.....	18
Useiden toimintojen ja asetusten valitseminen (Home-valikko)	20
Käyttöohjeiden näyttäminen (i-Manual).....	22

Verkkoasetukset

Langallisen verkon valmistelu	24
Langattoman LAN-yhteyden valmistelu	24
Internet-yhteyden asentaminen.....	25
Jos yhteyden muodostaminen Internetiin ei onnistu	26
Palvelimen näyttöasetusten säätäminen.....	26

Lisätietoja

Vianetsintä	28
Tekniset tiedot.....	29
Lisävarusteiden asentaminen (seinäasennuskiinnitin/seinäkiinnike)	32
Turvallisuusohjeet	37

Kun olet asentanut BRAVIA-televisioita ja oppinut perustoiminnot tästä käyttöoppaasta, katso lisäselityksiä televisiosi toiminnoista sisäisestä käyttöoppaasta (i-Manual).

Tässä televisiossa on sisäinen käyttöopas (i-Manual).

Avaa i-Manual-opas painamalla kaukosäätimen **i-MANUAL**-painiketta ja valitsemalla kohde. Lisätietoja on tämän käyttöoppaan sivulla sivu 22. i-Manual-oppaan sisältö voi vaihdella mallin/alueen mukaan.

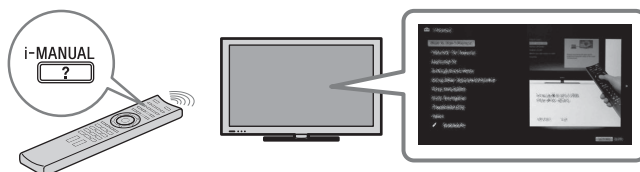

i-Manual-oppaan sisältö

i-Manualin käyttäminen

”BRAVIA” TV:n ominaisuudet

- 3D-ominaisuus
- Älykäs läsnäoloanturi
- ”BRAVIA” Internet-video
- Internet-widgitit
- Langaton LAN
- ”BRAVIA” Sync ja ”HDMI-ohjaus”
- Skype-valmius
- TrackID™/Musiikkihaku/Videohaku
- USB-kiintolevytallennus

Television katselu

- 3D-ominaisuus
- Sähköinen ohjelmaopas
- Suosikit
- Kuvasuhde
- Kuvatila
- Teksti
- Digikuvat/Musiikki/Videot
- Kaksoiskuva (PIP)
- Kaksoiskuva (P&P)
- NVOD/MF

Asetukset/Home-valikko

- Tietoja Home-valikosta
- Asetukset
- Näyttö
- Ääni
- Järjestelmäasetukset
- i-Manual
- Digi-tv-asetukset
- Analogiset asetukset
- Muut tulot
- Verkko
- Tuotetuki

Muiden laitteiden ja Internetin käyttäminen

- Videokamera/DVD-soitin
- Audiojärjestelmä
- USB-laite (esim. digitaalikamera)
- Kuvakehys
- HDMI-laitteet
- Internet/langaton LAN
- Kotiverkko
- Media Remote
- PC

Osien kuvaus

- Kaukosäädin
- Television painikkeet ja merkkivalot
- Liitännät

Vianetsintä

Hakemisto

✎ Suosikit

Lisävarusteiden tarkistaminen

Kaukosäädin (1)

AAA-kokoiset paristot (tyyppi R03) (2)

Pöytäjalusta (1)*¹

(paitsi KDL-65HX925)

Pöytäjalustan kiinnitysruuvit

(M5 × 16) (3)

(paitsi KDL-65HX925, KDL-60NX725)

Pöytäjalustan kokoamisruuvit

(M6 × 14) (4)

(vain KDL-60/55/46NX725,

KDL-55/46HX925, KDL-55/46HX825)

Pöytäjalustan kokoamisruuvit

(M6 × 14) (3)

(vain KDL-40NX725)

Kuusiokoloavain (1)

(paitsi KDL-65HX925)

AV/komponentti-sovitin (1)

(paitsi KDL-65HX925)

SCART-sovitin (1)

(paitsi KDL-65HX925)

Videokamera- ja mikrofoniyksikkö (1)

(vain KDL-65/55/46HX925)

3D-lasit (paristo mukana) (2)

(vain KDL-65/55/46HX925)

3D-lasien pussi (2)

(vain KDL-65/55/46HX925)

Käyttöohje (tämä opas) ja muut asiakirjat

*¹ Lisätietoja pöytäjalustan kokoamisesta on pöytäjalustan mukana toimitetussa ohjeessa.

Paristojen asentaminen kaukosäätimeen

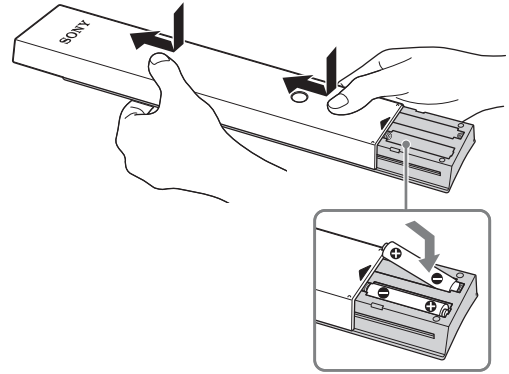

1 Irrota suojakalvo.

2 Työnnä kantta ja liu'uta sitä ylöspäin.

1: Pöytäjalustan kiinnittäminen (paitsi KDL-65HX925)

Laitelle KDL-55/46HX925, KDL-55/46HX825, KDL-55/46/40NX725

- 1 Lisätietoja eri televisiomallien kiinnittämisestä on pöytäjalustan mukana toimitetussa ohjeessa.
- 2 Aseta televisio pöytäjalustan päälle.

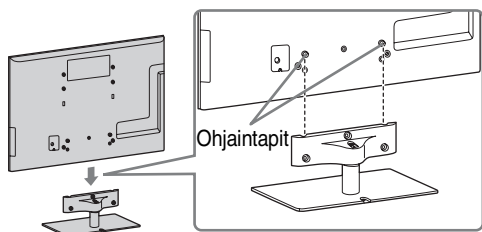

- Oikaise televisio yläreunasta ja liu'uta sitä paikalleen, kunnes ohjaintappeja ei enää näy.

- 3 Kiinnitä televisio pöytäjalustaan mukana toimitettavilla ruuveilla nuolimerkkien ↑ mukaisesti.

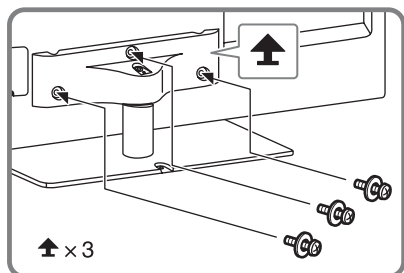

- Jos käytät sähkötoimista ruuvinväännintä, valitse kiristysvoiman asetukseksi noin 1,5 Nm.

Laitelle KDL-60NX725

- 1 Kohdista televisio pöytäjalustan kahteen tappiin ja aseta se varovasti paikalleen. Tarkista, että Δ-merkki on eteenpäin.

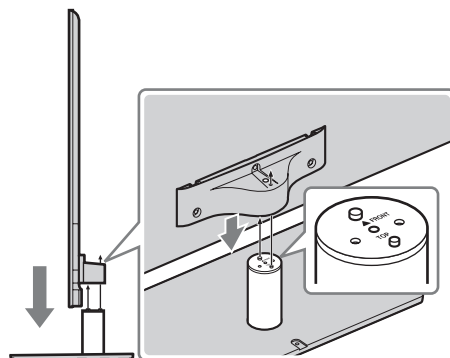

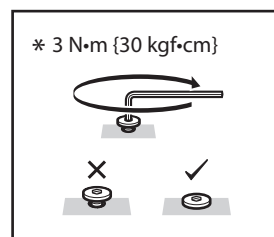
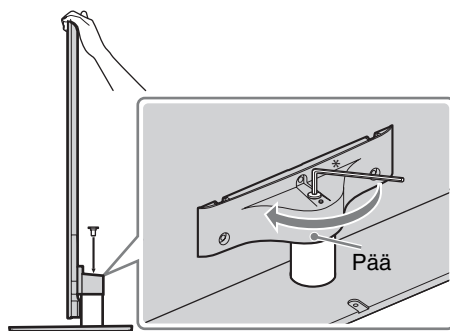

- 2 Kiinnitä televisio pöytäjalustaan mukana toimitetuilla ruuveilla ja kuusiokoloavaimella.



- Kiristä ruuvi noin 3 N·m:n {30 kgf·cm} tiukkuuteen.

Pöytäjalustan irrottaminen televisiosta

Irrota pöytäjalusta televisiosta poistamalla vaiheessa 3 kiinnitettyt ruuvit . Muista irrottaa ruuvit  pään irrottamista varten mallissa KDL-60NX725, kun televisioon ei ole kiinnitetty pöytäjalustaa.

Muista irrottaa mallissa KDL-65HX925 ruuvit  pöytäjalustan päästä.



- Älä irrota pöytäjalustaa muutoin kuin jos asennat televisioon lisävarusteita.
- Kun irrotat pöytäjalustan televisiosta, aseta televisio näyttö alaspäin tukevalle työtasolle, joka on televisiota suurempi.
- Varmista asettamalla pehmeä kangas työtasolle, ettei LCD-näyttöpaneelin pinta vahingoitu.
- Varmista ennen virran kytkemistä televisioon, että televisio on pystysuorassa asennossa. Televisioon ei saa kytkeä virtaa LCD-näyttöpaneelin ollessa alaspäin, sillä se voi aiheuttaa kuvaan vääristymiä.

► Laitelle KDL-65HX925

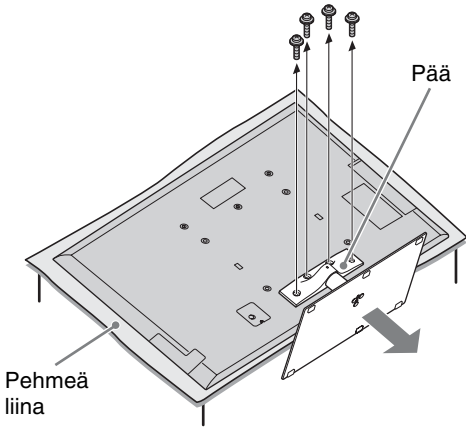

► Laitelle KDL-60/55/46/40NX725, KDL-55/46HX925, KDL-55/46HX825

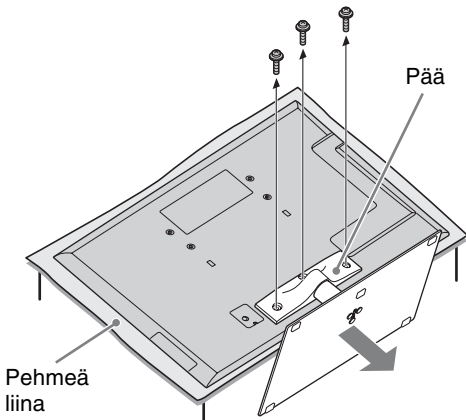

2: Television katselukulman säätäminen

Televisiota voidaan säätää kuvassa esitettyihin kulmiin.

Kulman säätö (kääntyminen) (paitsi KDL-65HX925, KDL-60NX725)



- Kun säädät kulmaa, pidä jalustasta kiinni yhdellä kädellä välttääksesi jalustan tipahtamisen tai television kaatumisen.

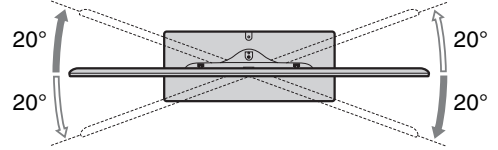

Kulman säätö (kallistus) (paitsi KDL-65HX925, KDL-60NX725)

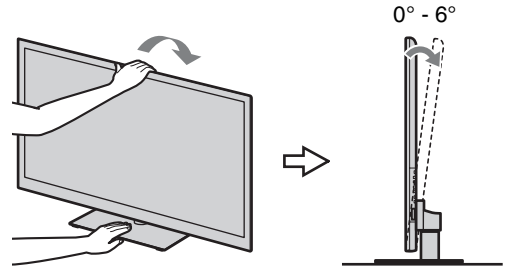

- Tarkista, ettei television edessä ole mitään esineitä tai esteitä.

Infrapuna-anturi

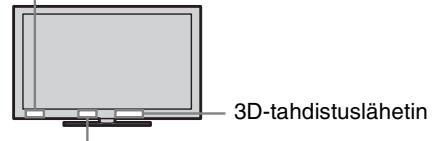

Älykäs läsnäoloanturi

- Älä altista älykäs läsnäoloanturia suoralle auringonvalolle tai muulle voimakkaalle valolle. Muutoin seurauksena voi olla toimintahäiriö.

3: Antennin/digisovittimen/ tallentimen (esim. DVDtallentimen) kytkeminen



- Antennijohdon liitin ei saa olla yli 14 mm paksu.
- Käytä HDMI-kaapeliliitintä, joka mitat ovat enintään 12 mm (paksuus) × 21 mm (leveys).

Digisovittimen/tallentimen (esim. DVDtallentimen) kytkeminen SCART- liitintään

► Laitelle KDL-65HX925

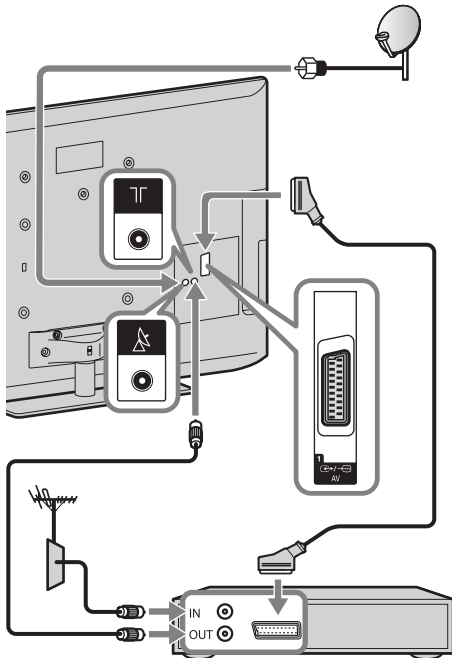

Digisovitin/tallennin (esim. DVD-tallennin)

► Laitelle KDL-60/55/46/40NX725,
KDL-55/46HX925, KDL-55/46HX825

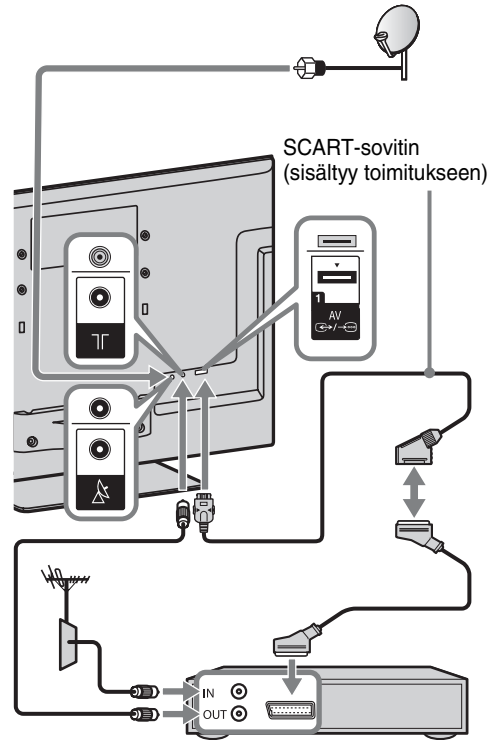

Digisovitin/tallennin (esim. DVD-tallennin)



- Tähän liitintään suositellaan yleismallista SCART-kulmaliitintä (oikea).



- Kiinnitä satelliittiliitin kevyesti käsin, älä käytä mitään työkalua.
- Televisio on kytkettävä pois päältä, kun satelliittiantenni liitetään.

Digisovittimen/tallentimen (esim. DVDtallentimen) kytkeminen HDMI-liitäntään

► Laitelle KDL-65HX925

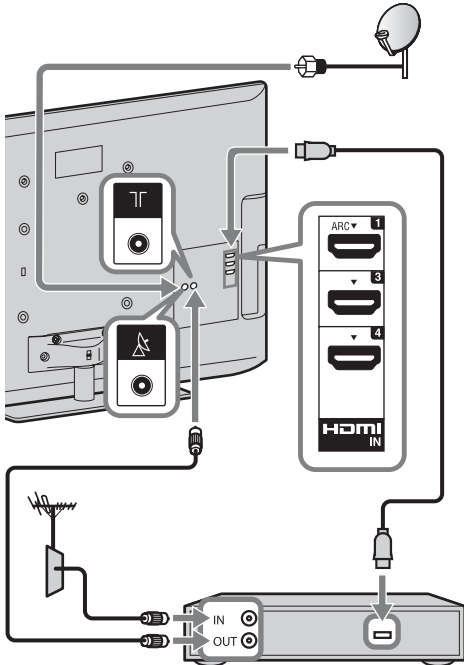

Digisovitin/tallennin (esim. DVD-tallennin)

► Laitelle KDL-60/55/46/40NX725, KDL-55/46HX925, KDL-55/46HX825

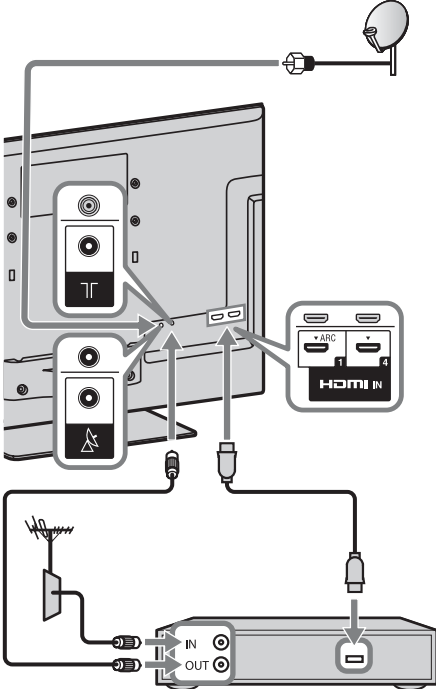

Digisovitin/tallennin (esim. DVD-tallennin)

Suosittelun F-tyyppin liitin

Seuraavassa kuvassa on suositeltu F-tyyppin liitin.

Sisäjohtimen ulkonema liitäntäosasta on oltava alle 1,5 mm.

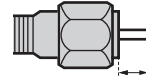

Korkeintaan 1,5 mm

(Viitteellinen kuva F-tyyppin liittimestä)

4: Audio- ja videolaitteiden kytkeminen

► Laitelle KDL-65HX925

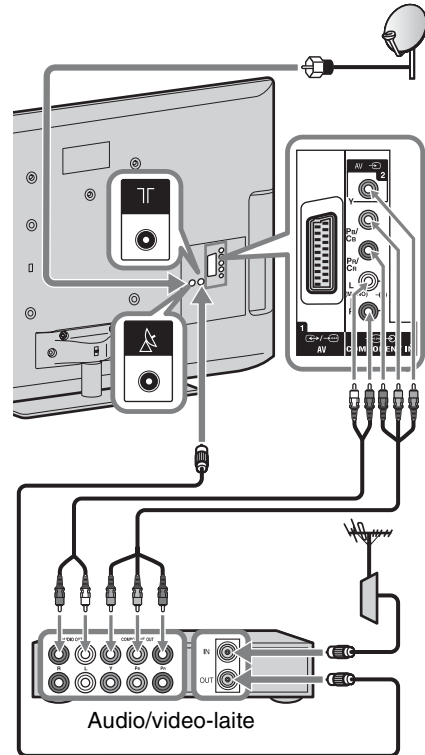

Audio/video-laite

- Laitteille KDL-60/55/46/40NX725,
KDL-55/46HX925, KDL-55/46HX825

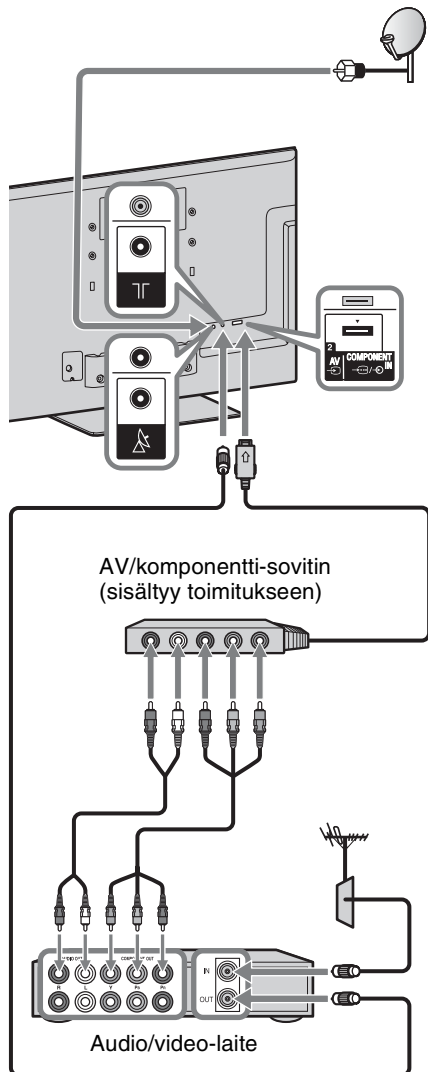

5: Television kaatumisen estäminen

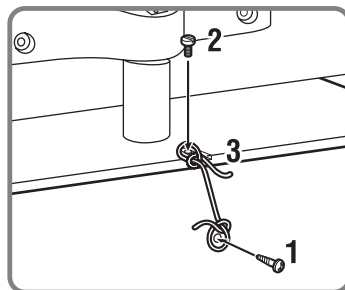
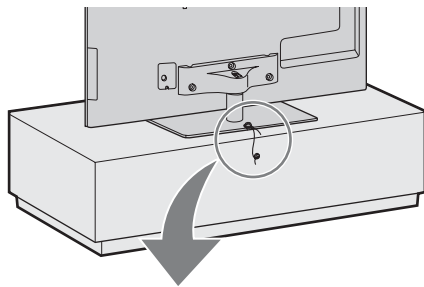

- 1 Kiinnitä televisiotasoon puuruuvi (halkaisija 4 mm, lisävaruste).
- 2 Kiinnitä televisiossa olevaan ruuvinreikään sopiva koneruuvi (lisävaruste).
Laitteille KDL-65HX925
Käytä M6 -ruuvia
Laitteille KDL-60/55/46/40NX725,
KDL-55/46HX925, KDL-55/46HX825
Käytä M4 -ruuvia
- 3 Sido puuruuvin ja koneruuvin väliin vahva naru (lisävaruste).

M6/M4-koneruuvien pituus vaihtelee narun paksuuden mukaan.
Katso alla oleva kuva.

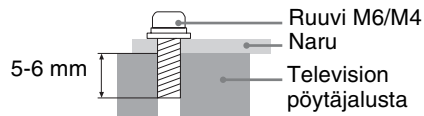

6: Johtojen niputtaminen



- Irrota johtopidike AC-kannesta ennen johtojen niputtamista (katso vaiheet 1 ja 2). Käytä johtopidike (katso vaihe 3) uudelleen muiden johtojen niputtamiseen (katso vaihe 4).
- Älä niputa virtajohtoa yhteen muiden johtojen kanssa.

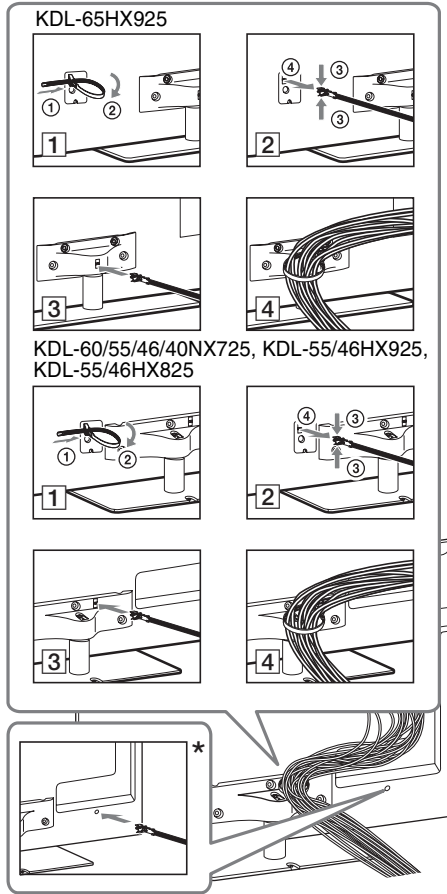

- * Kiinnitä johtopidike liittimien alapuolelle, kun televisio asennetaan seinälle.

7: Alkuasetusten määrittäminen

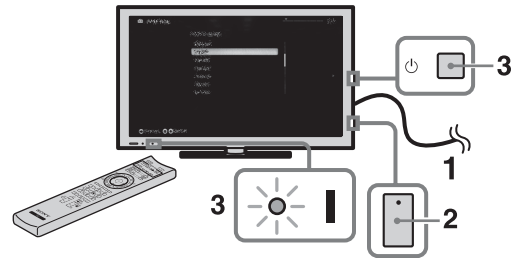

- 1 Kytke televisio pistorasiaan.
- 2 Tarkista, että **ENERGY SAVING** -kytkin on päällä (●).
- 3 Paina television -painiketta. (virta) -merkkivalo palaa vihreänä.

Kun kytket virran televisioon ensimmäistä kertaa, näkyviin tulee Language-valikko.



- Kun kytket virran televisioon ensimmäistä kertaa, television optimointi vaatii hieman sisäistä prosessointia, ennen kuin voit määrittää alkuasetukset. Kuvaa ei näy eikä ääntä kuulu ja ajastimen merkkivalo television etupaneelissa vilkkuu oranssina noin 40 sekunnin ajan. Älä katkaise virtaa televisiosta tämän prosessin aikana. Joillekin televisioille tämä on tehty valmiiksi tehtaalla.

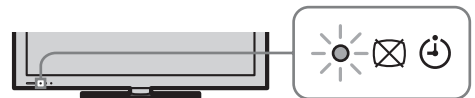

4

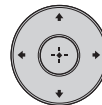

Noudata näytön ohjeita.

Automaattinen satelliittiviritys:

Alueesta riippuen voidaan joutua toimimaan seuraavasti:

1 Valitse ”Valittu satelliitti” tai ”Yleinen satelliitti”.

2 Jos valitaan ”Valittu satelliitti”, valitse operaattori.

”Automaattinen satelliittiviritys” virittää automaattisesti saatavilla olevat satelliittikanavat. Digital Satellite Equipment Control (DiSEqC) 1.0 -hallinnan avulla voit asettaa jopa neljä eri kanavaa. Seuraavat asetukset ovat itsenäiset kullekin yhteydelle. Voit asettaa DiSEqC-tulon kohdassa ”DiSEqC-ohjaus”, käyttämällä toimintoa ”LNB-asetukset”.

1 ”Hakutapa” ja ”Lisäasetukset” (yhteiselle satelliittiasetukselle - Satelliitit 1 - 4):

Voit asettaa viritysasetukset tarkemmin, jotta löydät paremmin palvelutyypit, jotka haluat virittää.

”Hakutapa”: Jos ”Verkkohaku” ei löydä kanavaa, kokeile toimintoa ”Täydellinen haku”.

”Täydellinen haku”: Suorittaa täydellisen taajuushaun ja takaa kaikkien mahdollisten ohjelmien virittämisen nykyisellä LNB-määrittelyllä. Aiemmin viritetyt kanavat menetetään.

”Verkkohaku”: Suorittaa haun verkon transpondereissa (eli NIT-haku). Koska ”Verkkohaku” on nopeampi kuin ”Täydellinen haku”, sitä suositellaan käytettäväksi, kun tunnettu verkko viritetään (yleensä satelliittiin liittyvä). Transponderi on määritettävä verkkotietojen (muiden transpondereiden) hakua varten. Aiemmin viritetyt kanavat menetetään.

2 ”LNB-asetukset” (jokaiselle satelliittiasetukselle - Satelliitti 1 - 4): Epätavallisessa LNB-tilanteessa (low-noise block) voidaan käyttää manuaalisia asetuksia.

– Jos käytössä on yksi satelliittikanava, voit jättää sen alkuasetuksiin.

- Kahta satelliittikanavaa varten on asetettava ”Äänipurske A” (1. satelliitti) ja ”Äänipurske B” (2. satelliitti) asetuksessa ”DiSEqC-ohjaus”.
- Voit myös käyttää DiSEqC-ohjausta A (1. satelliitti) ja B (2. satelliitti), jos LNB- tai monikytkin pystyy käsittelemään näitä komentoja.
- Neljää satelliittikanavaa varten vaaditaan DiSEqC-ohjaukset A, B, C ja D.

”LNB Low Band-taajuus” ja ”LNB High Band -taajuus”:

- Määrittää LNB-taajuuskaistat. Katso taajuuden asettaminen LNB-asiakirjoista (yleensä ”L.O.-taajuus”).
- Oletusarvot ovat universaalia LNB:tä varten.
- Jos LNB pystyy käsittelemään molempia kaistoja (matalaa ja korkeaa), voit määrittää molemmat. Jos se käsittelee vain yhtä, määritä low band -taajuus.

”22 kHz ohjaus”: Jos LNB on kaksikaistainen (matalat ja korkeat kaistat), aseta tilaan ”Autom.”. Televisio huolehtii kaikesta automaattisesti. Muussa tapauksessa aseta ”Pois”.

”LNB-jännite”: Määrittää jännitteen kaksoispolarisaatio-LNB:lle.

- 13/18V: oletus.
- 14/19V: jos LNB-kaapeli on yli 60 m pitkä.
- Pois: jos ulkoista virtalähdettä voidaan käyttää.

3 ”Transponderi” (jokaiselle satelliittiasetukselle - Satelliitti 1 - 4): Transponderia ei tarvitse asettaa, jos valitset ”Täydellinen haku”.

”Hae uusia palveluita”:

- Virittää yhden transponderin.
- Tämä on lisääntyvä haku, ja sitä tulisi käyttää silloin, kun satelliittiin lisätään uusi transponderi.
- Aiemmin viritetyt kanavat säilyvät ja löydetty lisätään sen satelliittiyhteyden kanavaluetteloon, jota olet muokkaamassa.

1 Paina **HOME** ja valitse sitten  > ”Digi-tv-asetukset” > ”Automaattinen satelliittiviritys”.

2 Noudata kohdan Automaattinen satelliittiviritys ohjeita.





- ”Hae uusia palveluita” ei ole käytettävissä ensimmäistä asennusta tehtäessä.
- Kun haet uusia palveluita, varmista, että satelliittisignaali on käytettävissä.



Automaattiviritys: Jos valitset ”Kaapecti”-asetuksen, on suositeltavaa valita ”Pikahaku” pikaviritystä varten. Määritä ”Taajuus”- ja ”Verkon tunnus” asetukset kaapelitelevisio-operaattorilta saamiesi tietojen mukaan. Jos ”Pikahaku” ei löydä kanavia, ota ”Täydellinen haku” käyttöön (haku voi kestää jonkin aikaa).



- ”Täydellinen haku” ei ehkä ole käytettävissä kaikilla alueilla / kaikissa maissa.

Kanavien järjestely: Muuttaa televisioon tallennettujen analogisten kanavien järjestystä.

1 Valitse uuteen paikkaan siirrettävä kanava nuolipainikkeilla / ja paina lopuksi -painiketta.

2 Valitse uusi paikka kanavalle painikkeilla / ja paina sen jälkeen -painiketta.



- Satelliittikanavia varten valitse ”Satelliittiohjelmien jaottelu” ”Asetukset” -valikon kohdasta ”Digi-tv-asetukset”, jos haluat muuttaa satelliittikanavien järjestystä edellä mainitulla tavalla, kun ensimmäinen asennus on suoritettu.
- Voit virittää kanavat myös manuaalisesti.

BRAVIA-television käyttäminen

Television katseleminen

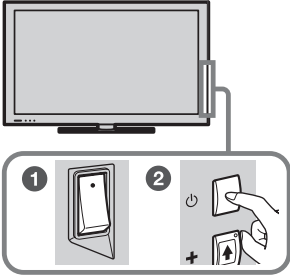

1 Kytke televisioon virta.

- 1 Kytke **ENERGY SAVING** -kytkin päälle (●).
- 2 Kytke televisioon virta painamalla -painiketta.

2 Valitse haluamasi tila.



3 Valitse televisiokanava.

PROG



CH

Sähköisen ohjelmaoppaan käyttäminen

Tuo ohjelmaopas näkyviin painamalla **GUIDE**-painiketta digitaalisessa tilassa.



Valitse digitaaliset kanavat käyttämällä numeroita **0–9**. Jos kanavanumero on 10 tai suurempi, paina seuraavaa numeroa nopeasti.

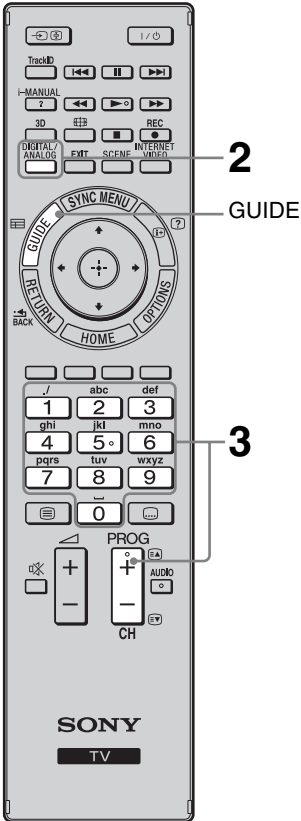

- Numeropainikkeessa **5** sekä -, **PROG +**- ja **AUDIO-** painikkeissa on kosketuspisteet. Kosketuspisteet helpottavat television käyttöä.

Kaukosäätimen osat ja ohjaimet

Hallitse televisiota sen mukana toimitetulla kaukosäätimellä. Kaukosäätimen perustoiminnot on selitetty tässä. Saat lisätietoja kaikista kaukosäätimen toiminnoista painamalla **i-MANUAL**-painiketta ja tutustumalla sisäiseen käyttöoppaaseen (i-Manual) (sivu 22).

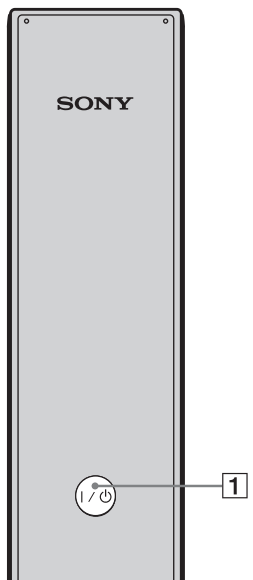
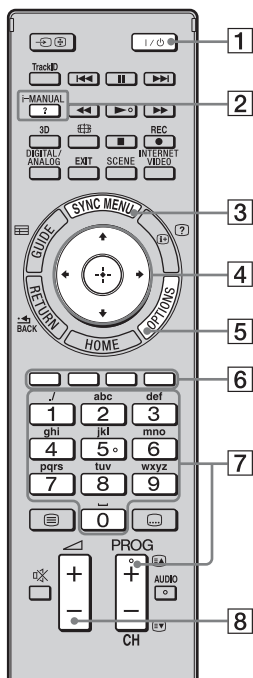

Kaukosäätimen takaosa

1 I/O

Kytke televisioon virta ja katkaise virta valmiustilassa painamalla painiketta.

2 i-MANUAL

Näyttää sisäisen käyttöoppaan (i-Manual).

3 SYNC MENU

Näyttää BRAVIA Sync Menu -valikon, josta käytetään televisioon kytkettyjä BRAVIA Sync -yhteensopivia laitteita.

4 $\uparrow/\downarrow/\leftarrow/\rightarrow/\oplus$

Siirtää kohdistinta ruudulla ja vahvistaa kohteen.

5 OPTIONS

Näyttää hyödyllisten toimintojen ja valikon pikatoimintojen luettelon. Valikkokohteet voivat vaihdella käytössä olevan tulosignaalin ja/tai sisällön mukaan.

6 Värilliset painikkeet

Kun värilliset painikkeet ovat käytettävissä, toimintaohje näkyy ruudussa.

7 PROG/CH +/-/Numeropainikkeet

Valitse kanavat televisiutilassa.

8 \triangle +/-

Säädä äänenvoimakkuutta.

Useiden toimintojen ja asetusten valitseminen (Home-valikko)

Voit valita kaikki toiminnot Home-valikosta.
Katso Home-valikon kartta sivulta sivu 21.

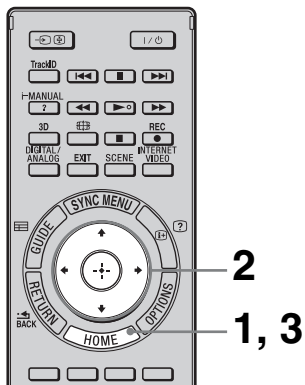

1 Paina HOME-painiketta.



2 Valitse kohteet painamalla $\uparrow/\downarrow/\leftarrow/\rightarrow/\oplus$.

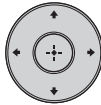

Valitse kohteet Home-valikosta (esim. valitsemalla ”Asetukset”)



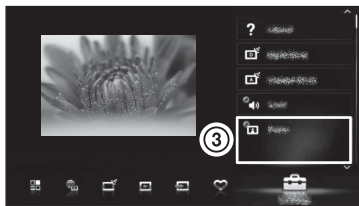
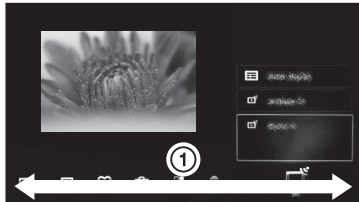







- 1 Valitse ”Asetukset” painamalla \leftarrow/\rightarrow . ”Asetukset”-kohdan sisältö näytetään oikealla.
- 2 Valitse ”Näyttö” painamalla \uparrow/\downarrow .
- 3 Avaa valikko painamalla \oplus -painiketta. Valitse kohteet ruudun ohjeiden mukaisesti painamalla $\uparrow/\downarrow/\leftarrow/\rightarrow$ ja vahvista painamalla \oplus .



3 Poistu painamalla HOME-painiketta.

Home-valikon kartta

Kun olet painanut kaukosäätimen **HOME**-painiketta, seuraavat kuvakkeet näytetään luokkina. Luokat ovat käytettävissä TV-mallistasi, alueesta, maasta ja lähetysolosuhteista riippuen.

	TV	Voit valita TV-kanavaluettelon tai ohjelmaoppaan.
	Media	Voit nauttia valokuva-, musiikki- ja videosisällöstä USB-laitteiden tai kotiverkon kautta.
	Tulot	Voit valita televisioon yhdistetyn laitteen.
	Suosikit/Viimeisimmät	Antaa nopean pääsyn usein käytettyihin ja äskettäin avattuihin kohteisiin, kuten televisiokanaviin, muihin tuloihin tai mediatiedostoihin.
	Asetukset	Sisältää kaikki tarvittavat määritykset televisioasetusten mukauttamiseen.
	Widgetit	Mahdollistaa pääsyn Widgetit-työkaluihin.
	Sovellukset	Voit käyttää useita eri sovelluksia, kuten ”Musiikkihaku”, ”Internet-selain” jne.
	Qriocity	Mahdollistaa pääsyn ”Qriocity”-verkkopalveluun.
	Internet-sisältö	Voit käyttää Internetin sisältöpalveluita.
	Suosituks	Näyttää katseluhistoriasi perusteella suosituksia ohjelmista, joista voit pitää.
	Tallenteet	Voit katsoa liitetyllä USB-kiintolevytallentimella tehtyjä ajastintallennuksista ja haluamaasi tallennesisältöä.

Käyttöohjeiden näyttäminen (i-Manual)

BRAVIA-televisiosi sisältää näyttössä luettavan käyttöoppaan.

Voit yhdellä painikkeella avata i-Manual-oppaan, josta saat lisätietoja television toiminnoista.

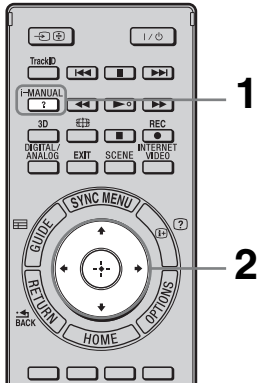

1 Paina i-MANUAL-painiketta.

i-MANUAL



2 Valitse kohteet painamalla $\uparrow/\downarrow/\leftarrow/\rightarrow/\oplus$.

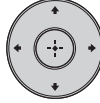

i-Manual-oppaan kohteiden valinta

- 1 Valitse kohde painamalla \uparrow/\downarrow .
Kohteen sisältö näytetään oikealla toisena tasona.
- 2 Siirry toiseen tasoon painamalla \leftarrow/\rightarrow .
- 3 Valitse kohde toisesta tasosta painamalla \uparrow/\downarrow .
Kohteen yhteenveto näytetään oikealla.
Jos kolmas taso on käytettävissä, näytä kohteen yhteenveto toistamalla tämä vaihe.
- 4 Valitse kohde painamalla \leftarrow/\rightarrow .
Sisältö näytetään.

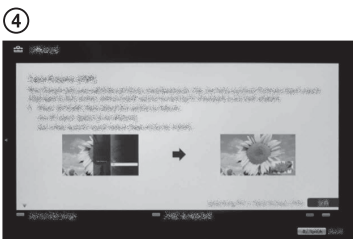
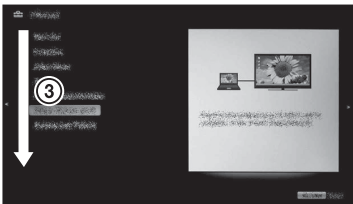
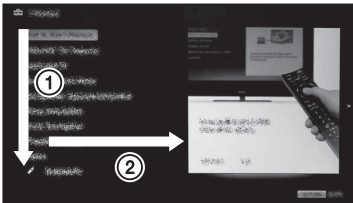

i-Manual-ruudun kuvaus

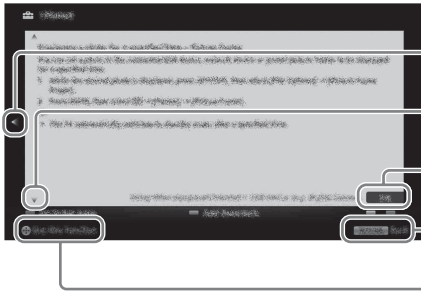

Siirry takaisin edelliselle sivulle painamalla ↶

Siirry seuraavalle sivulle painamalla ↷

Sivunumero/Sivujen kokonaismäärä

Siirry takaisin edelliselle sivulle painamalla RETURN

Avaa toiminto painamalla (+)-painiketta.



- Tämä näytetään vain, kun toiminto on käytettävissä.

Kirjanmerkin käyttäminen

i-Manual-oppaassa on kirjanmerkkitoiminto. Sivut voidaan merkitä värillisillä painikkeilla ruudun alareunassa olevien ohjeiden mukaisesti. Tallentamiisi kirjanmerkkeihin pääset valitsemalla i-Manual-oppaan etusivulta ”Suosikit”.

Viimeksi näytetyn sivun muistaminen

i-Manual-oppas muistaa viimeksi näytetyn sivun. Palaa televisioruutuun painamalla **i-MANUAL**, kun olet i-Manual-ruudussa. Jos painat **i-MANUAL**-painiketta uudelleen, viimeiseksi näkemäsi tiedot tulevat näkyviin. Tarkastele i-Manual-oppaan pääsivua palaamalla pääsivulle ruudun ohjeiden mukaisesti tai paina **HOME**-painiketta ja valitse Home-valikon ”Asetukset”-kohdasta ”i-Manual”.



i-MANUAL

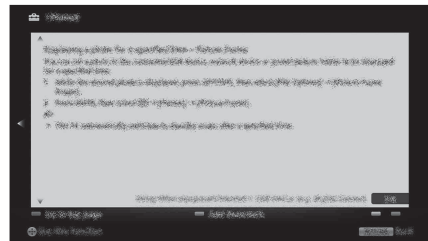

- Viimeisen sivun muisti nollataan automaattisesti, kun kytket television valmiustilaan.

Verkkoasetukset

Kun yhdistät tämän television Internetiin, voit käyttää monia toimintoja: näytä valokuvia, jotka osoittavat sijaintinsa kartalla, nauti Internet-videoista jne. Lisätietoja toiminnoista on i-Manual-oppaassa.



- Sinulla on oltava sopimus Internet-palveluntarjoajan kanssa, jotta voit muodostaa yhteyden Internetiin.

Langallisen verkon valmistelu

Laitelle KDL-65HX925

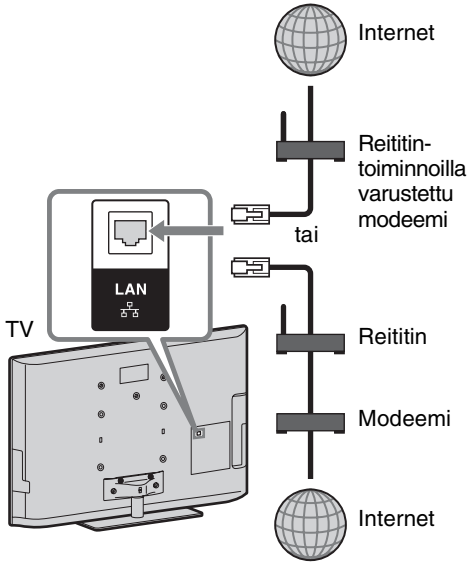

Paitsi KDL-65HX925

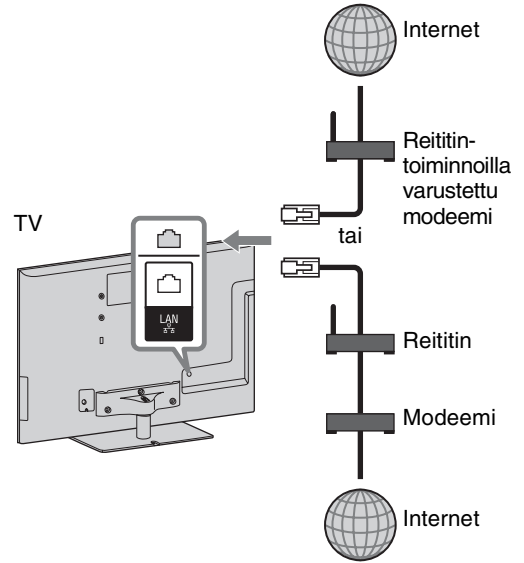

- Käytä LAN-yhteyksille luokan 7 kaapelia (lisävaruste).

Langattoman LAN-yhteyden valmistelu

Sisäisen langattoman LAN-laitteen avulla voit muodostaa Internet- ja kotiverkkoyhteyden. Tämän toiminnon ansiosta voit muodostaa yhteyden langattomaan lähiverkkoon, niin että saat käyttöösi langattoman verkon tuomat edut. Asenna langaton LAN-reititin, ennen kuin asennat television langattoman LAN-toiminnon.

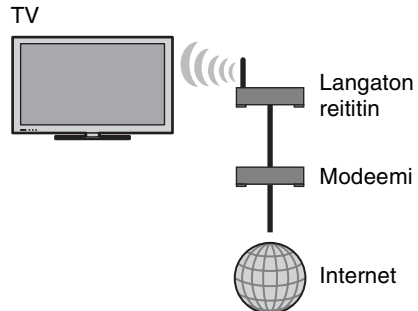

Internet-yhteyden asentaminen

Verkkotoiminnon avulla voit yhdistää television Internetiin. Asennustoimenpiteet vaihtelevat verkon ja LAN-reitittimen tyyppin mukaan. Asenna LAN-reititin, ennen kuin asennat Internet-yhteyden. Tarkista langaton LAN-ympäristö seuraavan kaavion avulla.

Langaton LAN

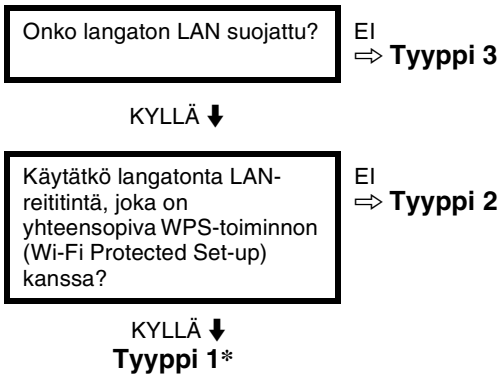

Langallinen LAN → Tyyppi 4

* Tyyppi 1 on helpompi asentaa, jos reitittimessä on automaattinen asennuspainike, esim. Air Station One-Touch Secure System (AOSS). Useimmissa uusimmissa reitittimissä on tämä toiminto. Tarkista reititin.

Tyyppi 1: Noudata kohdan ”Suojattu verkko WPS-toiminnolla (Wi-Fi Protected Set-up)” määrittämisohjeita.



Tyyppi 2: Noudata kohdan ”Suojattu verkko ilman WPS-toimintoa (Wi-Fi Protected Set-up)” määrittämisohjeita.

Tyyppi 3: Noudata kohdan ”Suojaamaton verkko millä tahansa langattomalla LAN-reitittimellä” määrittämisohjeita.

Tyyppi 4: Noudata kohdan ”Langallisen verkon käyttöönotto” määrittämisohjeita.

Tyyppi 1: Suojattu verkko WPS-toiminnolla (Wi-Fi Protected Set-up)

WPS-standardin avulla langattoman kotiverkon suojaaminen on yhtä yksinkertaista kuin langattoman LAN-reitittimen WPS-painikkeen painaminen. Tarkista reitittimen WPS-painikkeen sijainti ja toiminta, ennen kuin asennat langattoman LAN-verkon. ”WPS (PIN)” antaa reitittimeen PIN-koodin suojaustarkoitusta varten. PIN-koodi uusitaan joka kerta, kun valitset ”WPS (PIN)”.

- 1 Paina **HOME** ja valitse sitten  > ”Verkko” > ”Verkon käyttöönotto”.
- 2 Valitse ”Langattoman yhteyden asetus”.
- 3 Valitse ”WPS (paina painiketta)” painikkeen painamismenetelmää varten tai ”WPS (PIN)” PIN-menetelmää varten.
 -  WPS-painikkeen nimi voi vaihdella reitittimen (esim. AOSS-painike) mukaan.

- 4 Noudata aloitusnäytön ohjeita.

Tyyppi 2: Suojattu verkko ilman WPS-toimintoa (Wi-Fi Protected Set-up)

Langattoman LAN-yhteyden asentamiseen vaaditaan SSID (langattoman verkon nimi) ja suojausavain (WEP- tai WPA-avain). Jos et tiedä niitä, katso ohjeita reitittimen käyttöoppaasta.

- 1 Paina **HOME** ja valitse sitten  > ”Verkko” > ”Verkon käyttöönotto”.
- 2 Valitse ”Langattoman yhteyden asetus”.
- 3 Valitse ”Hae” ja valitse sitten verkko haettujen langattomien verkkojen luettelosta.
- 4 Noudata aloitusnäytön ohjeita.



- Jos käytät WPS-toimintoa verkon käyttöönottoon, langattoman LAN-reitittimen suojausasetukset aktivoituvat ja aiemmin suojaamattomassa tilassa olleeseen langattomaan LAN-verkkoon yhteydessä olleiden laitteiden yhteys verkkoon katkaistaan.

Tässä tapauksessa aktivoi verkosta poistettujen laitteiden suojausasetukset ja muodosta yhteys uudelleen. Voit myös poistaa langattoman LAN-reitittimen suojausasetukset käytöstä ja kytkeä laitteen televisioon suojaamattomassa tilassa.

Tyyppi 3: Suojaamaton verkko millä tahansa langattomalla LAN-reitittimellä

Langattoman LAN-yhteyden asentamiseen vaaditaan SSID (langattoman verkon nimi).

- 1 Paina **HOME** ja valitse sitten  > ”Verkko” > ”Verkon käyttöönotto”.
- 2 Valitse ”Langattoman yhteyden asetus”.
- 3 Valitse ”Hae” ja valitse sitten verkko haettujen langattomien verkkojen luettelosta.
- 4 Noudata aloitusnäytön ohjeita.



- Suojausavainta (WEP- tai WPA-avain) ei tarvita, koska tätä toimenpidettä varten ei tarvitse valita suojausmenetelmää.

Tyyppi 4: Langallisen verkon käyttöönotto

Anna tarvittaessa vastaavat aakkosnumeeriset arvot reitittimeen. Määritettävät kohteet (esim. IP-osoite, aliverkon peite, DHCP) voivat vaihdella Internet-palveluntarjoajan tai reitittimen mukaan. Lisätietoja on Internet-palveluntarjoajalta saaduissa tai reitittimen mukana tulleissa käyttöoppaissa.

- 1 Paina **HOME** ja valitse sitten  > ”Verkko” > ”Verkon käyttöönotto”.
- 2 Valitse ”Kiinteän yhteyden asetus”.
- 3 Määritä IP-osoite ja välityspalvelin automaattisesti valitsemalla ”Autom.” tai määritä ne manuaalisesti valitsemalla ”Oma asetus”.

4 Noudata aloitusnäytön ohjeita.

Verkon tilan tarkastaminen

Voit varmistaa verkon tilan.

- 1 Paina **HOME** ja valitse sitten  > ”Verkko” > ”Verkon käyttöönotto”.
- 2 Valitse ”Näytä verkon tila”.

Jos yhteyden muodostaminen Internetiin ei onnistu

Tarkista mahdolliset syyt verkkoyhteyshäiriöihin käyttämällä diagnoosia. Tarkista myös asetukset.

- 1 Paina **HOME** ja valitse sitten  > ”Verkko” > ”Verkon käyttöönotto”.
- 2 Valitse ”Näytä verkon tila”.
- 3 Valitse ”Tarkista yhteys”.
Tämä voi kestää useita minutteja. Et voi perua diagnoosia sen jälkeen, kun olet valinnut ”Tarkista yhteys”.

Palvelimen näyttöasetusten säätäminen

Voit valita Home-valikossa näytettävät kotiverkkopalvelimet. Home-valikossa voidaan näyttää enintään 10 palvelinta automaattisesti.

- 1 Paina **HOME** ja valitse sitten  > ”Verkko” > ”Kotiverkkoasetus”.
- 2 Valitse ”Palvelimen näyttöasetukset”.
- 3 Valitse Home-valikossa näytettävä palvelin ja muuta asetuksia.

Jos yhteyden muodostaminen kotiverkkoon ei onnistu

Televisio havaitsee, onko palvelin tunnistettu oikein, jos sitä ei voi yhdistää kotiverkkoon. Jos diagnostiikkatuloksissa näkyy virhe, tarkista mahdolliset syyt, verkkoyhteydet ja asetukset.

- 1** Paina **HOME** ja valitse sitten  > ”Verkko” > ”Kotiverkkoasetus”.
- 2** Valitse ”Palvelindiagnostiikka”.
Palvelindiagnostiikka käynnistyy. Kun palvelindiagnostiikka on valmis, diagnostiikkatuloluettelo tulee näkyviin.



Vianetsintä

Kun  (valmiustila) -merkkivalo vilkkuu, laske kuinka monta kertaa se välähtää (3 sekunnin välein).















Katkaise television virta television -painikkeella, irrota virtajohto ja ilmoita jälleenmyyjälle tai Sony-huoltoon merkkivalon vilkkumistiheys (välähdysten määrä).

Jos  (valmiustila) -merkkivalo ei vilku, tarkista alla olevassa taulukossa mainitut kohdat.

Lisätietoja on myös i-Manual-oppaan kohdassa ”Vianetsintä”. Jos ongelma ei poistu, toimita televisio huoltoon valtuutettuun huoltoliikkeeseen.

Ongelma	Syy/ratkaisu
Kuva ei näy (ruutu on pimeänä) eikä ääntä kuulu.	<ul style="list-style-type: none">• Tarkista antenni-/kaapelikytkentä.• Kytke televisio verkkovirtaan ja paina television -painiketta.• Jos  (valmiustila) -merkkivalo palaa punaisena, paina .
Näytössä näkyy pieniä mustia pisteitä ja/tai kirkkaita pisteitä.	<ul style="list-style-type: none">• Kuva koostuu kuvapisteistä. Kuvassa näkyvät pienet mustat pisteet ja/tai kirkkaat pisteet (kuvapisteet) eivät ole merkki viasta.
Joitakin ohjelmia ei voi viritellä.	<ul style="list-style-type: none">• Tarkista antenni tai lautanen.• Satelliittikaapelissa voi olla oikosulku tai kaapelissa voi olla yhteysongelmia. Tarkista kaapeli ja yhteys, ja sammuta sitten televisio virtakytkimestä ja kytke se takaisin päälle.• Antamasi taajuus voi olla alan ulkopuolella. Kysy tietoja satelliittilähetysyhtiöltä.
Television virta ei kytkeydy päälle.	<ul style="list-style-type: none">• Tarkista, onko ENERGY SAVING -kytkin päällä (●).
Television virta katkeaa itsestään (televisio siirtyy valmiustilaan).	<ul style="list-style-type: none">• Tarkista, onko ”Uniajastin” käytössä, tai varmista ”Ajastin”-toiminnon ”Kesto”-asetus.• Tarkista, onko ”Television valmiustila” käytössä.• Tarkista, onko ”Läsnäoloanturi” käytössä. Jos television edessä ei havaita katselijaa tietyn ajan kuluttua, kuva poistetaan automaattisesti näkyvistä ja vain ääni jää kuuluviin. Tämän jälkeen, kun television kuva on ollut pois näkyvistä 30 minuuttia, televisio siirtyy valmiustilaan.
Kaukosäädin ei toimi.	<ul style="list-style-type: none">• Vaihda paristot.• Televisio saattaa olla SYNC-tilassa. Paina SYNC MENU, valitse ”TV-ohjaus” ja valitse sitten ”Home (valikko)” tai ”Vaihtoehdot” ohjatakseksi televisiota.
”Katselun esto” -salasana on unohtunut.	<ul style="list-style-type: none">• Syötä PIN-koodiksi 9999. (Televisio hyväksyy aina oletusarvoisen PIN-koodin 9999.)
Television kehys lämpenee.	<ul style="list-style-type: none">• Kun televisio on päällä pitkään, sen kehys lämpenee. Kädellä koskettaessa se voi tuntua kuumalta.

Tekniset tiedot

Järjestelmä	
Näyttöpaneeli	LCD-paneeli (nestekidenäyttö)
TV-järjestelmä	Analoginen: maa/alue-valinnasta riippuen: B/G/H, D/K, L, I, M Digitaalinen: DVB-T/DVB-C Satelliitti: DVB-S/DVB-S2
Väri-/kuvajärjestelmä	Analoginen: PAL, PAL60 (vain videotulo), SECAM, NTSC3.58, NTSC4.43 (vain videotulo) Digitaalinen: MPEG-2 MP@ML/HL, H.264/MPEG-4 AVC MP/HP@L4
Kanavien näkyvyysalue	Analoginen: VHF: E2–E12/UHF: E21–E69/CATV: S1–S20/HYPER: S21–S41 D/K: R1–R12, R21–R69/L: F2–F10, B–Q, F21–F69/I: UHF B21–B69/M: A2–A13, A14–A79 Digitaalinen: VHF/UHF Satelliitti: IF-taajuus 950-2150 MHz
Äänentoisto	10 W + 10 W + 10 W + 10 W (KDL-60NX725) 10 W + 10 W + 10 W (KDL-65/55/46HX925, KDL-55/46HX825, KDL-55/46/40NX725)
Tulo-/lähtöliitännät	
Antennijohto	75 ohmin ulkoinen liitäntä VHF/UHF-liittimelle
Satelliittiantenni	Naaraspuolinen F-tyyppin liitin IEC169-24, 75 ohm. DiSEqC 1.0, LNB 13 V/18 V & 22 KHz ohjaus
 AV1	21-nastainen Scart-liitin (CENELEC-standardi), sisältää audio-/videotulon, RGB-tulon ja television audio-/videolähdön.
 AV2	Videotulo (RCA-liitäntä)
 COMPONENT IN	Tuetut muodot: 1080p, 1080i, 720p, 576p, 576i, 480p, 480i Audiotulo (RCA-liittimet)
HDMI IN1, 2, 3, 4	Video: 1080/24p/30p, 1080p, 1080i, 720/24p/30p, 720p, 576p, 576i, 480p, 480i Audio: kaksikanavainen lineaarinen PCM: 32, 44,1 ja 48 kHz, 16, 20 ja 24 bittiä, Dolby Digital Analoginen audiotulo (miniliitäntä) (vain HDMI IN4) PC-tulo ARC (Audio Return Channel) (vain HDMI IN1)
 DIGITAL AUDIO OUT (OPTICAL)	Optinen digitaalihiitäntä (kaksikanavainen lineaarinen PCM, Dolby Digital)
 AUDIO OUT / 	Audiolähtö (stereominiliitäntä) Kuulokeliitäntä
 PC IN (vain KDL-65HX925)  PC IN (paitsi KDL-65HX925)	PC-tulo (15-nastainen Mini D-sub)  PC-audiotulo (miniliitäntä)
 1,  2 (HDD REC)	USB-liitäntä, USB-kiintolevytallenninliitäntä (vain  2)
	Maksu-TV-moduulin (CAM) paikka
 LAN	10BASE-T/100BASE-TX-liitäntä (Yhteysnopeus voi vaihdella verkon käyttöympäristön mukaan. 10BASE-T/100BASE-TX-tiedonsiirtonopeutta ja laatua ei taata tässä televisiossa.)

Mallinimi KDL-	65HX925	60NX725	55HX925
Virta ja muut			
Käyttöjännite	220 V – 240 V AC, 50 Hz		
Energiatohokkuusluokka	A	A	A
Näytön koko (halkaisija)	Noin 163,9 cm/65 tuumaa	Noin 152,5 cm/60 tuumaa	Noin 138,8 cm/55 tuumaa
Virrankulutus	”Koti”/ ”Vakio”- tilassa	158 W	114 W
	”Myymälä”/ ”Kirkas” - tilassa	276 W	193 W
Keskimääräinen vuotuinen energiankulutus* ¹	219 kWh	166 kWh	157 kWh
Virrankulutus valmistustilassa* ²	0,3 W (16,5 W ohjelmiston / elektronisen ohjelmaoppaan päivitystilassa)	0,3 W (15 W ohjelmiston / elektronisen ohjelmaoppaan päivitystilassa)	0,25 W (16 W ohjelmiston / elektronisen ohjelmaoppaan päivitystilassa)
Näytön erottelutarkkuus	1 920 pistettä (vaaka) × 1 080 viivaa (pysty)		
Mitat (noin) (l × k × s)			
pöytäjalustan kanssa	150,4 × 93,5 × 37,4 cm	140,5 × 87,4 × 30,4 cm	127,8 × 80,3 × 30,8 cm
ilman pöytäjalustaa	150,4 × 90,0 × 4,5 cm	140,5 × 84,4 × 3,3 cm	127,8 × 77,1 × 3,8 cm

Mallinimi KDL-	65HX925	60NX725	55HX925
Paino (noin)			
pöytäjalustan kanssa	51,7 kg	34,3 kg	31,6 kg
ilman pöytäjalustaa	43,2 kg	28,8 kg	26,1 kg
Vakiovarusteet	Katso "Lisävarusteiden tarkistaminen" (sivu 8).		
Lisävarusteet	Seinäkiinnike: SU-WH500 (paitsi KDL-65HX925) Seinäasennuskiinnitin: SU-WL700 (paitsi KDL-65HX925, KDL-60NX725) SU-WL500 Televisiojalustaan: SU-B551S (KDL-55HX925) 3D-lasit: TDG-BR250/TDG-BR200/TDG-BR100/TDG-BR50 Videokamera- ja mikrofoniyksikkö: CMU-BR100 Langaton USB-LAN-sovitin		
Käyttölämpötila	0 °C – 40 °C		
Käytön ilmankosteus	10 % – 80 % RH (ei-kondensoiva)		

Mallinimi KDL-	55HX825	55NX725	46HX925	
Virta ja muut				
Käyttöjännite	220 V – 240 V AC, 50 Hz			
Energiatohokkuusluokka	A	A	A	
Näytön koko (halkaisija)	Noin 138,8 cm/55 tuumaa	Noin 138,8 cm/55 tuumaa	Noin 116,8 cm/46 tuumaa	
Virrankulutus	"Koti"/ "Vakio"- tilassa	115 W	112 W	84,0 W
	"Myymälä"/ "Kirkas" - tilassa	188 W	192 W	149 W
Keskimääräinen vuotuinen energiankulutus* ¹	160 kWh	164 kWh	117 kWh	
Virrankulutus valmiustilassa* ²	0,25 W (16 W ohjelmiston / elektronisen ohjelmaoppaan päivitystilassa)	0,3 W (15 W ohjelmiston / elektronisen ohjelmaoppaan päivitystilassa)	0,25 W (15 W ohjelmiston / elektronisen ohjelmaoppaan päivitystilassa)	
Näytön erottelutarkkuus	1 920 pistettä (vaaka) × 1 080 viivaa (pysty)			
Mitat (noin) (l × k × s)				
pöytäjalustan kanssa	128,0 × 80,4 × 30,5 cm	128,1 × 80,5 × 30,5 cm	108,1 × 69,2 × 25,8 cm	
ilman pöytäjalustaa	128,0 × 77,4 × 2,7 cm	128,1 × 77,4 × 2,7 cm	108,1 × 66,0 × 3,8 cm	
Paino (noin)				
pöytäjalustan kanssa	28,3 kg	28,2 kg	24,0 kg	
ilman pöytäjalustaa	23,2 kg	23,1 kg	19,4 kg	
Vakiovarusteet	Katso "Lisävarusteiden tarkistaminen" (sivu 8).			
Lisävarusteet	Seinäkiinnike: SU-WH500 Seinäasennuskiinnitin: SU-WL700 SU-WL500 Televisiojalustaan: SU-B551S (KDL-55HX825, KDL-55NX725) SU-B461S (KDL-46HX925) 3D-lasit: TDG-BR250/TDG-BR200/TDG-BR100/TDG-BR50 Videokamera- ja mikrofoniyksikkö: CMU-BR100 Langaton USB-LAN-sovitin			
Käyttölämpötila	0 °C – 40 °C			
Käytön ilmankosteus	10 % – 80 % RH (ei-kondensoiva)			

Mallinimi KDL-	46HX825	46NX725	40NX725	
Virta ja muut				
Käyttöjännite	220 V – 240 V AC, 50 Hz			
Energiatohokkuusluokka	A	A	A	
Näytön koko (halkaisija)	Noin 116,8 cm/46 tuumaa	Noin 116,8 cm/46 tuumaa	Noin 101,6 cm/40 tuumaa	
Virrankulutus	"Koti"/ "Vakio"- tilassa	83,0 W	82,0 W	66,0 W
	"Myymälä"/ "Kirkas" - tilassa	153 W	134 W	129 W

Mallinimi KDL-	46HX825	46NX725	40NX725
Keskimääräinen vuotuinen energiankulutus* ¹	115 kWh	120 kWh	96 kWh
Virrankulutus valmiustilassa* ²	0,25 W (15 W ohjelmiston / elektronisen ohjelmaoppaan päivitystilassa)	0,25 W (14 W ohjelmiston / elektronisen ohjelmaoppaan päivitystilassa)	0,25 W (14 W ohjelmiston / elektronisen ohjelmaoppaan päivitystilassa)
Näytön erottelutarkkuus	1 920 pistettä (vaaka) × 1 080 viivaa (pysty)		
Mitat (noin) (l × k × s)			
pöytäjalustan kanssa	108,3 × 69,3 × 25,5 cm	108,4 × 69,4 × 25,5 cm	94,9 × 61,8 × 21,0 cm
ilman pöytäjalustaa	108,3 × 66,3 × 2,7 cm	108,4 × 66,3 × 2,7 cm	94,9 × 58,7 × 2,7 cm
Paino (noin)			
pöytäjalustan kanssa	21,1 kg	20,1 kg	16,9 kg
ilman pöytäjalustaa	16,8 kg	15,8 kg	13,1 kg
Vakiovarusteet	Katso "Lisävarusteiden tarkistaminen" (sivu 8).		
Lisävarusteet	Seinäkiinnike: SU-WH500 Seinäasennuskiinnitin: SU-WL700 SU-WL500 Televisiojalustaan: SU-B461S (KDL-46HX825, KDL-46NX725) SU-B401S (KDL-40NX725) 3D-lasit: TDG-BR250/TDG-BR200/TDG-BR100/TDG-BR50 Videokamera- ja mikrofoniyksikkö: CMU-BR100 Langaton USB-LAN-sovitiin		
Käyttölämpötila	0 °C – 40 °C		
Käytön ilmankosteus	10 % – 80 % RH (ei-kondensoiva)		

*¹ Vuosittainen energiankulutus perustuu virrankulutukselle, kun televisiota käytetään 4 tuntia päivässä 365 päivänä. Todellinen energiankulutus riippuu siitä, miten televisiota käytetään.

*² Mainittu valmiustilan virrankulutus on voimassa sen jälkeen, kun televisio on suorittanut välttämättömät sisäiset toimenpiteet.

Rakennetta ja teknisiä ominaisuuksia voidaan muuttaa ilman ennakoilmoitusta.

Lisävarusteiden asentaminen (seinäasennuskiinnitin/seinäkiinnike)

Asiakkaille:

Tuotteen suojelemiseksi ja turvallisuuden vuoksi Sony suosittelee, että television seinäasennus annetaan Sonyn jälleenmyyjän tai asiantuntevan urakoitsijan tehtäväksi. Älä yritä asentaa laitetta itse.

Sony-jälleenmyyjille ja huoltoliikkeille:

Noudata turvallisuusohjeita tämän tuotteen asennuksessa, kausihuollossa ja tarkastuksessa.

Televisio voidaan asentaa käyttämällä SU-WH500 (paitsi KDL-65HX925) (sivu 33) seinäkiinnikettä (myydään erikseen) tai SU-WL700 (paitsi KDL-65HX925, KDL-60NX725) (sivu 33) ja SU-WL500 (sivu 34) seinäasennuskiinnittintä (myydään erikseen).

- Katso asennusohjeet seinäasennuskiinnittimen mukana toimitetuista ohjeista.
- Lisätietoja on kohdassa ”Pöytäjalustan irrottaminen televisiosta” (sivu 10).

Tämän tuotteen asentaminen edellyttää riittävää ammattitaitoa erityisesti sen määrittämiseksi, kestääkö seinä television painon. Tämän tuotteen seinään asentaminen on jätettävä Sonyn jälleenmyyjän tai huoltoliikkeen tehtäväksi ja asennuksen turvallisuuteen on kiinnitettävä riittävästi huomiota. Sony ei ole vastuussa mistään vahingosta tai vammoista, jotka johtuvat tuotteen väärästä käsittelystä tai asennuksesta.

Kun asennat televisiota seinälle, irrota television takana olevat ruuvit. (Ne on kiinnitetty ruuvinreikiin seinäasennusta varten.) Pane ruuvit talteen turvalliseen paikkaan pois lasten ulottuvilta.

SU-WH500

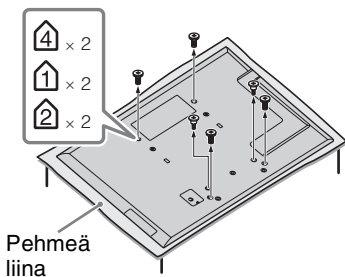

SU-WL700, SU-WL500

► Laitelle KDL-65HX925

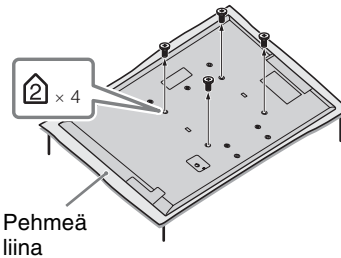

► Paitsi KDL-65HX925

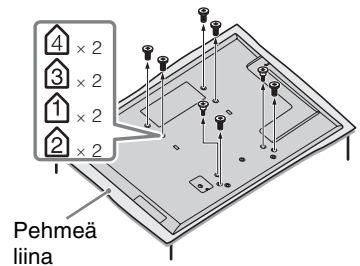

- Kun irrotat pöytäjalustan televisiosta, aseta televisio näyttö alaspäin tukevalle työtasolle, joka on televisiota suurempi.
- Varmista asettamalla pehmeä kangas työtasolle, ettei LCD-näyttöpaneelin pinta vahingoitu.

SU-WH500 (paitsi KDL-65HX925)

Katso asennusohjeet SU-WH500-seinäkiinnikkeen mukana toimitetuista ohjeista.

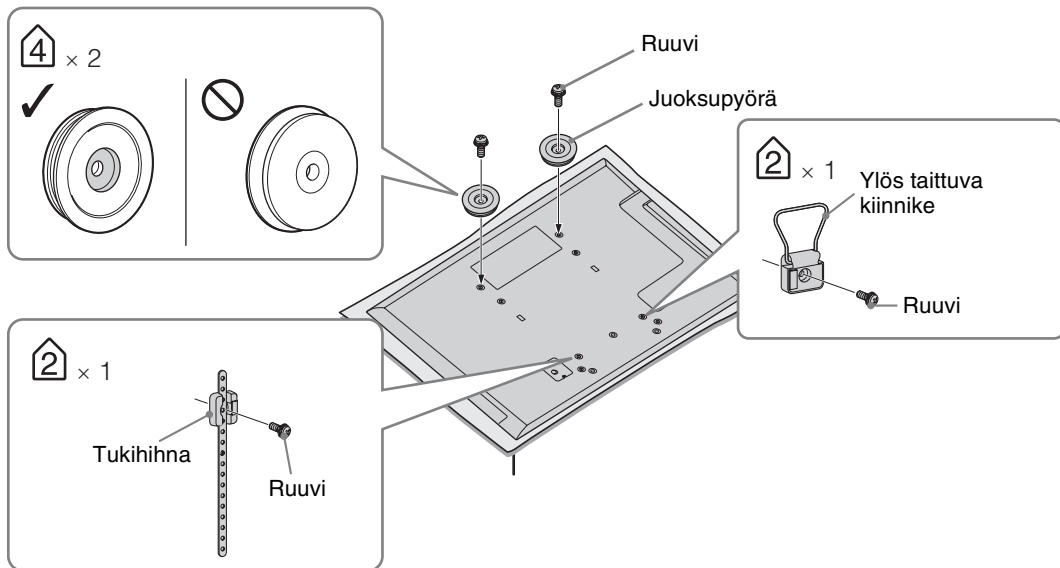

- Kun televisio on kuvaruutu alaspäin, kiinnitä SU-WH500-lisävarusteet.
- SU-WH500-mallin mukana toimitettuja pehmusteita ei tarvitse kiinnittää. (SU-WH500-käyttöohjeen ”Asennus”-luvun kohta **3**-1)
- Kiinnitä juoksupyörät kahteen ylempään ruuvinreikään (katso yllä olevaa kuvaa) ruuveilla, jotka toimitetaan SU-WH500:n mukana. (SU-WH500-käyttöohjeen ”Asennus”-luvun kohta **3**-3)
- Kiinnitä ylös taittuva kiinnike ja tukihihna (katso kuvaa) ruuveilla, jotka toimitetaan SU-WH500:n mukana. (SU-WH500-käyttöohjeen Asennus-luvun kohdat **3**-4, 5)

SU-WL700 (paitsi KDL-65HX925, KDL-60NX725)

Turvallisuusohjeita

Kiinnitä seinäasennuskiinnitin tukevasti seinään tässä oppaassa ja seinäasennuskiinnittimen mukana toimitetussa oppaassa olevien ohjeiden mukaisesti. Sulkeissa olevat numerot viittaavat seinäasennuskiinnittimen mukana toimitetussa käyttöoppaassa oleviin asennusvaiheisiin.

- 1** Tarkista seinäasennuskiinnittimen (**1**) mukana toimitetut osat.
Katso lisätietoja seinäasennuskiinnittimen mukana toimitetusta käyttöoppaasta.
- 2** Valitse asennuspaikka. (**2**-1)
Katso lisätietoja kohdasta ”Television asennusmittataulukko”. Jätä ohjeiden mukainen etäisyys television, katon ja seinän ulkonevien osien väliin.
- 3** Kiinnitä pohjakiinnike seinään. (**2**-2 - **3**)
Määritä seinässä olevien ruuvien paikat ja asenna Pohjakiinnike. Katso tarkempia ohjeita seinäasennuskiinnittimen mukana toimitetusta käyttöoppaasta.
- 4** Irrota tarvittaessa pöytäjalusta televisiosta. (**4**-1)

 - Lisätietoja on kohdassa ”Pöytäjalustan irrottaminen televisiosta” (sivu 10).
- 5** Kiinnitä asennuskiinnitin ja lukituskiinnike. (**4**-3 - **4**-7)
Katso lisätietoja seinäasennuskiinnittimen mukana toimitetusta käyttöoppaasta.

6 Valmistele paperimalli. (5-2)

1. Katso lisäohjeita kohdasta ”Television asennusmittataulukko” ja merkitse television ääriiviivat malliin.
 2. Kiinnitä malli teipillä seinään seinäasennuskiinnittimen mukana toimitetussa käyttöoppaassa olevien ohjeiden mukaisesti.
- Viimeistele asennus noudattamalla seinäasennuskiinnittimen mukana toimitetussa käyttöoppaassa olevia ohjeita. (5-3 - 6)

SU-WL500

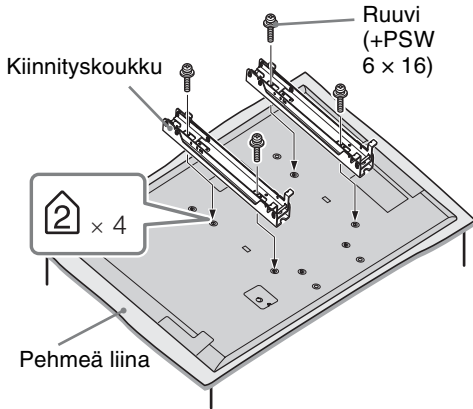
Laitelle KDL-65HX925



Laitelle KDL-60/55/46/40NX725, KDL-55/46HX925, KDL-55/46HX825

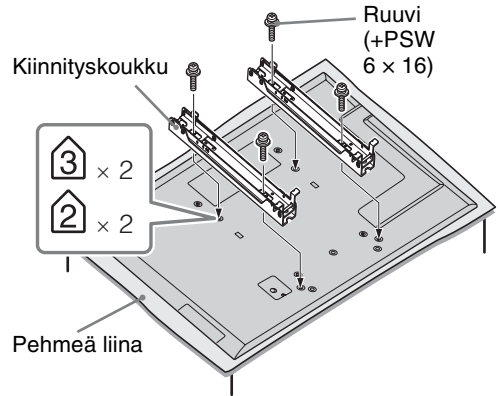

- Kiinnitä kiinnityskoukku seinäasennuskiinnittimen mukana toimitetulla neljällä ruuvilla.
- Jos kiinnität pöytäjalustan takaisin paikalleen, muista kiinnittää ruuvit (jotka irrotettiin aiemmin) television takana oleviin alkuperäisiin reikiinsä.

Ruuvien ja koukkujen sijainnin kaavakuva/taulukko

Mallinimi KDL-	Ruuvien sijainti	Koukun sijainti
	SU-WL500	SU-WL500
65HX925	d, g	a
60NX725		
55HX925/55HX825/55NX725	e, j	b
46HX925/46HX825/46NX725		
40NX725		

SU-WL500

Ruuvien sijainti

Kun kiinnityskoukku asennetaan televisioon.

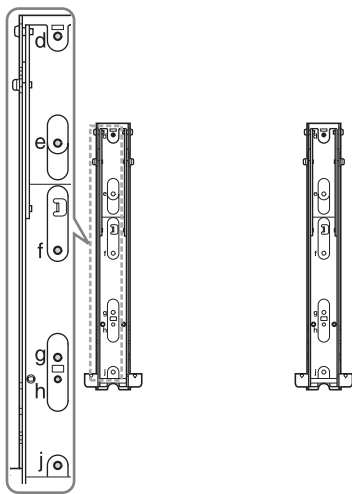

Koukun sijainti

Kun televisio asennetaan pohjakiinnikkeeseen.

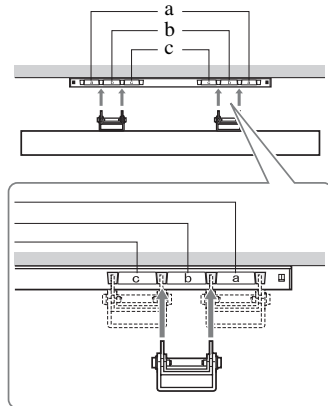

Televisiön asennusmittataulukko

① SU-WH500

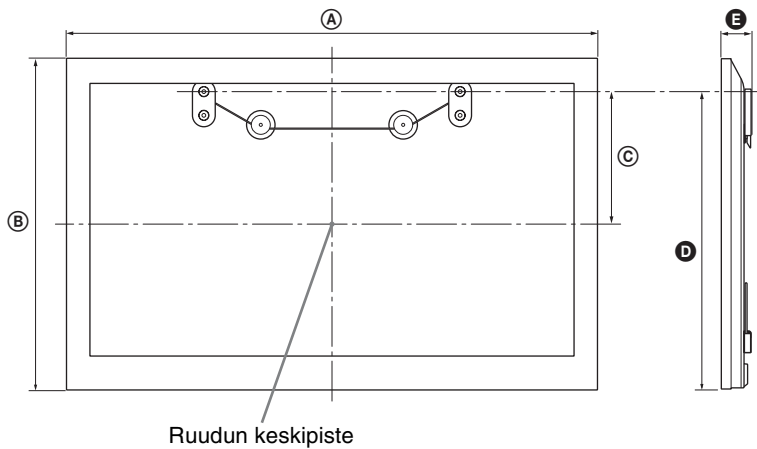

② SU-WL700

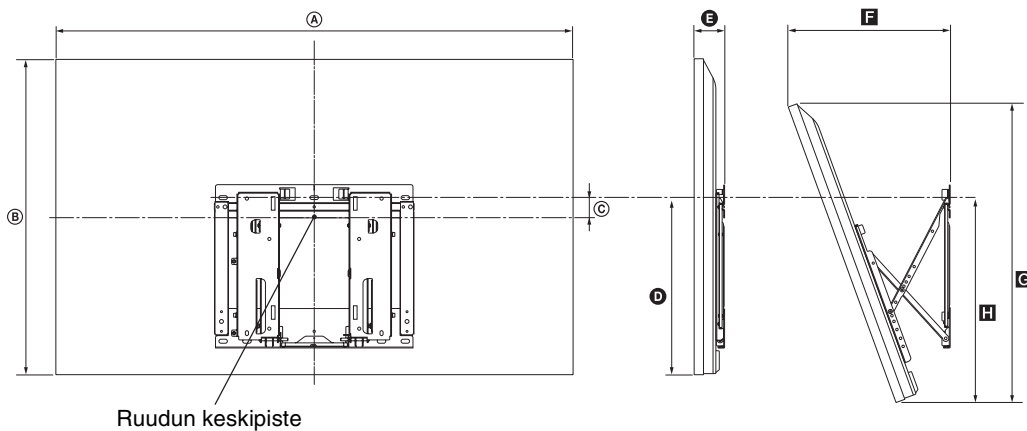

③ SU-WL500

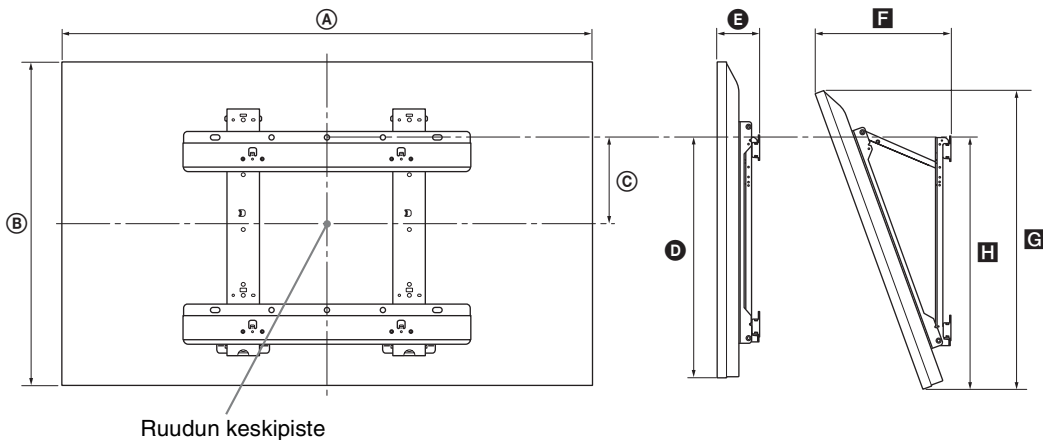

Yksikkö: cm

Mallinimi KDL-	Näytön mitat		Ruudun keskikohdan mita		Pituudet kussakin asennuskulmassa												
					Kulma (0°)						Kulma (20°)						
	A	B	C			D			E			F		G		H	
			①	②	③	①	②	③	①	②	③	②	③	②	③	②	③
65HX925	150,4	90,0	-	-	0,1	-	-	46,1	-	-	10,6	-	38,3	-	85,0	-	48,1
60NX725	140,5	84,4	32,7	-	3,0	76,1	-	46,4	4,3	-	8,8	-	34,6	-	79,4	-	47,7
55HX925	127,8	77,1	29,9	0,5	6,5	69,6	39,3	46,2	5,2	5,8	9,8	37,6	33,1	72,8	72,8	45,5	47,9
55HX825	128,0	77,4	29,7	0,5	6,5	69,5	39,5	46,4	4,1	4,7	8,7	36,6	32,1	72,9	72,9	45,3	47,7
55NX725	128,1	77,4	29,7	0,5	6,5	69,5	39,5	46,4	4,1	4,7	8,7	36,6	32,1	72,9	72,9	45,2	47,6
46HX925	108,1	66,0	24,3	5,1	12,0	58,5	39,3	46,2	5,2	5,8	9,8	33,8	29,3	62,3	62,3	45,5	47,9
46HX825	108,3	66,3	24,2	5,1	12,0	58,6	39,5	46,4	4,1	4,7	8,7	32,8	28,3	62,5	62,5	45,3	47,7
46NX725	108,4	66,3	24,2	5,1	12,0	58,6	39,5	46,4	4,1	4,7	8,7	32,8	28,3	62,5	62,5	45,2	47,6
40NX725	94,9	58,7	20,5	10,3	15,7	51,1	39,5	46,4	4,1	4,7	8,7	30,2	25,7	55,4	55,4	45,2	47,6

Taulukon mitat voivat vaihdella hieman asennuksen mukaan.

VAROITUS

Seinän on kestävä asennettavan television painoon verrattuna vähintään nelinkertainen paino. Paino on ilmoitettu kohdassa ”Tekniset tiedot” (sivu 29–31).

Turvallisuusohjeet

Asennus ja käyttö

Noudata television asennuksessa ja käytössä seuraavia ohjeita välttääksesi tulipalon tai sähköiskun vaaran tai laitteen vaurioitumisen ja/tai henkilövahingot.

Asennus

- Televisio on sijoitettava helposti käsillä olevan verkkopistorasian lähelle.
- Sijoita televisio tukevalle ja vaakasuoralle alustalle.
- Seinäasennuksen saa suorittaa ainoastaan asiantunteva henkilö.
- Turvallisuusyistä on erittäin tärkeää käyttää Sonyn varusteita:
 - Seinäkiinnike: SU-WH500 (paitisi KDL-65HX925)
 - Seinäasennusteline: SU-WL700 (paitisi KDL-65HX925, KDL-60NX725) SU-WL500
 - Televisiojalustaan: SU-B551S (KDL-55HX925, KDL-55HX825, KDL-55NX725) SU-B461S (KDL-46HX925, KDL-46HX825, KDL-46NX725) SU-B401S (KDL-40NX725)
- Kiinnitä kiinnityskoukut television seinäasennustelineen mukana toimitetuilla ruuveilla. Mukana toimitettujen ruuvien pituus on 8 mm - 12 mm mitattuna kiinnityskoukun kiinnityspinnasta. Ruuvien halkaisija ja pituus vaihtelevat riippuen seinäasennustelineen mallista. Muiden kuin mukana toimitettujen ruuvien käyttö voi aiheuttaa vaurioita television sisäosiin, television putoamisen tai muuta vahinkoa.

8 mm - 12 mm

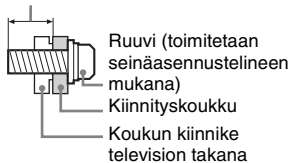

Laitteen kuljettaminen ja siirtäminen

- Irrota kaikki kaapelit ennen television siirtämistä.
- Suurikokoisen television siirtämisessä tarvitaan vähintään kaksi henkilöä.
- Kun siirrät laitetta käsin, kannattele sitä kuvan mukaisesti. Älä paina LCD-näytön pintaa tai näytön ympärillä olevaa kehystä.

KDL-65HX925



KDL-60/55/46/40NX725,
KDL-55/46HX925
KDL-55/46HX825

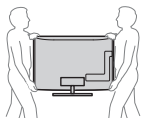

- Älä altista laitetta iskuille tai liiallisella värähtelyllä kuljetuksen aikana.

- Kun toimitat television huoltoon, tai kun kuljetat sitä muuton yhteydessä, pakkaa laite alkuperäiseen pakkaukseen ja suojaa se alkuperäisillä pakkausmateriaaleilla.

Ilmanvaihto

- Älä peitä television ilmanvaihtoaukkoja äläkä työnnä mitään kotelon sisään.
- Jätä television ympärille tilaa alla olevan kuvan mukaisesti.
- Sonyn seinäasennustelineen käyttäminen on erittäin suositeltavaa riittävän ilmankierron varmistamiseksi.

Asennus seinälle

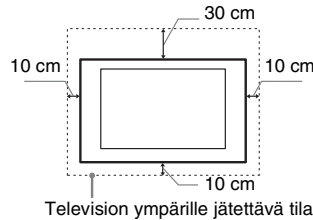

Asennus jalustalle

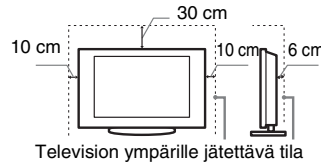

- Noudata seuraavia ohjeita varmistaksesi asianmukaisen ilmanvaihdon ja estääksesi liian tai pölyn kerääntymisen:
 - Älä asenna televisiota takaosan varaan, ylösalaisin, takaperin tai sivuttain.
 - Älä sijoita televisiota hyllyn, maton tai vuoteen päälle tai kaapin sisälle.
 - Älä peitä televisiota millään tekstiilillä tai muilla vastaavilla, esimerkiksi verhoilla tai sanomalehdellä jne.
 - Älä asenna televisiota alla olevien kuvien mukaisesti.

Ilmankierto estynyt

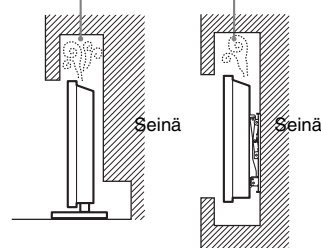

Verkkovirtajohto

Noudata verkkovirtajohtoon ja pistorasian käsittelyssä seuraavia ohjeita välttääksesi tulipalon tai sähköiskun vaaran, laitteen vaurioitumisen ja/tai henkilövahingot:

- Käytä ainoastaan Sonyn verkkovirtajohtoa. Älä käytä muiden valmistajien johtoja.
- Työnnä pistoke kunnolla pistorasiaan.
- Television saa kytkeä ainoastaan verkkovirtaan 220-240 V AC.

- Irrota verkkovirtajohto pistorasiasta kaapeleiden asennuksen ajaksi turvallisuuden vuoksi. Varo kompastumasta kaapeleihin.
- Irrota verkkovirtajohto pistorasiasta ennen kuin teet mitään toimenpiteitä televisiolle tai siirrät sitä.
- Pidä verkkovirtajohto etäällä lämmönlähteistä.
- Irrota pistoke pistorasiasta ja puhdista se säännöllisin väliajoin. Jos pistoke on pölyinen ja siihen tiivistyy kosteutta, sen eriste voi vaurioitua ja seurauksena voi olla tulipalo.

Huomautuksia

- Älä käytä television mukana toimitettua verkkovirtajohtoa minkään muun laitteen virtaliitännässä.
- Älä purista, taipuva tai kierrä verkkovirtajohtoa voimakkaasti. Johtimet voivat paljastua tai rikkoutua.
- Älä tee muutoksia verkkovirtajohtoon.
- Älä aseta raskaita esineitä verkkovirtajohtoon päälle.
- Kun irrotat pistokkeen pistorasiasta, älä vedä johdosta.
- Älä kytke liian montaa laitetta samaan pistorasiaan.
- Älä käytä vääranlaista pistorasiaa.

Kielletyt käyttötavat

Älä asenna tai käytä televisiota seuraavassa kuvatuissa paikoissa, ympäristöissä tai tilanteissa. Seurauksena voi olla toimintahäiriöitä, jotka aiheuttavat tulipalon, sähköiskun, laitteen vaurioitumisen ja/tai henkilövahinkoja.

Kielletyt sijoituspaikat:

- Ulkotilat (suora auringonpaiste), merenranta, laiva tai muu alus, ajoneuvon sisätilat, terveydenhoitolaitokset, epävakaat sijoituspaikka, altistus vedelle, sateelle, kosteudelle tai savulle.
- Jos televisio sijoitetaan kylpylän tai kuuman lähteen pukuhuoneeseen, rikkihöyryt jne. voivat vahingoittaa televisiota.



- Älä aseta ruutua suoraan keino- tai auringonvaloon. Se huonontaa kuvan laatua.
- Vältä television siirtämistä kylmästä lämpimään. Äkilliset huonelämpötilan muutokset voivat aiheuttaa kosteuden tiivistymistä. Tämä voi heikentää television kuvanlaatua ja/tai väriä.
- Jos näin käy, anna kosteuden haihtua kokonaan ennen virran kytkemistä televisioon.
- Älä koskaan ruiskuta vettä tai pesuainetta suoraan televisioon. Sitä voi valua näytön alaosaan tai ulkopuolisiin osiin ja päästä television sisään, mikä voi aiheuttaa vaurioita televisiolle.



Kielletty ympäristö:

- Kuuma, kostea ja hyvin pölyinen ympäristö; paikat, joissa television sisään voi mennä hyönteisiä tai joissa televisio voi joutua allttiiksi tärinälle; tulenarkojen esineiden läheisyys (kynttilät jne.). Television päälle ei saa tiputtaa tai roiskuttaa mitään nesteitä eikä sen päälle saa laittaa nesteillä täytettyjä esineitä (esim. kukkamaljakkoo).
- Älä sijoita televisiota kosteaan tai pölyiseen ympäristöön tai huoneeseen, jossa on öljyistä savua tai höyryä (keittolevyjen tai ilmankostuttajien läheisyyteen). Tästä voi olla seurauksena tulipalo, sähköisku tai tuotteen vääntyminen.



- Älä asenna televisiota paikkaan, jossa se altistuu äärimmäsille lämpötiloille, kuten suoraan auringonpaisteeseen, lämpöpatterin tai lämmityskanavan läheisyyteen. Televisio voi ylikuumentua tällaisissa olosuhteissa, mistä voi olla seurauksena sen kotelon vääntyminen ja/tai toimintahäiriö.



Kielletyt tilanteet:

- Älä käytä televisiota kostein käsin tai jos television suojapaneeli on irrotettu. Älä käytä televisiota sellaisten lisälaitteiden kanssa, jotka eivät ole valmistajan hyväksymiä. Irrota television virtapistoke ja antennin pistoke pistorasiasta ukkosmyrskyn aikana.
- Älä asenna televisiota niin, että se ulottuu avoimeen tilaan. Televisioon törmäävä henkilö tai esine voi vahingoittaa sitä.

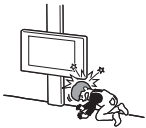

Särkimisen vaara:

- Älä heitä mitään televisiota kohti. Näytön lasi voi särkyä iskun voimasta aiheuttaen vakavia vahinkoja.
- Jos television näytön pintaan tulee vaurioita, älä koske siihen ennen kuin olet irrottanut virtajohdon pistorasiasta. Sähköiskun vaara.

Kun televisiota ei käytetä

- Jos et käytä televisiota useaan päivään, kytke se irti verkkovirrasta ympäristö- ja turvallisuussyistä.
- Televisio ei kytkeydy kokonaan irti verkkovirrasta, kun se kytketään pois päältä virtakytkimellä. Kytke televisio kokonaan irti verkkovirrasta irrottamalla pistoke verkkopistorasiasta.

- Huomaa kuitenkin, että joissakin televisioissa voi olla toimintoja, jotka toimiakseen edellyttävät television olevan valmiustilassa.

Lasten turvallisuus

- Älä anna lasten kiivetä television päälle.
- Pidä kaikki varusteet poissa lasten ulottuvilta, jotta lapset eivät vahingossa nielaise pikkuesineitä.

Toimintaohjeet ongelmatilanteissa

Katkaise virta televisiosta ja irrota pistoke pistorasiasta välittömästi, jos jokin alla mainituista ongelmatilanteista esiintyy.

Toimita televisio tarkastettavaksi valtuutettuun huoltoon jälleenmyyjän tai Sonyn huoltokeskuksen kautta.

Ongelmatilanteet:

- Verkkovirtajohto on vaurioitunut.
- Pistoke ei ole sopiva.
- Televisio on vaurioitunut putoamisen, iskun tai törmäyksen vuoksi.
- Television sisään on päässyt nestettä tai esineitä.

Varoitus

Älä sijoita kynttilää tai muuta avotulta tämän tuotteen lähelle, jotta vältät tulipalon vaaran.



Úvod

Děkujeme vám, že jste si vybrali tento výrobek Sony. Před zapnutím televizoru si prosím pozorně přečtěte tento návod a uschovejte jej pro budoucí potřebu.

Výrobce tohoto výrobku je Sony Corporation, 1-7-1 Konan Minato-ku Tokyo, 108-0075 Japonsko. Zplnomocněným zástupcem pro požadavky ohledně elektromagnetické kompatibility EMC a bezpečnosti výrobku je Sony Deutschland GmbH, Hedelfinger Strasse 61, 70327 Stuttgart, SRN. Pro záležitosti servisu a záruky se obraťte na adresy uváděné v servisních a záručních dokumentech.

Poznámky k funkcím digitální televize

- Všechny funkce související s digitálními televizí (DVB) budou fungovat pouze v zemích nebo oblastech, ve kterých jsou šířeny signály digitálního pozemního vysílání DVB-T (MPEG-2 a H.264/MPEG-4 AVC), nebo kde je přístup ke kompatibilní kabelové službě DVB-C (MPEG-2 a H.264/MPEG-4 AVC). Ověřte si laskavě u svého místního prodejce, zda v místě, kde žijete, lze přijímat signál DVB-T, nebo se zeptejte svého poskytovatele kabelového vysílání, zda je jeho kabelová služba DVB-C vhodná k použití s tímto televizorem.
- Poskytovatel kabelového vysílání může za takové služby vyžadovat dodatečné poplatky nebo souhlas se svými smluvními podmínkami.
- Přestože televizor splňuje specifikace DVB-T a DVB-C, nelze zaručit kompatibilitu s budoucím pozemním DVB-T a kabelovým DVB-C digitálním vysíláním.
- Některé funkce digitální televize nemusí být v některých zemích/oblastech k dispozici a kabelový režim DVB-C nemusí s některými poskytovateli fungovat správně.

↳

- Pokyny k „Instalaci nástěnného montážního rámu“ jsou uvedeny v tomto návodu k obsluze televizoru.
- Ilustrace použité v této příručce se mohou lišit v závislosti na modelu vašeho televizoru.
- Ilustrace dálkového ovladače použité v této příručce odpovídají RM-ED044, pokud není uvedeno jinak.
- Před zapnutím televizoru si prosím přečtete část „Bezpečnostní informace“ (strana 37). Tuto příručku si uschovejte pro budoucí potřebu.

Informace o obchodních značkách

DVB je registrovaná obchodní značka projektu DVB.

HDMI, logo HDMI a High-Definition Multimedia Interface jsou ochranné známky nebo registrované ochranné známky společnosti HDMI Licensing LLC ve Spojených státech a jiných zemích.

DLNA®, logo DLNA a DLNA CERTIFIED® jsou obchodní značky, servisní značky nebo certifikační značky organizace Digital Living Network Alliance.

DivX® je technologie komprimace video souborů vyvinutá společností DivX, Inc.

DivX®, DivX Certified® a přidružená loga jsou registrovanými obchodními značkami společnosti DivX, Inc. a lze je používat pouze s licencí.

DIVX VIDEO: DivX® je digitální video formát vytvořený společností DivX, Inc. Toto je oficiální DivX Certified zařízení pro přehrávání video formátu DivX. Více informací a softwarových nástrojů ke konvertování vašich souborů na DivX video naleznete na adrese www.divx.com.

DIVX VIDEO-ON-DEMAND: Toto zařízení DivX Certified® musí být registrované pro přehrávání obsahu DivX Video-on-Demand (VOD). Registrační kód vygenerujete v sekci DivX VOD v nabídce nastavení zařízení. Pomocí tohoto kódu pokračujte v registraci na vod.divx.com, kde také zjistíte více o DivX VOD.

Vyrobeno v licenci Dolby Laboratories. „Dolby“ a symbol dvojitého D jsou obchodní značky společnosti Dolby Laboratories.

„BRAVIA“ a BRAVIA jsou obchodní značky Sony Corporation.

TrackID je ochranná známka nebo registrovaná ochranná známka společnosti Sony Ericsson Mobile Communications AB.

Společnost Gracenote® nabízí technologie rozpoznávání hudby a souvisejících dat. Gracenote je průmyslovým standardem v technologii rozpoznávání hudby a v dodávání příbuzného obsahu. Více informací najdete na www.gracenote.com.

CD a hudební data od společnosti Gracenote, Inc., copyright © 2000-současnost Gracenote. Gracenote Software, copyright © 2000-současnost Gracenote. Na tento produkt a službu se vztahuje některý z patentů nebo několik patentů ve vlastnictví společnosti Gracenote. Viz webové stránky společnosti Gracenote, které obsahují neúplný seznam příslušných patentů společnosti Gracenote. Společnosti Gracenote, CDDB, MusicID, logo a logotyp Gracenote a logo „Powered by Gracenote“ jsou registrované ochranné známky nebo ochranné známky společnosti

Gracenote ve Spojených státech anebo v jiných zemích.

Logo „ROZPOZNÁNÍ OBLIČEJE“ je obchodní značkou Sony Corporation.

Opera® Browser from Opera Software ASA. Copyright 1995-2010 Opera Software ASA. All rights reserved.

DiSEqC™ je ochranná známka společnosti EUTELSAT. Tento televizor podporuje DiSEqC 1.0. Tento televizor není určen k ovládání antén s motorovým pohonem.

HDMI
HIGH-DEFINITION MULTIMEDIA INTERFACE

DOLBY
DIGITAL PLUS
PULSE

DLNA
CERTIFIED

DIVX

gracenote

FACE
DETECTION

OPERA
software

DiSEqC 1.0

Poznámka k bezdrátovému signálu

1. Společnost Sony tímto prohlašuje, že tento výrobek je ve shodě se základními požadavky a dalšími příslušnými ustanoveními směrnice 1999/5/ES.

Kopii prohlášení o shodě s direktivou (DoC) pro R&TTE naleznete na URL adrese uvedené níže.

<http://www.compliance.sony.de/>



2. Upozornění pro zákazníky: následující informace se vztahují pouze na přístroje prodávané v zemích podléhajících směrnici EU.

Bezdrátový televizní systém může být provozován v následujících zemích:

Rakousko, Belgie, Bulharsko, Kypr, Česká Republika, Dánsko, Estonsko, Finsko, Francie, Německo, Řecko, Maďarsko, Island, Irsko, Itálie, Latvia, Lichtenštejnsko, Litva, Luxemburg, Malta, Nizozemsko, Norsko, Polsko, Portugalsko, Slovenská Republika, Rumunsko, Slovinsko, Španělsko, Švédsko, Švýcarsko, Turecko a Spojené Království.

Toto vybavení může být použito v ostatních neevropských zemích.

Bezdrátový televizní systém - údaje o regulaci Pro zákazníky v Itálii

- s ohledem na soukromé použití, legislativním dekretem z 1.8.2003, č. 259 („Zákoník elektronické komunikace“). Zvláště článek 104 označuje, kdy je potřeba celkové autorizace. Článek 105 označuje, kdy je možné použití zdarma;
- s ohledem na poskytnutí veřejnosti přístupu RLAN k síti a službám telekomu (např. Bezdrátový systém televizoru), ministerským dekretem z 28.5.2003 a článkem 25 (celková autorizace pro síť elektronické komunikace a služby) zákoníku elektronické komunikace.

Pro zákazníky v Norsku

Použití tohoto rádiového zařízení je zakázáno v zeměpisné oblasti o poloměru 20 km od centra Ny-Alesund, Svalbard v Norsku.

Pro zákazníky na Kypru

Konečný uživatel musí zařízení RLAN (WAS nebo Wi-Fi) zaregistrovat v oddělení elektronických komunikací (P.I. 365/2008 a P.I. 267/2007).

P.I. 365/2008 je řád radiokomunikace (kategorie stanic spadajících pod celkovou autorizaci a registraci) 2008.

P.I. 267/2007 je celková autorizace pro použití rádiových frekvencí místní rádio sítě a bezdrátovými přístupovými systémy včetně místních rádiových oblastních sítí Radio Local Area Networks (WAS/RLAN).

Pro zákazníky ve Francii

Funkce WLAN (WiFi) tohoto televizoru LCD Digital Colour musí být používána výhradně uvnitř budov. Jakékoliv použití funkce WLAN (WiFi) tohoto televizoru LCD Digital Colour vně budovy je na území Francie zakázáno. Ujistěte se, že je funkce WLAN (WiFi) tohoto televizoru LCD Digital Colour před použitím vně budov deaktivována. (Rozhodnutí ART 2002-1009 doplněné rozhodnutím ART 03-908, týkající se rádiových frekvencí používají omezení.)

Umístění identifikačního štítku

Štítky s číslem modelu, datem výroby (měsícem/rokem) a specifikací zdroje napájení (v souladu s příslušnými bezpečnostními předpisy) se nacházejí na zadní části televizoru nebo na obalu.

Upozornění

Sledování televizoru

- Někteří lidé se mohou při sledování 3D obrazu nebo hraní stereoskopických 3D her cítit nepříjemně (napětí v očích, únava nebo nevolnost). Společnost Sony doporučuje všem uživatelům dělat při sledování 3D obrazu nebo hraní stereoskopických 3D her pravidelné přestávky. Délka a frekvence potřebných přestávek je u různých osob odlišná. Musíte zjistit, jaké řešení je nejlepší. Pokud se cítíte nepříjemně, přestaňte sledovat 3D obraz nebo hrát stereoskopické 3D hry, dokud se váš stav nezlepší. Přečtěte si také (i) příručky k ostatním zařízením a médiím, která s tímto televizorem používáte, (ii) naše webové stránky (<http://www.sony-europe.com/myproduct>), kde naleznete nejnovější informace. Zrak malých dětí (obzvláště těch mladších šesti let) se stále vyvíjí. Předtím, než dovolíte malým dětem sledovat 3D obraz nebo hrát stereoskopické 3D hry, poraďte se s lékařem (s pediatrem nebo očním lékařem). Dospělí musí dohlížet na malé děti a zajistit, aby dodržovaly výše uvedená doporučení.
- Nepoužívejte, neskladujte a nenechávejte 3D brýle ani na místech s vysokou teplotou – například na přímém slunečním světle nebo v autě zaparkovaném na sluníčku.
- Když budete používat funkci simulovaného 3D, mějte na paměti, že se bude znázorněný obraz kvůli konverzi prováděné tímto televizorem lišit od původního.
- Televizor sledujte za mírného osvětlení, protože sledování televizoru při slabém světle nebo po dlouhou dobu namáhá oči.
- Používáte-li sluchátka, nastavte hlasitost tak, aby zvuk nebyl příliš silný, protože byste si mohli poškodit sluch.

LCD obrazovka

- I když je LCD obrazovka vyrobena vysoce přesnou technologií a 99,99 % nebo více pixelů funguje správně, mohou se trvale objevovat černé nebo jasné světelné body (červené, modré nebo zelené). Je to způsobeno strukturálními vlastnostmi LCD obrazovky a nejedná se o závadu.
- Netlačte na přední filtr, ani po něm neškrábejte, a na horní plochu televizoru nepokládejte žádné předměty. Obraz by pak mohl být nerovnoměrný nebo by se LCD obrazovka mohla poškodit.
- Budete-li televizor používat na chladném místě, může se v obraze zobrazit skvrna, nebo obraz ztmavně. Nejde o poruchu televizoru. Tento jev po zvýšení okolní teploty zmizí.
- Při nepřetržitém zobrazení statických obrazů může dojít ke vzniku „duchů“. Po chvíli by se měl tento stav zlepšit.

- Během provozu televizoru se obrazovka i skříň přístroje zahřívají. Neznamená to ale funkční poruchu televizoru.
- LCD obrazovka obsahuje malé množství tekutých krystalů. Některé zářivkové trubice použité v tomto televizoru obsahují rovněž rtuť (nevztahuje se na LCD televizor s podsvícením pomocí diod LED). Při její likvidaci se řiďte místními nařízeními a předpisy.
- Nevystavujte LCD obrazovku silným nárazům nebo otřesům. Sklo obrazovky by mohlo prasknout nebo se roztrhnout a způsobit tak zranění.



Zacházení s povrchem obrazovky/skříňky televizoru a jeho čištění

Před čištěním se ujistěte, že jste televizor odpojili vytažením kabelu ze zásuvky.

Abyste předešli zhoršení stavu materiálu nebo svrchní vrstvy obrazovky, dodržujte následující opatření.

- Prach z povrchu obrazovky/skříňky opatrně stírejte měkkým hadříkem. Nepodaří-li se prach takto odstranit, setřete jej jemným hadříkem mírně navlhčeným slabým roztokem rozředěného čistícího prostředku.
- Nikdy nestříkejte vodu ani mycí prostředky přímo na televizor. Mohla by stéct do spodní části obrazovky nebo vnějších částí, dostat se tak do televizoru a televizor tak poškodit.



- Nikdy nepoužívejte jakýkoli typ drsné houbičky, zásadité/kyselé čistící prostředky, brusné prášky ani těkavá rozpouštědla jako alkohol, benzen nebo insekticidy. Při použití těchto materiálů nebo při delším kontaktu s pryzčovými nebo vinylovými materiály může dojít k poškození povrchu obrazovky a materiálu skříňky.
- K zajištění správného větrání doporučujeme pravidelné vysávání větracích otvorů.
- Je-li třeba seřadit úhel televizoru, pohybuje televizorem pomalu tak, aby nespadol nebo nesklouzl ze stojanu.

Volitelné zařízení

- Volitelná zařízení nebo jiná zařízení vysílající elektromagnetické záření neinstalujte příliš blízko televizoru. Jinak by mohlo dojít ke zkresení obrazu anebo šumu.

- Tento produkt byl testován a shledán vhodným limitům stanoveným direktivou EMC pro použití přípojovacích kabelů kratších než 3 metry.

(Upozornění na manipulaci s dálkovým ovladačem)

Poznámky

- Při vkládání baterií dodržte správnou polaritu.
- Nepoužívejte různé typy baterií, ani nemíchejte současně staré a nové baterie.
- Baterie likvidujte způsobem, který chrání životní prostředí. V některých oblastech je nutné likvidovat baterie podle předpisů. Informujte se prosím u příslušných úřadů.
- S dálkovým ovladačem zacházejte opatrně. Nepouštějte ho na zem, nešlapejte po něm, ani na něj nestříkejte žádnou tekutinu.
- Neukládejte dálkový ovladač na místo v blízkosti tepelných zdrojů, nebo na místo vystavené působení přímého slunečního svitu, nebo do vlhké místnosti.

Bezdrátová funkce jednotky

- Nepoužívejte zařízení v blízkosti zdravotních zařízení (kardiostimulátor atd.). Mohlo by dojít k selhání zdravotního zařízení.
- I když tato jednotka vysílá/přijímá zakódované signály, buďte opatrní na neautorizovaný příjem. Za výsledné problémy neneseme zodpovědnost.

Likvidace televizoru



Likvidace nepotřebného elektrického a elektronického zařízení (platné v Evropské unii a

dalších evropských státech uplatňujících oddělený systém sběru)

Tento symbol umístěný na výrobku nebo jeho balení upozorňuje, že by s výrobkem po ukončení jeho životnosti nemělo být nakládáno jako s běžným odpadem z domácnosti. Je nutné ho odvézt do sběrného místa pro recyklaci elektrického a elektronického zařízení. Zajištěním správné likvidace tohoto výrobku pomůžete zabránit případným negativním důsledkům na životní prostředí a lidské zdraví, které by jinak byly způsobeny nevhodnou likvidací výrobku. Recyklováním materiálů, z nichž je vyroben, pomůžete zachovat přírodní zdroje. Podrobnější informace o recyklaci tohoto výrobku zjistíte u příslušného místního úřadu, podniku pro likvidaci domovního odpadu nebo v obchodě, kde jste výrobek zakoupili.



Nakládání s nepotřebnými bateriemi (platí v Evropské unii a dalších evropských

státech využívajících systém odděleného sběru)

Tento symbol umístěný na baterii nebo na jejím obalu upozorňuje, že s baterií opatřenou tímto označením by se nemělo nakládat jako s běžným domácím odpadem. Symbol nacházející se na určitých typech baterií může být použit v kombinaci s chemickou značkou. Značky pro rtuť (Hg) nebo olovo (Pb) jsou přidány, pokud baterie obsahuje více než 0,0005% rtuti nebo 0,004% olova. Správným nakládáním s těmito nepotřebnými bateriemi pomůžete zabránit možným negativním dopadům na životní prostředí a lidské zdraví, k nimž by mohlo docházet v případech nevhodného zacházení s vyřazenými bateriemi. Materiálová recyklace pomůže chránit přírodní zdroje. V případě, že výrobek z důvodů bezpečnosti, funkce nebo uchování dat vyžaduje trvalé spojení s vloženou baterií, je třeba, aby takovou baterii vyjmul z přístroje pouze kvalifikovaný personál. K tomu, aby s baterií bylo správně naloženo, předejte výrobek, který je na konci své životnosti na místo, jenž je určené ke sběru elektrických a elektronických zařízení za účelem jejich recyklace. Pokud jde o ostatní baterie, prosím, nahlédněte do té části návodu k obsluze, která popisuje bezpečné vyjmutí baterie z výrobku. Nepotřebnou baterii odevzdejte k recyklaci na příslušné sběrné místo. Pro podrobnější informace o recyklaci tohoto výrobku či baterii kontaktujte, prosím, místní obecní úřad, firmu zabezpečující místní odpadové hospodářství nebo prodejnu, kde jste výrobek zakoupili.

Začínáme

Kontrola příslušenství.....	8
Vložení baterií do dálkového ovladače	8
1: Připojení stolního stojanu (kromě modelu KDL-65HX925).....	9
2: Nastavení úhlu televizoru	10
3: Připojení antény/zařízení Set Top Box/rekordéru (např. DVD rekordéru)	11
4: Připojení audio/video zařízení	12
5: Zabezpečení televizoru před převrácením.....	13
6: Svázání kabelů	14
7: Provedení počátečního nastavení.....	14

Použití televizoru BRAVIA

Sledování televize	18
Výběr různých funkcí a nastavení (nabídka Home).....	20
Zobrazení návodu k použití (příručka i-Manual).....	22

Nastavení sítě

Příprava pevné sítě	24
Příprava bezdrátové LAN.....	24
Nastavení internetového připojení	25
Pokud se nemůžete připojit k Internetu	27
Úprava nastavení zobrazení serveru.....	27

Doplňkové informace

Řešení problémů.....	28
Specifikace	29
Instalace příslušenství (Nástěnný montážní rám/Konzola pro montáž na zeď)	32
Bezpečnostní informace	37

Po nastavení televizoru BRAVIA a zvládnutí základních operací s touto příručkou najdete podrobnější vysvětlení funkcí televizoru v integrované příručce (i-Manual).

Tento televizor je vybaven integrovanou příručkou (i-Manual). Příručku i-Manual otevřete tak, že stisknete tlačítko **i-MANUAL** na dálkovém ovladači a vyberete položku. Podrobnosti viz strana 22 této příručky. Obsah příručky i-Manual se může lišit v závislosti na modelu/oblasti/zemi.

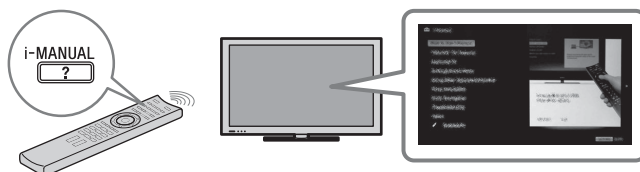

Obsah příručky i-Manual

Jak používat i-Manual

Funkce televizoru „BRAVIA“

- Funkce 3D
- Inteligentní čidlo přítomnosti
- Internetové video „BRAVIA“
- Internetové widgety
- Bezdrátová LAN
- „BRAVIA“ Sync s funkcí „Ovládání HDMI“
- Připravenost na Skype
- TrackID™/Music Search/Video Search
- Nahrávání na USB HDD

Sledování televizoru

- Funkce 3D
- Průvodce digit. elektronickými programy
- Oblíbené
- Formát obrazovky
- Režim obrazu
- Text
- Fotografie/Hudební/Videa
- Duální obraz (PIP)
- Duální obraz (P&P)
- NVOD/MF

Nastavení/Nabídka Home

- O nabídce Home
- Nastavení
- Displej
- Zvuk
- Systémová nastavení
- i-Manual
- Digitální nastavení
- Nastav. analogové části
- Externí vstupy
- Síť
- Podpora výrobku

Používání jiného zařízení/ internetu

- Video/DVD přehrávač
- Audio systém
- USB zařízení (např. digitální fotoaparát)
- Rámeček obrázku
- Zařízení HDMI
- Internet/bezdrátová LAN
- Domácí síť
- Media Remote
- PC

Popis částí

- Dálkový ovladač
- Ovládání a indikátory televizoru
- Terminály

Řešení problémů

Rejstřík

✎ Seznam záložek

Kontrola příslušenství

Dálkový ovladač (1)

Baterie velikosti AAA (typ R03) (2)

Stolní stojan (1)^{*1}

(kromě modelu KDL-65HX925)

Upevňovací šrouby pro stolní stojan

(M5 × 16) (3)

(kromě modelů KDL-65HX925,

KDL-60NX725)

Montážní šrouby pro stolní stojan

(M6 × 14) (4)

(pouze modely KDL-60/55/46NX725,

KDL-55/46HX925, KDL-55/46HX825)

Montážní šrouby pro stolní stojan

(M6 × 14) (3)

(pouze model KDL-40NX725)

Šestihranný klíč (1)

(kromě modelu KDL-65HX925)

AV/komponentní adaptér (1)

(kromě modelu KDL-65HX925)

SCART adaptér (1)

(kromě modelu KDL-65HX925)

Jednotka kamery a mikrofonu (1)

(pouze modely KDL-65/55/46HX925)

3D brýle (obsahují baterie) (2)

(pouze modely KDL-65/55/46HX925)

Pouzdro na 3D brýle (2)

(pouze modely KDL-65/55/46HX925)

Návod k použití (tato příručka) a další dokumenty

^{*1} Informace o montáži stolního stojanu naleznete v dodané příručce ke stojanu.

Vložení baterií do dálkového ovladače

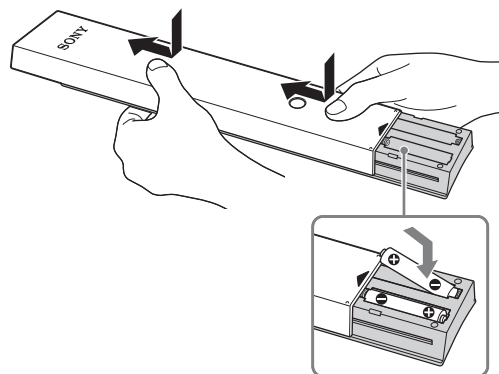

- 1** Sejměte ochrannou fólii.
- 2** Stiskněte kryt a posuňte jej nahoru.

1: Připojení stolního stojanu (kromě modelu KDL-65HX925)

Pro modely KDL-55/46HX925, KDL-55/46HX825, KDL-55/46/40NX725

- 1 Informace o správném připojení stolního stojanu televizoru k některým modelům televizorů naleznete v dodané příručce stojanu.
- 2 Umístěte televizor na stolní stojan.

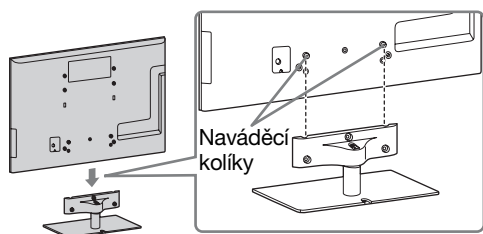

- Srovnejte televizor shora a posouvejte, dokud nebudou naváděcí kolíky zakryté.

- 3 Pomocí dodaných šroubů připevněte televizor ke stolnímu stojanu podle šipek ↑, které označují otvory pro šrouby.

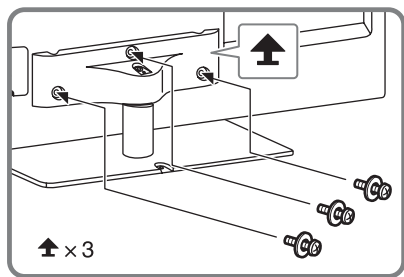

- Používáte-li elektrický šroubovák, nastavte utahovací moment na přibližně 1,5 N·m {15 kgf·cm}.

Pro model KDL-60NX725

- 1 Zarovnejte se dvěma kolíčky stolního stojanu a opatrně umístěte televizor, přičemž zkontrolujte, zda je značka Δ vepředu.

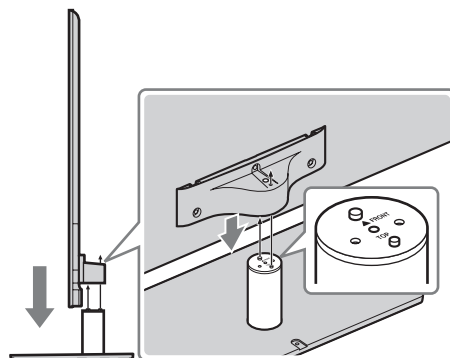

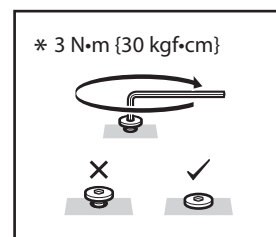
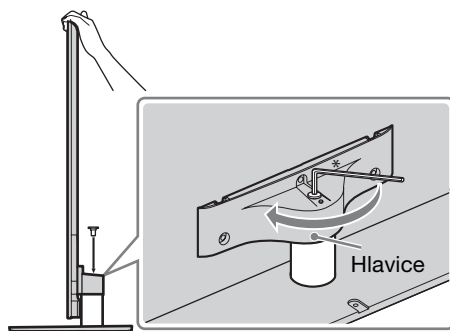

- 2 Připevněte televizor ke stolnímu stojanu pomocí dodaného šroubu a imbusového klíče.



- Nastavte točivý moment na zhruba 3 N·m {30 kgf·cm}.

Odmontování stolního stojanu z televizoru

Chcete-li odmontovat stolní stojan z televizoru, uvolněte šrouby  přišroubované v kroku 3. U modelu KDL-60NX725 nezapomeňte odstranit šrouby  pro odpojení hlavy, když není stolní stojan připojen k televizoru. U modelu KDL-65HX925 nezapomeňte vyšroubovat šrouby  v hlavici stolního stojanu.



- Stolní stojan televizoru neodpojujte z jiného důvodu, než je instalace nutného příslušenství k televizoru.
- Když budete odpojovat stolní stojan od televizoru, položte televizor obrazkovou dolů na stabilní pracovní povrch o větší ploše, než je plocha obrazovky.
- Abyste zabránili poškození povrchu LCD obrazovky, položte na pracovní povrch měkkou látku.
- Před zapnutím se ujistěte, že je televizor ve svislé poloze. Televizor nesmí být spuštěn s LCD panelem směřujícím dolů, obraz by tak mohl být nerovnoměrný.

► Pro model KDL-65HX925

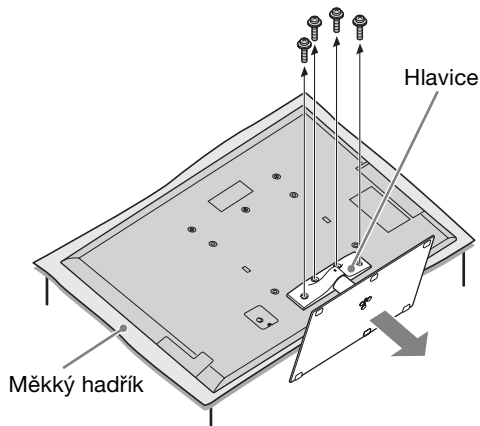

► Pro modely KDL-60/55/46/40NX725, KDL-55/46HX925, KDL-55/46HX825

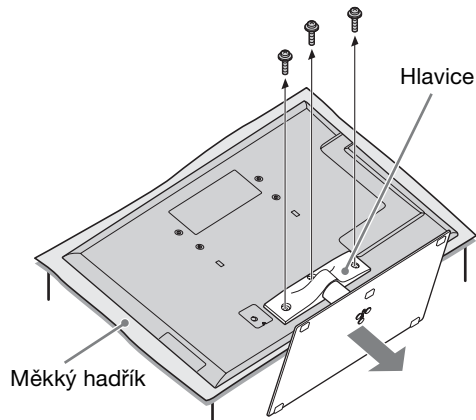

2: Nastavení úhlu televizoru

Tento televizor lze nastavit v mezích úhlů vyznačených na obrázku.

Nastavení úhlu (pootočení) (kromě modelů KDL-65HX925, KDL-60NX725)



- Při nastavování úhlu držte jednou rukou stojan, aby nedošlo ke sklouznutí nebo převrácení stojanu.

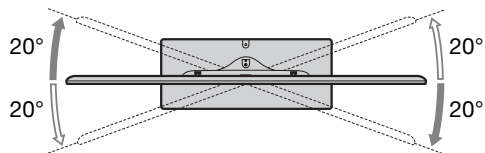

Nastavení úhlu (náklon) (kromě modelů KDL-65HX925, KDL-60NX725)

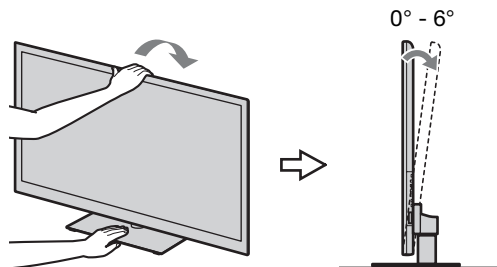



- Ujistěte se, že se před televizorem nenacházejí žádné předměty.

Infračervené čidlo



3D synchronizační vysílač

Inteligentní čidlo přítomnosti

- Nevystavujte Inteligentní čidlo přítomnosti přímému slunečnímu světlu nebo jinému silnému světlu, protože by mohlo dojít k jeho poruše.

3: Připojení antény/zařízení Set Top Box/rekordéru (např. DVD rekordéru)



- Použijte konektor kabelu antény o tloušťce ne větší než 14 mm.
- Použijte konektor kabelu HDMI do velikosti 12 mm (tloušťka) × 21 mm (šířka).

Připojení zařízení Set Top Box/ rekordéru (např. DVD rekordéru) pomocí kabelu SCART

- ▶ Pro model KDL-65HX925

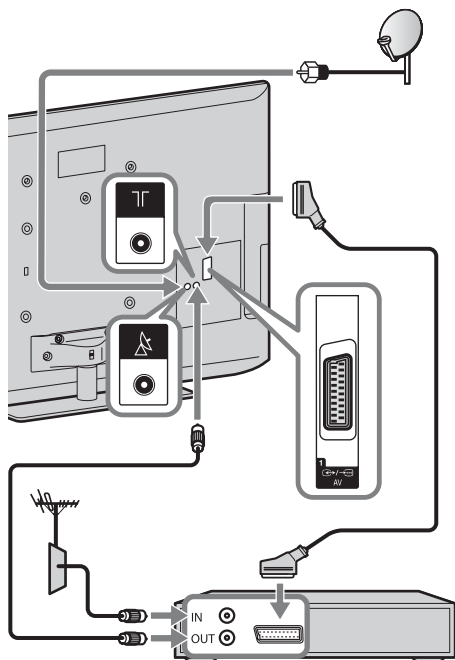

Zařízení Set top box/rekordér (např. DVD rekordér)

- ▶ Pro modely KDL-60/55/46/40NX725, KDL-55/46HX925, KDL-55/46HX825

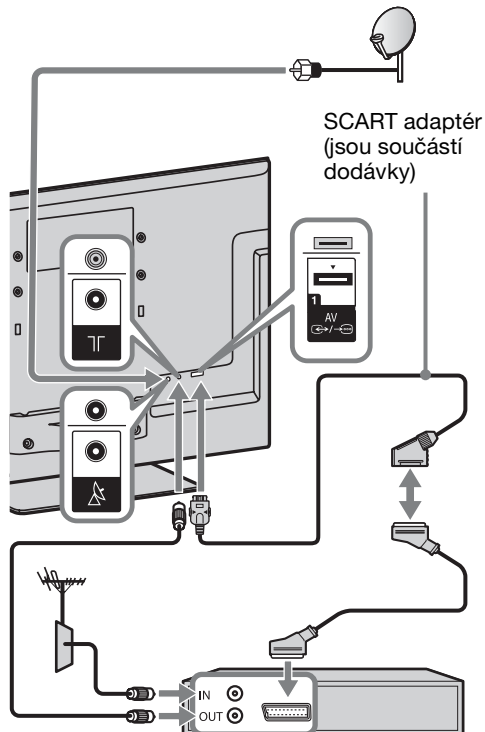

SCART adaptér (jsou součástí dodávky)

Zařízení Set top box/rekordér (např. DVD rekordér)



- Pro toto připojení doporučujeme pravoúhlý univerzální SCART.



- Satelitní konektor zašroubujte zlehka rukou, nepoužívejte žádný nástroj.
- Televizor musí být při připojování satelitní antény vypnutý.

Připojení zařízení Set Top Box/ rekordéru (např. DVD rekordéru) pomocí kabelu HDMI

► Pro model KDL-65HX925

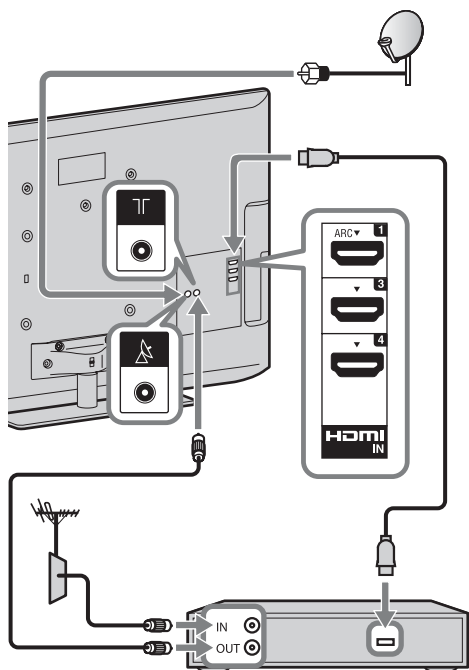

Zařízení Set top box/rekordér (např. DVD rekordér)

► Pro modely KDL-60/55/46/40NX725, KDL-55/46HX925, KDL-55/46HX825

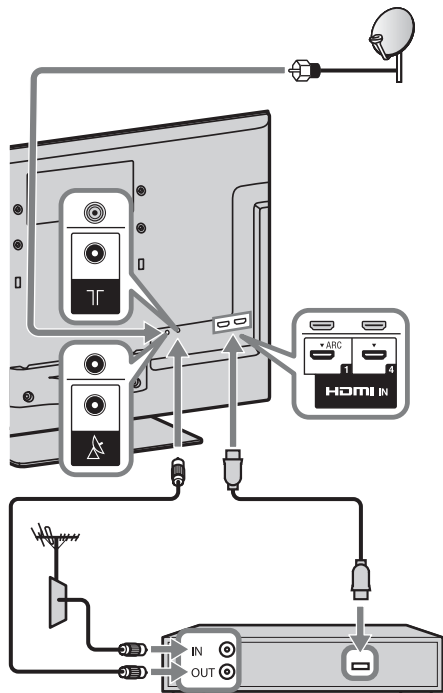

Zařízení Set top box/rekordér (např. DVD rekordér)

Doporučení pro zásuvku typu F

Na ilustraci je doporučení pro zásuvku typu F.

Přesah vnitřního drátu v přípojce musí být méně než 1,5 mm.

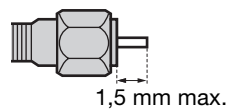

(Referenční ilustrace pro zásuvku typu F)

4: Připojení audio/video zařízení

► Pro model KDL-65HX925

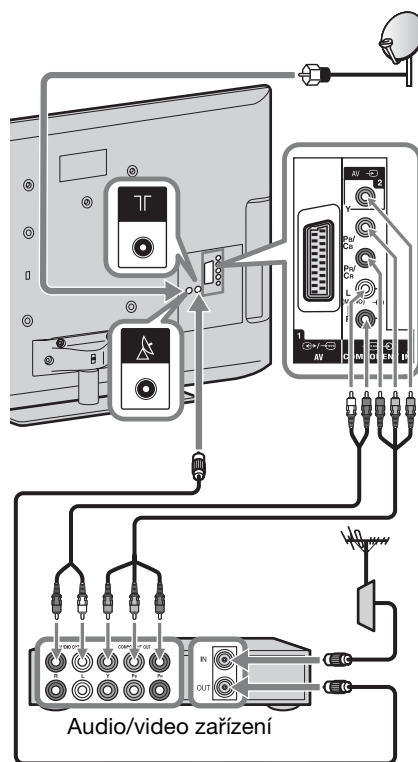

Audio/video zařízení

► Pro modely KDL-60/55/46/40NX725,
KDL-55/46HX925, KDL-55/46HX825

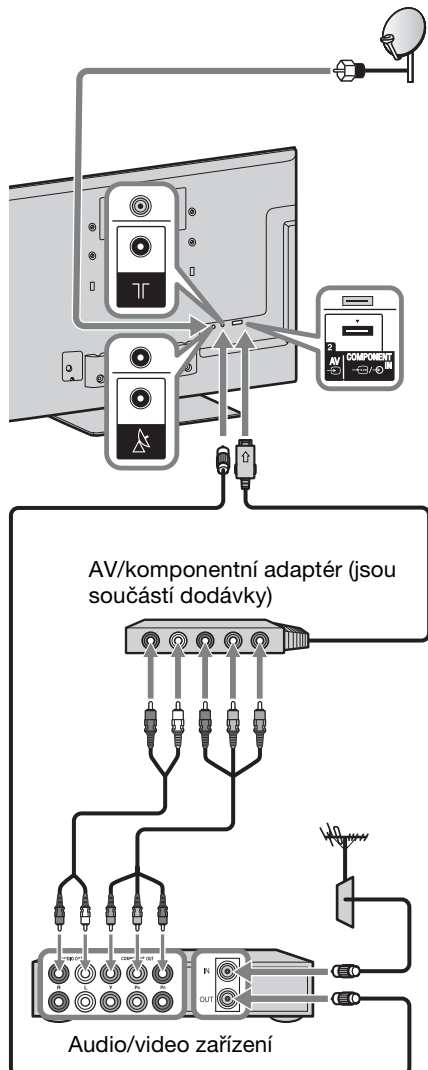

5: Zabezpečení televizoru před převrácením

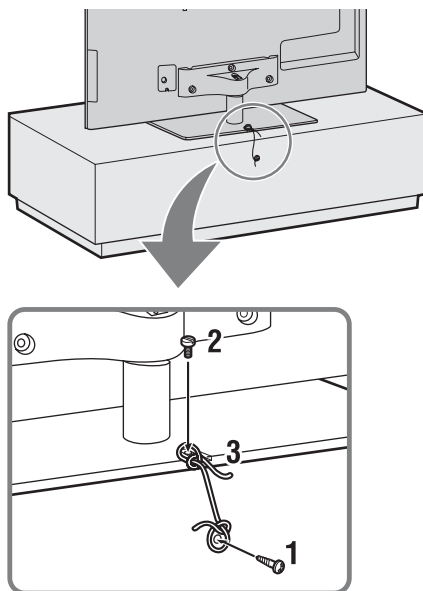

- 1** Do TV stojanu zašroubujte vrut do dřeva (průměr 4 mm, není součástí dodávky).
- 2** Do otvoru na šroub u televizoru zašroubujte šroub do kovu (není součástí dodávky).
Pro model KDL-65HX925
Použijte šroub M6
Pro modely KDL-60/55/46/40NX725,
KDL-55/46HX925, KDL-55/46HX825
Použijte šroub M4
- 3** Vrut do dřeva a šroub do kovu svažte silnou šňůrou (není součástí dodávky).

Délka šroubu do kovu M6/M4 se liší v závislosti na průměru kabelu.
Viz níže přiloženou ilustraci.

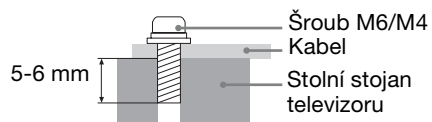

6: Svázání kabelů



- Než začnete spojovat kabely, odstraňte z AC krytu svorku na kabely (viz kroky 1 a 2). Znovu použijte svorku na kabely (viz krok 3) ke spojení ostatních kabelů (viz krok 4).
- Napájecí kabel nespojujte s ostatními kabely.

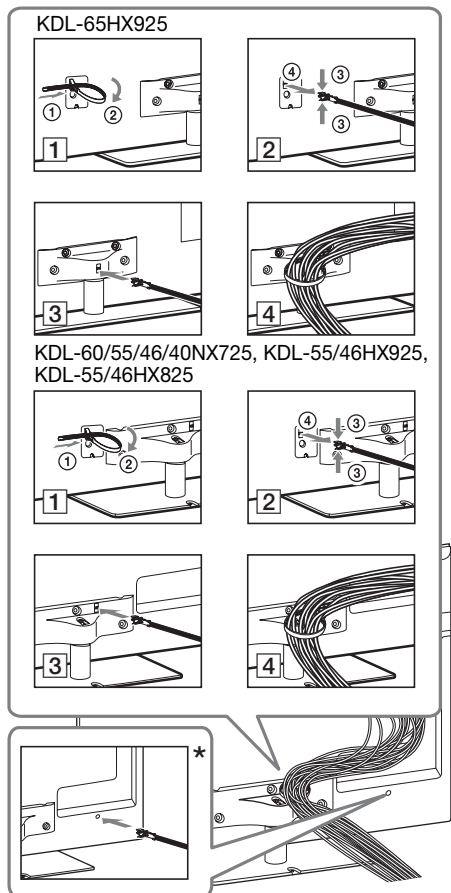

* Při instalaci na stěnu zachyťte svorku na kabely pod terminály.

7: Provedení počátečního nastavení

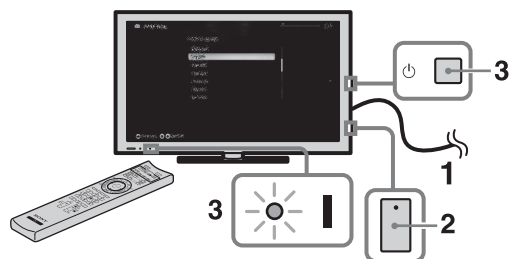

- 1 Připojte televizor k elektrické zásuvce.
- 2 Zkontrolujte, zda je spínač **ENERGY SAVING** zapnut (●).
- 3 Stiskněte tlačítko na televizoru. Indikátor **I** (napájení) se rozsvítí zeleně. Při prvním zapnutí televizoru se na obrazovce objeví nabídka volby jazyka.



- Když televizor poprvé zapnete, musí v televizoru proběhnout některé vnitřní optimalizační procesy, než bude možné provést počáteční nastavení. Na televizoru nebude obraz ani zvuk a kontrolka časovače v přední části televizoru bude asi 40 sekund oranžově blikat. Nevypínejte televizor během tohoto procesu. Tento proces byl u některých televizorů proveden v továrně.

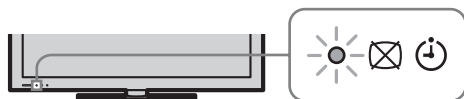

4



Řiďte se pokyny na obrazovce.

Satelitní automatické ladění:

V závislosti na oblasti mohou být vyžadovány následující postupy:

1 Zvolte prosím „Preferovaný satelit“ nebo „Standardní satelit“.

2 U „Preferovaného satelitu“ zvolte preferovaného operátora.

„Satelitní automatické ladění“ se automaticky naladí u dostupných satelitních kanálů. Správa Digital Satellite Equipment Control (DiSEqC) 1.0 umožňuje nastavení až čtyř různých kanálů. Následující nastavení jsou nezávislá pro každé připojení. Pro nastavení Vstup DiSEqC v „DiSEqC řízení“ použijte „Konfigurace LNB“.

1 „Typ ladění“ a „Pokročilé nastavení“ (pro společné nastavení satelitů - satelit 1 až 4):
Umožňuje detailnější nastavení ladění pro lepší vyhledávání typu služeb, které preferujete.

„**Typ ladění**“: Pokud je pomocí „Síťové ladění“ nalezen informační kanál, zkuste „Úplné ladění“.

„**Úplné ladění**“: Provede kompletní sken frekvencí a zaručí naladění všech možných programů pro aktuální nastavenou konfiguraci LNB. Předchozí nastavené programy se neuloží.

„**Síťové ladění**“: Provede sken v transpondérech sítě (neboli sken NIT). Protože je „Síťové ladění“ rychlejší než Úplné ladění, doporučujeme jej použít pro ladění známé sítě (běžně spojené se satelitem). Je nutné určit transpondér, ze kterého bude získána informace sítě (jiný transpondér). Předchozí nastavené programy se neuloží.

2 „Konfigurace LNB“ (pro nastavení jednotlivých satelitů - satelit 1 až 4):
V případě nestandardní LNB (low-noise block) jsou dostupná ruční nastavení.

– V případě jednoho satelitního kanálu jej můžete ponechat na původním nastavení.

– V případě dvou satelitních kanálů je nutné nastavit „Toneburst A“ (první satelit) a „Toneburst B“ (druhý satelit) v nastavení „DiSEqC řízení“.

– Nebo lze použít DiSEqC příkaz A (první satelit) a B (druhý satelit), pokud vaše LNB nebo multi přepínač tyto příkazy zpracuje.

– V případě čtyř satelitů je potřeba, DiSEqC řízení A, B, C, a D.

„LNB Low Band frekvence“ a „LNB High Band frekvence“:

– Určuje LNB frekvenční pásma. Pro nastavení frekvence zkontrolujte LNB dokumentaci (běžně se zobrazí jako „L.O. frekvence“).

– Výchozí hodnoty jsou pro univerzální LNB.

– Pokud vaše LNB může zpracovat obě pásma (vysoké a nízké), můžete zadat obě. Pokud může zpracovat jedním, zadejte nízké.

„**Tón 22 kHz**“: Pokud je vaše LNB dvoupásmové (vysoké a nízké), nastavte „Auto“. Televizor nastaví vše automaticky; jinak nastavte „Vyp“.

„**Napětí LNB**“: Určuje napětí nastavené pro duální polarizaci LNB.

– 13/18V: výchozí.

– 14/19V: pokud je LNB kabel delší než 60 m.

– Vyp: pokud lze použít externí zdroj napájení.

3 „Transpondér“ (pro nastavení jednotlivých satelitů - satelit 1 až 4):
Když zvolíte „Úplné ladění“, není třeba nastavovat transpondér.

„Ladit pro nové služby“:

– Naladí se pro jeden transpondér.

– Toto je přírůstkový sken a musí se používat v případech, kdy je k satelitu přidán další transpondér.

– Dříve naladěné programy jsou uchovány a nově nalezené jsou přidány do seznamu programů upravovaného satelitního spojení.

1 Stiskněte **HOME**, potom zvolte  > „Digitální nastavení“ > „Satelitní automatické ladění“.

2 Řiďte se pokyny na Satelitní automatické ladění.





- „Ladit pro nové služby“ není dostupné při počátečním nastavení.
- Když ladíte nové služby, zkontrolujte, zda je satelitní signál dostupný.



Automatické digitální ladění: Jestliže zvolíte možnost „Kabelové“, doporučujeme, abyste pro rychlé ladění vybrali „Rychlé ladění“. Nastavte položky „Kmitočet“ a „ID sítě“ podle informací dodaných poskytovatelem kabelové televize. Pokud pomocí funkce „Rychlé ladění“ nenajdete žádný kanál, vyzkoušejte „Úplné ladění“ (tato funkce může zabrat více času).



- „Úplné ladění“ nemusí být dostupné ve vaší zemi/regionu.

Třídění programů: Mění pořadí analogových kanálů uložených v televizoru.

1 Stiskněte / pro výběr kanálu, který chcete přesunout do nové pozice, pak stiskněte .

2 Stiskněte / pro výběr nové pozice pro kanál, pak stiskněte .



- Pro satelitní kanály zvolte „Třídění programů - Satelit“ v položce „Digitální nastavení“ položky „Nastavení“ pro změnu pořadí satelitních kanálů ve stejném postupu jako výše po ukončení počátečního nastavení.
- Kanály lze naladit ručně.

Použití televizoru BRAVIA

Sledování televize

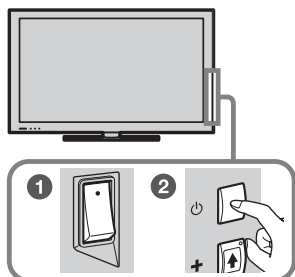

1 Zapněte televizor.

- 1 Zapněte spínač **ENERGY SAVING** (●).
- 2 Zapněte televizor stisknutím tlačítka  na televizoru.

2 Vyberte režim.



3 Vyberte televizní kanál.

PROG



Použití digitálního elektronického programového průvodce (EPG)

Stisknutím tlačítka **GUIDE** v digitálním režimu zobrazíte průvodce programy.



Pomocí tlačítek **0-9** vyběrejte digitální kanály. Pro čísla kanálů 10 a vyšší stiskněte rychle další číslici.

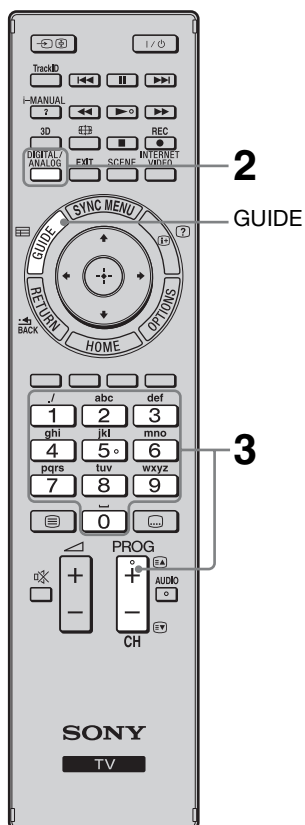

- Tlačítka **5**, **▶**, **PROG** + a **AUDIO** na dálkovém ovladači mají dotekové body. Při ovládání televize použijte dotekové body jako výchozí místa.

Části a ovládací prvky dálkového ovladače

Dodaný dálkový ovladač slouží k ovládání televizoru. Základní funkce dálkového ovladače jsou vysvětleny zde. Chcete-li zjistit podrobnější informace o všech funkcích dálkového ovládání, stiskněte tlačítko **i-MANUAL** a zobrazí se integrovaná příručka (i-Manual) (strana 22).

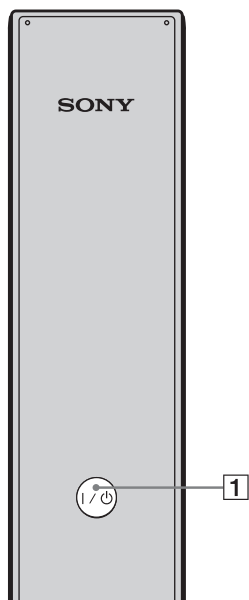
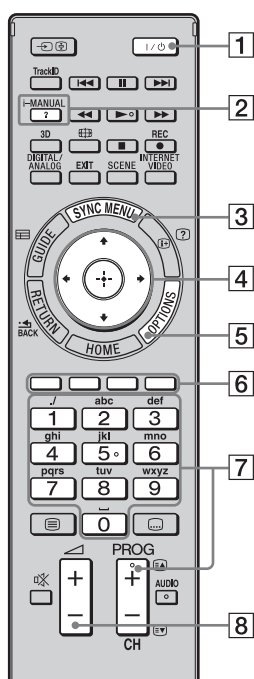

Zadní část dálkového ovladače

1 I/O

Stisknutím zapnete nebo vypnete televizor z pohotovostního režimu.

2 i-MANUAL

Zobrazí integrovanou příručku (i-Manual).

3 SYNC MENU

Zobrazí nabídku BRAVIA Sync pro ovládání zařízení kompatibilního s funkcí BRAVIA Sync připojeného k televizoru.

4 ⬆/⬇/⬅/➡/⊕

Slouží k posouvání kurzoru na obrazovce a k potvrzení položky.

5 OPTIONS

Zobrazí seznam pohodlných funkcí a zástupců nabídek. Položky nabídky se liší na základě aktuálního vstupu a/nebo obsahu.

6 Barevná tlačítka

Když jsou barevná tlačítka k dispozici, na obrazovce se objeví návod k použití.

7 PROG/CH +/-/číselná tlačítka

Slouží k výběru kanálů v režimu televizoru.

8 ◀ +/-

Nastavuje hlasitost.

Výběr různých funkcí a nastavení (nabídka Home)

Všechny funkce je možné vybrat v nabídce Home.

Mapa nabídky Home viz strana 21.

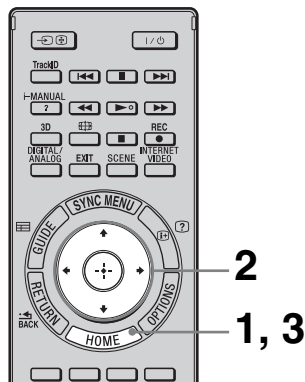

1 Stiskněte tlačítko HOME.



2 Pomocí tlačítek $\uparrow/\downarrow/\leftarrow/\rightarrow/\oplus$ vyberte položku.

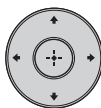

Výběr položek v nabídce Home (např. výběr položky „Nastavení“)

① Pomocí tlačítek \leftarrow/\rightarrow vyberte položku „Nastavení“.

Obsah položky „Nastavení“ se zobrazí vpravo.

② Pomocí tlačítek \uparrow/\downarrow vyberte položku „Displej“.











③ Stisknutím tlačítka \oplus otevřete nabídku. Podle pokynů na obrazovce vyberte pomocí tlačítek $\uparrow/\downarrow/\leftarrow/\rightarrow$ požadované položky a stisknutím tlačítka \oplus je potvrďte.

3 Stisknutím tlačítka HOME ukončete funkci.



Mapa nabídky Home

Po stisknutí tlačítka **HOME** na dálkovém ovladači se následující ikony zobrazí jako kategorie. Kategorie jsou k dispozici v závislosti na modelu televizoru, oblasti, zemi a podmínkách vysílání.

	TV	Umožňuje zvolit seznam televizních kanálů nebo programového průvodce.
	Média	Umožňuje sledovat fotografie/hudbu/video prostřednictvím USB zařízení nebo domácí sítě.
	Vstupy	Umožňuje zvolit zařízení připojené k televizoru.
	Oblíbené/historie	Poskytuje rychlý přístup k často používaným a nedávno sledovaným položkám, například televizním kanálům, externím vstupům nebo mediálním souborům.
	Nastavení	Obsahuje všechny potřebné konfigurace pro přizpůsobení nastavení televizoru.
	Widgety	Poskytuje přístup k položce Widgety.
	Aplikace	Umožňuje používání různých aplikací, jako je „Music Search“, „Internetový prohlížeč“ atd.
	Qriocity	Umožňuje přístup k online službě „Qriocity“.
	Internetový obsah	Umožňuje používání internetových služeb obsahu.
	Doporučení	Na základě historie sledování zobrazuje doporučení programů, které by vás mohly zajímat.
	Nahrávky	Umožňuje nahrávat na připojené zařízení USB HDD s použitím časovače a zvolit nahraný obsah, který chcete přehrát.

Zobrazení návodu k použití (příručka i-Manual)

Návod k použití byl nainstalován do vašeho televizoru BRAVIA a lze jej zobrazit na obrazovce.

Chcete-li se s funkcemi televizoru seznámit podrobněji, stačí se dotknout tlačítka a otevře se příručka i-Manual.

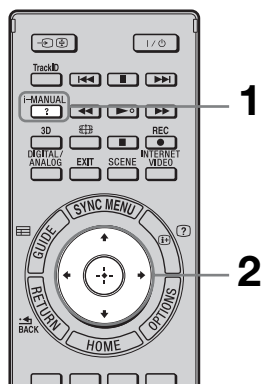

1 Stiskněte i-MANUAL.

i-MANUAL



2 Pomocí tlačítek $\uparrow/\downarrow/\leftarrow/\rightarrow/\oplus$ vyberte položky.

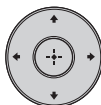

Výběr položek v příručce i-Manual

① Pomocí tlačítek \uparrow/\downarrow vyberte položku. Obsah položky se zobrazí vpravo jako druhá úroveň.

② Stisknutím tlačítka \rightarrow přejdete do druhé úrovně.

③ Pomocí tlačítek \uparrow/\downarrow vyberte položku z druhé úrovně.

Vpravo se zobrazí přehled této položky. Pokud je k dispozici třetí úroveň, opakujte tento krok, aby se zobrazil přehled položky.

④ Pomocí tlačítek \rightarrow vyberte položku. Zobrazí se obsah.

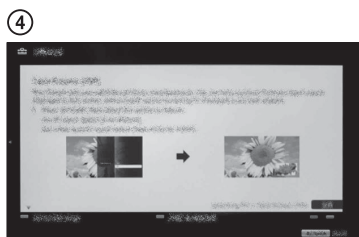
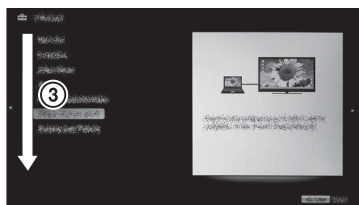
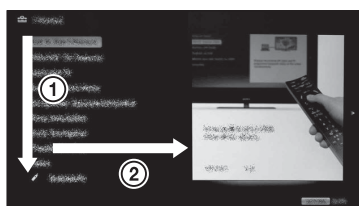

Popis obrazovky i-Manual

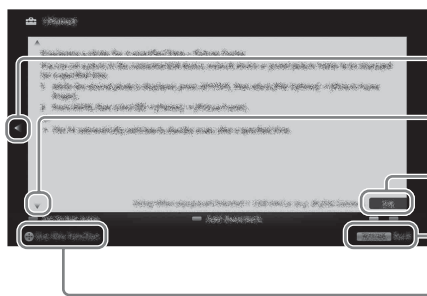

- Stisknutím tlačítka ← se vrátíte na předchozí stránku.
- Stisknutím tlačítka → přejdete na následující stránku.
- Číslo stránky/celkový počet stránek
- Stisknutím tlačítka **RETURN** se vrátíte na předchozí stránku.
- Stisknutím tlačítka ⊕ spustíte funkci.



- Toto se zobrazí, pouze když je funkce k dispozici.

Použití záložky

Příručka i-Manual je vybavena funkcí záložek. Stránky lze označit záložkami s barevnými tlačítky podle pokynů v dolní části obrazovky. Abyste se dostali ke svým registrovaným záložkám, přejděte na horní stránku příručky i-Manual a zvolte „Seznam záložek“.

Zapamatování poslední zobrazené stránky

Příručka i-Manual si pamatuje poslední zobrazenou stránku. Pokud je zobrazena obrazovka i-Manual, vrátíte se na obrazovku televize stisknutím tlačítka **i-MANUAL**. Stisknete-li tlačítko **i-MANUAL** znovu, zobrazí se informace, které jste viděli naposledy. Chcete-li zobrazovat od nejvyšší stránky příručky i-Manual, vraťte se na nejvyšší stránku podle pokynů na obrazovce nebo stiskněte tlačítko **HOME** a vyberte položku „i-Manual“ části „Nastavení“ v nabídce Home.

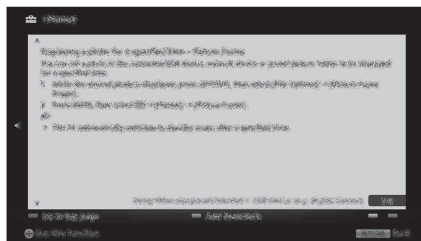

- Paměť poslední stránky se automaticky obnoví, když přepnete televizor do pohotovostního režimu.

Nastavení síť

Připojíte-li tento televizor k Internetu, můžete používat více funkcí: zobrazení fotografie, která udává jeho polohu na mapě, sledování internetového videa atd. Podrobné informace o těchto funkcích naleznete v příručce i-Manual.



- Chcete-li se připojit k Internetu, budete se muset obrátit na poskytovatele internetových služeb.

Příprava pevné sítě

Pro model KDL-65HX925

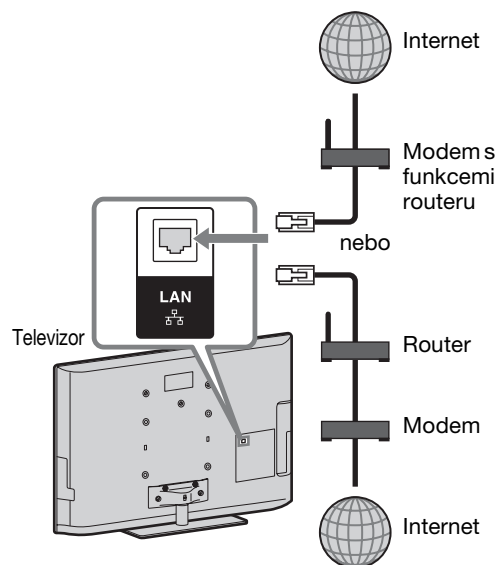

Kromě modelu KDL-65HX925

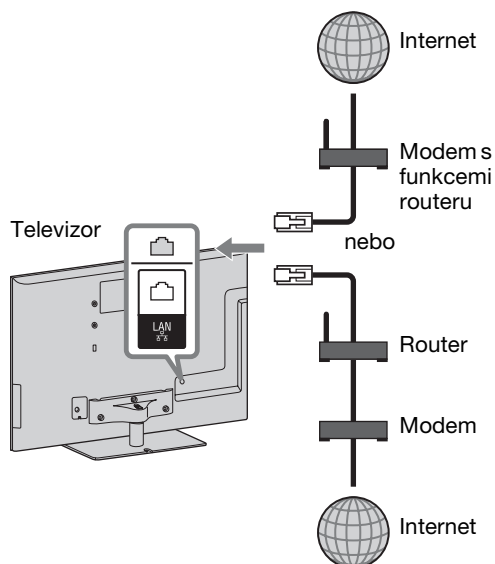

- Pro připojení LAN použijte kabel kategorie 7 (prodává se samostatně).

Příprava bezdrátové LAN

Vestavěné bezdrátové zařízení LAN umožňuje přístup k Internetu a vaší domácí síti. Pomocí této funkce se můžete připojit k bezdrátové síti LAN a užívat si výhod používání sítě v bezdrátovém prostředí. Než nastavíte funkci bezdrátové sítě LAN televizoru, musíte nastavit bezdrátový router LAN.

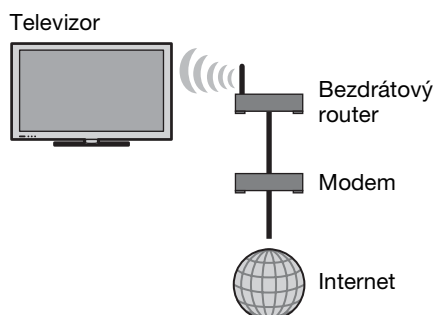

Nastavení internetového připojení

Pomocí funkce sítě lze připojit televizor k Internetu. Postup nastavení se liší podle typu sítě a routeru LAN. Než nastavíte internetové připojení, musíte nastavit router LAN. Zkontrolujte prostředí bezdrátové sítě LAN pomocí následujícího diagramu.

Bezdrátová LAN

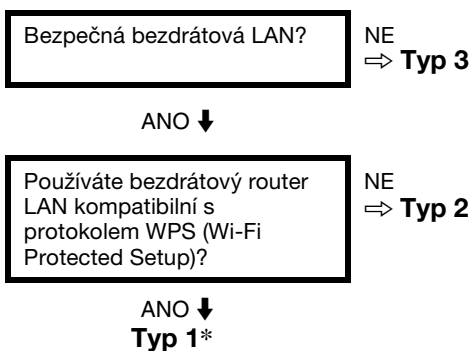

Pevná síť LAN → Typ 4

* Typ 1 má jednodušší nastavení, pokud je router vybaven tlačítkem pro automatické nastavení, např. Air Station One-Touch Secure System (AOSS). Většina nejnovějších routerů je touto funkcí vybavena. Zkontrolujte router.

Typ 1: Postupujte podle konfigurace pro „Zabezpečená síť s funkcí WPS (Wi-Fi Protected Set-up)“.

Typ 2: Postupujte podle konfigurace pro „Zabezpečená síť bez funkce WPS (Wi-Fi Protected Set-up)“.

Typ 3: Postupujte podle konfigurace pro „Nezabezpečená síť s libovolným typem bezdrátového routeru LAN“.

Typ 4: Postupujte podle konfigurace pro „Nastavení pevné sítě“.

Typ 1: Zabezpečená síť s funkcí WPS (Wi-Fi Protected Set-up)

Standard WPS umožňuje zabezpečení bezdrátové domácí sítě pouhým stisknutím tlačítka WPS na bezdrátovém routeru LAN. Než nastavíte bezdrátovou LAN, zjistěte umístění tlačítka WPS na routeru a ověřte si způsob jeho použití.

Pro účely zabezpečení poskytnete funkci „WPS (PIN)“ kód PIN pro router. Kód PIN se obnoví pokaždé, když vyberete možnost „WPS (PIN)“.

- 1 Stiskněte **HOME**, potom zvolte  > „Síť“ > „Nastavení sítě“.
- 2 Na úvodní obrazovce „Bezdrátové nastavení“.
- 3 Pro metodu s použitím tlačítka vyberte možnost „WPS (tlačítko)“, pro metodu s použitím kódu PIN vyberte možnost „WPS (PIN)“.



- Název tlačítka funkce WPS se může lišit v závislosti na routeru (např. tlačítko AOSS).

- 4 Postupujte podle pokynů na obrazovce nastavení.

Typ 2: Zabezpečená síť bez funkce WPS (Wi-Fi Protected Set-up)

Chcete-li nastavit bezdrátovou LAN, bude vyžadován údaj SSID (název bezdrátové sítě) a bezpečnostní klíč (klíč WEP nebo WPA). Pokud je neznáte, vyhledejte je v návodu na použití routeru.

- 1 Stiskněte **HOME**, potom zvolte  > „Síť“ > „Nastavení sítě“.
- 2 Na úvodní obrazovce „Bezdrátové nastavení“.
- 3 Vyberte položku „Skenovat“ a pak vyberte síť v seznamu zjištěných bezdrátových sítí.
- 4 Postupujte podle pokynů na obrazovce nastavení.



- Pokud pro nastavení sítě používáte funkci WPS, aktivuje se nastavení zabezpečení bezdrátového routeru LAN a každé zařízení, které bylo dříve připojeno k bezdrátové síti LAN v nezabezpečeném stavu, bude od sítě odpojeno.
V takovém případě aktivujte nastavení zabezpečení odpojeného zařízení a znovu je připojte. Můžete také deaktivovat nastavení zabezpečení bezdrátového routeru LAN a pak připojit zařízení k televizoru v nezabezpečeném stavu.

Typ 3: Nezabezpečená síť s libovolným typem bezdrátového routeru LAN

K nastavení bezdrátové sítě LAN bude vyžadován údaj SSID (název bezdrátové sítě).

- 1 Stiskněte **HOME**, potom zvolte  > „Sít“ > „Nastavení sítě“.
- 2 Na úvodní obrazovce „Bezdrátové nastavení“.
- 3 Vyberte položku „Skenovat“ a pak vyberte síť v seznamu zjištěných bezdrátových sítí.
- 4 Postupujte podle pokynů na obrazovce nastavení.



- Bezpečnostní klíč (klíč WEP nebo WPA) nebude vyžadován, protože v tomto postupu není nutné vybírat metodu zabezpečení.

Typ 4: Nastavení pevné sítě

Podle potřeby zadejte příslušné alfanumerické hodnoty pro router. Položky, které je nutné nastavit (například IP adresa, maska podsítě, DHCP), se mohou lišit v závislosti na poskytovateli internetových služeb nebo routeru. Podrobnosti naleznete v příručce poskytovatele internetových služeb nebo v příručkách dodaných s routerem.

- 1 Stiskněte **HOME**, potom zvolte  > „Sít“ > „Nastavení sítě“.
- 2 Na úvodní obrazovce „Nastavení pomocí pevné sítě“.
- 3 Chcete-li nastavit IP adresu a proxy server automaticky, vyberte možnost „Auto“. Chcete-li tyto údaje nastavit ručně, vyberte možnost „Vlastní“.
- 4 Postupujte podle pokynů na obrazovce nastavení.

Zobrazení stavu sítě

Stav sítě je možné potvrdit.

- 1 Stiskněte **HOME**, potom zvolte  > „Sít“ > „Nastavení sítě“.
- 2 Vyberte položku „Zobrazit stav sítě“.

Pokud se nemůžete připojit k Internetu

Pomocí diagnózy zjistíte možné příčiny selhání síťového připojení a nastavení.

- 1 Stiskněte **HOME**, potom zvolte  > „Síť“ > „Nastavení sítě“.
- 2 Vyberte položku „Zobrazit stav sítě“.
- 3 Vyberte položku „Kontrola spojení“.
Tato operace může trvat několik minut. Po výběru položky „Kontrola spojení“ nelze zrušit diagnózu.

Úprava nastavení zobrazení serveru

Servery domácí sítě, které se mají zobrazit v nabídce Home, je možné vybrat.

Automaticky lze v nabídce Home zobrazit až 10 serverů.

- 1 Stiskněte **HOME**, potom zvolte  > „Síť“ > „Nastavení domácí sítě“.
- 2 Vyberte možnost „Nastavení zobrazení serveru“.
- 3 Vyberte server, který chcete zobrazit v nabídce Home, a upravte nastavení.

Pokud se nemůžete připojit k domácí síti

Když nelze server připojit k domácí síti, televizor zjistí, zda je správně rozpoznán. Pokud výsledky diagnostiky označují poruchu, zkontrolujte možné příčiny a připojení a nastavení sítě.

- 1 Stiskněte **HOME**, potom zvolte  > „Síť“ > „Nastavení domácí sítě“.
- 2 Vyberte možnost „Diagnostika serveru“.
Spustí se diagnostika serveru. Po dokončení diagnostiky serveru se zobrazí seznam s výsledky.





Řešení problémů

Když bliká indikátor  (pohotovostní režim), spočítejte, kolikrát zabliká (časový interval je 3 sekundy).













Stisknutím tlačítka  vypněte televizor, odpojte napájecí kabel a informujte svého prodejce nebo servisní středisko Sony o tom, jak indikátor bliká (počet bliknutí).

Pokud indikátor  (pohotovostní režim) neblíká, zkontrolujte následující položky v tabulce.

Také nahlédněte do části „Řešení problémů“ v příručce i-Manual. Pokud problémy stále přetrvávají, nechte si televizor prohlédnout odborníkem.

Problém	Vysvětlení/Řešení
Žádný obraz (tmavá obrazovka) a žádný zvuk.	<ul style="list-style-type: none"> • Zkontrolujte anténní/kabelové připojení. • Připojte televizor k AC napájení a stiskněte  na televizoru. • Pokud se indikátor  (pohotovostní režim) rozsvítí červeně, stiskněte tlačítko .
Na obrazovce se objevují malé černé a/nebo světlé body.	<ul style="list-style-type: none"> • Obrazovka sestává z pixelů. Malé černé a/nebo světlé body (pixely) na obrazovce neznamenají špatnou funkci.
Některé programy nelze naladit.	<ul style="list-style-type: none"> • Zkontrolujte anténu nebo satelitní disk. • Satelitní kabel může být zkratován, nebo mohou být závady v připojení kabelu. Zkontrolujte prosím kabel i připojení, pak vypněte televizor pomocí síťového vypínače Zap/Vyp, a pak ho znovu zapněte. • Zadaný kmitočet je mimo rozsah. Poradte se prosím s příslušnou satelitní vysílací společností.
Televizor nelze zapnout.	<ul style="list-style-type: none"> • Zkontrolujte, zda je zapnutý spínač ENERGY SAVING (.
Televizor se automaticky vypne (televizor přechází do pohotovostního režimu).	<ul style="list-style-type: none"> • Zkontrolujte, zda je aktivována funkce „Časovač vypnutí“, nebo potvrďte nastavení „Doba trvání“ funkce „Časovač zapnutí“. • Zkontrolujte, zda je aktivována funkce „Vypnutí nečinného televizoru“. • Zkontrolujte, zda je aktivována funkce „Čidlo přítomnosti“. Pokud po nastavenou dobu není před televizorem detekován žádný divák, obraz se automaticky vypne, přičemž zvuk zůstane zapnutý. Po 30 minutách v režimu vypnutého obrazu se televizor přepne do pohotovostního režimu.
Dálkové ovládání nefunguje.	<ul style="list-style-type: none"> • Vyměňte baterie. • Televizor je pravděpodobně v režimu SYNC. Stiskněte tlačítko SYNC MENU, vyberte položku „Ovládání televizoru“ a pak vyberte pro ovládání televizoru možnost „Home (Menu)“ nebo „Možnosti“.
Zapomněli jste heslo funkce „Rodičovský zámek“.	<ul style="list-style-type: none"> • Zadejte PIN kód 9999. (PIN kód 9999 je vždy přijat.)
Panely televizoru se zahřívají.	<ul style="list-style-type: none"> • Když je televizor používán delší dobu, panely se zahřejí. Na dotek mohou být horké.

Specifikace

Systém	
Systém panelu	Panel LCD (displej s kapalnými krystaly)
Televizní systém	Analogový: V závislosti na volbě země/oblasti: B/G/H, D/K, L, I, M Digitální: DVB-T/DVB-C Satelit: DVB-S/DVB-S2
Systém barev/videa	Analogový: PAL, PAL60 (pouze video vstup), SECAM, NTSC3.58, NTSC4.43 (pouze video vstup) Digitální: MPEG-2 MP@ML/HL, H.264/MPEG-4 AVC MP/HP@L4
Výběr kanálů	Analogový: VHF: E2-E12/UHF: E21-E69/CATV: S1-S20/HYPER: S21-S41 D/K: R1-R12, R21-R69/L: F2-F10, B-Q, F21-F69/I: UHF B21-B69/M: A2-A13, A14-A79 Digitální: VHF/UHF Satelit: mezifrekvenční kmitočty 950-2150 MHz
Zvukový výstup	10 W + 10 W + 10 W + 10 W (KDL-60NX725) 10 W + 10 W + 10 W (KDL-65/55/46HX925, KDL-55/46HX825, KDL-55/46/40NX725)
Vstupní/výstupní konektory jack	
Anténní kabel	75 ohmová externí zásuvka pro VHF/UHF
Satelitní anténa	Konektor typ F (zásuvka), IEC169-24, 75 ohmů. DiSeqC 1.0, LNB 13 V/18 V a tón 22 KHz.
 AV1	21pinový konektor typu scart (standard CENELEC) včetně audio/video vstupu, vstupu RGB a televizního audio/video výstupu.
 AV2	video vstup (phono konektor)
 COMPONENT IN	Podporované formáty: 1080p, 1080i, 720p, 576p, 576i, 480p, 480i Audio vstup (konektory phono)
HDMI IN1, 2, 3, 4	Video: 1080/24p/30p, 1080p, 1080i, 720/24p/30p, 720p, 576p, 576i, 480p, 480i Audio: dvoukanálové lineární PCM: 32, 44,1 a 48 kHz, 16, 20 a 24 bitů, Dolby Digital Analogový audio vstup (mini jack konektor) (pouze HDMI IN4) PC vstup ARC (Audio Return Channel) (pouze HDMI IN1)
 DIGITAL AUDIO OUT (OPTICAL)	Digitální optický konektor jack (dvoukanálový lineární PCM, Dolby Digital)
 AUDIO OUT / 	Audio výstup (stereofonní mini jack konektor) Sluchátkový konektor
 PC IN (pouze model KDL-65HX925)	PC vstup (15pinový konektor Mini D-sub)
 PC IN (kromě modelu KDL-65HX925)	Audio vstup PC (mini jack konektor)
 1,  2 (HDD REC)	Port USB, Port zařízení USB HDD (pouze model  2)
	Štěrba CAM (modul podmíněného přístupu)
 LAN	Konektor 10BASE-T/100BASE-TX (V závislosti na operačním prostředí sítě se rychlost připojení může lišit. Komunikační rychlost a kvalita komunikace 10BASE-T/100BASE-TX není pro tento televizor zaručena.)

Název modelu KDL-	65HX925	60NX725	55HX925	
Napájení a jiné				
Požadavky na napájení	220 V – 240 V AC, 50 Hz			
Třída energetické účinnosti	A	A	A	
Velikost obrazovky (úhlopříčka)	Přibl. 163,9 cm/65 palců	Přibl. 152,5 cm/60 palců	Přibl. 138,8 cm/55 palců	
Spotřeba baterií	v režimu „Domov“/ „Standardní“	158 W	114 W	113 W
	v režimu „Obchod“/ „Živý“	276 W	193 W	190 W
Průměrná roční spotřeba energie*1	219 kWh	166 kWh	157 kWh	
Spotřeba energie v pohotovostním režimu*2	0,3 W (16,5 W v režimu aktualizace softwaru / EPG)	0,3 W (15 W v režimu aktualizace softwaru / EPG)	0,25 W (16 W v režimu aktualizace softwaru / EPG)	
Rozlišení obrazu	1 920 bodů (vodorovně) × 1 080 řádků (svisle)			

Název modelu KDL-	65HX925	60NX725	55HX925
Rozměry (přibl.) (š × v × h)			
se stolním stojanem	150,4 × 93,5 × 37,4 cm	140,5 × 87,4 × 30,4 cm	127,8 × 80,3 × 30,8 cm
bez stolního stojanu	150,4 × 90,0 × 4,5 cm	140,5 × 84,4 × 3,3 cm	127,8 × 77,1 × 3,8 cm
Hmotnost (přibl.)			
se stolním stojanem	51,7 kg	34,3 kg	31,6 kg
bez stolního stojanu	43,2 kg	28,8 kg	26,1 kg
Dodané příslušenství	Viz „Kontrola příslušenství“ (strana 8).		
Volitelné příslušenství	Konzola pro montáž na zeď: SU-WH500 (kromě modelu KDL-65HX925) Nástěnný držák: SU-WL700 (kromě modelů KDL-65HX925, KDL-60NX725) SU-WL500 Konzola: SU-B551S (KDL-55HX925) 3D brýle: TDG-BR250/TDG-BR200/TDG-BR100/TDG-BR50 Jednotka kamery a mikrofonu: CMU-BR100 USB adaptér bezdrátové LAN		
Provozní teplota	0 °C – 40 °C		
Provozní vlhkost	Relativní vlhkost 10 % – 80 % (nekondenzující)		

Název modelu KDL-	55HX825	55NX725	46HX925	
Napájení a jiné				
Požadavky na napájení	220 V – 240 V AC, 50 Hz			
Třída energetické účinnosti	A	A	A	
Velikost obrazovky (úhlopříčka)	Přibl. 138,8 cm/55 palců	Přibl. 138,8 cm/55 palců	Přibl. 116,8 cm/46 palců	
Spotřeba baterií	v režimu „Domov“/ „Standardní“	115 W	112 W	84,0 W
	v režimu „Obchod“/ „Živý“	188 W	192 W	149 W
Průměrná roční spotřeba energie*1	160 kWh	164 kWh	117 kWh	
Spotřeba energie v pohotovostním režimu*2	0,25 W (16 W v režimu aktualizace softwaru / EPG)	0,3 W (15 W v režimu aktualizace softwaru / EPG)	0,25 W (15 W v režimu aktualizace softwaru / EPG)	
Rozlišení obrazu	1 920 bodů (vodorovně) × 1 080 řádků (svisle)			
Rozměry (přibl.) (š × v × h)				
se stolním stojanem	128,0 × 80,4 × 30,5 cm	128,1 × 80,5 × 30,5 cm	108,1 × 69,2 × 25,8 cm	
bez stolního stojanu	128,0 × 77,4 × 2,7 cm	128,1 × 77,4 × 2,7 cm	108,1 × 66,0 × 3,8 cm	
Hmotnost (přibl.)				
se stolním stojanem	28,3 kg	28,2 kg	24,0 kg	
bez stolního stojanu	23,2 kg	23,1 kg	19,4 kg	
Dodané příslušenství	Viz „Kontrola příslušenství“ (strana 8).			
Volitelné příslušenství	Konzola pro montáž na zeď: SU-WH500 Nástěnný držák: SU-WL700 SU-WL500 Konzola: SU-B551S (KDL-55HX825, KDL-55NX725) SU-B461S (KDL-46HX925) 3D brýle: TDG-BR250/TDG-BR200/TDG-BR100/TDG-BR50 Jednotka kamery a mikrofonu: CMU-BR100 USB adaptér bezdrátové LAN			
Provozní teplota	0 °C – 40 °C			
Provozní vlhkost	Relativní vlhkost 10 % – 80 % (nekondenzující)			

Název modelu KDL-		46HX825	46NX725	40NX725
Napájení a jiné				
Požadavky na napájení		220 V – 240 V AC, 50 Hz		
Třída energetické účinnosti		A	A	A
Velikost obrazovky (úhlopříčka)		Přibl. 116,8 cm/46 palců	Přibl. 116,8 cm/46 palců	Přibl. 101,6 cm/40 palců
Spotřeba baterií	v režimu „Domov“/ „Standardní“	83,0 W	82,0 W	66,0 W
	v režimu „Obchod“/ „Živý“	153 W	134 W	129 W
Průměrná roční spotřeba energie* ¹		115 kWh	120 kWh	96 kWh
Spotřeba energie v pohotovostním režimu* ²		0,25 W (15 W v režimu aktualizace softwaru / EPG)	0,25 W (14 W v režimu aktualizace softwaru / EPG)	0,25 W (14 W v režimu aktualizace softwaru / EPG)
Rozlišení obrazu		1 920 bodů (vodorovně) × 1 080 řádků (svisle)		
Rozměry (přibl.) (š × v × h)				
se stolním stojanem		108,3 × 69,3 × 25,5 cm	108,4 × 69,4 × 25,5 cm	94,9 × 61,8 × 21,0 cm
bez stolního stojanu		108,3 × 66,3 × 2,7 cm	108,4 × 66,3 × 2,7 cm	94,9 × 58,7 × 2,7 cm
Hmotnost (přibl.)				
se stolním stojanem		21,1 kg	20,1 kg	16,9 kg
bez stolního stojanu		16,8 kg	15,8 kg	13,1 kg
Dodané příslušenství		Viz „Kontrola příslušenství“ (strana 8).		
Volitelné příslušenství		Konzola pro montáž na zeď: SU-WH500 Nástěnný držák: SU-WL700 SU-WL500 Konzola: SU-B461S (KDL-46HX825, KDL-46NX725) SU-B401S (KDL-40NX725) 3D brýle: TDG-BR250/TDG-BR200/TDG-BR100/TDG-BR50 Jednotka kamery a mikrofonu: CMU-BR100 USB adaptér bezdrátové LAN		
Provozní teplota		0 °C – 40 °C		
Provozní vlhkost		Relativní vlhkost 10 % – 80 % (nekondenzující)		

*¹ Spotřeba energie za rok spočítaná na základě spotřeby televizoru zapnutého 4 hodiny denně po 365 dní. Skutečná spotřeba energie závisí na způsobu používání televizoru.

*² Specifikovaná spotřeba energie v pohotovostním režimu je dosažena po dokončení nezbytných vnitřních procesů televizoru.

Design a specifikace mohou být změněny bez předchozího upozornění.

Instalace příslušenství (Nástěnný montážní rám/Konzola pro montáž na zeď)

Sdělení zákazníkům:

Kvůli ochraně výrobku a z bezpečnostních důvodů společnost Sony důrazně doporučuje, aby instalaci televizoru provedl prodejce Sony nebo autorizovaný dodavatel. Nepokoušejte se jej instalovat sami.

Sdělení prodejcům Sony a autorizovaným dodavatelům:

Důsledně dbejte na bezpečnost během instalace, pravidelnou údržbu a prohlídku výrobku.

Televizor lze nainstalovat pomocí konzoly pro montáž na zeď SU-WH500 (kromě modelu KDL-65HX925) (strana 33) (prodává se samostatně), nebo nástěnného montážního rámu SU-WL700 (kromě modelů KDL-65HX925, KDL-60NX725) (strana 33) a SU-WL500 (strana 34) (prodává se samostatně).

- Aby byla instalace provedena správně, sledujte pokyny dodané s konzolou pro montáž na zeď.
- Viz „Odmontování stolního stojanu z televizoru“ (strana 10).

K instalaci tohoto produktu jsou nezbytné dostatečné zkušenosti, zejména pak pro zjištění, zda je zeď dostatečně silná, aby udržela hmotnost televizoru. Montáž tohoto produktu na stěnu přenechte prodejci Sony nebo autorizovanému dodavateli a při instalaci věnujte dostatečnou pozornost bezpečnosti. Společnost Sony nenesе zodpovědnost za případné škody nebo zranění způsobené nesprávnou manipulací nebo instalací.

Když instalujete televizor na zeď, uvolněte ze zadní části televizoru šrouby. (Jsou zašroubovány v otvorech pro montáž na stěnu.) Vyšroubované šrouby uschovejte na bezpečném místě a mimo dosah dětí.

SU-WH500

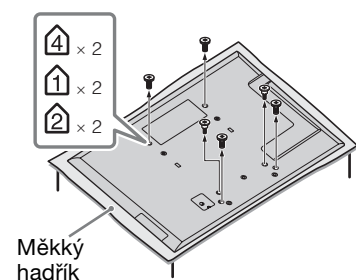

SU-WL700, SU-WL500

► Pro model KDL-65HX925

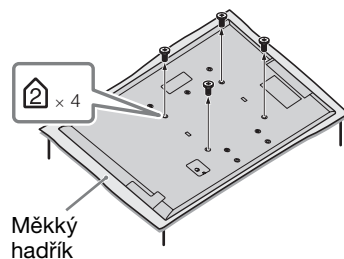

► Kromě modelu KDL-65HX925

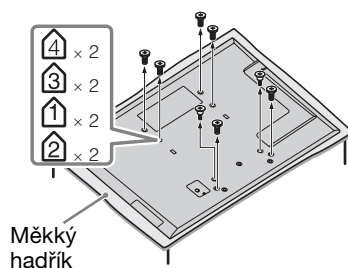

- Když budete odpojovat stolní stojan od televizoru, položte televizor obrazovkou dolů na stabilní pracovní povrch o větší ploše, než je plocha obrazovky.
- Abyste zabránili poškození povrchu LCD obrazovky, položte na pracovní povrch měkkou látku.

SU-WH500 (kromě modelu KDL-65HX925)

Aby byla instalace provedena správně, sledujte instrukce dodané s konzolou pro montáž na zeď SU-WH500.

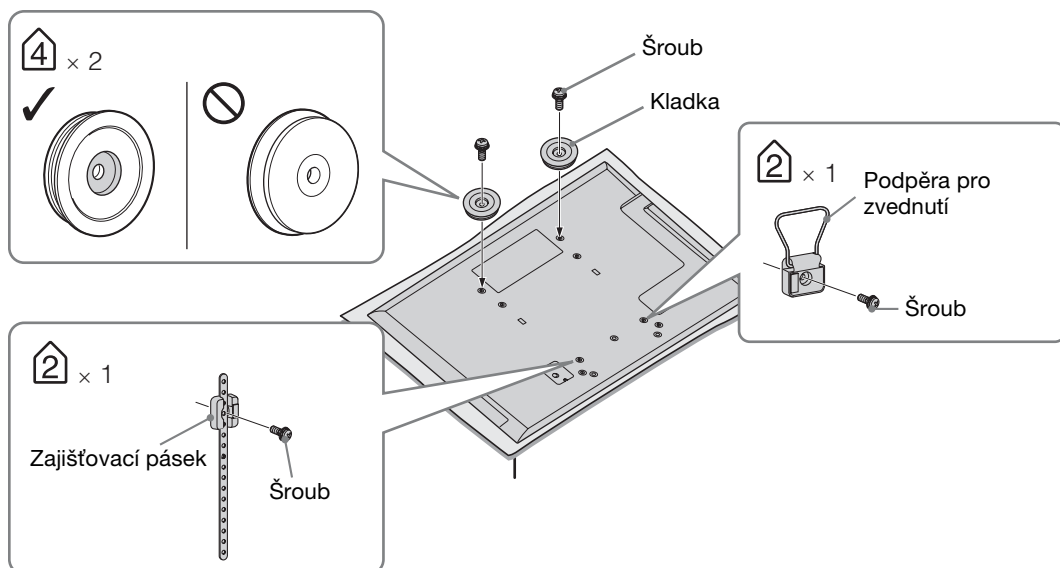

- Příslušenství SU-WH500 připojte, když leží televizor obrazovkou dolů.
- Není nutné použít podložky dodané s SU-WH500. (3-1 v instrukcích „Instalace“ SU-WH500)
- Připojte kladky ke dvěma horním otvorům na šrouby (viz ilustraci výše) pomocí šroubů dodaných s SU-WH500. (3-3 v instrukcích „Instalace“ SU-WH500)
- Připojte podporu pro zvednutí a zajišťovací pásek (viz ilustrace) pomocí šroubů dodaných s SU-WH500. (3-4, 5 v instrukcích „Instalace“ SU-WH500)

SU-WL700 (kromě modelů KDL-65HX925, KDL-60NX725)

Bezpečnostní opatření

Nainstalujte nástěnný držák pevně na zeď podle pokynů v této příručce a v příručce dodané k nástěnnému držáku. Čísla uvedená v závorkách znamenají kroky instalace popsané v příručce dodané k nástěnnému držáku.

1 Zkontrolujte díly dodané k nástěnnému držáku (1).

Viz příručka dodaný s nástěnným držákem.

2 Vyberte místo instalace. (2-1)

Podrobnosti viz v dodané „Tabulka rozměrů k instalaci televizoru“. Ponechte mezi televizorem a stropem nebo vystupujícími částmi dostatečnou vzdálenost, jak je uvedeno.

3 Připevněte základní lištu ke zdi. (2-2 až 3)

Vyberte místo šroubu na zdi a nainstalujte základní lištu. Pro podrobnosti viz příručka dodaný s nástěnným držákem.

4 Odmontujte stolního stojanu z televizoru, pokud je to nutné. (4-1)



- Pro podrobnosti viz „Odmontování stolního stojanu z televizoru“ (strana 10).

5 Připevněte nástěnný držák a zajišťovací lištu. (4-3 až 4-7)

Viz příručka dodaný s nástěnným držákem.

6 Připravte papírovou šablonu. (5-2)

1. Viz následující „Tabulka rozměrů k instalaci televizoru“ a označte obrys televizoru na šabloně.
2. Přilepte šablonu lepicí páskou ke zdi podle pokynů v příručce dodané s nástěnným držákem.

Ukončete instalaci podle pokynů v příručce dodané s nástěnným držákem. (5-3 až 6)

SU-WL500

Pro model KDL-65HX925

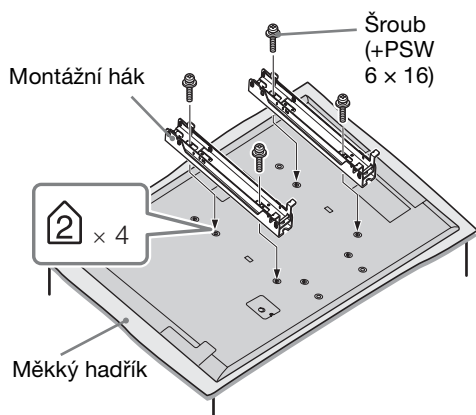

Pro modely KDL-60/55/46/40NX725, KDL-55/46HX925, KDL-55/46HX825

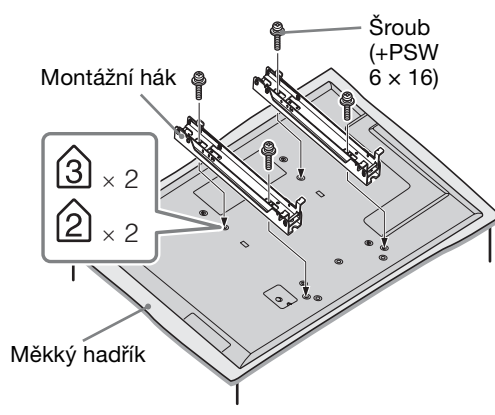

- Nástěnný držák připevněte pomocí čtyř šroubů dodaných s konzolou pro upevnění na zeď.
- Chcete-li znovu připevnit stolní stojan, zašroubujte odstraněné šrouby zpět do původních otvorů na zadní straně televizoru.

Schéma/tabulka umístění šroubů a háku

Název modelu KDL-	Umístění šroubu	Umístění háku
	SU-WL500	SU-WL500
65HX925	d, g	a
60NX725		
55HX925/55HX825/55NX725	e, j	b
46HX925/46HX825/46NX725		
40NX725		

SU-WL500

Umístění šroubu

Při připevnění montážního háku k televizoru.

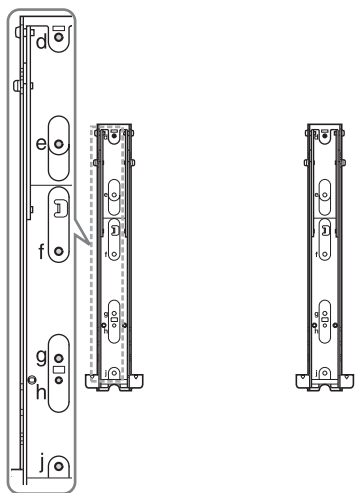

Umístění háku

Při montáži televizoru k základní liště.

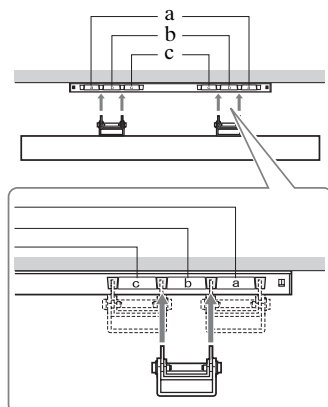

Tabulka rozměrů k instalaci televizoru

① SU-WH500

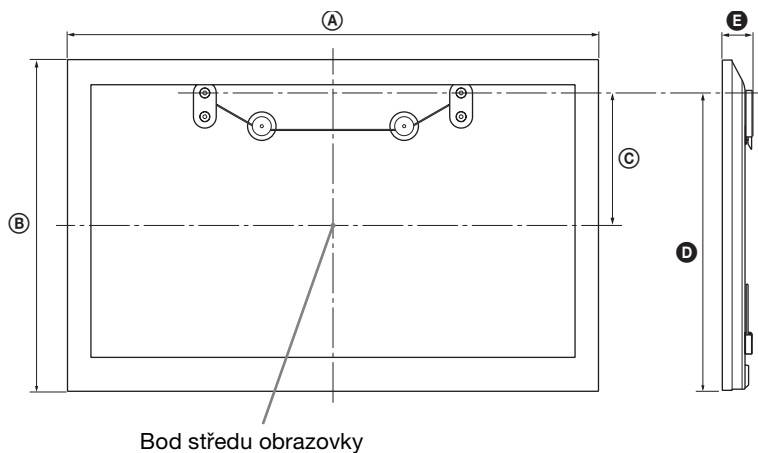

② SU-WL700

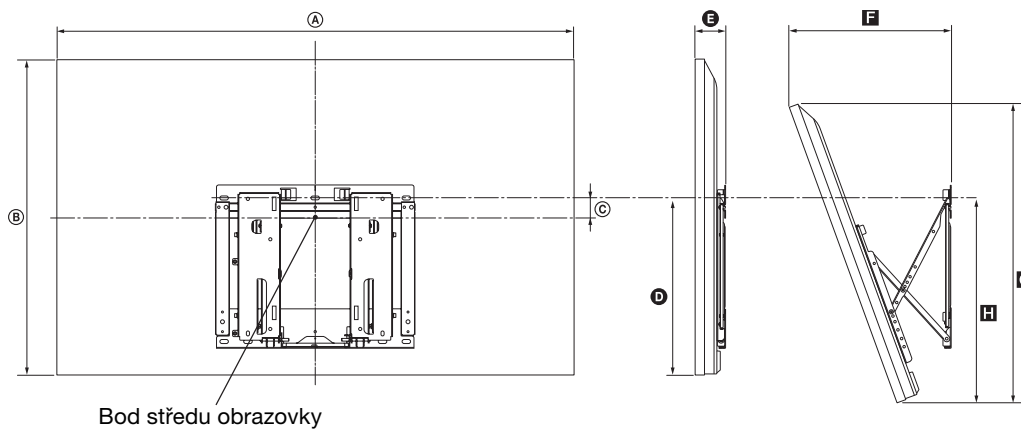

③ SU-WL500

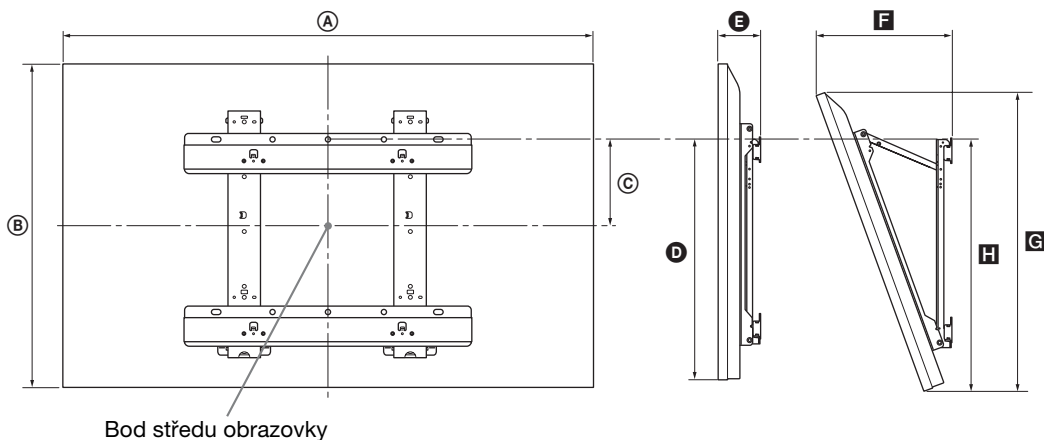

Jednotky: cm

Název modelu KDL-	Rozměry obrazovky		Rozměr ve středu obrazovky			Délky pro jednotlivé montážní úhly											
						Úhel (0°)						Úhel (20°)					
	A	B	C			D			E			F		G		H	
			①	②	③	①	②	③	①	②	③	②	③	②	③	②	③
65HX925	150,4	90,0	-	-	0,1	-	-	46,1	-	-	10,6	-	38,3	-	85,0	-	48,1
60NX725	140,5	84,4	32,7	-	3,0	76,1	-	46,4	4,3	-	8,8	-	34,6	-	79,4	-	47,7
55HX925	127,8	77,1	29,9	0,5	6,5	69,6	39,3	46,2	5,2	5,8	9,8	37,6	33,1	72,8	72,8	45,5	47,9
55HX825	128,0	77,4	29,7	0,5	6,5	69,5	39,5	46,4	4,1	4,7	8,7	36,6	32,1	72,9	72,9	45,3	47,7
55NX725	128,1	77,4	29,7	0,5	6,5	69,5	39,5	46,4	4,1	4,7	8,7	36,6	32,1	72,9	72,9	45,2	47,6
46HX925	108,1	66,0	24,3	5,1	12,0	58,5	39,3	46,2	5,2	5,8	9,8	33,8	29,3	62,3	62,3	45,5	47,9
46HX825	108,3	66,3	24,2	5,1	12,0	58,6	39,5	46,4	4,1	4,7	8,7	32,8	28,3	62,5	62,5	45,3	47,7
46NX725	108,4	66,3	24,2	5,1	12,0	58,6	39,5	46,4	4,1	4,7	8,7	32,8	28,3	62,5	62,5	45,2	47,6
40NX725	94,9	58,7	20,5	10,3	15,7	51,1	39,5	46,4	4,1	4,7	8,7	30,2	25,7	55,4	55,4	45,2	47,6

Hodnoty v tabulce se mohou mírně lišit v závislosti na instalaci.

UPOZORNĚNÍ

Zeď, na kterou bude televizor nainstalován, by měla unést nejméně čtyřnásobek hmotnosti televizoru. Informace o hmotnosti televizoru naleznete v části „Specifikace“ (strana 29-31).

Bezpečnostní informace

Instalace/Nastavení

Televizor instalujte a používejte podle následujících pokynů, zabráníte tak nebezpečí požáru, úrazu elektrickým proudem nebo poškození anebo zranění.

Instalace

- Televizor musí být instalován v blízkosti snadno přístupné zásuvky.
- Televizor umístíte na stabilní rovný povrch.
- Instalaci na stěnu smí provést jen kvalifikovaný servisní technik.
- Z bezpečnostních důvodů důrazně doporučujeme používání příslušenství Sony včetně:
 - Konzola pro montáž na zeď: SU-WH500 (kromě modelu KDL-65HX925)
 - Nástěnného montážního rámu: SU-WL700 (kromě modelů KDL-65HX925, KDL-60NX725) SU-WL500
 - Konzola: SU-B551S (KDL-55HX925, KDL-55HX825, KDL-55NX725) SU-B461S (KDL-46HX925, KDL-46HX825, KDL-46NX725) SU-B401S (KDL-40NX725)
- Při připevňování montážních háků k televizoru je nutné použít šrouby dodávané spolu s nástěnným montážním rámem. Tyto šrouby jsou vyrobeny tak, aby měly délku 8 mm až 12 mm, měřeno od připevňovací plochy montážního háku. Průměr a délka šroubů se liší podle modelu nástěnného montážního rámu. Použití jiných šroubů může mít za následek vnitřní poškození televizoru nebo způsobit jeho pád apod.

8 mm - 12 mm

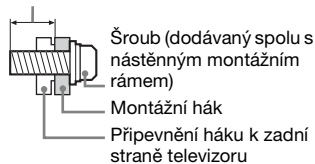

Přeprava

- Před přemístěním televizoru odpojte všechny kabely.
- K přenosu velkého televizoru jsou nutné dvě nebo tři osoby.
- Přenášíte-li televizor v rukou, držte jej jako na obrázku vpravo. Netlačte na LCD panel a rám okolo obrazovky.



KDL-65HX925

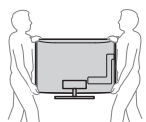

KDL-60/55/46/40NX725,
KDL-55/46HX925
KDL-55/46HX825

- Při přenášení televizoru dbejte na to, aby do něho nenarazil, nebo nadměrně nevíbroval.
- Jestliže vezete televizor do opravy, nebo ho stěhujete, vždy ho zabalte do originální krabice a obalového materiálu.

Větrání

- Nikdy nezakrývejte větrací otvory, ani nic nezasunujte do skříně televizoru.
- Okolo televizoru ponechte volný prostor jako na níže uvedeném obrázku.
- Důrazně doporučujeme použití nástěnného montážního rámu Sony, který zajišťuje dostatečnou cirkulaci vzduchu.

Instalace na stěně

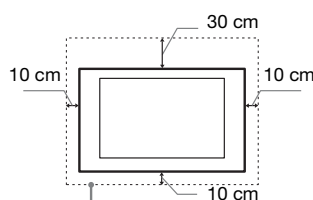

Okolo televizoru ponechte nejméně takto veliký volný prostor.

Instalace se stojanem

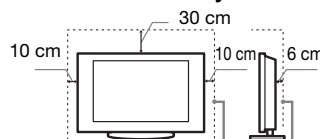

Okolo televizoru ponechte nejméně takto veliký volný prostor.

- K zajištění správného větrání a zabránění usazování nečistot a prachu:
 - Nepokládejte televizor na plochu, neinstalujte ho obráceně, zadní částí dopředu nebo z boku.
 - Neumíst'ujte televizor na polici, kobereček, postel nebo do skříně.
 - Nezakrývejte televizor látkami jako záclonami, ani různými předměty, např. novinami.
 - Neinstalujte televizor tak, jak je uvedeno na obrázku.

Cirkulace vzduchu je zablokována.

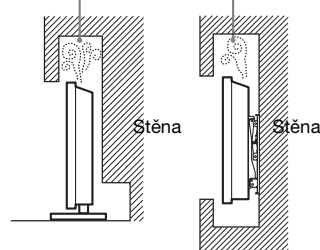

Sít'ový kabel

Se sít'ovým kabelem a zásuvkou zacházejte podle následujících pokynů, aby nedošlo k požáru, úrazu elektrickým proudem, poškození anebo zranění.

- Používejte pouze sít'ové kabely Sony, nikoli kabely jiných dodavatelů.
- Zasuňte zástrčku úplně do sít'ové zásuvky.
- Televizor používejte pouze v elektrické síti 220-240 V stř.
- Při pokládání kabelů nezapomeňte vytáhnout z bezpečnostních důvodů sít'ový kabel ze zásuvky a zkontrolujte, zda jste o kabely nezachytili nohama.
- Před prací na televizoru nebo před jeho stěhováním vytáhněte sít'ový kabel ze zásuvky.
- Sít'ový kabel musí být instalovaný v dostatečné vzdálenosti od tepelných zdrojů.
- Sít'ový kabel pravidelně vytáhněte ze zástrčky a vyčistěte ho. Pokud je zástrčka zaprášená a hromadí se na ní vlhkost, může se zhoršit její izolace a způsobit požár.

Poznámky

- Dodávaný sít'ový kabel nepoužívejte pro žádné jiné zařízení.
- Sít'ový kabel nesmí být nadměrně stlačený, ohnutý nebo zkroucený. Mohlo by dojít k poškození izolace nebo vodičů.
- Sít'ový kabel žádným způsobem neupravujte.
- Na sít'ový kabel nestavte nic těžkého.
- Při odpojování sít'ového kabelu ze zásuvky netahejte za sít'ový kabel.
- K jedné přívodní zásuvce nepřipojujte příliš mnoho spotřebičů.
- Nepoužívejte uvolněné elektrické zásuvky.

Zakázané použití

Neinstalujte, ani nepoužívejte televizor v dále uvedených místech, prostředích, nebo situacích, protože televizor by mohl špatně fungovat, nebo by mohl způsobit požár, úraz elektrickým proudem nebo poškození majetku anebo zranění.

Umístění:

- Venkovní prostor (na přímém slunečním svitu), na mořském břehu, lodi nebo jiném plavidle, v autě, v lékařských zařízeních, nestabilní umístění, v blízkosti vody, na dešti, ve vlhku nebo kouři.
- Je-li televizor umístěn v převlékárně veřejných lázní nebo u horkých pramenů, může dojít k poškození televizoru působením síry ve vzduchu apod.



- Pro co nejlepší kvalitu obrazu nevystavujte obrazovku přímému světlu nebo slunečnímu světlu.

- Nepřemísťujte televízor z chladného miesta do tepla. Náhlé zmeny pokojovej teploty by mohli spôsobiť kondenzáciu vlhkosti. Televízor by potom mohol ukazovať nekvalitný obraz a/alebo nekvalitnú farbu. Pokiaľ by k tomu došlo, nechte vlhkosť zcela odpařit, než televízor spustíte.
- Nikdy nestříkejte vodu ani mycí prostředky přímo na televízor. Mohla by stéct do spodní části obrazovky nebo vnějších částí, dostat se tak do televízoru a televízoru tak poškodit.



Prostředí:

- Horká, vlhká nebo nadměrně prašná místa; místa, na která se může dostat hmyz; tam, kde by mohl být televízor vystaven mechanickým vibracím, v blízkosti hořlavých předmětů (svíček apod.). Na televízor nesmí nic kapat nebo stříkat, ani na něm nesmí stát předměty naplněné tekutinami, jako např. vázy.
- Neumísťujte televízor do vlhkých nebo prašných prostor nebo do místností s mastným kouřem nebo párou (blízko kuchyňských desek nebo zvlhčovačů vzduchu). Mohlo by dojít k požáru, úrazu elektrickým proudem nebo k deformaci.



- Neinstalujte televízor v místech vystavených extrémním teplotám, například na přímém slunečním světle, v blízkosti radiátoru nebo větráku topení. Televízor by se v takovém prostředí mohl přehřát, což by mohlo vést k deformaci a/nebo poruše televízoru.



Situace:

- Televízor nepoužívejte, máte-li vlhké ruce, je-li odstraněna skříň televízoru, nebo s příslušenstvím, které výrobce nedoporučil. Během bouřky s blesky odpojte TV od síťové zásuvky a antény.
- Neinstalujte televízor tak, aby vyčníval do volného prostoru. Mohlo by dojít ke zranění nebo k poškození televízoru, kdyby do něj narazil člověk nebo nějaký předmět.



Poškozené díly:

- Na televízor nic neházejte. Sklo na obrazovce se může poškodit a způsobit vážný úraz.
- Jestliže povrch televízoru praskne, nedotýkejte se ho a nejprve vytáhněte kabel ze zásuvky. Jinak by mohlo dojít k úrazu elektrickým proudem.

Když televízor nepoužíváte

- Jestliže televízor nebudete několik dní používat, odpojte ho z bezpečnostních důvodů a kvůli ochraně životního prostředí od sítě.
- Pokud televízor jen vypnete, není odpojený od napájecí sítě; k úplnému odpojení od sítě vytáhněte proto zástrčku ze zásuvky.
- Některé televízory jsou však vybaveny funkcemi, které ke správnému fungování vyžadují ponechání v klidovém stavu.

Pro děti

- Nedovolte dětem, aby na televízor lezly.
- Příslušenství malých rozměrů uschovejte mimo dosah dětí, aby ho nemohly omylem spolknout.

Pokud dojde k následujícímu problému ...

Pokud dojde k následujícímu problému, **vypněte** televízor a okamžitě vytáhněte přívodní kabel ze zásuvky.

Požádejte svého prodejce nebo servisní středisko Sony o prohlídku televízoru kvalifikovaným servisním technikem.

Když:

- Přívodní kabel je poškozený.
- Síťová zásuvka je uvolněná.
- Televízor je poškozený pádem na zem, nárazem nebo tím, že na něj něco spadlo.
- Otvory skříně propadl nějaký předmět, nebo se do něj vylila nějaká tekutina.

Varování

Z důvodu zamezení rizika požáru uchovávejte tento produkt vždy z dosahu svíček nebo jiných zdrojů otevřeného ohně.



Úvod

Ďakujeme vám, že ste si vybrali tento výrobok značky Sony. Pred uvedením tohto televízneho prijímača do činnosti si pozorne prečítajte tento návod a odložte si ho pre prípad budúcej potreby.

Výrobcom tohoto výrobku je Sony Corporation, 1-7-1 Konan Minato-ku, Tokyo, 108-0075 Japonsko. Autorizovaným zástupcom pre EMC a bezpečnosť výrobku je Sony Deutschland GmbH, Hedelfinger Strasse 61, 70327 Stuttgart, Nemecko. V akýchkoľvek servisných alebo záručných záležitostiach prosím kontaktujte adresy uvedené v separátnych servisných alebo záručných dokumentoch.

Poznámky k funkcii Digital TV

- Všetky funkcie súvisiace s funkciou Digital TV (**DVB**) budú pracovať iba v krajinách alebo na územiach, kde sa vysielajú digitálne terestriálne signály DVB-T (MPEG-2 a H.264/MPEG-4 AVC) alebo kde máte prístup ku káblovej službe kompatibilnej s DVB-C (MPEG-2 a H.264/MPEG-4 AVC). U miestneho predajcu si overte, či vo vašom bydlisku môžete prijímať signál DVB-T. Alternatívne sa pýtajte svojho poskytovateľa káblových služieb, či je jeho káblová služba DVB-C vhodná na integrovanú súčinnosť s týmto televíznym prijímačom.
- Poskytovateľ služieb káblovej televízie si môže takéto služby spoplatňovať a požadovať, aby ste prijali jeho obchodné podmienky.
- Tento televízny prijímač zodpovedá špecifikáciám DVB-T a DVB-C, avšak nemôžeme zaručiť kompatibilitu s budúcim digitálnym terestriálnym vysielaním DVB-T a s digitálnym káblovým vysielaním DVB-C.
- Niektoré funkcie Digital TV môžu byť v niektorých krajinách alebo oblastiach nedostupné a káblové vysielanie DVB-C nemusí správne fungovať u všetkých poskytovateľov.

↳

- Tento návod na obsluhu televízora obsahuje aj pokyny na „Montáž konzoly na stenu“.
- Ilustrácie v tejto príručke sa môžu odlišovať v závislosti od modelu vášho televízneho prijímača.
- Na ilustráciách v tejto príručke je znázornený diaľkový ovládač RM-ED044, ak nie je uvedený inak.
- Pred zapnutím TV prijímača si prosím pozorne prečítajte časť „Informácie o bezpečnosti“ (strana 37). Návod si uchovajte pre ďalšie použitie.

Informácie o ochranných známkach

DVB je registrovaná ochranná známka projektu DVB.

HDMI, logo HDMI a High-Definition Multimedia Interface sú ochranné známky alebo registrované ochranné známky spoločnosti HDMI Licensing LLC v USA a iných krajinách.

DLNA®, logo DLNA a DLNA CERTIFIED® sú ochranné známky, známky služieb, alebo certifikačné známky združenia Digital Living Network Alliance.

DivX® je technológia kompresie videosúborov vyvinutá spoločnosťou DivX, Inc.

DivX®, DivX Certified® a príslušné logá sú ochranné známky spoločnosti DivX, Inc. a používajú sa na základe licencie.

O VIDEO DIVX: DivX® je formát digitálneho videa vyvinutý spoločnosťou DivX, Inc. Toto zariadenie je oficiálne certifikované pre systém DivX a prehráva video vo formáte DivX. Viac informácií a softvérové nástroje na konverziu vašich súborov na video vo formáte DivX nájdete na www.divx.com.

INFORMÁCIE O SLUŽBE DIVX VIDEO-ON-DEMAND: Ak chcete na tomto zariadení, certifikovanom pre systém DivX (DivX Certified®), prehrávať obsah DivX Video-on-Demand (VOD) je potrebné zariadenie zaregistrovať. Ak chcete vygenerovať registračný kód, v ponuke nastavení zariadenia vyhľadajte časť DivX VOD. Tento kód zadajte na webovej stránke vod.divx.com, dokončíte proces registrácie a prečítajte si viac informácií o službe DivX VOD.

Vyrábané na základe licencie spoločnosti Dolby Laboratories. „Dolby“ a symbol dvojité D sú ochranné známky Dolby Laboratories.

„BRAVIA“ a BRAVIA sú ochranné známky spoločnosti Sony Corporation.

TrackID je ochranná známka alebo registrovaná ochranná známka spoločnosti Sony Ericsson Mobile Communications AB.

Spoločnosť Gracenote® ponúka technológie rozpoznávania hudby a súvisiacich dát. Gracenote je priemyslovým štandardom v technológii rozpoznávania hudby a v dodávaní príbuzného obsahu. Viac informácií nájdete na www.gracenote.com.

CD a údaje týkajúce sa hudby od Gracenote, Inc., copyright © 2000-po súčasnosť Gracenote. Gracenote Software, copyright © 2000-po súčasnosť Gracenote. Na tento produkt alebo službu sa vzťahuje jeden alebo viac patentov vlastných spoločnosťou Gracenote. Neúplný zoznam platných patentov spoločnosti Gracenote nájdete na webovej stránke Gracenote. Gracenote, CDDB, MusicID, logo a emblém spoločnosti Gracenote a logo „Powered by Gracenote“ sú alebo registrované ochranné známky alebo ochranné známky spoločnosti Gracenote v Spojených štátoch amerických a/alebo iných krajinách.

Logo „FACE DETECTION“ je ochranná známka spoločnosti Sony Corporation.

Opera® Browser from Opera Software ASA. Copyright 1995-2010 Opera Software ASA. All rights reserved.

DiSEqC™ je ochranná známka spoločnosti EUTELSAT. Tento TV prijímač podporuje DiSEqC 1.0. Tento TV prijímač nie je určený pre kontrolné motorizované antény.

HDMI
HIGH-DEFINITION MULTIMEDIA INTERFACE

DOLBY
DIGITAL PLUS
PULSE

DLNA
CERTIFIED

DIVX

gracenote

FACE
DETECTION

OPERA
software



Poznámka k bezdrôtovému signálu

1. Spoločnosť Sony týmto prehlasuje, že toto zariadenie je v zhode so základnými požiadavkami a inými príslušnými ustanoveniami smernice 1999/5/EC.

Ak potrebujete získať prehlásenie o zhode (DoC—Declaration of conformity), navštívte, prosím, nasledovnú adresu URL.

<http://www.compliance.sony.de/>



2. Poznámka pre spotrebiteľov: nasledujúce informácie sa vzťahujú iba na zariadenie predávané v krajinách, v ktorých platia smernice EÚ.

Bezdrôtový systém môžete používať iba v týchto krajinách:

Rakúsko, Belgicko, Bulharsko, Cyprus, Česká republika, Dánsko, Estónsko, Fínsko, Francúzsko, Nemecko, Grécko, Maďarsko, Island, Írsko, Taliansko, Lotyšsko, Lichtenštajnsko, Litva, Luxembursko, Malta, Holandsko, Nórsko, Poľsko, Portugalsko, Slovenská republika, Rumunsko, Slovinsko, Španielsko, Švédsko, Švajčiarsko, Turecko a Veľká Británia.

Toto zariadenie môžete používať v krajinách mimo Európsku úniu.

Televízny bezdrôtový systém - Informácie o regulácií

Pre spotrebiteľov v Taliansku

- vzhľadom na súkromné využívanie, legislatívnym nariadením z 1.8.2003, č. 259 („Zákon o elektronickej oznamovacej technike“), zvlášť Článok 104 určuje kedy je potrebné získanie prednostného všeobecného oprávnenia a Článok 105, ktorý určuje, kedy je povolené voľné používanie;
- vzhľadom na ponuku verejného prístupu RLAN k telekomunikačným sieťam a službám (napr. televízny bezdrôtový prístup) ministerským nariadením z 28.5.2003, v znení neskorších predpisov, a Článok 25 (všeobecné oprávnenie pre siete a služby elektronickej oznamovacej techniky) zákona o elektronickej oznamovacej technike.

Pre spotrebiteľov v Nórsku

Používanie tohto rádiového zariadenia nie je povolené v geografickej oblasti v okruhu 20 km od centra Ny-Ålesund, Svalbard.

Pre spotrebiteľov na Cypre

Koncový používateľ musí zaregistrovať zariadenia RLAN (alebo WAS alebo Wi-Fi) na Oddelení elektronickej komunikácie (P.I. 365/2008 a P.I. 267/2007).

P.I. 365/2008 je Nariadenie o rádiodokomunikáciách (Kategórie staníc, ktoré podliehajú Všeobecnému oprávneniu a registrácii) z roku 2008.

P.I. 267/2007 je Všeobecné oprávnenie na používanie rádiových frekvencií v rádiových lokálnych sieťach a systémoch s bezdrôtovým prístupom, vrátane Rádiových lokálnych sietí (WAS/RLAN).

Pre spotrebiteľov vo Francúzsku

Funkcia WLAN (WiFi) tohto digitálneho farebného LCD televízora sa môže používať výlučne len v interiéri budov. Akékoľvek použitie funkcie WLAN (WiFi) tohto digitálneho farebného LCD televízora mimo interiéru budov je na území Francúzska zakázané. Pred akýmkoľvek použitím v exteriéri sa presvedčte, či je funkcia WLAN (WiFi) tohto digitálneho farebného LCD televízora vypnutá. (ART Decision 2002-1009 v znení ART Decision 03-908 ohľadne obmedzení používania rádiových frekvencií.)

Umiestnenie identifikačného štítku

Štítky s číslom modelu, dátumom výroby (mesiac/rok) a s údajmi o napájacom zdroji (v súlade s platnými bezpečnostnými predpismi) sa nachádzajú na zadnej časti TV prijímača alebo na balení.

Preventívne pokyny

Sledovanie televízneho programu

- Niektorým ľuďom môže byť sledovanie 3D obrazu alebo hranie stereoskopických 3D hier nepríjemné (bolenie alebo vysilenie očí, únava či nevoľnosť). Sony odporúča všetkým divákovi, aby si pri sledovaní 3D obrazu alebo hraní stereoskopických 3D hier dopriali pravidelné prestávky. Dĺžka a frekvencia potrebných prestávok sa môžu líšiť u jednotlivých osôb. Sami musíte rozhodnúť, čo vám vyhovuje najviac. Ak sa stretnete s nepríjemným pocitom, prestaňte sledovať 3D obraz alebo hrať stereoskopické 3D hry, kým nepríjemný pocit nepominie; v prípade potreby sa poraďte s lekárom. Zároveň si prečítajte aktuálne informácie (i) v príručkách ostatných zariadení alebo médií používaných s týmto televízorom a (ii) na našich webových stránkach (<http://www.sony-europe.com/myproduct>). Zrak malých detí (najmä vo veku do šesť rokov) sa stále vyvíja. Predtým ako povolíte malým deťom sledovať 3D obraz alebo hrať stereoskopické 3D hry sa poraďte s lekárom (napr. detským alebo očným lekárom). Dospelé osoby musia dohliadať na to, aby sa malé deti riadili vyššie uvedenými odporúčaniami.
- Nepoužívajte, neskladujte ani nenechávajte 3D okuliare ani batériu v blízkosti ohňa alebo na miestach s vysokou teplotou, napr. na priamom slnečnom svetle alebo v autách vyhriatych od slnka.
- Pri používaní simulovaného 3D efektu, upozorňujeme, že z dôvodu konverzie uskutočnenej touto televíziou sa mení zobrazený obraz z pôvodného originálu.
- Televízny program sledujte pri miernom osvetlení, pretože sledovanie televízneho prijímača pri slabom osvetlení alebo po dlhšiu dobu namáha vaše oči.
- Pri používaní slúchadiel si nastavte vhodnú hlasitosť, pretože príliš vysoká úroveň môže spôsobiť poškodenie sluchu.

Obrazovka LCD

- Hoci sa obrazovka LCD vyrába použitím vysoko presnej technológie a 99,99 % a viac pixelov je funkčných, na obrazovke LCD môžu byť trvalo čierne alebo jasné body (červené, modré alebo zelené). Ide o konštrukčnú charakteristiku obrazovky LCD a nejde o jej poruchu.
- Čelný filter sa nesmie stláčať ani poškríbať, na tento televízny prijímač nekladte žiadne predmety. Zobrazenie by mohlo byť nerovnomerné a mohla by sa poškodiť obrazovka LCD.
- Ak sa tento televízny prijímač používa na chladnom mieste, na zobrazení sa môžu prejavovať škvrny alebo obraz môže stmavnúť. Nie je to príznak poruchy. Po zvýšení teploty tieto javy zmiznú.
- Ak sa trvalo zobrazujú nepohyblivé zobrazenia, môžu sa prejavovať „duchovia“. Po niekoľkých okamihoch môžu zmiznúť.
- Pri používaní tohto televízneho prijímača sa obrazovka a skrinka môže zahrievať. Nie je to príznak poruchy.
- Obrazovka LCD obsahuje malé množstvo tekutých kryštálov. Niektoré žiarivky použité v tomto televíznom prijímači obsahujú aj ortuť (okrem televízneho prijímača LCD s LED podsvietením). Pri likvidácii dodržiavajte platné nariadenia a predpisy.
- LCD obrazovku nevystavujte nárazom. Sklo obrazovky môže prasknúť alebo sa rozsypať a spôsobí zranenie.



Zaobchádzanie s povrchom obrazovky a skrinkou televízneho prijímača a ich čistenie

Pred čistením sa presvedčíte, či je odpojený napájací kábel pripájajúci televízny prijímač k sieťovej zásuvke.

Aby ste predišli znehodnocovaniu materiálu alebo povrchu obrazovky, dodržiavajte nasledujúce preventívne zásady.

- Prach z povrchu obrazovky/skrinky utierajte jemne a mäkkou handričkou. Ak prach odoláva, utrite ho mäkkou handričkou jemne navlhčenou do rozriedeného roztoku neagresívneho čistiaceho prostriedku.

- Nikdy nestriekajte vodu ani čistiaci prostriedok priamo na televízor. Môže kvapkať na spodnú časť obrazovky alebo vonkajších častí a dostať sa do televízora, pričom môže spôsobiť poškodenie televízora.



- Nikdy nepoužívajte abrazívne špongie, čističe obsahujúce lúh alebo kyselinu, prášok na riad ani prchavé rozpúšťadlá ako je alkohol, benzén, riedidlo alebo insekticíd. Používanie takýchto materiálov alebo dlhodobý kontakt s gumovými alebo vinylovými materiálmi môže spôsobiť poškodenie povrchu obrazovky a materiálu skrinky.
- Na zaručenie dostatočného vetrania sa odporúča pravidelne povysávať vetracie otvory.
- Pri zmene uhla natočenia televízneho prijímača pohybujte prijímačom pomaly, aby nespadol zo stojana a neprevrhol sa.

Prídavné zariadenia

- Prídavné zariadenia a všetky ostatné zariadenia vyžarujúce elektromagnetické žiarenie nepribližujte k televízemu prijímaču. Nedodržanie tejto podmienky môže spôsobiť deformáciu zobrazenia a/alebo šum vo zvuku.
- Toto zariadenie bolo testované a je v zhode s obmedzeniami podľa smernice o elektromagnetickej kompatibilite pri použití prípojného signálneho kábla kratšieho než 3 metre.

(Upozornenie týkajúce sa manipulácie s diaľkovým ovládačom)

Poznámky

- Pri vkladaní batérií dodržiavajte ich polaritu.
- Nepoužívajte rôzne druhy batérií ani staré batérie s novými.
- Batérie zneškodňujte tak, aby neznečistili životné prostredie. V niektorých krajinách môže byť zneškodňovanie batérií regulované. Obráťte sa na miestny úrad kvôli informáciám o zneškodňovaní.
- S diaľkovým ovládačom zaobchádzajte ohľaduplne. Nenechajte ho padnúť, nestúpajte naň, nepolievajte ho žiadnymi tekutinami.
- Diaľkový ovládač nesmie byť položený v blízkosti zdroja tepla, na mieste vystavenom účinkom priameho slnečného svetla, ani vo vlhkej miestnosti.

Funkcia bezdrôtového pripojenia jednotky

- Toto zariadenie nepoužívajte v blízkosti lekárskeho prístroja (kardiostimulátor, atď.) lebo by mohlo dôjsť k poruche lekárskeho prístroja.
- Hoci, toto zariadenie vysiela/prijíma zakódované signály, dávajte pozor na neoprávnený príjem. Nenesieme žiadnu zodpovednosť za prípadné ťažkosti.

Likvidácia televízneho prijímača



Likvidácia starých elektrických a elektronických prístrojov (vzťahuje sa na Európsku úniu a európske krajiny so systémami oddeleného zberu)

Tento symbol na výrobku alebo na jeho obale znamená, že výrobok nesmie byť spracovávaný ako komunálny odpad. Musí sa odovzdať do príslušnej zberne na recykláciu elektrických a elektronických zariadení. Zaručením správnej likvidácie tohto výrobku pomôžete pri predchádzaní potenciálnych negatívnych dopadov na životné prostredie a na zdravie človeka, ktoré by mohli byť zapríčinené nevhodným zaobchádzaním s odpadmi z tohto výrobku. Recyklovaním materiálov pomôžete zachovať prírodné zdroje. Podrobnejšie informácie o recyklácii tohto výrobku vám na požiadanie poskytne miestny úrad, služba likvidácie komunálneho odpadu alebo predajňa, v ktorej ste si tento výrobok zakúpili.



**Zneškodňovanie
použitých batérií
(platí v Európskej
únii a ostatných
európskych
krajinách so**

**zavedeným separovaným
zberom)**

Tento symbol na batérii alebo obale znamená, že batéria dodaná s týmto výrobkom nemôže byť spracovaná s domovým odpadom. Na niektorých batériách môže byť tento symbol použitý v kombinácii s chemickými značkami. Chemické značky ortute (Hg) alebo olova (Pb) sú pridané, ak batéria obsahuje viac ako 0,0005% ortute alebo 0,004% olova. Tým, že zaistíte správne zneškodnenie týchto batérií, pomôžete zabrániť potenciálne negatívne vplyvy na životné prostredie a ľudské zdravie, ktorý by v opačnom prípade mohol byť spôsobený pri nesprávnom nakladaní s použitou batériou. Recyklácia materiálov pomáha uchovávať prírodné zdroje. V prípade, že výrobok, ktorý si z dôvodu bezpečnosti, výkonu alebo integrity údajov vyžaduje trvalé pripojenie zabudovanej batérie, túto batériu môže vymeniť iba kvalifikovaným personálom. Aby ste zaručili, že batéria bude správne spracovaná, odovzdajte tento výrobok na konci jeho životnosti na vhodnom zbernom mieste na recykláciu elektrických a elektronických zariadení. V prípade všetkých ostatných batérií, postupujte podľa časti, ako vybrať bezpečne batériu z výrobku. Odovzdajte batériu na vhodnom zbernom mieste na recykláciu použitých batérií. Ak chcete získať podrobnejšie informácie o recyklácii tohto výrobku alebo batérie, kontaktuje váš miestny alebo obecný úrad, miestnu službu pre zber domového odpadu alebo predajňu, kde ste výrobok zakúpili.

Začíname

Kontrola príslušenstva	8
Vkladanie batérií do diaľkového ovládača	8
1: Montáž stolového stojana (okrem modelu KDL-65HX925).....	9
2: Nastavenie uhla TV	10
3: Pripojenie antény/káblového prijímača/rekordéra (napr. DVD rekordér)	11
4: Pripojenie audio/video zariadení	12
5: Ochrana televízneho prijímača proti prevrhnutiu	13
6: Zviazanie káblov	14
7: Vykonanie úvodných nastavení	14

Používanie TV prijímača BRAVIA

Sledovanie TV vysielania.....	18
Výber rôznych funkcií a nastavení (Hlavná ponuka).....	20
Zobrazenie Návodu na obsluhu (i-Manual)	22

Nastavenie siete

Príprava káblvej siete	24
Príprava bezdrôtovej siete LAN	24
Nastavenie internetového pripojenia.....	25
Problémy s pripojením k internetu	27
Úprava nastavenia zobrazenia serverov	27

Ďalšie informácie

Riešenie problémov	28
Technické parametre	29
Inštalácia príslušenstva (montážna/závesná konzola na stenu).....	32
Informácie o bezpečnosti.....	37

Po tom, ako ste nastavili váš TV prijímač BRAVIA a naučili sa pomocou tohto návodu základné operácie, prečítajte návod (i-Manual) zaznamenaný v TV prijímači, kde sú uvedené ďalšie informácie o funkciách TV prijímača.

V tomto TV prijímači je zaznamenaný návod (i-Manual).

Ak chcete zobrazit i-Manual, stlačte tlačidlo **i-MANUAL** na diaľkovom ovládači a vyberte položku. Podrobnosti nájdete na strane 22 v tomto návode. Obsah návodu i-Manual sa môže líšiť v závislosti od modelu/regiónu/oblasti.

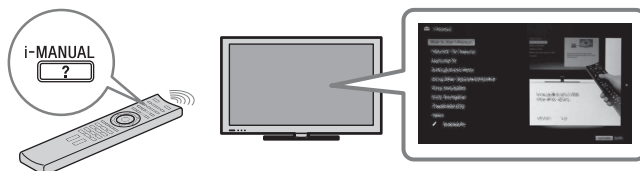

Obsah návodu i-Manual

Ako používať i-Manual

Funkcie TV „BRAVIA“

- 3D funkcia
- Inteligentný snímač prítomnosti
- „BRAVIA“ Internet Video
- Internetové widgets
- Bezdrôtová sieť LAN
- „BRAVIA“ Sync s „Ovládaním pre HDMI“
- Služba Skype pripravená
- TrackID™/Vyhľad. hudby/Vyhľad. videí
- Nahrávanie na pevný disk USB

Pozeranie TV

- 3D funkcia
- Digitálny elektron. sprievodca programom
- Obľúbené
- Formát obrazovky
- Režim obrazu
- Text
- Fotografie/Hudba/Videá
- Dvojitý obraz (PIP)
- Dvojitý obraz (P&P)
- NVOD/MF

Nastavenia/Hlavná ponuka

- O Hlavnej ponuke
- Nastavenia
- Obraz
- Zvuk
- Nastavenia systému
- i-Manual
- Digitálne nastavenie
- Analógové nastavenie
- Externé vstupy
- Sieť
- Podpora produktu

Použitie iných zariadení/ Internet

- Videorekordér/DVD prehrávač
- Audio systém
- USB zariadenie (napr. dig. fotoaparát)
- Snímka
- HDMI zariadenia
- Internet/Bezdrôtová sieť LAN
- Domáca sieť
- Media Remote
- PC

Popis dielov

- Diaľkové ovládanie
- Ovládacie prvky a ukazovatele TV
- Koncovky

Riešenie problémov

Register

✎ Záložky

Kontrola príslušenstva

Dial'kové ovládanie (1)

Batérie AAA (typ R03) (2)

Stolový stojan ^{*1} (3)

(okrem modelu KDL-65HX925)

Upevňovacie skrutky pre stolový stojan (M5 × 16) (3)

(okrem modelov KDL-65HX925, KDL-60NX725)

Montážne skrutky pre stolový stojan (M6 × 14) (4)

(len modely KDL-60/55/46NX725, KDL-55/46HX925, KDL-55/46HX825)

Montážne skrutky pre stolový stojan (M6 × 14) (3)

(len model KDL-40NX725)

Šesťhranný kľúč (1)

(okrem modelu KDL-65HX925)

AV/Komponentný adaptér (1)

(okrem modelu KDL-65HX925)

Adaptér SCART (1)

(okrem modelu KDL-65HX925)

Jednotka s kamerou a mikrofónom (1)

(len modely KDL-65/55/46HX925)

3D okuliare (batérie dodaná) (2)

(len modely KDL-65/55/46HX925)

Vrecko na 3D okuliare (2)

(len modely KDL-65/55/46HX925)

Návod na obsluhu (tento návod) a ďalšie dokumenty

^{*1} Informácie o montáži stolového stojana nájdete v brožúre dodanej so stojanom.

Vkladanie batérií do dial'kového ovládača

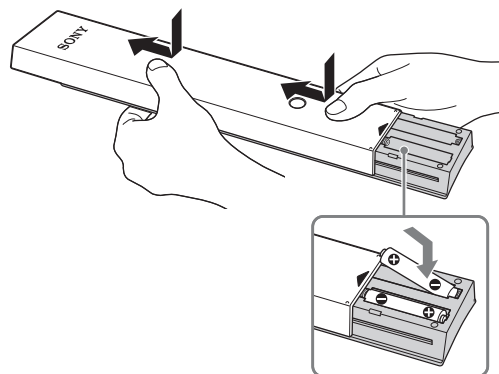

- 1 Odnímte ochranný film.
- 2 Kryt potlačte a posuňte smerom nahor.

1: Montáž stolového stojana (okrem modelu KDL-65HX925)

Pre modely KDL-55/46HX925,
KDL-55/46HX825, KDL-55/46/40NX725

- 1 Pokyny na správnu inštaláciu stolového stojana na niektoré modely televíznych prijímačov nájdete v inštaláčnej brožúre dodanej so stojanom.
- 2 Televízny prijímač umiestnite na stolový stojan.

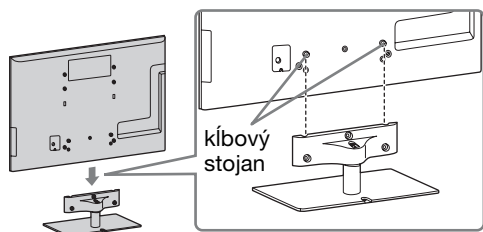

- Zarovnajte TV prijímač zvrchu a zasuňte ho tak, aby nebolo vidieť kĺbový stojan.

- 3 Pripevnite televízor k stolovému stojanu pomocou dodávaných skrutiek podľa šípok ↑, ktoré označujú diery na skrutky.

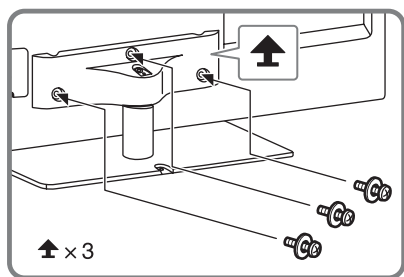

- Ak používate elektrický skrutkovač, krútiaci moment nastavte približne na 1,5 N·m {15 kgf/cm}.

Pre model KDL-60NX725

- 1 Zarovnajte televízny prijímač podľa dvoch rysiek na stolovom stojane a jemne ho umiestnite tak, aby značka Δ smerovala dopredu.

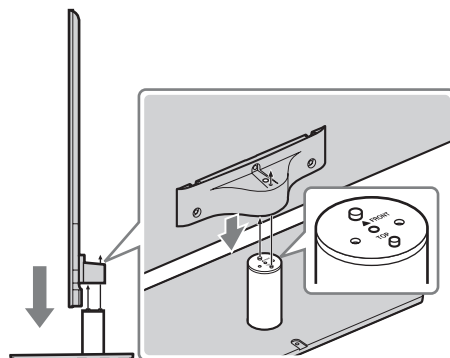

- 2 Pripevnite televízny prijímač a stolový stojan pomocou dodanej skrutky a šesťhranného kľúča.

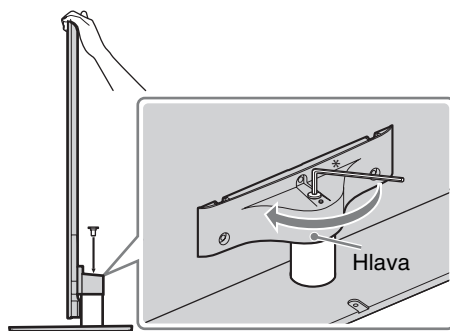

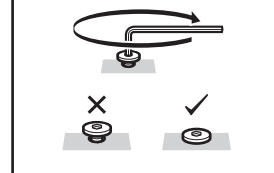

* 3 N·m {30 kgf·cm}



- Uťahovací moment nastavte na približne 3 N·m {30 kgf·cm}.

Odmontovanie stolového stojana od televízneho prijímača

Ak chcete stolový stojan odmontovať od TV prijímača, odskrutkujte skrutky  uvedené v kroku 3. Model KDL-60NX725: ak nie je stolový stojan pripojený k TV prijímaču, nezabudnite odskrutkovať skrutky  na odpojenie hlavy. V prípade modelu KDL-65HX925 odstráňte skrutky  v hlave stolového stojana.



- Stolový stojan nedemontujte zo žiadneho iného dôvodu, než z dôvodu inštalácie zodpovedajúceho príslušenstva na televízny prijímač.
- Pri demontáži stolového stojana z TV prijímača položte displej obrazovkou nadol na pevný rovný povrch, ktorý je väčší ako TV prijímač.
- Aby sa predišlo poškodeniu povrchu LCD displeja, skôr ako ho položíte na podložku, prestriťe na ňu jemnú tkaninu.
- Dbajte na to, aby pred zapnutím bol televízor vo vertikálnej polohe. Televízor nesmie byť zapnutý displejom nadol, aby sa zabránilo nerovnomernému zobrazeniu obrazu.

► Pre model KDL-65HX925

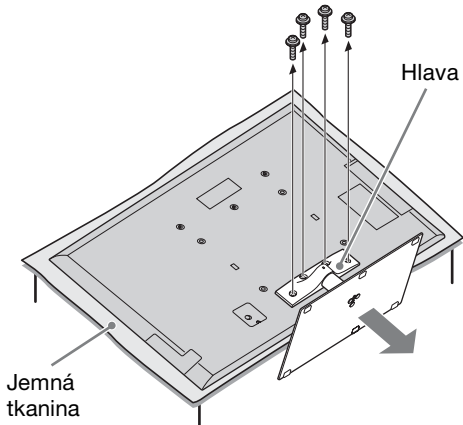

► Pre modely KDL-60/55/46/40NX725, KDL-55/46HX925, KDL-55/46HX825

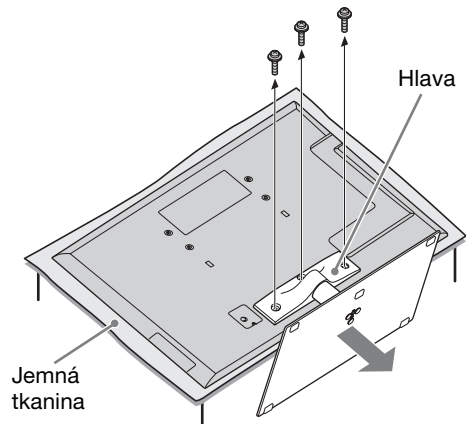

2: Nastavenie uhla TV

Uhol pohľadu na tento televízny prijímač je možné nastaviť nasledujúcim spôsobom.

Nastavenie uhla (Otočenie) (okrem modelov KDL-65HX925, KDL-60NX725)



- Pri nastavovaní uhla jednou rukou pridržavajte stojan, aby sa stojan nezošmykol, alebo aby sa neprevrátil TV prijímač.

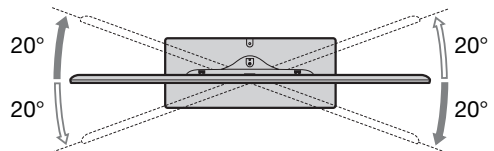

Nastavenie uhla (Naklonenie) (okrem modelov KDL-65HX925, KDL-60NX725)

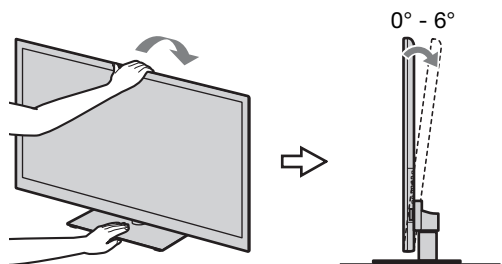

- Zaistite, aby pred televízorom neboli žiadne predmety.

Snímač IR

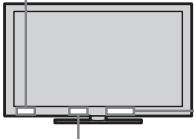
3D Synchronizačný
vysielač

Inteligentný snímač prítomnosti

- Inteligentný snímač prítomnosti nevystavujte priamemu slnečnému svetlu ani iným silným zdrojom svetla, pretože svetlo by mohlo zapríčiniť nesprávne fungovanie.

3: Pripojenie antény/ káblového prijímača/ rekordéra (napr. DVD rekordér)



- Nepoužívajte konektor anténneho kábla hrubší ako 14 mm.
- Použite HDMI kábel s konektorom 12 mm (hrúbka) × 21 mm (šírka).

Pripojenie ku káblovému prijímaču/ rekordéru (napr. DVD rekordéru) pomocou rozhrania SCART

- Pre model KDL-65HX925

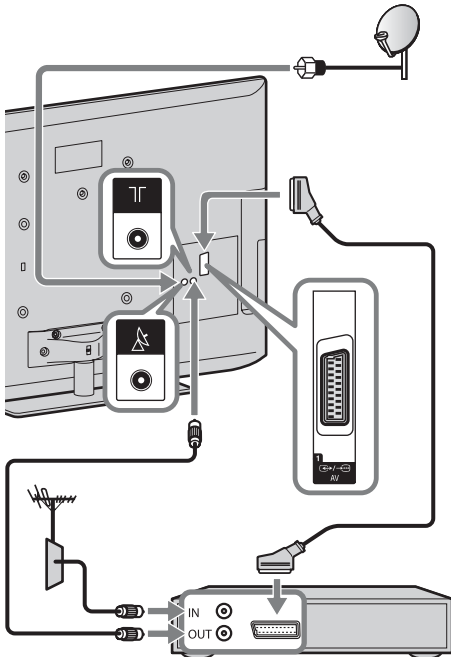

Káblový prijímač/rekordér (napr. DVD rekordér)

- Pre modely KDL-60/55/46/40NX725, KDL-55/46HX925, KDL-55/46HX825

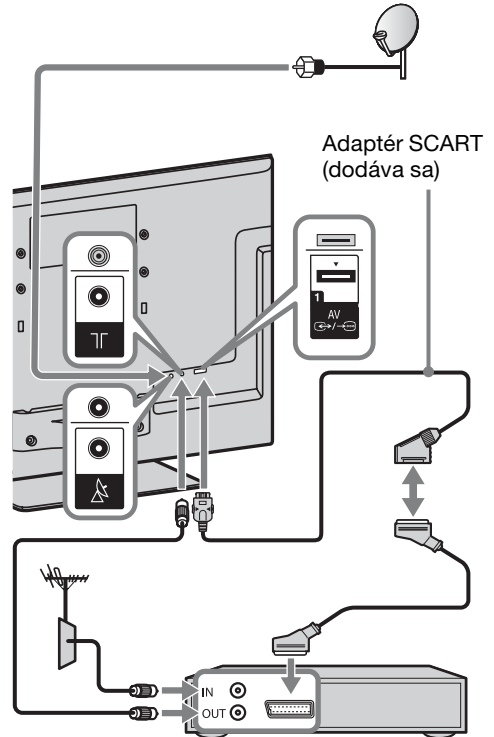

Káblový prijímač/rekordér (napr. DVD rekordér)



- Pre toto pripojenie odporúčame použiť univerzálny vodič SCART zahnutý do pravého uhla.



- Konektor satelitného signálu zaskrutkujte jemne rukou, nepoužívajte žiadne náradie.
- Pri pripojovaní satelitnej antény musí byť televízny prijímač vypnutý.

**Pripojenie ku káblovému prijímaču/
rekordéru (napr. DVD rekordéru)
pomocou rozhrania HDMI**

► Pre model KDL-65HX925

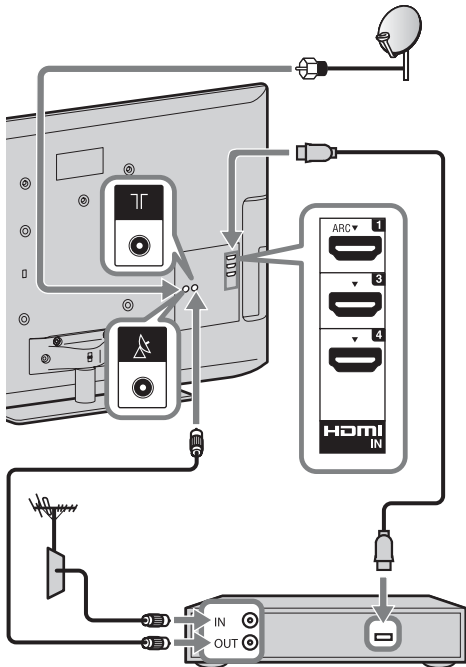

Káblový prijímač/rekordér (napr. DVD rekordér)

► Pre modely KDL-60/55/46/40NX725,
KDL-55/46HX925, KDL-55/46HX825

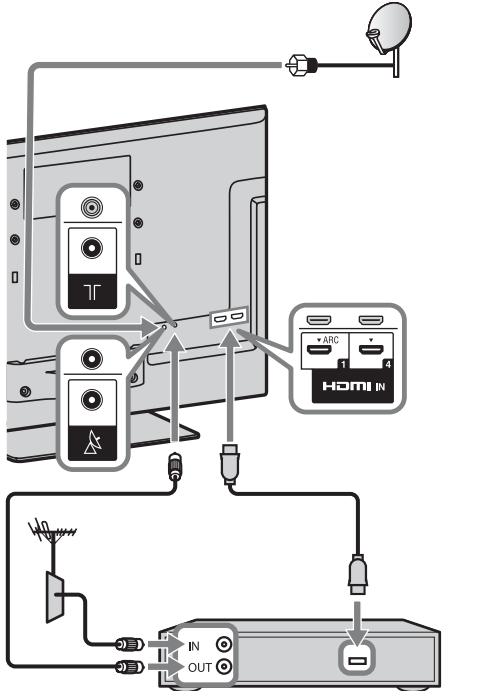

Káblový prijímač/rekordér (napr. DVD rekordér)

Odporúčanie pre konektor typu F

Pre konektor typu F je odporúčaný konektor zobrazený na nasledujúcom obrázku.

Dĺžka vystupujúceho vnútorneho drôtu z konektora musí byť menšia ako 1,5 mm.

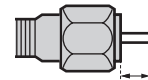

Maximálne 1,5 mm

(Referenčný obrázok pre konektor typu F)

4: Pripojenie audio/video zariadení

► Pre model KDL-65HX925

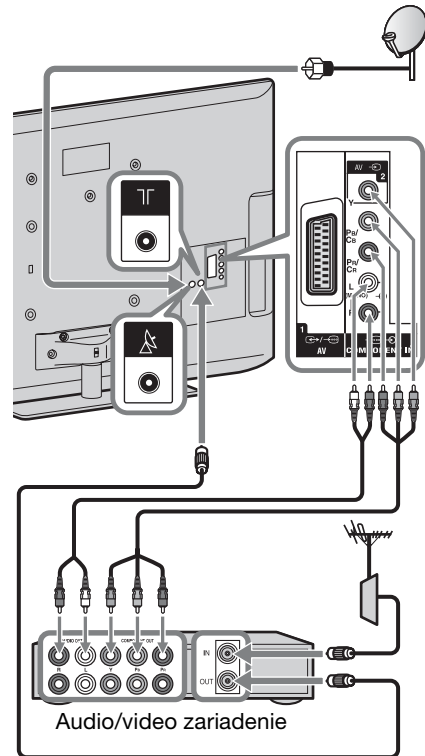

Audio/video zariadenie

► Pre modely KDL-60/55/46/40NX725,
KDL-55/46HX925, KDL-55/46HX825

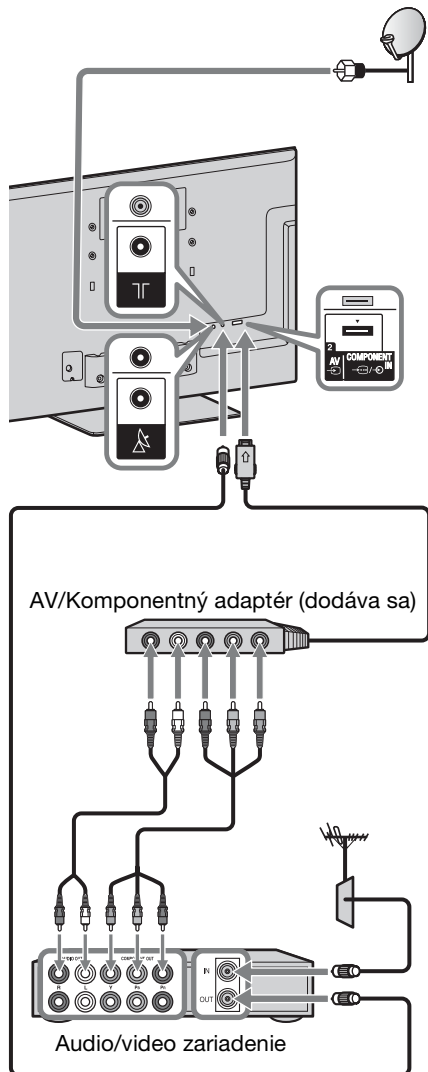

5: Ochrana televízneho prijímača proti prevrhnutiu

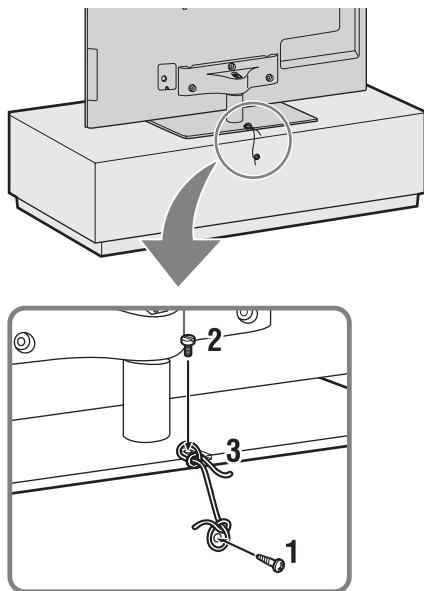

- 1** Zaskrutkujte do stojana na televízor skrutku do dreva (s priemerom 4 mm, nedodáva sa).
- 2** Zaskrutkujte skrutku do kovu (nedodáva sa) do otvoru pre skrutku na televíznom prijímači.
Pre model KDL-65HX925
Použite skrutku M6
Pre modely KDL-60/55/46/40NX725,
KDL-55/46HX925, KDL-55/46HX825
Použite skrutku M4
- 3** Skrutku do dreva a skrutku do kovu zviažte silným lankom (nedodáva sa).

Dĺžka skrutky so šesťhrannou hlavou M6/M4 sa líši v závislosti od priemeru kábla.

Pozrite si nasledujúci obrázok.

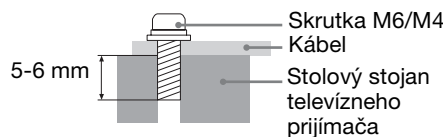

6: Zviazanie káblov



- Pred zviazaním káblov odstráňte držiak na káble z krytu sieťového napájania (viď krok 1 a 2). Rovnakým držiakom na káble (viď krok 3) zviažte ostatné káble (viď krok 4).
- Nezväzujte prívodný elektrický kábel s ostatnými káblami.

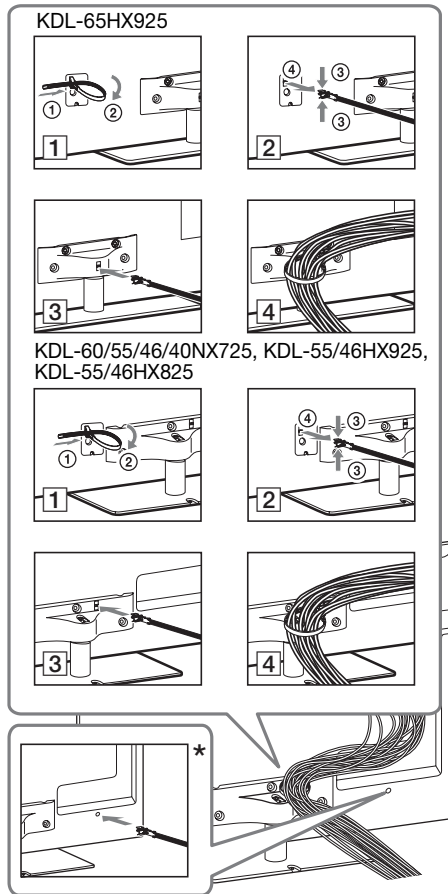

* Pri inštalácii na stenu zasuňte držiak na káble pod koncovky.

7: Vykonanie úvodných nastavení

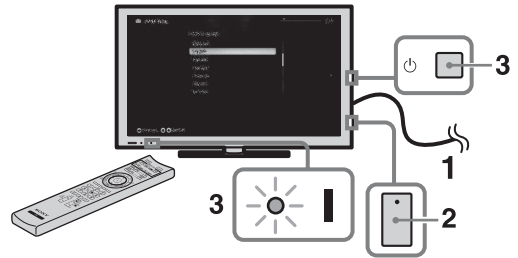

- 1 Pripojte televízny prijímač do elektrickej zásuvky.
- 2 Skontrolujte, či je spínač **ENERGY SAVING** zapnutý (●).
- 3 Stlačte tlačidlo na televíznom prijímači. Indikátor (napájanie) sa rozsvieti nazeleno.

Pri prvom zapnutí televízneho prijímača sa na obrazovke objaví ponuka výberu jazyka.



- Keď TV prijímač zapnete po prvý krát, musí vykonať vnútorné procesy na optimalizáciu predtým, ako budete môcť vykonať úvodné nastavenia. Nezbrazí sa obraz a nebude počuť zvuk a kontrolka časovača v prednej časti televízneho prijímača bude blikať na oranžovo približne 40 sekúnd. Televízny prijímač počas tohto procesu nevypínajte. Tento proces bol u niektorých TV prijímačov uskutočnený v továrni.



4

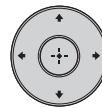

Postupujte podľa pokynov na obrazovke.

Automatické ladenie satelitu:

V závislosti na oblasti sa môže požadovať vykonanie nasledujúcich postupov:

- 1** Vyberte prosím „Preferovaný satelit“ alebo „Všeobecný satelit“.
- 2** V prípade možnosti „Preferovaný satelit“ vyberte svojho preferovaného operátora.

„Automatické ladenie satelitu“ automaticky naladí dostupné satelitné kanály. Správa Digital Satellite Equipment Control (DiSEqC) 1.0 umožňuje nastavenie až štyroch rôznych kanálov. Nasledovné nastavenia sú nezávislé pre každé pripojenie. Pre nastavenie „Ovládanie DiSEqC“ vo Vstup DiSEqC použijete „Konfigurácia LNB“.

1 „Typ prehľadávania“ a „Rozšírené nast.“ (pre spoločné nastavenie pre satelit - Satelit 1 až 4):

Umožňuje Vám podrobnejšie stanoviť nastavenia ladenia pre lepšie nájdenie typu služieb, ktoré by ste si želali naladiť.

„**Typ prehľadávania**“: Ak nie je nájdený žiadny kanál s použitím „Sieťové prehľadávanie“, vyskúšajte „Plné prehľadávanie“.

„**Plné prehľadávanie**“: Vykoná úplné prehľadávanie frekvencií a zaručuje naladenie všetkých dostupných programov pre aktuálne zvolené nastavenie LNB. Predošlé naladené programy budú stratené.

„**Sieťové prehľadávanie**“: Vykoná prehľadávanie v sieťových transpondéroch (taktiež známe ako prehľadávanie NIT). Keďže je „Sieťové prehľadávanie“ rýchlejšie ako „Plné prehľadávanie“, odporúča sa počas ladenia známej siete (obvykle spojenej so satelitom). Musí byť určený transpondér, z ktorého bude získaná sieťová informácia (ostatné transpondéry). Predošlé naladené programy budú stratené.

2 „Konfigurácia LNB“ (pre nastavenie každého satelitu - Satelit 1 až 4):

V prípade neštandardného LNB (blok s nízkym šumom) je dostupné ručné nastavenie.

- V prípade jediného satelitného kanálu ho môžete ponechať v pôvodnom nastavení.
- Pre dva satelitné kanály je potrebné nastaviť „Toneburst A“ (Satelit 1) a „Toneburst B“ (Satelit 2) v nastavení „Ovládanie DiSEqC“.
- Alebo môžete použiť príkaz DiSEqC A (Satelit 1) a B (Satelit 2), ak Váš LNB alebo prepínač multi dokážu spracovať tieto príkazy.
- Pre štyri satelitné kanály je vyžadované ovládanie DiSEqC A, B, C a D.

„**Frekvencia LNB - spodné pásmo**“ a „**Frekvencia LNB - horné pásmo**“:

- Určuje frekvenčné pásma LNB. Uistite sa, že skontrolujete Vašu dokumentáciu LNB pre nastavenie frekvencií (obvykle sa zobrazuje ako „frekvencia L.O.“).
- Prednastavené hodnoty sú pre univerzálne LNB.
- Ak Vaše LNB dokáže pracovať v oboch pásmach (spodné a horné), môžete ich obe určiť. Ak pracuje len v jednom, určite nízke pásmo.

„**Tón 22 kHz**“: Ak je Vaše LNB dvojpásmové (nízke a vysoké pásmo), nastavte na „Auto“. Televízor sa postará o všetko automaticky; inak nastavte na „Vyp.“.

„**Napätie LNB**“: Určuje nastavené napätie pre duálnu polarizáciu LNB.

- 13/18V: prednastavené.
- 14/19V: ak je kábel LNB dlhší ako 60 m.
- Vyp.: ak môže byť použité externé napájanie.

3 „Transpondér“ (pre nastavenie každého satelitu - Satelit 1 až 4):

Transpondér nie je potrebné nastaviť, ak vyberiete „Plné prehľadávanie“.

„**Prehľadávať nové služby**“:

- Naladí jediný transpondér.

- Jedná sa o krokové prehľadávanie, ktoré by malo byť používané v prípadoch, keď je pridaný nový transpondér na satelit.
- Predtým naladené programy zostanú ponechané a nové programy budú pridané do zoznamu programov satelitného spojenia, ktoré upravujete.

- Kanály môžete naladiť aj ručne.

1 Stlačte **HOME**; následne vyberte  > „Digitálne nastavenie“ > „Automatické ladenie satelitu“.

2 Postupujte podľa pokynov pre Automatické ladenie satelitu.





- „Prehľadávať nové služby“ nie je dostupné počas vykonávania prvotného nastavenia.
- Pri vyhľadávaní nových služieb skontrolujte dostupnosť satelitného signálu.



Automatické digitálne ladenie: Ak vyberiete možnosť „Kábel“, odporúčame vybrať možnosť „Rýchle prehľadávanie“ pre rýchle naladenie programov. Nastavte hodnoty „Frekvencia“ a „ID siete“ podľa informácií, ktoré vám poskytol váš poskytovateľ služieb káblovej televízie. Ak sa pomocou funkcie „Rýchle prehľadávanie“ nenájdu žiadne kanály, skúste možnosť „Plné prehľadávanie“ (vyhľadávanie pomocou tejto funkcie môže chvíľu trvať).



- Funkcia „Plné prehľadávanie“ nemusí byť v závislosti od vašej krajiny/oblasti dostupná.

Triedenie programov: Umožňuje zmeniť poradie analógových kanálov uložených v televíznom prijímači.

1 Stlačením  si vyberte kanál, ktorý chcete presunúť na novú pozíciu, a stlačte .

2 Stlačte  a vyberte novú pozíciu pre svoj kanál, potom stlačte .



- Pre satelitné kanály zvolte „Triedenie satelitných programov.“ v „Digitálne nastavenie“ v „Nastavenia“, aby ste zmenili poradie satelitných programov rovnakým postupom uvedeným vyššie po ukončení základného nastavenia.

Používanie TV prijímača BRAVIA

Sledovanie TV vysielania

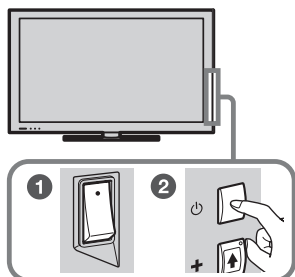

1 Zapnite televízny prijímač.

- 1 Prepnete spínač **ENERGY SAVING** na (●).
- 2 Stlačením tlačidla  na televíznom prijímači sa prijímač zapína.

2 Vyberte režim.



3 Vyberte televízny kanál.

PROG



Používanie digitálneho elektronického programového sprievodcu

Ak chcete zobraziť programového sprievodcu, v digitálnom režime stlačte tlačidlo **GUIDE**.



Stlačením tlačidiel **0-9** môžete zvoliť digitálne kanály. Pre kanály s číslom 10 a vyšším rýchlo stlačte ďalšiu číslicu.

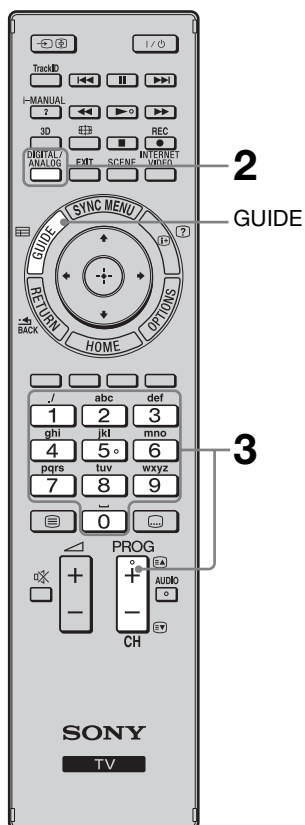

- Tlačidlá **5**, **▶**, **PROG** + a **AUDIO** na diaľkovom ovládači majú na povrchu dotykový bod. Tieto dotykové body používajte na orientáciu pri ovládaní televízneho prijímača.

Časti a ovládacie prvky diaľkového ovládača

Na ovládanie TV prijímača používajte dodaný diaľkový ovládač. Tu sú vysvetlené základné funkcie diaľkového ovládača. Podrobné informácie o všetkých funkciách diaľkového ovládača nájdete v zaznamenanom návode (i-Manual), ktorý zobrazíte stlačením tlačidla **i-MANUAL** (strana 22).

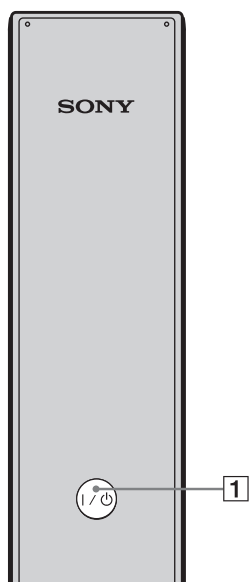
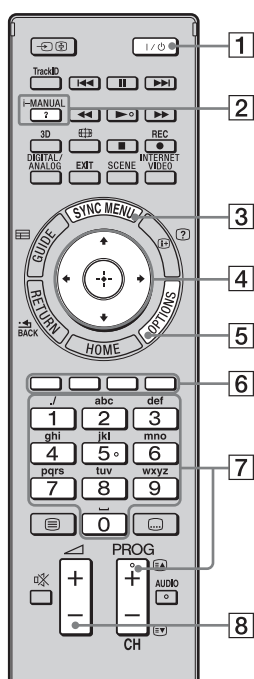

Zadná časť diaľkového ovládača

- 1** **I/O**
Stlačením TV prijímač zapnete a vypnete z pohotovostného režimu.
- 2** **i-MANUAL**
Zobrazí zaznamenaný návod (i-Manual).
- 3** **SYNC MENU**
Zobrazí ponuku BRAVIA Sync, pomocou ktorej je možné ovládať zariadenia kompatibilné s technológiou BRAVIA Sync pripojené k TV prijímaču.
- 4** **↔/↕/↔/↕/⊕**
Posúva kurzor na obrazovke a potvrdí položku.
- 5** **OPTIONS**
Zobrazí zoznam užitočných funkcií a skratiek v ponuke. Položky ponuky sa líšia v závislosti od aktuálneho vstupu a/alebo obsahu.
- 6** **Farebné tlačidlá**
Ak sú dostupné farebné tlačidlá, na obrazovke sa zobrazí sprievodca ich funkciami.
- 7** **PROG/CH +/-/Tlačidlá s číslicami**
Výber kanálov v režime TV.
- 8** **↔ +/-**
Upraví hlasitosť.

Výber rôznych funkcií a nastavení (Hlavná ponuka)

Z Hlavnej ponuky môžete vybrať všetky funkcie.
Mapu hlavnej ponuky nájdete na strane 21.

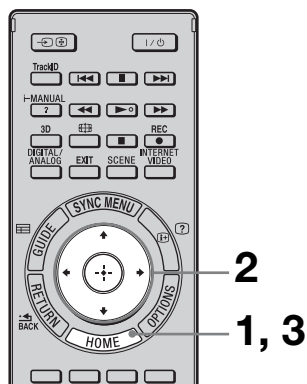

1 Stlačte HOME.



2 Stlačením tlačidiel $\uparrow/\downarrow/\leftarrow/\rightarrow/\oplus$ vyberte položku.

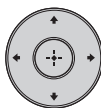

Výber položiek z Hlavnej ponuky (napr. výber „Nastavenia“)











- 1 Stlačením tlačidiel \leftarrow/\rightarrow vyberte „Nastavenia“.
Obsah položky „Nastavenia“ sa zobrazí napravo.
- 2 Stlačením tlačidiel \uparrow/\downarrow vyberte „Obraz“.
- 3 Stlačením tlačidla \oplus zobrazíte ponuku.
Podľa pokynov na obrazovke stlačením tlačidiel $\uparrow/\downarrow/\leftarrow/\rightarrow$ vyberte položky a stlačením \oplus voľbu potvrdíte.



3 Stlačením HOME ponuku zatvoríte.

Mapa Hlavnej ponuky

Po stlačení tlačidla **HOME** na diaľkovom ovládači sa ako kategórie zobrazia nasledujúce ikony. Kategórie sú k dispozícii v závislosti od modelu vášho TV prijímača, regiónu, krajiny a podmienok vysielania.

	TV	Umožňuje vám vybrať si zoznam TV kanálov, alebo programovú príručku.
	Médium	Môžete si vychutnať fotografie, hudbu a video prostredníctvom USB zariadení alebo domácej siete.
	Vstupy	Môžete si vybrať zariadenie pripojené k TV prijímaču.
	Oblíbené/História	Poskytuje rýchly prístup k často používaným a naposledy zobrazeným položkám, ako sú TV programy, externé vstupy alebo vaše mediálne súbory.
	Nastavenia	Obsahuje všetky potrebné konfigurácie na prispôbenie nastavení TV prijímača.
	Widgety	Poskytuje prístup k aplikáciám Widgety.
	Aplikácie	Môžete si vychutnať rôzne aplikácie, ako napríklad „Vyhľadávanie hudby“, „Internetový prehliadač“ atď.
	Qriocity	Umožňuje prístup k online službe „Qriocity“.
	Internetový obsah	Môžete si vychutnať služby s internetovým obsahom.
	Odporúčania	Zobrazuje odporúčania k programom, ktoré by sa vám mohli páčiť, na základe programov sledovaných v minulosti.
	Nahrávania	Môžete si vychutnať časované nahrávanie na pripojený pevný disk USB a voľbu prehrávania nahraného obsahu.

Zobrazenie Návodu na obsluhu (i-Manual)

Vo vašom televíznom prijímači BRAVIA je zaznamenaný návod na používanie, ktorý možno zobraziť na obrazovke.

Keď sa budete chcieť dozvedieť viac o funkciách vášho televízneho prijímača, jedným stlačením tlačidla môžete vyvolať príručku i-Manual.

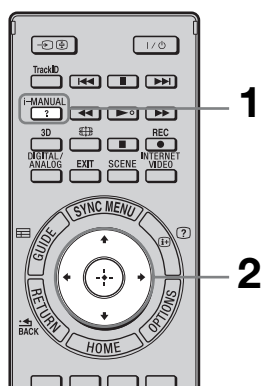

1 Stlačte tlačidlo i-MANUAL.

i-MANUAL



2 Stlačením tlačidiel $\uparrow/\downarrow/\leftarrow/\rightarrow/\oplus$ vyberte položku.

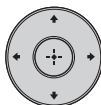

Výber položiek v návode i-Manual

① Stlačením tlačidiel \uparrow/\downarrow vyberte položku. Obsah položky sa zobrazí napravo ako druhá úroveň.

② Stlačením tlačidla \rightarrow sa presuniete do druhej úrovne.

③ Stlačením tlačidiel \uparrow/\downarrow vyberiete položku z druhej úrovne.

Zhrnutie položky sa zobrazí napravo.

Ak je k dispozícii tretia úroveň, zopakovaním tohto kroku zobrazíte súhrn položky.

④ Stlačením tlačidla \rightarrow vyberiete položku. Zobrazí sa obsah.

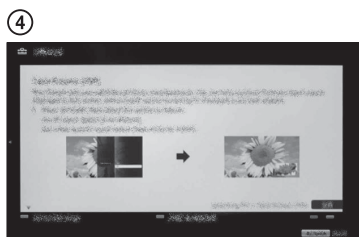
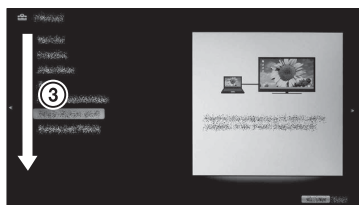
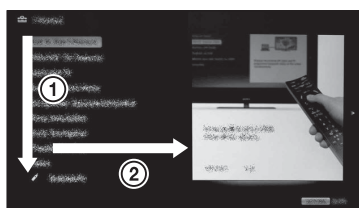

Popis zobrazenia návodu i-Manual

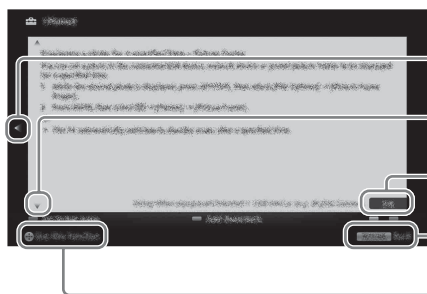

- Stlačením tlačidla ⇐ zobrazíte predchádzajúcu stranu
 - Stlačením tlačidla ⇒ zobrazíte nasledujúcu stranu
 - Číslo strany/Celkový počet strán
 - Stlačením tlačidla **RETURN** zobrazíte predchádzajúcu stranu
 - Stlačením tlačidla ⊕ spustíte funkciu
- 
- To sa zobrazí, len keď je táto funkcia k dispozícii.

Používanie záložiek

i-Manual má funkciu záložiek. Stránky je možné označiť záložkami pomocou farebných tlačidiel podľa pokynov v spodnej časti obrazovky. Ak chcete získať prístup k vašim registrovaným záložkám, prejdite na prvú stranu návodu i-Manual a vyberte možnosť „Záložky“.

Zapamätanie naposledy zobrazenej stránky

i-Manual si zapamätá naposledy zobrazenú stránku. Keď je zobrazený i-Manual, stlačením tlačidla **i-MANUAL** sa vrátite k TV zobrazeniu. Opätovným stlačením tlačidla **i-MANUAL** sa zobrazí naposledy zobrazená informácia. Ak chcete zobraziť prvú stránku návodu i-Manual, postupujte podľa inštrukcií na obrazovke, alebo stlačte **HOME** a z Hlavnej ponuky vyberte možnosť „i-Manual“ z položky „Nastavenia“.

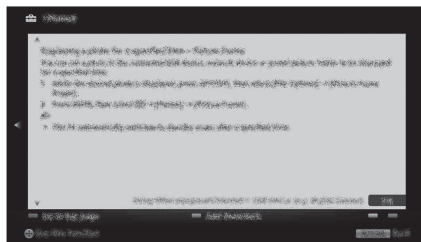

- Posledná stránka sa automaticky resetuje, ak TV prijímač prepnete do pohotovostného režimu.

Nastavenie siete

Ak tento TV prijímač pripojíte k Internetu, môžete si vychutnať viaceré funkcie: zobrazenie fotografie, ktorá zobrazí svoje umiestnenie na mape, internetové videá atď. Podrobnosti o tejto funkcii nájdete v návode i-Manual.



- Ak sa chcete pripojiť k internetu, budete musieť uzatvoriť zmluvu s poskytovateľom internetových služieb.

Príprava káblovej siete

Pre model KDL-65HX925

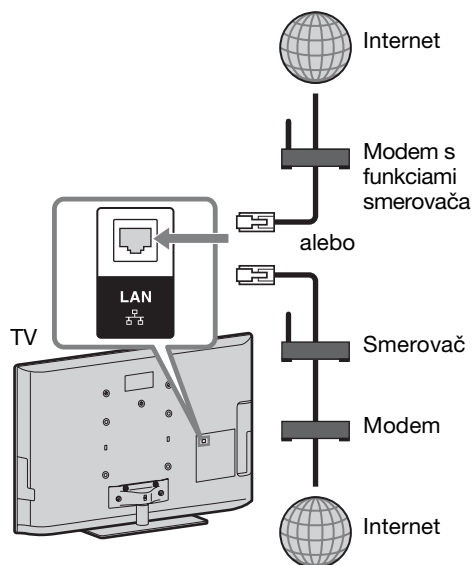

Okrem modelu KDL-65HX925

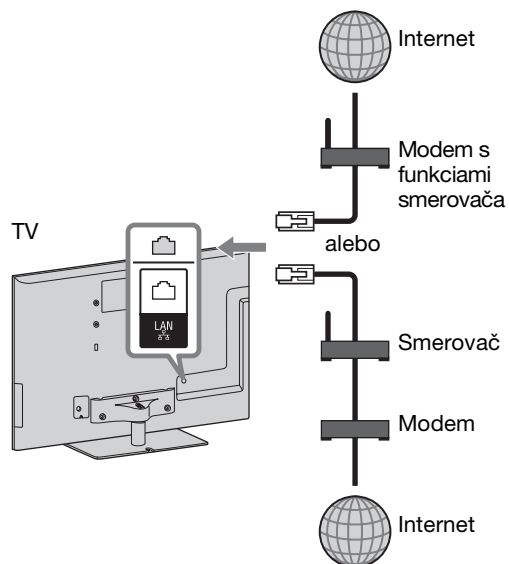

- Na pripojenie k sieti LAN použijete kábel kategórie 7 (nedodáva sa).

Príprava bezdrôtovej siete LAN

Vstavané zariadenie bezdrôtovej siete LAN poskytuje prístup k internetu a k vašej domácej sieti. Pomocou tejto funkcie sa môžete pripojiť k bezdrôtovej sieti LAN a využívať výhody siete v prostredí bez káblov. Pred nastavením funkcie bezdrôtovej siete LAN na TV prijímači je potrebné nastaviť smerovač bezdrôtovej siete LAN.

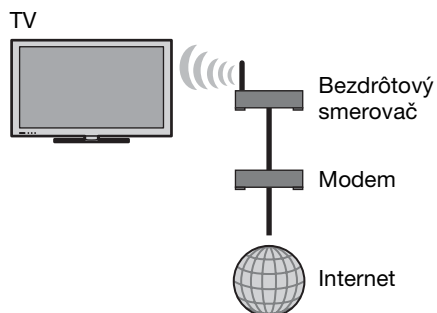

Nastavenie internetového pripojenia

Pomocou funkcie siete môžete pripojiť TV prijímač k internetu. Postup pri nastavení sa líši v závislosti od typu siete a smerovača siete LAN. Pred nastavením internetového pripojenia je potrebné nastaviť smerovač siete LAN. Pomocou nasledujúcej tabuľky skontrolujte prostredie vašej bezdrôtovej siete LAN.

Bezdrôtová sieť LAN

Zabezpečená bezdrôtová sieť LAN? NIE
⇒ Typ 3

ÁNO ↓

Používate smerovač bezdrôtovej siete LAN kompatibilný s technológiou Wi-Fi Protected Set-up (WPS)? NIE
⇒ Typ 2

ÁNO ↓
Typ 1*

Káblková sieť LAN → Typ 4

* Typ 1 sa nastavuje jednoduchšie, ak má smerovač tlačidlo automatického nastavenia, napríklad systém Air Station One-Touch Secure System (AOSS). Väčšina najnovších smerovačov má túto funkciu. Skontrolujte váš smerovač.

Typ 1: Postupujte podľa konfigurácie pre „Zabezpečená sieť s funkciou Wi-Fi Protected Set-up (WPS)“.

Typ 2: Postupujte podľa konfigurácie pre „Zabezpečená sieť bez funkcie Wi-Fi Protected Set-up (WPS)“.

Typ 3: Postupujte podľa konfigurácie pre „Nezabezpečenú sieť s akýmkoľvek typom smerovača pre bezdrôtovú sieť LAN“.

Typ 4: Postupujte podľa konfigurácie pre „Nastavenie káblvej siete“.

Typ 1: Zabezpečená sieť s funkciou Wi-Fi Protected Set-up (WPS)

Štandard WPS umožňuje jednoduché zabezpečenie bezdrôtovej domácej siete stlačením tlačidla WPS na smerovači bezdrôtovej siete LAN. Pred nastavením bezdrôtovej siete LAN skontrolujte umiestnenie tlačidla WPS na smerovači a overte si jeho používanie.

Z bezpečnostných dôvodov poskytuje „WPS (PIN)“ PIN kód pre váš smerovač. PIN kód sa obnovuje za každým, keď vyberiete možnosť „WPS (PIN)“.

- 1 Stlačte **HOME** a zvolte  > „Sieť“ > „Nastavenie siete“.
- 2 Vyberte možnosť „Nastavenie bezdrôtovej“.
- 3 Vyberte možnosť „WPS (Stlačte tlačidlo)“ pre metódu tlačidla alebo „WPS (PIN)“ pre metódu PIN kódu.



- Názov tlačidla pre funkciu WPS sa môže líšiť v závislosti od smerovača (napr. tlačidlo AOSS).

- 4 Riadte sa pokynmi zobrazovanými na úvodnej obrazovke.

Typ 2: Zabezpečená sieť bez funkcie Wi-Fi Protected Set-up (WPS)

Pri nastavení bezdrôtovej siete LAN bude potrebný SSID (názov bezdrôtovej siete) a bezpečnostný kľúč (kľúč WEP alebo WPA). Ak ich nepoznáte, prečítajte si návod na použitie vášho smerovača.

- 1 Stlačte **HOME** a zvolte  > „Sieť“ > „Nastavenie siete“.
- 2 Vyberte možnosť „Nastavenie bezdrôtovej“.
- 3 Vyberte možnosť „Prehľadávať“ a zo zoznamu vyhľadaných bezdrôtových sietí vyberte sieť.

4 Riadte sa pokynmi zobrazovanými na úvodnej obrazovke.



- Ak používate pri nastavení siete kľúč WPS, aktivujú sa bezpečnostné nastavenia smerovača bezdrôtovej siete a všetky zariadenia, ktoré boli pripojené k bezdrôtovej sieti LAN v nezabezpečenom stave, sa od siete odpoja.

V takom prípade aktivujte bezpečnostné nastavenia odpojeného zariadenia a potom ho opäť pripojte. Prípadne môžete deaktivovať bezpečnostné nastavenia smerovača bezdrôtovej siete LAN a potom zariadenia pripojiť k TV prijímaču v nezabezpečenom stave.

Typ 3: Nezabezpečená sieť s akýmkoľvek typom smerovača pre bezdrôtovú sieť LAN

Pri nastavení bezdrôtovej siete LAN bude potrebný SSID (názov bezdrôtovej siete).

- 1 Stlačte **HOME** a zvolte  > „Sieť“ > „Nastavenie siete“.
- 2 Vyberte možnosť „Nastavenie bezdrôtovej“.
- 3 Vyberte možnosť „Prehľadávať“ a zo zoznamu vyhľadaných bezdrôtových sietí vyberte sieť.
- 4 Riadte sa pokynmi zobrazovanými na úvodnej obrazovke.



- Bezpečnostný kľúč (kľúč WEP alebo WPA) nebude potrebný, pretože pri tomto postupe nemusíte vyberať žiadnu bezpečnostnú metódu.

Typ 4: Nastavenie káblovej siete

V prípade potreby zadajte príslušné alfanumerické hodnoty pre váš smerovač. Položky, ktoré je potrebné nastaviť (napr. IP adresa, maska podsiete, DHCP) sa môžu líšiť v závislosti od poskytovateľa internetových služieb alebo smerovača. Podrobnosti nájdete v príručke, ktorú vám poskytol poskytovateľ internetových služieb, alebo v príručke dodanej so smerovačom.

- 1 Stlačte **HOME** a zvolte  > „Sieť“ > „Nastavenie siete“.
- 2 Vyberte možnosť „Nastavenie drôtovej“.
- 3 Ak chcete IP adresu alebo server proxy nastaviť automaticky, vyberte možnosť „Auto“, ak ich chcete nastaviť manuálne, vyberte možnosť „Vlastné“.
- 4 Riadte sa pokynmi zobrazovanými na úvodnej obrazovke.

Zobrazenie stavu siete

Môžete potvrdiť stav vašej siete.

- 1 Stlačte **HOME** a zvolte  > „Sieť“ > „Nastavenie siete“.
- 2 Vyberte možnosť „Zobraziť stav siete“.

Problémy s pripojením k internetu

Použite diagnostiku na zistenie možných príčin zlyhania pripojenia k sieti a pre nastavenia.

- 1 Stlačte **HOME** a zvolte  > „Sieť“ > „Nastavenie siete“.
- 2 Vyberte možnosť „Zobraziť stav siete“.
- 3 Vyberte možnosť „Skontrolujte pripojenie“.
Môže to trvať niekoľko minút. Po výbere možnosti „Skontrolujte pripojenie“ sa diagnostika nedá zrušiť.

Úprava nastavenia zobrazenia serverov

Môžete si vybrať možnosť zobrazenia serverov domácej siete v Hlavnej ponuke. V Hlavnej ponuke je možné automaticky zobraziť až 10 serverov.

- 1 Stlačte **HOME** a zvolte  > „Sieť“ > „Nastavenie domácej siete“.
- 2 Vyberte možnosť „Nastavenie zobrazenia serverov“.
- 3 Vyberte požadovaný server, ktorý sa má zobraziť v Hlavnej ponuke a upravte nastavenia.

Problémy s pripojením k vašej domácej sieti

Ak server nemôžete pripojiť k vašej domácej sieti, TV prijímač skontroluje, či je server správne rozpoznávaný. Ak výsledok diagnostiky indikuje zlyhanie, skontrolujte možné príčiny, pripojenia k sieti a nastavenia.

- 1 Stlačte **HOME** a zvolte  > „Sieť“ > „Nastavenie domácej siete“.

- 2 Vyberte možnosť „Diagnostika servera“.

Spustí sa diagnostika servera. Po ukončení diagnostiky sa zobrazí zoznam výsledkov diagnostiky.



Riešenie problémov

Keď bliká kontrolka  (pohotovostný režim), počítajte koľko krát zabliká (časový interval je tri sekundy).















Vypnite televízny prijímač stlačením tlačidla , odpojte napájací kábel a oznámte predajcovi alebo servisnému stredisku spoločnosti Sony, ako bliká kontrolka (počet bliknutí).

Keď indikátor  (pohotovostný režim) neblinká, skontrolujte položky podľa nasledujúcej tabuľky.

Prečítajte si aj časť „Riešenie problémov“ v návode i-Manual. Ak problém pretrváva, odovzdajte svoj televízny prijímač do servisu.

Stav	Vysvetlenie/riešenie
Žiadny obraz (obrazovka je tmavá) a žiadny zvuk.	<ul style="list-style-type: none"> • Skontrolujte, či je pripojená anténa/kábel. • Pripojte televízny prijímač do elektrickej zásuvky a stlačte tlačidlo  na televíznom prijímači. • Ak sa kontrolka  (pohotovostný režim) rozsvieti na červeno, stlačte tlačidlo .
Na obrazovke sa objavujú tmavé a/alebo jasné body.	<ul style="list-style-type: none"> • Obrazovka sa skladá z pixelov. Drobné čierne a/alebo jasné body (pixely) na obrazovke nie sú príznakom chybnéj funkcie.
Niektoré programy sa nedajú naladiť.	<ul style="list-style-type: none"> • Skontrolujte anténu alebo satelit. • Satelitný kábel môže mať skrat, alebo sú problémy s pripojením kábla. Skontrolujte kábel a jeho pripojenie, zvolte televízor siet'ovým vypínačom a znova ho zapnite. • Zadaná frekvencia je mimo dovolený rozsah. Problém konzultujte s vysielateľom satelitného programu.
Televízny prijímač sa nedá zapnúť.	<ul style="list-style-type: none"> • Skontrolujte, či je spínač ENERGY SAVING zapnutý (●).
Televízny prijímač sa automaticky vypína (televízny prijímač prechádza do pohotovostného režimu).	<ul style="list-style-type: none"> • Skontrolujte, či je aktivovaná funkcia „Časovač vypnutia“, alebo skontrolujte nastavenie „Trvanie“ funkcie „Časovač zapnutia“. • Skontrolujte, či je aktivovaná funkcia „Pohotovostný režim TV“. • Skontrolujte, či je aktivovaná funkcia „Snímač prítomnosti“. Keď pred TV prijímačom nie je počas nastaveného času zistený žiadny divák, obraz sa automaticky vypne, pričom zostane zapnutý len zvuk TV prijímača. Okrem toho sa TV prijímač po 30 minútach v režime s vypnutým obrazom prepne do pohotovostného režimu.
Dialkový ovládač nefunguje.	<ul style="list-style-type: none"> • Vymeňte batérie. • Váš TV prijímač môže byť v režime SYNC. Stlačte SYNC MENU, vyberte možnosť „Ovládanie TV“ a potom vyberte „Domov (ponuka)“ alebo „Možnosti“, aby ste ovládali TV prijímač.
Zabudnuté heslo „Rodičovský zámok“.	<ul style="list-style-type: none"> • Zadať kódom PIN 9999. (Kód PIN 9999 bude prijatý vždy.)
Okraj televízora sa zahrieva.	<ul style="list-style-type: none"> • Keď sa televízor používa dlhšiu dobu, okraj televízora je teplejší. Môžete to cítiť, keď sa ho dotknete rukou.

Technické parametre

Systém	
Systém panela	Panel LCD (displej s tekutými kryštálmi)
Systém televízneho vysielania	Analogový: V závislosti od výberu krajiny a regiónu: B/G/H, D/K, L, I, M Digitálny: DVB-T/DVB-C Satelit: DVB-S/DVB-S2
Farebný/Videosystém	Analogový: PAL, PAL60 (iba vstup video), SECAM, NTSC3.58, NTSC4.43 (iba vstup video) Digitálny: MPEG-2 MP@ML/HL, H.264/MPEG-4 AVC MP/HP@L4
Kanálový rozsah	Analogový: VHF: E2–E12/UHF: E21–E69/CATV: S1–S20/HYPER: S21–S41 D/K: R1–R12, R21–R69/L: F2–F10, B–Q, F21–F69/I: UHF B21–B69/M: A2–A13, A14–A79 Digitálny: VHF/UHF Satelit: Medzifrekvencia 950-2150 MHz
Zvukový výstup	10 W + 10 W + 10 W + 10 W (KDL-60NX725) 10 W + 10 W + 10 W (KDL-65/55/46HX925, KDL-55/46HX825, KDL-55/46/40NX725)
Vstupné a výstupné konektory	
Kábel antény	75 Ohmov, externý konektor pre VHF/UHF
Satelitná anténa	Konektor samica typu F IEC169-24, 75 Ohmov. DiSEqC 1.0, LNB 13 V/18 V a tón 22 kHz
 AV1	21-kontaktový konektor Scart (norma CENELEC) vrátane vstupu audio/video, vstupu RGB a výstupu TV audio/video.
 AV2	Vstup video (kolíkový konektor)
 COMPONENT IN	Podporované formáty: 1080p, 1080i, 720p, 576p, 576i, 480p, 480i Vstup Audio (kolíkové konektory)
HDMI IN1, 2, 3, 4	Video: 1080/24p/30p, 1080p, 1080i, 720/24p/30p, 720p, 576p, 576i, 480p, 480i Audio: dvojkanálový, lineárny PCM: 32, 44,1 a 48 kHz, 16, 20 a 24 bitov, Dolby Digital Analogový vstup Audio (kolíkový minikonektor) (iba HDMI IN4) Vstup PC ARC (Audio Return Channel) (iba HDMI IN1)
 DIGITAL AUDIO OUT (OPTICAL)	Digitálny optický konektor (dvojkanálový lineárny PCM, Dolby Digital)
 AUDIO OUT / 	Výstup Audio (stereofónny minikonektor) Konektor slúchadiel
 PC IN (len model KDL-65HX925)  /  PC IN (okrem modelu KDL-65HX925)	Vstup PC (Mini D-sub 15-kolíkový)  Vstup PC audio (kolíkový minikonektor)
 1,  2 (HDD REC)	Port USB, Port pre zariadenie USB HDD (iba  2)
	Zásuvka CAM (modul podmieneného prístupu)
 LAN	Konektor 10BASE-T/100BASE-TX (V závislosti od prevádzkového prostredia siete sa môže rýchlosť pripojenia meniť. Rýchlosť a kvalita komunikácie 10BASE-T/100BASE-TX nie je pre tento TV prijímač zaručená.)

Názov modelu KDL-	65HX925	60NX725	55HX925	
Napájanie a iné				
Požiadavky na napájanie	220 V – 240 V str., 50 Hz			
Trieda energetickej efektívnosti	A	A	A	
Rozmery obrazovky (merané diagonálne)	Približne 163,9 cm/65 palcov	Približne 152,5 cm/60 palcov	Približne 138,8 cm/55 palcov	
Príkion	v režime „Doma“/ „Štandardný“	158 W	114 W	113 W
	v režime „Obchod“/ „Živý“	276 W	193 W	190 W
Priemerná ročná spotreba energie*1	219 kWh	166 kWh	157 kWh	
Príkion v pohotovostnom režime*2	0,3 W (16,5 W v režime aktualizácie softvéru / EPG)	0,3 W (15 W v režime aktualizácie softvéru / EPG)	0,25 W (16 W v režime aktualizácie softvéru / EPG)	
Rozlíšenie displeja	1 920 bodov (vodorovne) × 1 080 riadkov (zvisle)			

Názov modelu KDL-	65HX925	60NX725	55HX925
Rozmery (približne) (š × v × h)			
vrátane stojana	150,4 × 93,5 × 37,4 cm	140,5 × 87,4 × 30,4 cm	127,8 × 80,3 × 30,8 cm
bez stojana	150,4 × 90,0 × 4,5 cm	140,5 × 84,4 × 3,3 cm	127,8 × 77,1 × 3,8 cm
Hmotnosť (približne)			
vrátane stojana	51,7 kg	34,3 kg	31,6 kg
bez stojana	43,2 kg	28,8 kg	26,1 kg
Dodávané príslušenstvo	Pozri „Kontrola príslušenstva“ (strana 8).		
Doplňkové príslušenstvo	Závesná konzola na stenu: SU-WH500 (okrem modelu KDL-65HX925) Montážna konzola na stenu: SU-WL700 (okrem modelov KDL-65HX925, KDL-60NX725) SU-WL500 Televízor na stojan: SU-B551S (KDL-55HX925) 3D okuliare: TDG-BR250/TDG-BR200/TDG-BR100/TDG-BR50 Jednotka s kamerou a mikrofónom: CMU-BR100 USB adaptér bezdrôtovej siete LAN		
Prevádzková teplota	0 °C – 40 °C		
Prevádzková vlhkosť	10 % – 80 % RH (nekondenzovaná)		

Názov modelu KDL-	55HX825	55NX725	46HX925	
Napájanie a iné				
Požiadavky na napájanie	220 V – 240 V str., 50 Hz			
Trieda energetickej efektívnosti	A	A	A	
Rozmery obrazovky (merané diagonálne)	Približne 138,8 cm/55 palcov	Približne 138,8 cm/55 palcov	Približne 116,8 cm/46 palcov	
Príkion	v režime „Doma“/ „Štandardný“	115 W	112 W	84,0 W
	v režime „Obchod“/ „Živý“	188 W	192 W	149 W
Priemerná ročná spotreba energie*1	160 kWh	164 kWh	117 kWh	
Príkion v pohotovostnom režime*2	0,25 W (16 W v režime aktualizácie softvéru / EPG)	0,3 W (15 W v režime aktualizácie softvéru / EPG)	0,25 W (15 W v režime aktualizácie softvéru / EPG)	
Rozlíšenie displeja	1 920 bodov (vodorovne) × 1 080 riadkov (zvisle)			
Rozmery (približne) (š × v × h)				
vrátane stojana	128,0 × 80,4 × 30,5 cm	128,1 × 80,5 × 30,5 cm	108,1 × 69,2 × 25,8 cm	
bez stojana	128,0 × 77,4 × 2,7 cm	128,1 × 77,4 × 2,7 cm	108,1 × 66,0 × 3,8 cm	
Hmotnosť (približne)				
vrátane stojana	28,3 kg	28,2 kg	24,0 kg	
bez stojana	23,2 kg	23,1 kg	19,4 kg	
Dodávané príslušenstvo	Pozri „Kontrola príslušenstva“ (strana 8).			
Doplňkové príslušenstvo	Závesná konzola na stenu: SU-WH500 Montážna konzola na stenu: SU-WL700 SU-WL500 Televízor na stojan: SU-B551S (KDL-55HX825, KDL-55NX725) SU-B461S (KDL-46HX925) 3D okuliare: TDG-BR250/TDG-BR200/TDG-BR100/TDG-BR50 Jednotka s kamerou a mikrofónom: CMU-BR100 USB adaptér bezdrôtovej siete LAN			
Prevádzková teplota	0 °C – 40 °C			
Prevádzková vlhkosť	10 % – 80 % RH (nekondenzovaná)			

Názov modelu KDL-		46HX825	46NX725	40NX725
Napájanie a iné				
Požiadavky na napájanie		220 V – 240 V str., 50 Hz		
Trieda energetickej efektívnosti		A	A	A
Rozmery obrazovky (merané diagonálne)		Približne 116,8 cm/46 palcov	Približne 116,8 cm/46 palcov	Približne 101,6 cm/40 palcov
Príkon	v režime „Doma“/ „Štandardný“	83,0 W	82,0 W	66,0 W
	v režime „Obchod“/ „Živý“	153 W	134 W	129 W
Priemerná ročná spotreba energie* ¹		115 kWh	120 kWh	96 kWh
Príkon v pohotovostnom režime* ²		0,25 W (15 W v režime aktualizácie softvéru / EPG)	0,25 W (14 W v režime aktualizácie softvéru / EPG)	0,25 W (14 W v režime aktualizácie softvéru / EPG)
Rozlíšenie displeja		1 920 bodov (vodorovne) × 1 080 riadkov (zvisle)		
Rozmery (približne) (š × v × h)				
vrátane stojana		108,3 × 69,3 × 25,5 cm	108,4 × 69,4 × 25,5 cm	94,9 × 61,8 × 21,0 cm
bez stojana		108,3 × 66,3 × 2,7 cm	108,4 × 66,3 × 2,7 cm	94,9 × 58,7 × 2,7 cm
Hmotnosť (približne)				
vrátane stojana		21,1 kg	20,1 kg	16,9 kg
bez stojana		16,8 kg	15,8 kg	13,1 kg
Dodávané príslušenstvo		Pozri „Kontrola príslušenstva“ (strana 8).		
Doplňkové príslušenstvo		Závesná konzola na stenu: SU-WH500 Montážna konzola na stenu: SU-WL700 SU-WL500 Televízor na stojan: SU-B461S (KDL-46HX825, KDL-46NX725) SU-B401S (KDL-40NX725) 3D okuliare: TDG-BR250/TDG-BR200/TDG-BR100/TDG-BR50 Jednotka s kamerou a mikrofónom: CMU-BR100 USB adaptér bezdrôtovej siete LAN		
Prevádzková teplota		0 °C – 40 °C		
Prevádzková vlhkosť		10 % – 80 % RH (nekondenzovaná)		

*¹ Spotreba energie za rok; táto hodnota platí pre spotrebu energie v prípade televízneho prijímača, ktorý bude používaný 4 hodiny denne počas 365 dní. Skutočná spotreba energie bude závisieť na spôsobe používania televízneho prijímača.

*² Uvedený príkon v pohotovostnom režime sa dosiahne, keď televízny prijímač dokončí nevyhnutné vnútorné procesy.

Dizajn a špecifikácie sa môžu zmeniť bez ohlásenia.

Inštalácia príslušenstva (montážna/závesná konzola na stenu)

Pre zákazníkov:

Z dôvodov ochrany produktu a bezpečnosti spoločnosť Sony odporúča, aby inštaláciu televízora vykonali predajcovia Sony alebo licencovaní dodávatelia. Nepokúšajte sa ho nainštalovať sami.

Pre predajcov a dodávateľov Sony:

Počas inštalácie, pravidelnej údržby a kontroly tohto produktu venujte plnú pozornosť bezpečnosti.

TV prijímač môžete nainštalovať pomocou závesnej konzoly na stenu SU-WH500 (okrem modelu KDL-65HX925) (predáva sa osobitne) (strana 33), alebo pomocou montážnej konzoly na stenu SU-WL700 (okrem modelov KDL-65HX925, KDL-60NX725) (strana 33) a SU-WL500 (predáva sa osobitne) (strana 34).

- Postupujte podľa Návodu dodaného s montážnou konzolou na stenu, aby ste správne vykonali inštaláciu.
- Pozri „Odmontovanie stolového stojana od televízneho prijímača“ (strana 10).

Inštalácia tohto produktu vyžaduje adekvátne odborné znalosti. Najmä je potrebné určiť, či je stena dostatočne pevná na to, aby udržala hmotnosť TV prijímač. Pripevnenie tohto produktu na stenu zverte predajcom alebo licencovaným dodávateľom Sony a počas inštalácie venujte náležitú pozornosť bezpečnosti. Spoločnosť Sony nezodpovedá za žiadne škody alebo zranenia spôsobené nevhodným narábaním alebo nesprávnou inštaláciou.

Keď inštalujete televízny prijímač na stenu, odskrutkujte skrutky zo zadnej časti televízneho prijímača. (Sú zaskrutkované v otvoroch slúžiacich na pripevnenie televízneho prijímača na stenu.) Odskrutkované skrutky uložte na bezpečnom mieste mimo dosahu detí.

SU-WH500

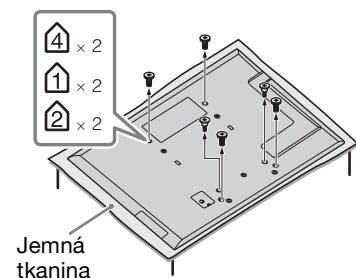

SU-WL700, SU-WL500

► Pre model KDL-65HX925

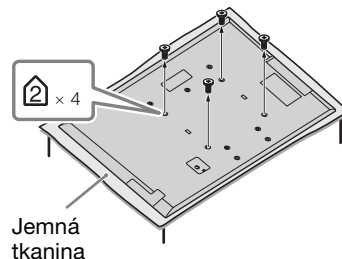

► Okrem modelu KDL-65HX925

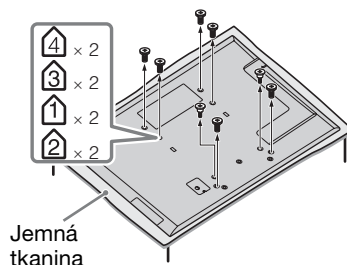

- Pri demontáži stolového stojana z TV prijímača položte displej obrazovkou nadol na pevný rovný povrch, ktorý je väčší ako TV prijímač.
- Aby sa predišlo poškodeniu povrchu LCD displeja, skôr ako ho položíte na podložku, prestrite na ňu jemnú tkaninu.

SU-WH500 (okrem modelu KDL-65HX925)

Postupujte podľa návodu dodaného so Závašnou konzolou na stenu SU-WH500, aby ste správne vykonali inštaláciu.

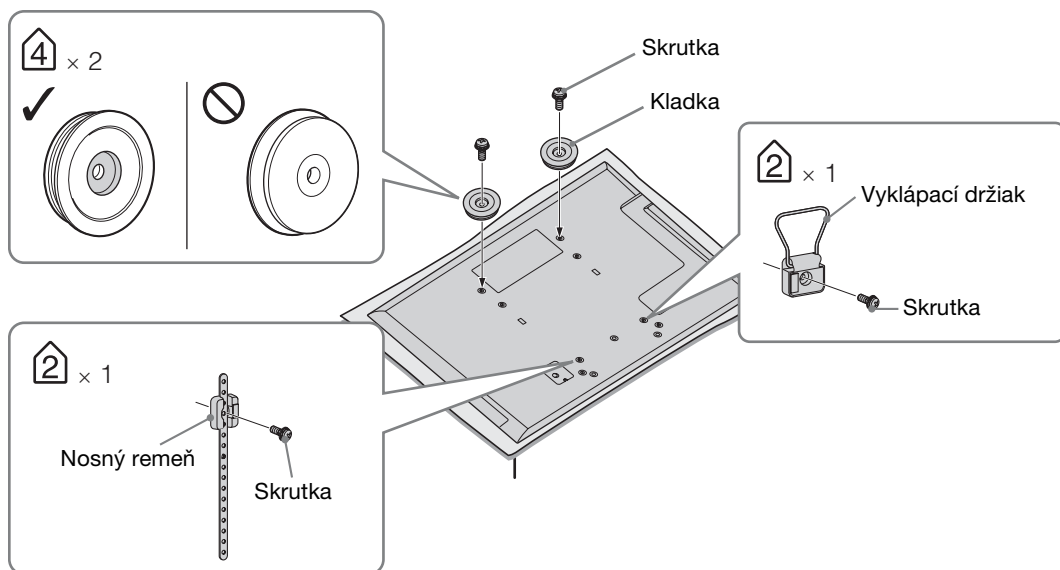

- S obrázkovou smerujúcou nadol pripevníte príslušenstvo modelu SU-WH500.
- Nie je potrebné pripevniť tlmiace podložky dodané s modelom SU-WH500. (**3**-1 v časti „Inštalácia“ v inštrukciách k SU-WH500)
- Pripevnite kladky k dvom horným otvorom na skrutky (pozrite si obrázok vyššie) použitím skrutiek dodaných spolu s modelom SU-WH500. (**3**-3 v časti „Inštalácia“ v inštrukciách k SU-WH500)
- Pripojte nakláňaciu konzolu a nosný remeň (viď obrázok) pomocou skrutiek dodaných s modelom SU-WH500. (**3**-4, 5 v časti „Inštalácia“ v návode dodanom s SU-WH500)

SU-WL700 (okrem modelov KDL-65HX925, KDL-60NX725)

Bezpečnostné opatrenia

Montážnu konzolu na stenu namontujte bezpečne na stenu podľa nasledujúcich pokynov v tejto príručke, ale taktiež v príručke dodanej s montážnou konzolou na stenu. Čísla v zátvorkách označujú kroky inštalácie uvedené v návode na použitie dodanom k montážnej konzole na stenu.

1 Skontrolujte súčasti dodané s konzolou na montáž na stenu (**1**).

Pozri návod na použitie dodaný s konzolou na montáž na stenu.

2 Zvoľte miesto inštalácie. (**2**-1)

Pozri nasledujúce „Tabuľka inštalčných rozmerov TV“. Medzi televízorom, stropom a vystupujúcimi časťami steny ponechajte podľa pokynov dostatočný priestor.

3 Namontujte na stenu základnú konzolu. (**2**-2 až **3**)

Rozvrhnite umiestnenie skrutiek na stene a namontujte základnú konzolu. Podrobné informácie nájdete v návode na použitie dodanom s konzolou na montáž na stenu.

4 V prípade potreby odmontujte stolový stojan od televízneho prijímača. (**4**-1)



- Podrobnosti nájdete v časti „Odmontovanie stolového stojana od televízneho prijímača“ (strana 10).

5 Namontujte montážnu konzolu na uzatváraciu konzolu. (**4**-3 až **4**-7)
Pozri návod na použitie dodaný s konzolou na montáž na stenu.

6 Pripravte si papierovú šablónu. (**5**-2)

1. Pozri nasledujúce „Tabuľka inštalčných rozmerov TV“ a označte na šablóne obrys televízora.
2. Podľa pokynov v príručke dodanej s konzolou na montáž na stenu pripevnite šablónu na stenu pomocou lepiacej pásky.

Montáž dokončíte podľa návodu na použitie dodaného s konzolou na montáž na stenu. (**5**-3 až **6**)

SU-WL500

Pre model KDL-65HX925

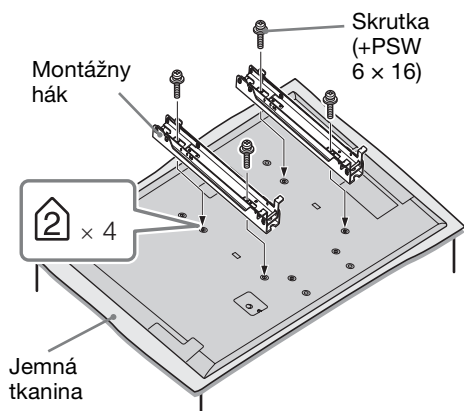

Pre modely KDL-60/55/46/40NX725,
KDL-55/46HX925, KDL-55/46HX825

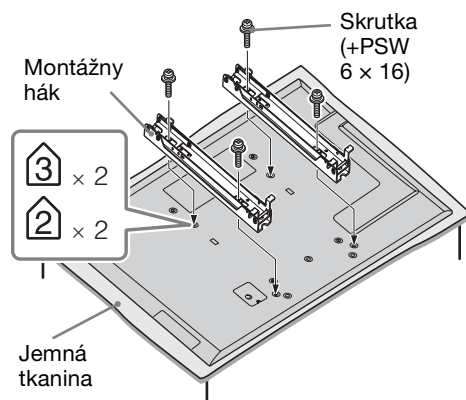

- Montážny hák pripevnite použitím štyroch skrutiek dodaných s montážnou konzolou na stenu.
- Keď znovu pripájate stolový stojan, dbajte na to, aby ste skrutky (predtým odskrutkované) primontovali na pôvodné miesto v zadnej časti televízora.

Nákres/tabuľka s umiestnením skrutiek a háka

Názov modelu KDL-	Umiestnenie skrutky	Umiestnenie háka
	SU-WL500	SU-WL500
65HX925	d, g	a
60NX725		
55HX925/55HX825/55NX725		
46HX925/46HX825/46NX725	e, j	b
40NX725		

SU-WL500

Umiestnenie skrutky

Pri inštalácii montážneho háka na televízny prijímač.

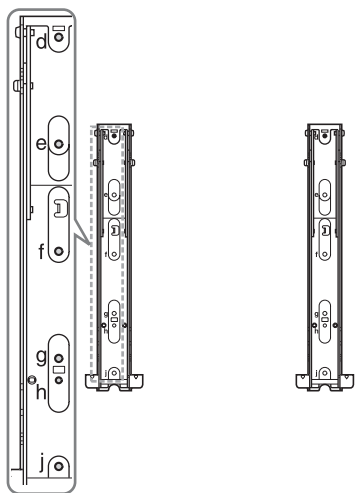

Umiestnenie háka

Pri inštalácii televízneho prijímača na základnú konzolu.

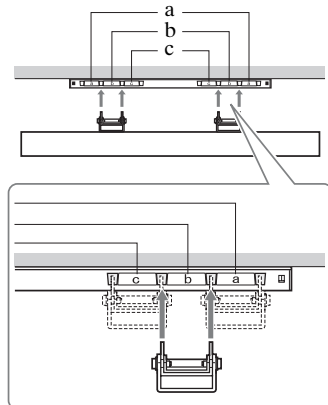

Tabuľka inštaláčnych rozmerov TV

① SU-WH500

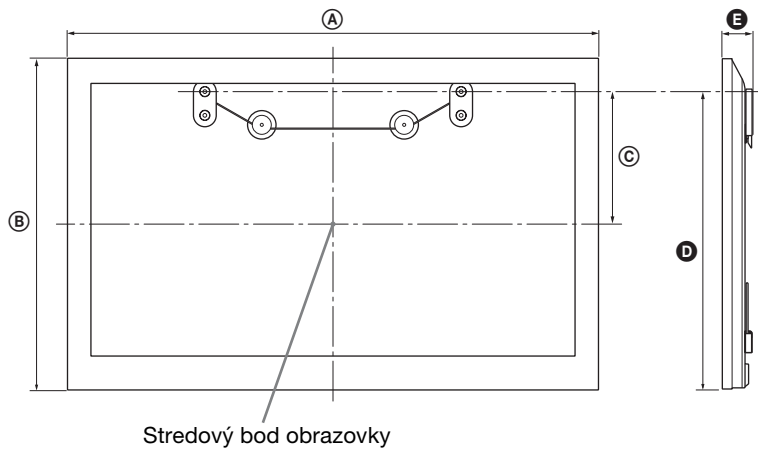

② SU-WL700

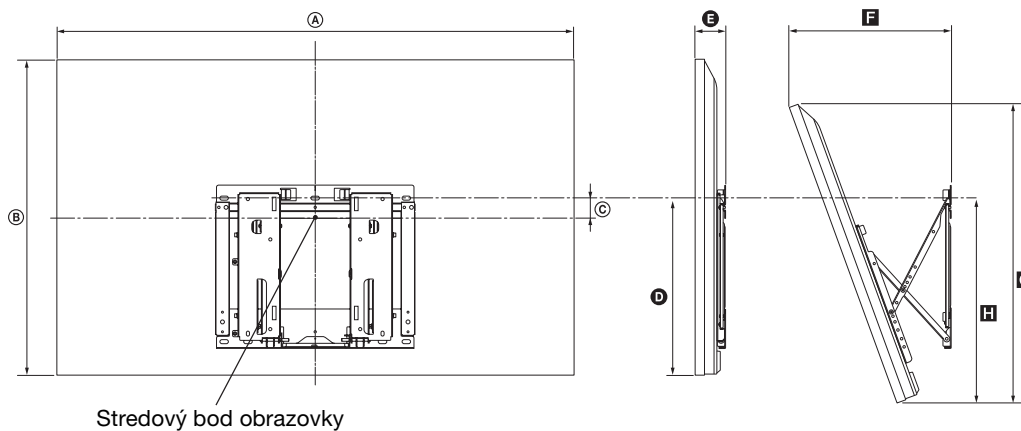

③ SU-WL500

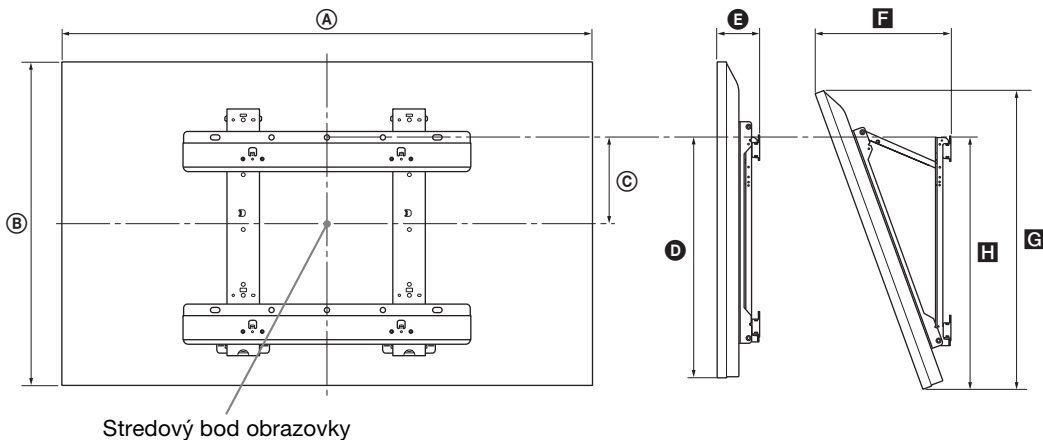

Jednotky: cm

Názov modelu KDL-	Rozmery displeja		Stredový rozmer obrazovky		Dĺžka pre každý montážny uhol												
					Uhol (0°)						Uhol (20°)						
	A	B	C			D			E			F		G		H	
			①	②	③	①	②	③	①	②	③	②	③	②	③	②	③
65HX925	150,4	90,0	-	-	0,1	-	-	46,1	-	-	10,6	-	38,3	-	85,0	-	48,1
60NX725	140,5	84,4	32,7	-	3,0	76,1	-	46,4	4,3	-	8,8	-	34,6	-	79,4	-	47,7
55HX925	127,8	77,1	29,9	0,5	6,5	69,6	39,3	46,2	5,2	5,8	9,8	37,6	33,1	72,8	72,8	45,5	47,9
55HX825	128,0	77,4	29,7	0,5	6,5	69,5	39,5	46,4	4,1	4,7	8,7	36,6	32,1	72,9	72,9	45,3	47,7
55NX725	128,1	77,4	29,7	0,5	6,5	69,5	39,5	46,4	4,1	4,7	8,7	36,6	32,1	72,9	72,9	45,2	47,6
46HX925	108,1	66,0	24,3	5,1	12,0	58,5	39,3	46,2	5,2	5,8	9,8	33,8	29,3	62,3	62,3	45,5	47,9
46HX825	108,3	66,3	24,2	5,1	12,0	58,6	39,5	46,4	4,1	4,7	8,7	32,8	28,3	62,5	62,5	45,3	47,7
46NX725	108,4	66,3	24,2	5,1	12,0	58,6	39,5	46,4	4,1	4,7	8,7	32,8	28,3	62,5	62,5	45,2	47,6
40NX725	94,9	58,7	20,5	10,3	15,7	51,1	39,5	46,4	4,1	4,7	8,7	30,2	25,7	55,4	55,4	45,2	47,6

Čísla v tabuľke sa môžu v závislosti od inštalácie mierne líšiť.

VAROVANIE

Stena, na ktorú sa TV nainštaluje, by mala byť schopná udržať minimálne štvornásobok hmotnosti TV. Informácie o hmotnosti nájdete v časti „Technické parametre“ (strana 29-31).

Informácie o bezpečnosti

Inštalácia/Nastavenie

Televízny prijímač nainštalujte a používajte v súlade s dolu uvedenými pokynmi, aby ste predišli vzniku rizika požiaru, úderu elektrického prúdu, poškodeniam alebo úrazom.

Inštalácia

- Televízny prijímač treba nainštalovať v blízkosti ľahko dostupnej sieťovej zásuvky.
- Televízny prijímač postavte na pevný a rovný povrch.
- Inštaláciu na stene môže uskutočňovať iba kvalifikovaný pracovník servisu.
- Z bezpečnostných dôvodov rozhodne odporúčame používať príslušenstvo značky Sony, ako napr.:
 - Závěsná konzola na stenu: SU-WH500 (okrem modelu KDL-65HX925)
 - Montážna konzola na stenu: SU-WL700 (okrem modelov KDL-65HX925, KDL-60NX725) SU-WL500
 - Televízor na stojan: SU-B551S (KDL-55HX925, KDL-55HX825, KDL-55NX725) SU-B461S (KDL-46HX925, KDL-46HX825, KDL-46NX725) SU-B401S (KDL-40NX725)
- Dbajte na používanie skrutiek dodávaných s nástenným držiakom pri pripevňovaní montážnych hákov k televízному prijímaču. Dodávané skrutky sú navrhnuté tak, aby mali dĺžku 8 mm až 12 mm meranej od pripevňovacieho povrchu montážneho háka. Priemer a dĺžka skrutky závisia od modelu konzoly na montáž na stenu. Použitie iných ako dodávaných skrutiek môže mať za následok vnútorné poškodenie televízneho prijímača, alebo spôsobiť jeho pád atď.

8 mm - 12 mm

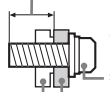

Skrutka (dodávaná s konzolou na montáž na stenu)

Montážny hák

Pripevnenie háka na zadnú stenu televízneho prijímača

Preprava

- Pred premiestňovaním televízneho prijímača odpojte všetky káble.
- Na prenášanie veľkého televízneho prijímača sú potrební dvaja alebo traja ľudia.
- Pri manuálnom prenášaní držte televízny prijímač ako na ilustrácii vpravo. LCD panel a rám okolo obrazovky chráňte pred zvýšeným namáhaním.

KDL-65HX925

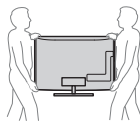

KDL-60/55/46/40NX725,
KDL-55/46HX925
KDL-55/46HX825

- Pri prenášaní a preprave chráňte televízny prijímač pred nárazmi alebo nadmernými vibráciami.
- Pri preprave do opravy alebo pri s'ahovaní zabaľte televízny prijímač do pôvodného kartónu a baliaceho materiálu.

Vetranie

- Vetračie otvory skrinky nikdy nezakrývajte a nič dovnútra prístroja nestrkajte.
- Ponechajte voľný priestor okolo televízneho prijímača ako na ilustrácii dolu.
- Rozhodne odporúčame použiť nástenný držiak značky Sony, aby sa zaručila dostatočná cirkulácia vzduchu.

Nainštalovaný na stene

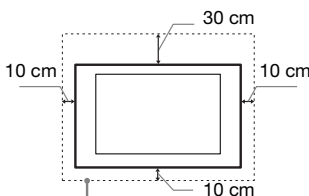

Okolo prijímača ponechajte najmenej takýto voľný priestor.

Nainštalovaný na podstavci

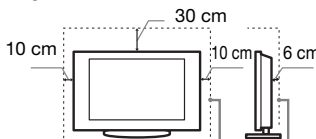

Okolo prijímača ponechajte najmenej takýto voľný priestor.

- Na zaručenie dostatočného vetrania a na predchádzanie usadzovaniu nečistôt alebo prachu:
 - Televízny prijímač nekladte na plochu, nainštalujte ho hlavou dolu, dozadu ani nabok.
 - Televízny prijímač nekladte na policu, koberec, posteľ ani do skrine.
 - Televízny prijímač neprikrývajte textíliami, ako sú záclony, ani predmetmi ako noviny a pod.
 - Televízny prijímač nainštalujte podľa ilustrácie dolu.

Cirkulácia vzduchu je zablokovaná.

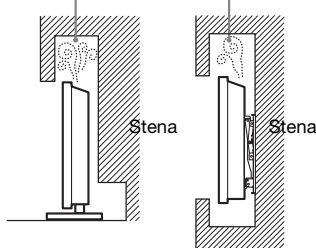

Sieťový kábel

Pri manipulácii so sieťovým káblom a zásuvkou dodržiavajte nasledujúce zásady, aby ste predišli vzniku rizika požiaru, úderu elektrického prúdu, poškodeniam alebo úrazom:

- Používajte iba sieťové káble dodávané spoločnosťou Sony, nie od iných dodávateľov.
- Vidlicu zasuňte úplne do sieťovej zásuvky.
- Televízny prijímač pripájajte iba k sieti 220-240 V striedavých.
- Pri zapájaní káblov sa pre vlastnú bezpečnosť presvedčte, že napájací kábel je odpojený. Nedotýkajte sa káblových konektorov.
- Predtým, ako budete s televíznom prijímačom pracovať alebo ho premiestňovať, odpojte napájací kábel od sieťovej zásuvky.
- Napájací kábel nepribližujte k zdrojom tepla.
- Sieťovú vidlicu odpojte a pravidelne ju čistite. Ak je vidlica zaprášená a pohlcuje vlhkosť, môže sa znehodnotiť jej izolácia, čo môže spôsobiť požiar.

Poznámky

- Dodávaný napájací kábel nepoužívajte so žiadnym iným zariadením.
- Napájací kábel príliš nestláčajte, neohýbajte ani neskrúčajte. Mohli by sa obnažiť alebo zlomiť žily kábla.
- Napájací kábel neupravujte.
- Nekladte na napájací kábel nič ťažké.
- Pri odpojení vidlice net'ahajte za napájací kábel.
- Nepripájajte príliš veľké spotrebičov k tej istej sieťovej zásuvke.
- Nepoužívajte uvoľnenú sieťovú zásuvku.

Zakázané použitie

Televízny prijímač nainštalujte a nepoužívajte na miestach, v prostredí alebo v situácií, uvádzaných ďalej v texte, pretože môže dôjsť k poruche televízneho prijímača a následne k požiaru, úderu elektrickým prúdom, poškodeniu a/alebo k úrazu.

Umiestnenie:

- Vonku (na priamom slnečnom svetle), na morskom pobreží, na lodi alebo inom plavidle, vo vozidle, v zdravotníckych zariadeniach, na nestabilných miestach, v blízkosti vody, na daždi, pri vlhkosti alebo dyme.
- Ak sa TV prijímač umiestni do šatne verejnej plavárne alebo termálnych prameňov, môže sa poškodiť sírou prenášanou vzduchom atď.



- Aby ste dosiahli najlepšiu kvalitu obrazu, nevystavujte obrazovku priamemu osvetleniu alebo slnečnému svetlu.

- TV prijímač neprenášajte z chladného prostredia do teplého. Náhle zmeny teploty miestnosti môžu zapríčiniť kondenzáciu vlhkosti. Výsledkom toho môže byť nekvalitný obraz a/alebo nekvalitné farby. Ak sa tak stane, pred zapnutím napájania TV prijímača nechajte vlhkosť celkom vypariť.
- Nikdy nestriekajte vodu ani čistiaci prostriedok priamo na televízor. Môže kvapkať na spodnú časť obrazovky alebo vonkajších častí a dostať sa do televízora, pričom môže spôsobiť poškodenie televízora.



Prostredie:

- Miesta, ktoré sú horúce, vlhké alebo nadmerne prašné; miesta kam môže preniknúť hmyz; vystavené mechanickým vibráciám, v blízkosti horľavých predmetov (sviečky a pod.). Televízny prijímač chráňte pred odstrekingujúcimi alebo kvapkajúcimi tekutinami. Nekladte na televízny prijímač žiadne predmety naplnené tekutinou, ako sú vázy a pod.
- TV prijímač neumiestňujte do vlhkého a prašného prostredia alebo do priestorov s výskytom olejového dymu alebo výparov (v blízkosti kuchynských pracovných stolov alebo zvlhčovačov). Mohlo by to spôsobiť požiar, elektrický šok alebo deformácie.



- Televízor neumiestňujte na miesta vystavené extrémnym teplotám, ako priame slnečné žiarenie, blízko radiátorov alebo ohrievačov. Televízor sa môže v takýchto podmienkach prehriať a následne sa môže zdeformovať kryt alebo sa môže vyskytnúť porucha.



Situácia:

- Nepoužívajte, ak máte mokré ruky, s demontovanou skrinkou alebo s pripojenými prístrojmi, ktoré výrobca neodporúča. Počas búrky odpojte televízny prijímač od siet'ovej zásuvky a od antény.
- TV prijímač neinštalujte tak, aby trčal do otvoreného priestoru. Môže to spôsobiť poranenie alebo poškodenie nárazom do TV prijímača.



Rozbité kúsky:

- Do televízneho prijímača nič nehádzte. Sklo na obrazovke sa môže nárazom poškodiť a spôsobiť vážny úraz.
- Ak povrch televízneho prijímača praskne, nedotýkajte sa ho, až kým neodpojíte napájací kábel. V opačnom prípade hrozí úder elektrickým prúdom.

Ak sa prijímač nepoužíva

- Ak televízny prijímač nebudete niekoľko dní používať, odpojte ho od napájania z dôvodov ochrany životného prostredia a bezpečnosti.
- Pretože vypnutím sa televízny prijímač od siete úplne neodpojí, na úplné odpojenie televízneho prijímača je potrebné vytriahnuť vidlicu zo siet'ovej zásuvky.
- Niektoré televízne funkcie však môžu mať funkcie, ktoré si na správne fungovanie vyžadujú, aby bol televízny prijímač ponechaný v pohotovostnom režime.

Pre deti

- Nedovoľte, aby deti vyliezali na televízny prijímač.
- Drobné príslušenstvo sa nesmie ponechať v dosahu detí, pretože by mohlo byť omylom prehltnuté.

Ak by sa vyskytli nasledujúce problémy...

Ak by sa vyskytol niektorý z nasledujúcich problémov, televízny prijímač **vypnite** a okamžite odpojte napájací kábel.

Požiadajte predajcu alebo servisné stredisko Sony, aby prijímač skontroloval odborník.

Keď:

- Napájací kábel je poškodený.
- Siet'ová zásuvka je uvoľnená.
- Televízny prijímač bol poškodený pádom, úderom alebo predmetom, ktorý naň dopadol.
- Cez otvory v skrinke prenikne do prijímača tekutina alebo iný predmet.

Výstraha

Aby ste predišli požiaru, nikdy do blízkosti tohto produktu nekladte sviečky ani žiadny iný otvorený oheň.



Nazwa produktu: cyfrowy telewizor kolorowy LCD

Nadzór nad dystrybucją na terytorium Rzeczypospolitej Polskiej sprawuje Sony Poland, 00-876 Warszawa, ul. Ogrodowa 58.

Wprowadzenie

Dziękujemy, że wybrali Państwo produkt firmy Sony. Przed przystąpieniem do eksploatacji telewizora należy dokładnie zapoznać się z treścią niniejszej instrukcji oraz zachować ją do wykorzystania w przyszłości.

Producentem tego produktu jest Sony Corporation, 1-7-1 Konan Minato-ku Tokyo, 108-0075 Japonia. Upoważnionym przedstawicielem producenta w Unii Europejskiej, uprawnionym do dokonywania i potwierdzania oceny zgodności z wymaganiami zasadniczymi, jest Sony Deutschland GmbH, Hedelfinger Strasse 61, 70327 Stuttgart, Niemcy. Nadzór nad dystrybucją na terytorium Rzeczypospolitej Polskiej sprawuje Sony Poland, 00-876 Warszawa, ul. Ogrodowa 58. W sprawach serwisowych i gwarancyjnych należy kontaktować się z podmiotami, których adresy podano w osobnych dokumentach gwarancyjnych lub serwisowych, lub z najbliższym sprzedawcą produktów Sony.

Informacje dotyczące funkcji Telewizji Cyfrowej

- Wszystkie funkcje dotyczące Telewizji Cyfrowej (DVB) dostępne są tylko w krajach lub na obszarach, gdzie nadawane są sygnały cyfrowej telewizji naziemnej DVB-T (MPEG-2 i H.264/MPEG-4 AVC) lub w miejscach, w których istnieje dostęp do kompatybilnych z urządzeniem sygnałów kablowych DVB-C (MPEG-2 i H.264/MPEG-4 AVC). Prosimy skontaktować się z lokalnym sprzedawcą, aby ustalić, czy w miejscu Państwa zamieszkania można odbierać sygnały DVB-T lub zwrócić się do dostawcy usług kablowych o informacje, czy oferowane przez niego usługi DVB-C będą dostępne w zakupionym odborniku TV.
- Państwa dostawca usług kablowych może doliczyć dodatkową opłatę za swoje usługi lub poprosić o podpisanie stosownej umowy.
- Zakupiony model telewizora jest dostosowany do odbioru sygnałów telewizji naziemnej DVB-T oraz kablowej DVB-C, nie można jednak zagwarantować jego kompatybilności z tworzonymi w przyszłości programami w formacie DVB-T lub DVB-C.

- W niektórych krajach lub regionach pewne funkcje Telewizji Cyfrowej lub kablowej DVB-C mogą być niedostępne.



- Wskazówki dotyczące „Instalacji ściennego uchwytu mocującego” znajdują się w instrukcji obsługi tego odbornika TV.
- Użyte w tej instrukcji ilustracje mogą odbiegać od wyglądu posiadanego modelu telewizora.
- Użyte w tej instrukcji ilustracje pilota przedstawiają model RM-ED044 (o ile nie podano inaczej).
- Przed rozpoczęciem używania telewizora zapoznaj się z punktem „Informacje dotyczące bezpieczeństwa” (strona 38). Tę instrukcję należy zachować do przyszłego użytku.

Informacje dot. znaków towarowych

DVB jest zastrzeżonym znakiem towarowym projektu DVB.

HDMI, logo HDMI i nazwa High-Definition Multimedia Interface to znaki towarowe lub zarejestrowane znaki towarowe HDMI Licensing LLC na terenie Stanów Zjednoczonych i innych krajów.

DLNA®, logo DLNA oraz DLNA CERTIFIED® są znakami towarowymi, znakami usług lub znakami certyfikacji podmiotu Digital Living Network Alliance.

DivX® to technologia kompresji plików wideo opracowana przez firmę DivX, Inc.

DivX®, DivX Certified® i powiązane logo są znakami towarowymi firmy DivX, Inc. użytymi na podstawie licencji.

INFORMACJE NA TEMAT TECHNOLOGII DIVX VIDEO:

DivX® to format cyfrowej zawartości wideo opracowany przez firmę DivX, Inc. Niniejsze urządzenie z oficjalnym znakiem DivX Certified odtwarza zawartość w formacie DivX Video. Więcej danych i informacje na temat oprogramowania umożliwiającego konwersję plików do formatu DivX Video można znaleźć na stronie internetowej www.divx.com.

INFORMACJE NA TEMAT

USŁUGI DIVX VIDEO-ON-DEMAND: W celu odtwarzania zawartości DivX VOD (Video-on-Demand) niniejsze urządzenie ze znakiem DivX Certified® należy zarejestrować. Aby wygenerować kod rejestracji, należy zlokalizować sekcję DivX VOD w menu instalacyjnym urządzenia. Aby ukończyć proces instalacji, kod ten należy wpisać w witrynie vod.divx.com. Można tam również uzyskać dalsze informacje na temat technologii DivX VOD.

Wyprodukowano na licencji Dolby Laboratories. Nazwa „Dolby” i symbol podwójnej litery D są znakami towarowymi firmy Dolby Laboratories.

„BRAVIA” i BRAVIA są znakami towarowymi Sony Corporation.

TrackID jest znakiem towarowym lub zarejestrowanym znakiem towarowym firmy Sony Ericsson Mobile Communications AB.

Technologię rozpoznawania utworów i związane z nią dane dostarcza firma Gracenote®. Firma Gracenote wyznacza standardy na rynku technologii rozpoznawania utworów i dystrybucji treści muzycznych. Dalsze informacje na stronie www.gracenote.com.

Dane Gracenote, Inc., copyright © 2000-do dziś Gracenote dotyczące płyty CD i muzyki. Oprogramowanie Gracenote, copyright © 2000-do dziś Gracenote. Co najmniej jeden patent będący własnością Gracenote ma zastosowanie do tego produktu i usługi. Niewyczerpujący wykaz stosownych patentów Gracenote można znaleźć na stronie internetowej Gracenote.

Gracenote, CDDB, MusicID, znak graficzny Gracenote oraz logotyp, jak też znak „Powered by Gracenote” są zarejestrowanymi znakami towarowymi lub znakami towarowymi Gracenote w Stanach Zjednoczonych oraz/lub w innych krajach.

Logo „FACE DETECTION” jest znakiem towarowym Sony Corporation.

Opera® Browser from Opera Software ASA. Copyright 1995-2010 Opera Software ASA. All rights reserved.

DiSEqC™ jest znakiem towarowym firmy EUTELSAT. Telewizor obsługuje funkcję DiSEqC 1.0. Dany telewizor nie jest przeznaczony do sterowania antenami z napędem.

HDMITM
HIGH-DEFINITION MULTIMEDIA INTERFACE

DOLBY[®]
DIGITAL PLUS
PULSE

dlna[®]
CERTIFIED

DIVX[™]

gracenote



Uwaga dotycząca sygnału cyfrowego

1. Niniejszym firma Sony deklaruje, że to urządzenie jest zgodne z podstawowymi wymaganiami oraz z odpowiednimi postanowieniami Dyrektywy 1999/5/EC.

Aby uzyskać Deklarację zgodności (DoC) dotyczącą dyrektywy R&TTE, należy przejść do następującego adresu URL.

<http://www.compliance.sony.de/>



2. Informacja dla klientów: poniższe informacje mają zastosowanie wyłącznie do urządzeń w krajach stosujących dyrektywę UE.

Z systemu bezprzewodowego telewizora można korzystać w następujących krajach:

Austria, Belgia, Bułgaria, Cypr, Czechy, Dania, Estonia, Finlandia, Francja, Niemcy, Grecja, Węgry, Islandia, Irlandia, Włochy, Łotwa, Liechtenstein, Litwa, Luksemburg, Malta, Holandia, Norwegia, Polska, Portugalia, Słowacja, Rumunia, Słowenia, Hiszpania, Szwecja, Szwajcaria, Turcja i Wielka Brytania.

Urządzenie może być używane w innych krajach poza Europą.

System telewizji bezprzewodowej – informacje prawne

Informacje dla klientów z Włoch

- W przypadku użytkowania prywatnego – zarządzenie 1.8.2003 nr 259 („Przepisy komunikacji elektronicznej”). Należy zwrócić szczególną uwagę na postanowienia artykułu 104, na mocy którego na korzystanie z sieci RLAN trzeba uzyskać zgodę, oraz artykuł 105, opisujący przypadki, w których z sieci RLAN można korzystać bez zezwolenia;
- Postanowienia regulujące dostarczanie dostępu publicznego do sieci RLAN w ramach sieci i usług telekomunikacyjnych (np. systemu telewizji bezprzewodowej), w postaci rozporządzenia z dnia 28.05.2003 roku z poprawkami i artykułu 25 (licencja na prowadzenie działalności związanej z sieciami i usługami komunikacji elektronicznej) przepisów komunikacji elektronicznej.

Informacje dla klientów z Norwegii

Używanie tego urządzenia radiowego w promieniu 20 km od centrum Ny-Alesund w archipelagu Svalbard jest zabronione.

Informacje dla klientów z Cypru

Użytkownik musi zarejestrować urządzenie RLAN (albo WAS lub Wi-Fi) w Urzędzie Komunikacji Elektronicznej (P.I. 365/2008 i P.I. 267/2007).

P.I. 365/2008 to zezwolenie radiokomunikacyjne (dotyczy kategorii stacji, które rejestruje się i na które trzeba uzyskać zezwolenia na zasadach ogólnych) z 2008 roku, a 2008.

P.I. 267/2007 to zezwolenie ogólne na wykorzystanie częstotliwości radiowych przez radiowe sieci lokalne (Radio Local Area Network) oraz systemy dostępu bezprzewodowego (WAS, Wireless Access System), w tym radiowe sieci lokalne (WAS/RLAN).

Informacje dla klientów z Francji

Z funkcji WLAN (lub WiFi) niniejszego cyfrowego telewizora kolorowego LCD można korzystać tylko we wnętrzach budynków. Korzystanie z funkcji WLAN (WiFi) niniejszego cyfrowego telewizora kolorowego LCD poza budynkami na terytorium Francji jest zabronione. Przed wyjściem z budynku należy wyłączyć funkcję WLAN (WiFi) niniejszego cyfrowego telewizora kolorowego LCD (decyzja ART 2002-1009 z poprawkami zawartymi w decyzji ART 03-908; decyzje dotyczące ograniczeń związanych z częstotliwościami radiowymi).

Lokalizacja etykiety identyfikacyjnej

Etykiety dotyczące numeru modelu, daty produkcji (miesiąc i rok) oraz specyfikacji elektrycznej (stosownie do odpowiednich przepisów dotyczących bezpieczeństwa) znajdują się z tyłu telewizora lub opakowania.

Środki ostrożności

Oglądanie telewizji

- Podczas oglądania wideo 3D lub korzystania ze stereoskopowych gier 3D niektóre osoby mogą odczuwać dyskomfort (np. zmęczenie wzroku, zmęczenie lub nudności). Firma Sony zaleca wszystkim użytkownikom regularne przerwy podczas oglądania obrazu 3D lub grania w stereoskopowe gry 3D. Długość i częstotliwość przerw zależy od konkretnej osoby. Każdy musi sam zdecydować, co jest dla niego najlepsze. W razie poczucia dyskomfortu należy przerwać oglądanie wideo 3D oraz granie w stereoskopowe gry 3D, aż dyskomfort minie. W razie potrzeby należy skorzystać z porady lekarza. Należy również zapoznać się z (i) instrukcją obsługi wszelkich innych urządzeń lub nośników używanych z telewizorem, (ii) najnowszymi informacjami na naszej stronie internetowej (<http://www.sony-europe.com/myproduct>). Wzrok młodych dzieci (zwłaszcza do szóstego roku życia) cały czas rozwija się. Przed oglądaniem wideo 3D lub graniem w stereoskopowe gry 3D przez dzieci należy skontaktować się z lekarzem (np. pediatrą lub okulistą). Rodzice powinni zwracać uwagę na to, czy małe dzieci przestrzegają powyższych zaleceń.
- Nie wolno używać, przechowywać albo pozostawiać Okularów 3D lub baterii w pobliżu ognia lub w miejscach o wysokiej temperaturze, np. narażonych na bezpośrednie działanie promieni słonecznych lub w samochodach rozgrzanych przez słońce.
- Uwaga: ze względu na przekształcenia wykonywane przez telewizor, obraz wyświetlany przy użyciu funkcji symulacji 3D różni się od obrazu źródłowego.
- Program telewizyjny powinien być oglądany w pomieszczeniu o umiarkowanym oświetleniu, ponieważ oglądanie go w słabym świetle lub przez dłuższy czas jest męczące dla oczu.
- Podczas korzystania ze słuchawek należy unikać nadmiernego poziomu głośności ze względu na ryzyko uszkodzenia słuchu.

Ekran LCD

- Chociaż ekran LCD został wykonany z wykorzystaniem technologii wysokiej precyzji, dzięki której aktywnych jest ponad 99,99% pikseli, na ekranie mogą pojawiać się czarne plamki lub jasne kropki (w kolorze czerwonym, niebieskim lub zielonym). Jest to jednak właściwość wynikająca z konstrukcji ekranu LCD i nie jest objawem usterki.
- Nie wolno naciskać ani drapać przedniego filtra, a także kłaść na odbiorniku TV żadnych przedmiotów. Może to spowodować zakłócenia obrazu lub uszkodzenie ekranu LCD.
- Jeśli odbiornik TV jest używany w zimnym miejscu, na obrazie mogą wystąpić plamy lub obraz może stać się ciemny. Nie jest to oznaką uszkodzenia telewizora. Zjawiska te zanikają w miarę wzrostu temperatury.
- Długotrwałe wyświetlanie obrazów nieruchomych może spowodować wystąpienie obrazów wtórnych (tzw. zjawy). Mogą one zniknąć po krótkiej chwili.
- Ekran i obudowa nagrzewają się podczas pracy telewizora. Nie jest to oznaką uszkodzenia urządzenia.
- Ekran LCD zawiera niewielką ilość ciekłych kryształów. Niektóre lampy fluorescencyjne umieszczone w odbiorniku TV zawierają również rtęć (nie dotyczy telewizorów LCD z podświetleniem LED). Podczas utylizacji należy przestrzegać lokalnych zaleceń i przepisów.
- Nie narażaj ekranu LCD na uderzenia lub nadmierne wstrząsy. Może to spowodować pęknięcie szkła lub jego rozbicie i doprowadzić do obrażeń ciała.



Obchodzenie się z powierzchnią ekranu/obudową odbiornika TV i ich czyszczenie

Przed przystąpieniem do czyszczenia należy wyjąć wtyczkę przewodu zasilającego z gniazdka.

Aby uniknąć pogorszenia stanu materiału lub powłoki ekranu odbiornika, należy postępować zgodnie z poniższymi środkami ostrożności.

- Aby usunąć kurz z powierzchni ekranu/obudowy, należy wytrzeć go delikatnie za pomocą miękkiej ściereczki. Jeśli nie można usunąć kurzu, należy wytrzeć ekran za pomocą miękkiej ściereczki lekko zwilżonej rozcieńczonym roztworem delikatnego detergentu.

- Nie wolno spryskiwać odbiornika TV wodą ani detergentem. Ciecz może przedostać się przez spód ekranu lub elementy zewnętrzne do środka odbiornika i spowodować jego uszkodzenie.



- Nie należy używać szorstkich gąbek, środków czyszczących na bazie zasad lub kwasów, proszków do czyszczenia ani lotnych rozpuszczalników, takich jak alkohol, benzyna, rozcieńczalnik czy środek owadobójczy. Używanie takich środków lub długotrwały kontakt z gumą lub winylem może spowodować uszkodzenie powierzchni ekranu lub obudowy.
- Aby zapewnić właściwą wentylację, zaleca się okresowo odkurzać otwory wentylacyjne.
- Regulację kąta nachylenia odbiornika należy wykonywać powolnym ruchem tak, aby odbiornik nie spadł lub nie zsunął się z podstawy pod telewizor.

Urządzenia dodatkowe

- W pobliżu odbiornika TV nie należy umieszczać urządzeń dodatkowych lub urządzeń emitujących promieniowanie elektromagnetyczne. Może to spowodować zakłócenia obrazu i/lub dźwięku.
- To urządzenie zostało przetestowane i uznane za zgodne z ograniczeniami zawartymi w dyrektywie EMC przy założeniu, że używany jest kabel o długości 3 metrów lub krótszy.

(Zalecenie dotyczące obsługi pilota)

Uwagi

- Przy wkładaniu baterii do pilota zachować właściwą biegunowość.
- Nie należy używać różnych typów baterii jednocześnie ani łączyć starych baterii z nowymi.
- Zużyte baterie należy utylizować w sposób nieszkodliwy dla środowiska naturalnego. W niektórych regionach sposób utylizacji zużytych baterii mogą regulować stosowne przepisy. Należy skontaktować się w tej sprawie z lokalnymi władzami.
- Należy ostrożnie obchodzić się z pilotem. Nie należy nim rzucać, chodzić po nim, ani wylewać na niego żadnych płynów.
- Nie należy kłaść pilota w pobliżu źródeł ciepła lub w miejscach narażonych na bezpośrednie działanie promieni słonecznych. Chronić je przed wilgocią.

Funkcje komunikacji bezprzewodowej

- Urządzenia nie należy używać w pobliżu sprzętu medycznego (rozruszników serca itd.). W przeciwnym wypadku sprzęt medyczny może nie działać prawidłowo.
- To urządzenie wysyła i odbiera sygnał zakodowany. Tym niemniej należy dbać o to, aby nie został on przechwycony przez niepowołane osoby. Nie ponosimy odpowiedzialności za ewentualne problemy wynikające z takich zdarzeń.

Utylizacja telewizora



**Pozbycie się
zużytego sprzętu
(stosowane w
krajach Unii
Europejskiej i w
pozostałych**

krajach europejskich stosujących własne systemy zbiórki)

Ten symbol na produkcie lub jego opakowaniu oznacza, że produkt nie może być traktowany jako odpad komunalny, lecz powinno się go dostarczyć do odpowiedniego punktu zbiórki sprzętu elektrycznego i elektronicznego, w celu recyklingu. Odpowiednie zadysponowanie zużytego produktu zapobiega potencjalnym negatywnym wpływom na środowisko oraz zdrowie ludzi, jakie mogłyby wystąpić w przypadku niewłaściwego zagospodarowania odpadów. Recykling materiałów pomoże w ochronie środowiska naturalnego. W celu uzyskania bardziej szczegółowych informacji na temat recyklingu tego produktu, należy skontaktować się z lokalną jednostką samorządu terytorialnego, ze służbami zagospodarowywania odpadów lub ze sklepem, w którym zakupiony został ten produkt.



**Pozbywanie się
zużytych baterii
(stosowane w
krajach Unii
Europejskiej i w
pozostałych**

krajach europejskich mających własne systemy zbiórki)

Ten symbol na baterii lub na jej opakowaniu oznacza, że bateria nie może być traktowana jako odpad komunalny. Symbol ten dla pewnych baterii może być stosowany w kombinacji z symbolem chemicznym. Symbole chemiczne rtęci (Hg) lub ołowiu (Pb) są dodawane, jeśli bateria zawiera więcej niż 0,0005% rtęci lub 0,004% ołowiu. Odpowiednio gospodarując zużytymi bateriami, możesz zapobiec potencjalnym negatywnym wpływom na środowisko oraz zdrowie ludzi, jakie mogłyby wystąpić w przypadku niewłaściwego obchodzenia się z tymi odpadami. Recykling baterii pomoże chronić środowisko naturalne. W przypadku produktów, w których ze względu na bezpieczeństwo, poprawne działanie lub integralność danych wymagane jest stałe podłączenie do baterii, wymianę zużytej baterii należy zlecić wyłącznie wykwalifikowanemu personelowi stacji serwisowej. Aby mieć pewność, że bateria znajdująca się w zużytym sprzęcie elektrycznym i elektronicznym będzie właściwie zagospodarowana, należy dostarczyć sprzęt do odpowiedniego punktu zbiórki. W odniesieniu do wszystkich pozostałych zużytych baterii, prosimy o zapoznanie się z rozdziałem instrukcji obsługi produktu o bezpiecznym demontażu baterii. Zużyta baterię należy dostarczyć do właściwego punktu zbiórki. W celu uzyskania bardziej szczegółowych informacji na temat zbiórki i recyklingu baterii należy skontaktować się z lokalną jednostką samorządu terytorialnego, ze służbami zajmującymi się zagospodarowywaniem odpadów lub ze sklepem, w którym zakupiony został ten produkt.

Wprowadzenie

Sprawdzanie dostarczonego wyposażenia	8
Wkładanie baterii do pilota	8
1: Mocowanie podstawy (z wyjątkiem modelu KDL-65HX925)	8
2: Dostosowywanie kąta oglądania telewizora	10
3: Podłączanie anteny/urządzenia STB/nagrywarki (np. nagrywarki DVD).....	11
4: Podłączanie urządzeń audio/wideo	12
5: Zabezpieczenie odbiornika TV przed przewróceniem	13
6: Formowanie wiązki przewodów	14
7: Przeprowadzanie konfiguracji wstępnej	14

Obsługa telewizora BRAVIA

Oglądanie telewizji	18
Wybieranie różnych funkcji i ustawień (menu główne).....	20
Wyświetlanie Instrukcji obsługi (i-Manual)	22

Ustawienia sieci

Przygotowanie sieci przewodowej.....	24
Przygotowanie bezprzewodowej sieci LAN	24
Instalacja połączenia z Internetem.....	25
Jeśli nie można połączyć się z Internetem.....	26
Dostosowywanie ustawień wyświetlania serwerów	27

Informacje dodatkowe

Rozwiązywanie problemów	28
Dane techniczne	30
Instalowanie elementów dodatkowych (uchwyt ścienny/wspornik do montażu na ścianie)	33
Informacje dotyczące bezpieczeństwa.....	38

Po zainstalowaniu telewizora BRAVIA i zapoznaniu się z podstawowymi operacjami opisanymi w tym podręczniku należy uważnie przeczytać wbudowaną instrukcję (i-Manual) w celu uzyskania dalszych wyjaśnień dotyczących funkcji telewizora.

Ten telewizor ma wbudowaną instrukcję (i-Manual).

Aby przejść do instrukcji i-Manual, naciśnij przycisk **i-MANUAL** na pilocie i wybierz temat. Szczegóły znajdziesz na stronie 22 tego podręcznika. Zawartość instrukcji i-Manual może się różnić w zależności od modelu/regionu/obszaru.

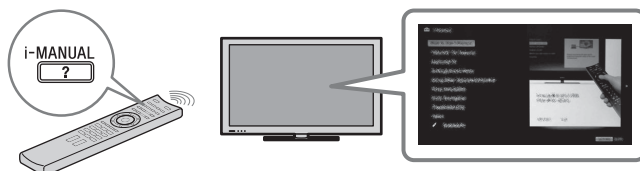

Zawartość instrukcji i-Manual

Jak używać instrukcji i-Manual

Funkcje telewizora „BRAVIA”

- Funkcja 3D
- Inteligentny czujnik obecności
- Internetowe Wideo „BRAVIA”
- Widgety internetowe
- Bezprzewodowa sieć LAN
- „BRAVIA” Sync i „Sterowanie przez HDMI”
- Gotowy do obsługi programu Skype
- TrackID™/Wyszuk. muzyki/Wyszuk. wideo
- Nagrywanie na dysku USB

Oglądanie TV

- Funkcja 3D
- Cyfrowy przewodnik po programach
- Ulubione
- Format ekranu
- Tryb obrazu
- Tekst
- Zdjęcia/muzyka/wideo
- Podwójny obraz (PIP)
- Podwójny obraz (P&P)
- NVOD/MF

Ustawienia/Menu główne

- Informacje o menu głównym
- Ustawienia
- Ekran
- Dźwięk
- Ustawienia systemowe
- i-Manual
- Ustawienia cyfrowe
- Ustawienia analogowe
- Wejścia zewnętrzne
- Sieć
- Wsparcie dla produktu

Używanie innych urządzeń/ Internetu

- Odtwarzacz wideo/DVD
- System audio
- Urządzenie USB (np. aparat cyfrowy)
- Kadr widokowy
- Urządzenia HDMI
- Internet/bezprzewodowa sieć LAN
- Sieć domowa
- Media Remote
- Komputer

Opis części

- Pilot
- Elementy sterowania i wskaźniki pilota
- Złącza

Rozwiązywanie problemów

Indeks

📌 Zakładki

Sprawdzanie dostarczonego wyposażenia

Pilot (1)

Baterie rozmiaru AAA (typu R03) (2)

Podstawa (1)*¹

(z wyjątkiem modelu KDL-65HX925)

Śruby mocujące do podstawy

(M5 × 16) (3)

(z wyjątkiem modeli KDL-65HX925, KDL-60NX725)

Śruby montażowe do podstawy

(M6 × 14) (4)

(tylko modele KDL-60/55/46NX725,

KDL-55/46HX925, KDL-55/46HX825)

Śruby montażowe do podstawy

(M6 × 14) (3)

(tylko model KDL-40NX725)

Klucz sześciokątny (1)

(z wyjątkiem modelu KDL-65HX925)

Adapter AV/component (1)

(z wyjątkiem modelu KDL-65HX925)

Adapter SCART (1)

(z wyjątkiem modelu KDL-65HX925)

Jednostka mikrofonu i kamery (1)

(tylko model KDL-65/55/46HX925)

Okulary 3D (bateria wchodzi w skład zestawu) (2)

(tylko model KDL-65/55/46HX925)

Etui na okulary 3D (2)

(tylko model KDL-65/55/46HX925)

Instrukcja obsługi (ten podręcznik) i inne dokumenty

*¹ Sposób montażu podstawy został opisany w ulotce dołączonej do podstawy.

Wkładanie baterii do pilota

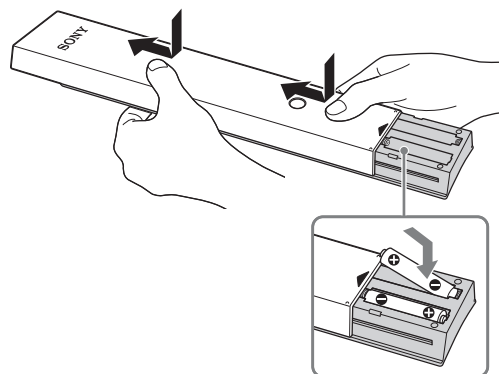

- 1 Zdejmij folię ochronną.
- 2 Popchnij i wysuń pokrywę do góry.

1: Mocowanie podstawy (z wyjątkiem modelu KDL-65HX925)

Dla modeli KDL-55/46HX925, KDL-55/46HX825, KDL-55/46/40NX725

- 1 Aby uzyskać instrukcje na temat prawidłowego mocowania w przypadku niektórych modeli telewizorów, należy skorzystać z dostarczonej ulotki dotyczącej podstawy.
- 2 Umieścić telewizor na podstawie.

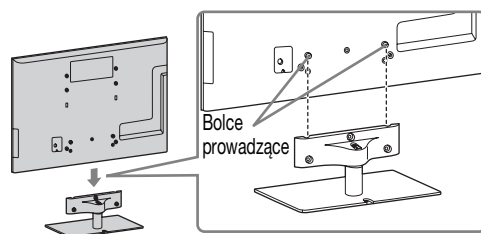

- Wyrównaj z telewizorem od góry i wsuń tak, aby nie było widać bolców prowadzących.

- 3** Zamocować telewizor do podstawy zgodnie z oznaczeniem strzałkami , przekładając dostarczone śruby przez otwory montażowe.

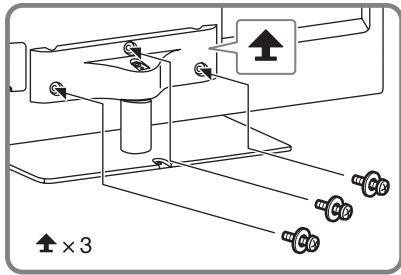

- Jeśli używasz śrubokręta elektrycznego, ustaw moment dokręcania na ok. 1,5 N·m (15 kgf·cm).

Dla modelu KDL-60NX725

- 1** Dopasuj dwa kołki podstawy do telewizora i delikatnie postaw telewizor, zwracając uwagę na to, aby znak Δ był skierowany do przodu.

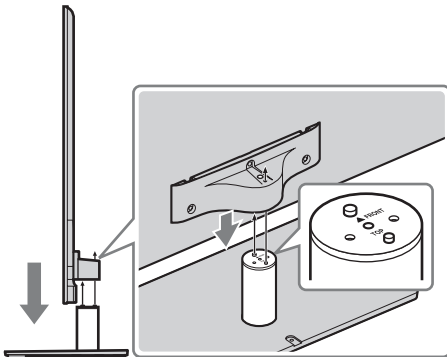

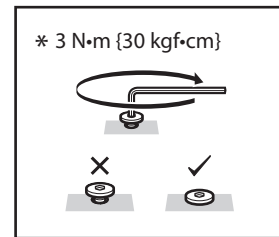
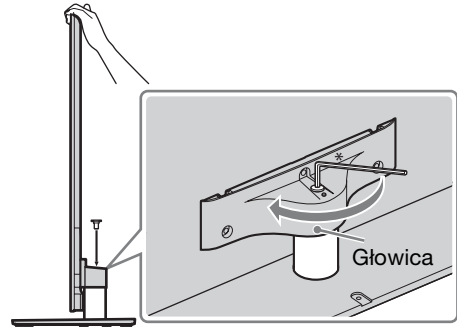

- 2** Przymocuj telewizor i podstawę przy pomocy śruby i klucza imbusowego wchodzących w skład zestawu.



- Ustaw moment obrotowy na ok. 3 N·m {30 kgf·cm}.

Odkręcanie podstawy od odbiornika TV

Aby odkręcić podstawę od telewizora, wykręć śruby  zamocowane w kroku 3. Jeśli telewizor KDL-60NX725 nie został ustawiony na stojaku na telewizor, należy pamiętać o wykręceniu wkrętów  w celu odłączenia głowicy.

W modelu KDL-65HX925 należy pamiętać o odkręceniu śrub  od głowicy podstawy.



- Nie należy odkręcać podstawy, jeśli do odbiornika TV nie będą dołączane nowe akcesoria.
- Aby odłączyć podstawę od telewizora, należy położyć telewizor ekranem do dołu na stabilnej powierzchni, która jest większa od samego telewizora.
- Aby zapobiec uszkodzeniu samego ekranu, pamiętaj o położeniu miękkiej tkaniny na powierzchni roboczej.
- Przed włączeniem telewizora upewnij się, że jest on ustawiony w pionie. Nie wolno włączać telewizora, gdy leży on z panelem LCD skierowanym do dołu; może to spowodować nierówne wyświetlanie obrazu.

► Dla modelu KDL-65HX925

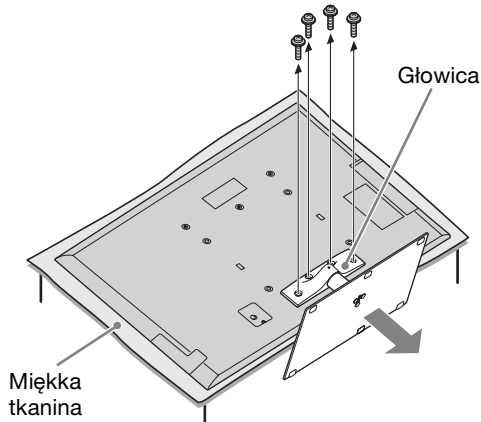

► Dla modeli KDL-60/55/46/40NX725, KDL-55/46HX925, KDL-55/46HX825

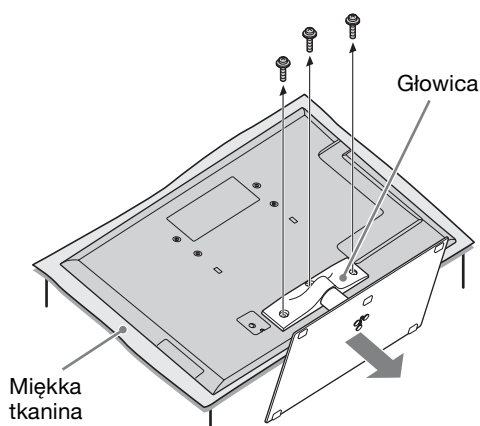

2: Dostosowywanie kąta oglądania telewizora

Ten odbiornik TV można regulować w zakresie kątów przedstawionym na ilustracji.

Dostosowywanie kąta (obracanie) (z wyjątkiem modeli KDL-65HX925, KDL-60NX725)



- Aby zmienić kąt ustawienia telewizora, przytrzymaj podstawę jedną ręką. Dzięki temu unikniesz wyslizgnięcia się podstawy lub przewrócenia się telewizora.

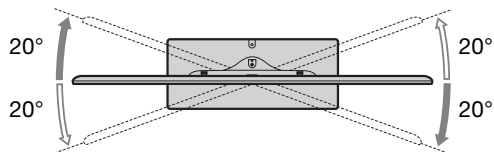

Dostosowywanie kąta (przechylanie) (z wyjątkiem modeli KDL-65HX925, KDL-60NX725)

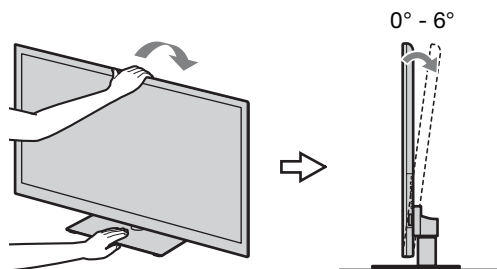

- Sprawdź, czy przed telewizorem nie znajdują się jakiegokolwiek objekty.

Czujnik IR

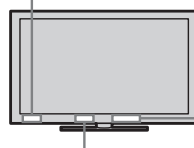

Nadajnik synchronizacji 3D

Inteligentny czujnik obecności

- Nie wolno ekspozować Inteligentnego czujnika obecności na bezpośrednie działanie światła słonecznego lub innego silnego światła, gdyż może to spowodować awarię.

3: Podłączanie anteny/ urządzenia STB/ nagrywarki (np. nagrywarki DVD)



- Używane złącze przewodu antenowego może mieć maksymalnie 14 mm grubości.
- Użyj kabla HDMI ze złączem o wymiarach 12 mm (grubość) × 21 mm (szerokość).

Podłączanie urządzenia STB/ nagrywarki (np. nagrywarki DVD) do złącza SCART

► Dla modelu KDL-65HX925

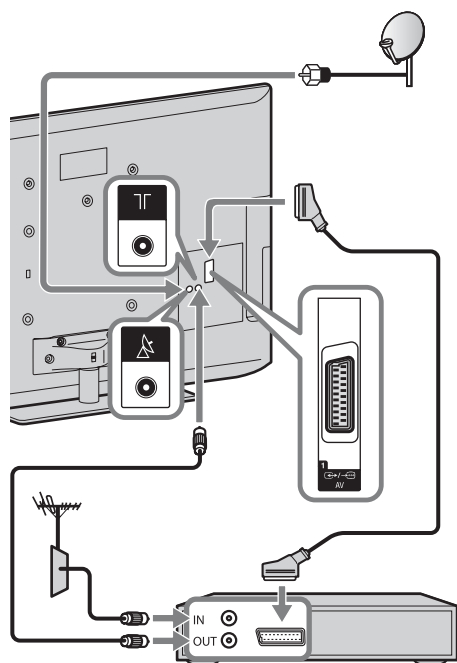

Urządzenie STB dla TV kablowej/nagrywarka
(np. nagrywarka DVD)

► Dla modeli KDL-60/55/46/40NX725,
KDL-55/46HX925, KDL-55/46HX825

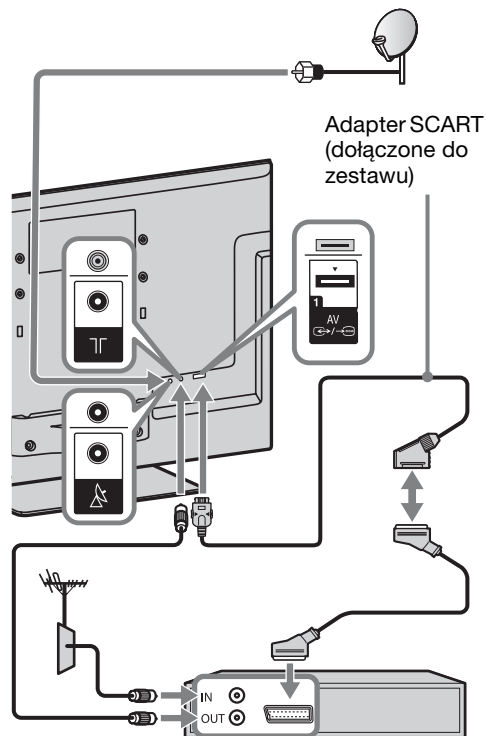

Urządzenie STB dla TV kablowej/nagrywarka
(np. nagrywarka DVD)



- Do połączenia zalecamy użycie odpowiedniego typu uniwersalnego złącza SCART.



- Delikatnie przykręcić ręką złącze satelity, nie należy używać żadnych narzędzi.
- Podczas podłączania anteny satelitarnej odbiornik TV musi być wyłączony.

Podłączanie urządzenia STB/ nagrywarki (np. nagrywarki DVD) do złącza HDMI

► Dla modelu KDL-65HX925

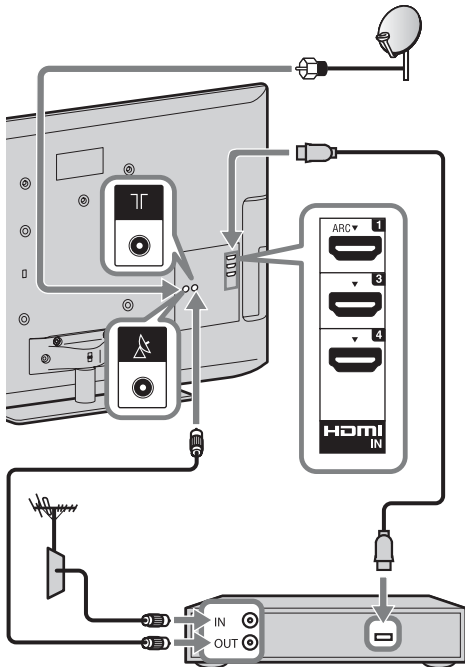

Urządzenie STB dla TV kablowej/nagrywarka
(np. nagrywarka DVD)

► Dla modeli KDL-60/55/46/40NX725,
KDL-55/46HX925, KDL-55/46HX825

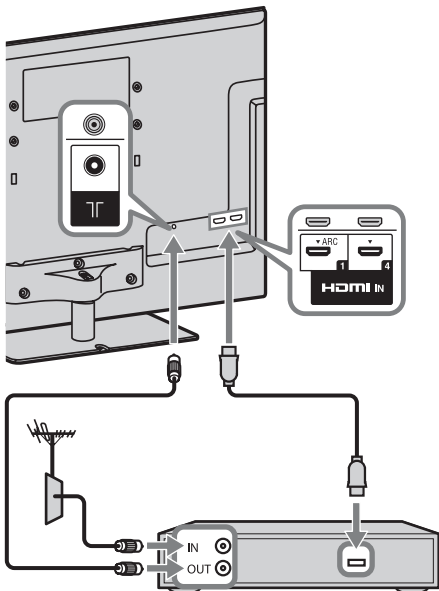

Urządzenie STB dla TV kablowej/nagrywarka
(np. nagrywarka DVD)

Zalecenie dotyczące wtyku typu F

Zaleca się stosowanie wtyku typu F,
takiego jak na rysunku.

Długość części przewodu wewnętrznego
wystającej z części połączeniowej nie może
przekraczać 1,5 mm.

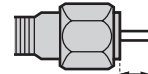

maks. 1,5 mm

(rysunek przedstawiający wtyk typu F)

4: Podłączanie urządzeń audio/video

► Dla modelu KDL-65HX925

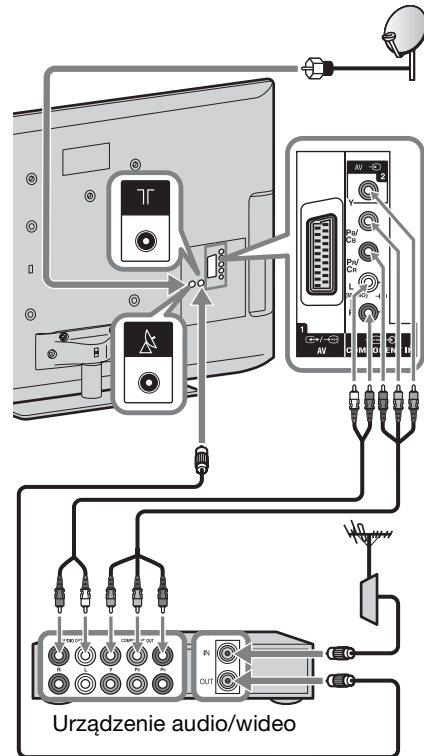

Urządzenie audio/video

- Dla modeli KDL-60/55/46/40NX725, KDL-55/46HX925, KDL-55/46HX825

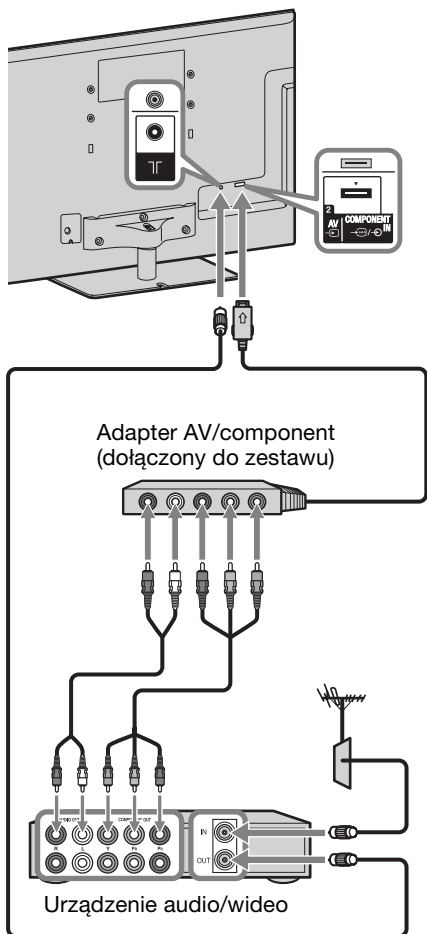

5: Zabezpieczenie odbiornika TV przed przewróceniem

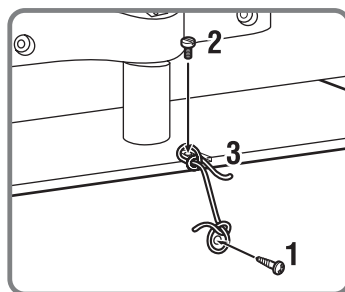
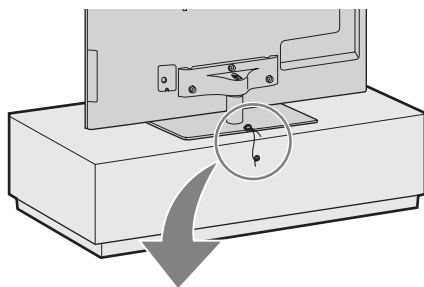

- 1 Wkręcić wkręt do drewna (średnica 4 mm, nie należy do wyposażenia) w stojak pod telewizor.
- 2 Wkręcić śrubę (nie należy do wyposażenia) w otwór montażowy w telewizorze.
Dla modelu KDL-65HX925
Użyj śruby M6
Dla modeli KDL-60/55/46/40NX725, KDL-55/46HX925, KDL-55/46HX825
Użyj śruby M4
- 3 Połączyć wkręt do drewna i śrubę przy pomocy mocnej linki (nie należy do wyposażenia).

Długość śruby M6/M4 zależy od średnicy przekroju kabla.
Zapoznaj się z poniższą ilustracją.

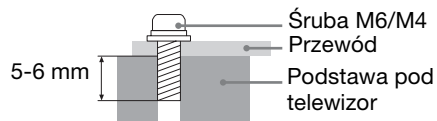

6: Formowanie wiązki przewodów



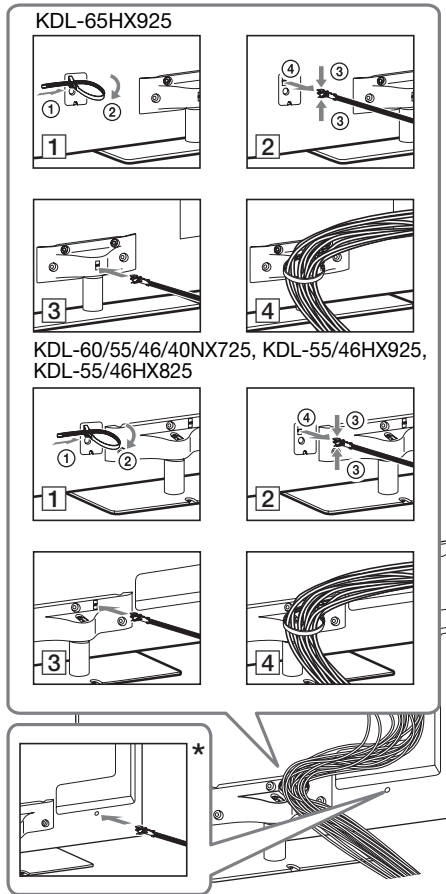

- Przed sformowaniem wiązki przewodów zdejmij zacisk kablowy z pokrywy zasilacza (patrz kroki 1 i 2). Użyj ponownie uchwyty do kabli (patrz krok 3), aby spleść ze sobą inne kable (patrz krok 4).
- Nie należy prowadzić przewodu zasilającego w jednej wiązce z innymi przewodami.

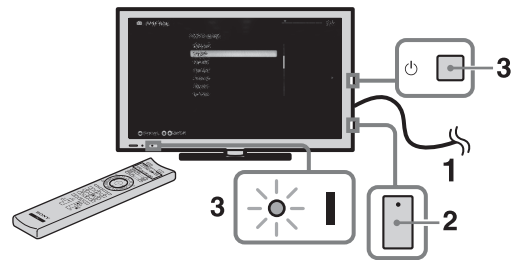

- * Przy montażu telewizora na ścianie zamocuj zacisk kablowy pod złączami.

7: Przeprowadzanie konfiguracji wstępnej



- 1 Podłączyć odbiornik TV do gniazdka sieciowego.
- 2 Sprawdzić, czy **ENERGY SAVING** jest ustawiony w pozycji włączenia (●).
- 3 Nacisnąć przycisk  na odbiorniku TV. Wskaźnik  (zasilanie) zaświeci się na zielono. Przy pierwszym włączeniu odbiornika TV na ekranie pojawia się menu języka.

- Telewizor włączany po raz pierwszy potrzebuje chwili czasu na wewnętrzną optymalizację. Dopiero wówczas możliwa będzie jego początkowa konfiguracja. Nie będzie emitowany obraz i dźwięk, a wskaźnik czasu z przodu telewizora będzie migał na pomarańczowo przez ok. 40 sekund. Nie wyłączaj telewizora w tym czasie. W niektórych telewizorach procedura ta została wykonana firmowo.



4

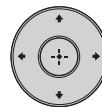

Postępować zgodnie z instrukcjami na ekranie.

Autoprogramow. z satelity:

W niektórych obszarach konieczne może być wykonanie następujących procedur:

1 Wybierz opcję „Preferowany satelita” lub „Ogólny satelita”.

2 W przypadku wybrania opcji „Preferowany satelita” wybierz preferowanego operatora.

Funkcja „Autoprogramow. z satelity” automatycznie dostraja wszystkie dostępne kanały satelitarne. Funkcja zarządzania Digital Satellite Equipment Control (DiSEqC) 1.0 umożliwia skonfigurowanie maksymalnie czterech różnych kanałów. Poniższe ustawienia są niezależne dla każdego połączenia. Aby skonfigurować funkcję Sygnał wejściowy DiSEqC w pozycji „Kontrola DiSEqC”, należy użyć opcji „Konfiguracja LNB”.

1 „Rodzaj przeszukiwania” i „Zaawansowane ustawienia” (dla wspólnych ustawień telewizji satelitarnej – Satelita 1 do 4): Umożliwia bardziej szczegółowe dostosowanie ustawień strojenia w celu lepszego wyszukiwania typu usług, które mają zostać dostrojone.

„Rodzaj przeszukiwania”: Jeśli żaden kanał nie został znaleziony przy użyciu opcji „Przeszukiwanie sieciowe”, należy spróbować użyć funkcji „Przeszukiwanie pełne”.

„Przeszukiwanie pełne”: Wykonuje pełne przeszukiwanie częstotliwości i zapewnia dostrojenie wszystkich możliwych programów dla bieżącej konfiguracji konwertera LNB. Wcześniej dostrojone programy zostaną utracone.

„Przeszukiwanie sieciowe”: Wykonuje przeszukiwanie w transponderach sieci (tzw. przeszukiwanie NIT). Ponieważ „Przeszukiwanie sieciowe” jest szybsze niż „Przeszukiwanie pełne”, zaleca się użycie tej opcji podczas dostrajania do znanej sieci (zwykle powiązanej z satelitą). Wymagane jest określenie transpondera, z którego

będą pobierane informacje o sieci (inne transpondery). Wcześniej dostrojone programy zostaną utracone.

2 „Konfiguracja LNB” (dla każdego ustawienia: Satelita 1 do 4):

W przypadku niestandardowej wartości LNB (niskoszumowy konwerter blokowy) dostępne jest ustawienie ręczne.

- W przypadku pojedynczego kanału satelitarnego można pozostawić ustawienie wstępne.
- Dla dwóch kanałów satelitarnych należy ustawić opcje „Toneburst A” (pierwszy satelita) i „Toneburst B” (drugi satelita) w ustawieniu „Kontrola DiSEqC”.
- Można również użyć poleceń DiSEqC A (pierwszy satelita) i B (drugi satelita), jeśli konwerter LNB lub multiswitch obsługuje te polecenia.
- Dla czterech kanałów satelitarnych wymagana jest kontrola DiSEqC A, B, C i D.

„Częst. dolnego pasma LNB” i „Częst. górnego pasma LNB”:

- Określa pasma częstotliwości LNB. Należy zapoznać się z dokumentacją konwertera LNB, aby ustawić częstotliwości (zwykle przedstawiane jako „L.O. frequency”).
- Wartości domyślne są przeznaczone dla uniwersalnego konwertera LNB.
- Jeśli używany konwerter LNB obsługuje oba pasma (niskie i wysokie), można określić obie te wartości. Jeśli obsługiwane jest tylko jedno pasmo, należy określić niskie pasmo.

„Sygnał 22 kHz”: W przypadku dwupasmowego konwertera LNB (pasma niskie i wysokie), należy ustawić opcję „Automat.”. W takim przypadku odbiornik TV obsłuży wszystkie funkcje automatycznie; w przeciwnym razie należy ustawić opcję „Wył.”.

„Napięcie LNB”: Określa ustawione napięcie konwertera LNB z podwójną polaryzacją.

- 13/18 V: wartość domyślna.
- 14/19 V: jeśli długość kabla LNB przekracza 60 m.
- Wyl.: jeśli możliwe jest użycie zasilacza zewnętrznego.

3 „Transponder” (dla każdego ustawienia: Satelita 1 do 4):

W przypadku wybrania opcji „Przeszukiwanie pełne” nie jest konieczne ustawianie transpondera.

„Wyszukiwanie nowych usług”:

- Powoduje dostrojenie do pojedynczego transpondera.
- Jest to przeszukiwanie przyrostowe, które powinno być używane w przypadku dodania nowego transpondera do satelity.
- Upřednio dostrojone programy zostaną zachowane. Nowe programy zostaną dodane do listy programów w ramach edytowanego połączenia satelitarnego.

1 Naciśnij przycisk **HOME** i wybierz opcję  > „Ustawienia cyfrowe” > „Autoprogramow. z satelity”

2 Wykonaj polecenia dotyczące automatycznego strojenia do satelity.





- „Wyszukiwanie nowych usług” jest niedostępne podczas wykonywania konfiguracji początkowej.
- Podczas wyszukiwania nowych usług należy sprawdzić, czy sygnał satelitarny jest dostępny.



Autoprogramowanie cyfrowe: po wybraniu opcji „Kablowa” zalecamy wybranie opcji „Przeszukiwanie szybkie” w celu przeprowadzenia szybkiego strojenia. Opcje „Częstotliwość” i „Identyfikator sieci” należy ustawić zgodnie z informacjami otrzymanymi od operatora telewizji kablowej. Jeśli za pomocą opcji „Przeszukiwanie szybkie” nie można znaleźć kanałów, można spróbować użyć opcji „Przeszukiwanie pełne” (może to jednak długo potrwać).



- W zależności od regionu/kraju opcja „Przeszukiwanie pełne” może być niedostępna.

Sortowanie programów: zmiana kolejności kanałów analogowych zapisanych w odbiorniku TV.

1 Za pomocą przycisków  wybrać kanał, który ma być przeniesiony w nowe miejsce, a następnie nacisnąć .

2 Za pomocą przycisków  wybrać nowe miejsce dla kanału, a następnie nacisnąć przycisk .



- Dla kanałów satelitarnych należy wybrać opcję „Sortowanie programów satelit.” w pozycji „Ustawienia cyfrowe” menu „Ustawienia”, aby po zakończeniu konfiguracji początkowej zmienić kolejność kanałów satelitarnych przy użyciu procedury przedstawionej powyżej.
- Kanały można także dostroić ręcznie.

Obsługa telewizora BRAVIA

Oglądanie telewizji

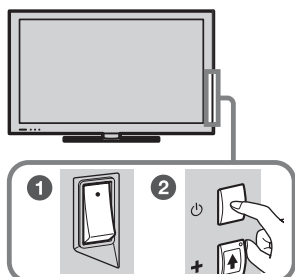

1 Włączyć odbiornik TV.

- 1 Ustawić **ENERGY SAVING** w pozycji włączenia (●).
- 2 Nacisnąć przycisk  na odbiorniku TV, aby go włączyć.

2 Wybrać tryb.



3 Wybrać kanał telewizyjny.

PROG



Korzystanie z cyfrowego przewodnika po programach

Nacisnąć przycisk **GUIDE** w trybie cyfrowym, aby wyświetlić przewodnik po programach.



Do wyboru kanałów cyfrowych służą przyciski **0-9**. Dla kanałów o numerach 10 i większych należy szybko nacisnąć następną cyfrę.

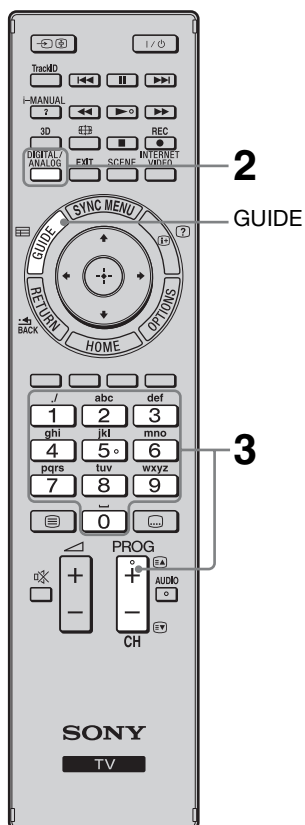

- Przyciski **5**, **▶**, **PROG** + **i** **AUDIO** mają wypukłe punkty wyczuwalne pod palcami. Ułatwiają one orientację przy obsłudze odbiornika TV.

Części i elementy pilota

Do sterowania telewizorem służy dołączony do zestawu pilot. Tutaj zostaną opisane podstawowe operacje pilota. Szczegółowe informacje o wszystkich funkcjach pilota można uzyskać po naciśnięciu przycisku **i-MANUAL** i zapoznaniu się z wbudowaną instrukcją (i-Manual) (strona 22).

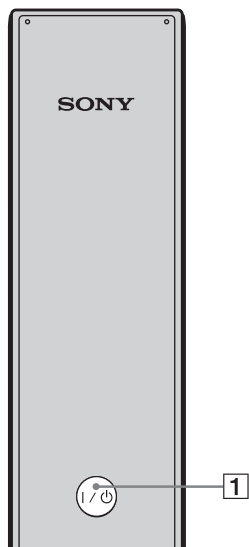
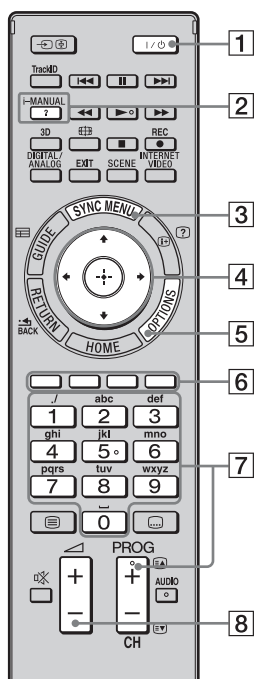

Tył pilota

1 I/O

Naciśnij, aby włączyć lub wyłączyć telewizor w trybie czuwania.

2 i-MANUAL

Wyświetla wbudowaną instrukcję (i-Manual).

3 SYNC MENU

Wyświetla menu BRAVIA Sync, umożliwiające obsługę urządzeń zgodnych ze standardem BRAVIA Sync podłączonych do telewizora.

4 $\uparrow/\downarrow/\leftarrow/\rightarrow/\oplus$

Przesuwa kursor ekranowy i potwierdza wybór.

5 OPTIONS

Wyświetla listę przydatnych funkcji i skrótów menu. Elementy menu różnią się w zależności od bieżącego wejścia i/lub treści.

6 Kolorowe przyciski

Jeśli dostępne są kolorowe przyciski, na ekranie jest wyświetlana instrukcja obsługi.

7 PROG/CH +/-/Przyciski numeryczne

Wybierają kanały w trybie telewizora.

8 \triangle +/-

Dostosowują głośność.

Wybieranie różnych funkcji i ustawień (menu główne)

Z menu głównego można wybrać wszystkie funkcje.
Mapę głównego menu można znaleźć na stronie 21.

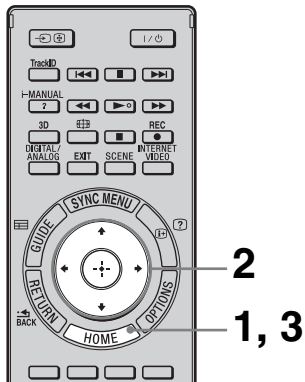

1 Naciśnij przycisk HOME.



2 Do wyboru elementów służą przyciski $\uparrow/\downarrow/\leftarrow/\rightarrow/\oplus$.

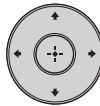

Wybieranie elementów w głównym menu (np. wybieranie opcji „Ustawienia”)

① Naciśnij przycisk \leftarrow/\rightarrow , aby wybrać opcję „Ustawienia”.

Z prawej strony zostanie wyświetlona zawartość opcji „Ustawienia”.

② Naciśnij przycisk \uparrow/\downarrow , aby wybrać opcję „Ekran”.

③ Naciśnij przycisk \oplus , aby uruchomić menu. Zgodnie z wyświetlanymi na ekranie instrukcjami naciśnij przycisk $\uparrow/\downarrow/\leftarrow/\rightarrow$, aby wybrać element, i naciśnij przycisk \oplus , aby potwierdzić wybór.

3 Naciśnij przycisk HOME, aby wyjść.

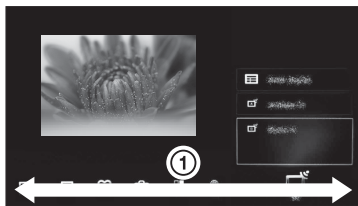

Mapa głównego menu

Po naciśnięciu przycisku **HOME** na pilocie następujące ikony zostaną wyświetlone jako kategorie. Dostępne kategorie zależą od modelu telewizora, regionu, kraju i warunków transmisji.

	TV	Możesz wybrać listę kanałów telewizyjnych lub przewodnik po programach.
	Media	Korzystając z pamięci USB lub sieci domowej, możesz oglądać zdjęcia i filmy oraz słuchać muzyki.
	Wejścia	Można wybrać urządzenia podłączone do telewizora.
	Ulubione/Historia	Zapewnia szybki dostęp do często używanych i ostatnio przeglądanych elementów, takich jak kanały telewizyjne, wejścia zewnętrzne i pliki multimedialne.
	Ustawienia	Zawiera wszystkie niezbędne konfiguracje w celu dostosowania ustawień telewizora.
	Widżety	Zapewnia dostęp do widżetów.
	Aplikacje	Można korzystać z różnych aplikacji, takich jak „Wyszukiwanie muzyki”, „Przeglądarka internetowa” itd.
	Qriocity	Włącz dostęp do usługi online „Qriocity”.
	Treść internetowa	Można korzystać z serwisów internetowych.
	Polecane	Przedstawia informacje o programach, które możesz polubić. Rekomendacje bazują na poprzednio oglądanych programach.
	Nagrania	Można użyć programowanego zapisywania zawartości na podłączony dysk USB oraz odtwarzania zapisanej zawartości.

Wyświetlanie Instrukcji obsługi (i-Manual)

W odbiornik TV BRAVIA wbudowano instrukcję obsługi, którą można wyświetlać na ekranie.

Aby dowiedzieć się więcej o funkcjach telewizora, można przejść do instrukcji i-Manual, naciskając jeden przycisk.

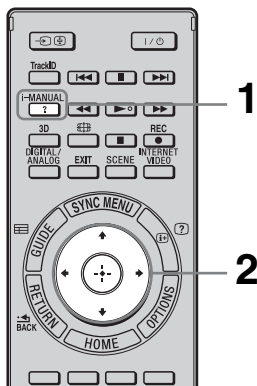

1 Nacisnąć przycisk i-MANUAL.

i-MANUAL



2 Do wyboru elementów służą przyciski

↑/↓/←/→/⊕.

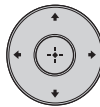

Wybieranie elementów w instrukcji i-Manual

- 1 Naciśnij przycisk ↑/↓, aby wybrać element.

Zawartość elementu zostanie wyświetlona z prawej strony jako druga warstwa.

- 2 Naciśnij przycisk →, aby przejść do drugiej warstwy.

- 3 Naciśnij przycisk ↑/↓, aby wybrać element z drugiej warstwy.

Z prawej strony zostanie wyświetlony skrócony opis elementu.

Jeśli jest dostępna trzecia warstwa, powtórz ten krok, aby wyświetlić skrócony opis elementu.

- 4 Naciśnij przycisk →, aby wybrać element. Zostanie wyświetlona jego zawartość.

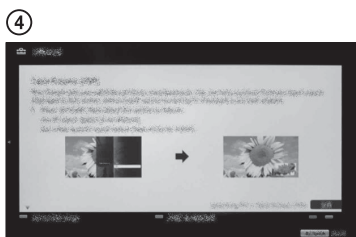
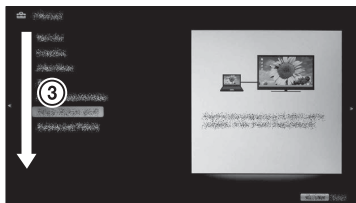
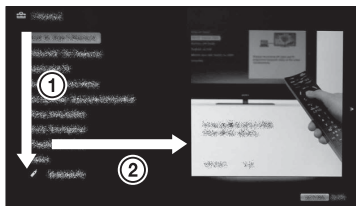

Opis ekranu i-Manual

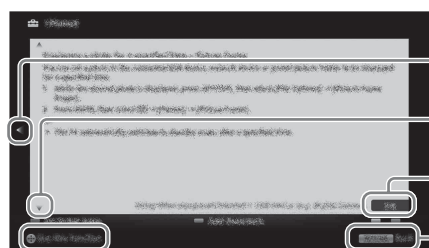

Naciśnij przycisk ←, aby powrócić do poprzedniej strony

Naciśnij przycisk →, aby przejść do następnej strony

Numer strony/łączna liczba stron

Naciśnij przycisk **RETURN**, aby powrócić do poprzedniej strony

Naciśnij przycisk ⊕, aby uruchomić funkcję



- Zostanie wyświetlone wyłącznie wtedy, gdy funkcja jest dostępna.

Korzystanie z zakładek

Instrukcja i-Manual ma funkcję zakładek. Strony można zaznaczać za pomocą kolorowych przycisków zgodnie z instrukcjami podanymi na dole ekranu. Aby uzyskać dostęp do zarejestrowanych zakładek, przejdź na główną stronę instrukcji i-Manual i wybierz „Zakładki”.

Zapamiętywanie ostatnio wyświetlonej strony

Instrukcja i-Manual umożliwia zapamiętanie ostatnio wyświetlonej strony. Na ekranie i-Manual naciśnij przycisk **i-MANUAL**, aby powrócić do ekranu telewizora. Po ponownym naciśnięciu przycisku **i-MANUAL** zostaną wyświetlone poprzednio oglądane informacje. Aby wyświetlić stronę główną instrukcji i-Manual, wróć do strony głównej zgodnie z instrukcjami wyświetlanymi na ekranie lub naciśnij przycisk **HOME** i wybierz opcję „i-Manual” z „Ustawienia” w Głównym menu.



i-MANUAL

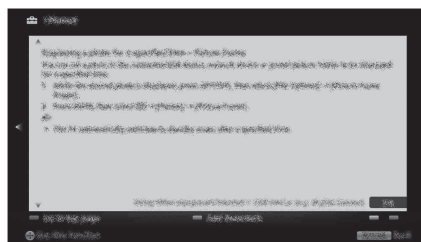

- Po przełączeniu telewizora w tryb czuwania pamięć ostatniej strony zostanie automatycznie wyzerowana.

Ustawienia sieci

Po podłączeniu telewizora do Internetu można korzystać z wielu funkcji: wyświetlania zdjęcia pokazującego jego położenie na mapie, oglądania internetowego wideo itd. Szczegółowe opisy funkcji zostały podane w instrukcji i-Manual.



- Aby podłączyć się do Internetu, należy skontaktować się z dostawcą Internetu.

Przygotowanie sieci przewodowej

Dla modelu KDL-65HX925

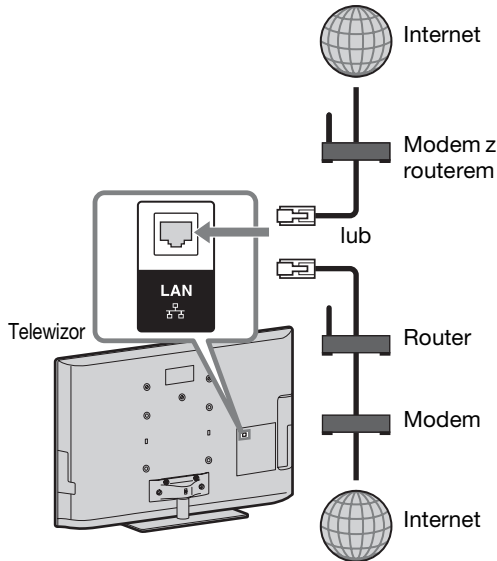

Z wyjątkiem modelu KDL-65HX925

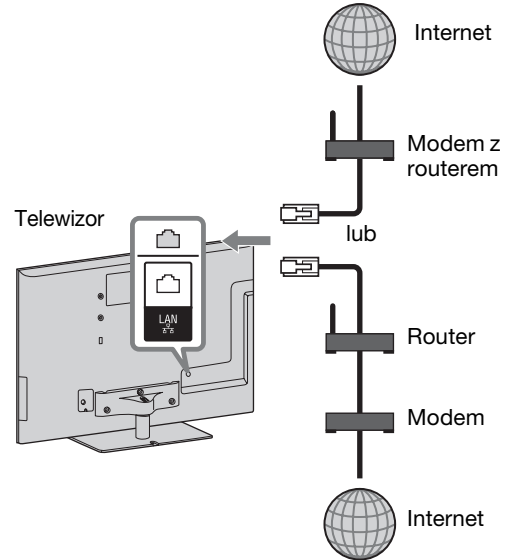

- W przypadku połączeń LAN należy użyć przewodu Kategorii 7 (CAT 7, nie dołączony do zestawu).

Przygotowanie bezprzewodowej sieci LAN

Wbudowane urządzenie bezprzewodowej sieci LAN umożliwia dostęp do Internetu i do sieci domowej. Dzięki tej funkcji możliwe jest połączenie z bezprzewodową siecią LAN i korzystanie z zasobów sieci bez użycia kabli. Przed skonfigurowaniem funkcji bezprzewodowej sieci LAN w telewizorze należy skonfigurować router sieci bezprzewodowej LAN.

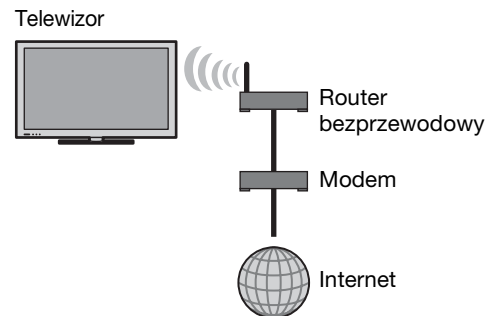

Instalacja połączenia z Internetem

Za pomocą funkcji sieciowych można podłączyć telewizor do Internetu. Procedura konfiguracji różni się w zależności od typu sieci i routera sieci LAN. Przed skonfigurowaniem połączenia internetowego należy skonfigurować router sieci. Korzystając z następującego zestawienia, należy sprawdzić środowisko bezprzewodowej sieci LAN.

Bezprzewodowa sieć LAN

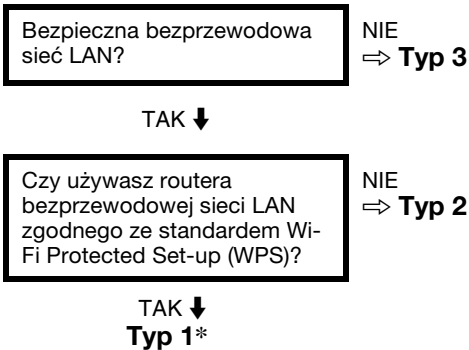

Sieć przewodowa → Typ 4

* Typ 1 łatwiej skonfigurować, jeśli router ma przycisk automatycznej konfiguracji, np. Air Station One-Touch Secure System (AOSS). Większość najnowszych routerów ma tę funkcję. Sprawdź posiadany router.

Typ 1: postępuj zgodnie z konfiguracją podaną w punkcie „Zabezpieczona sieć z funkcją Wi-Fi Protected Setup (WPS)”.

Typ 2: postępuj zgodnie z konfiguracją podaną w punkcie „Zabezpieczona sieć bez funkcji Wi-Fi Protected Setup (WPS)”.

Typ 3: postępuj zgodnie z konfiguracją podaną w punkcie „Niezabezpieczona sieć z dowolnym typem routera bezprzewodowej sieci LAN”.

Typ 4: postępuj zgodnie z konfiguracją podaną w punkcie „Konfiguracja sieci przewodowej”.

Typ 1: Zabezpieczona sieć z funkcją Wi-Fi Protected Setup (WPS)

Standard WPS zapewnia, że bezpieczeństwo bezprzewodowej sieci domowej jest tak proste, jak naciśnięcie przycisku WPS na routerze bezprzewodowej sieci LAN. Przed skonfigurowaniem bezprzewodowej sieci LAN należy sprawdzić położenie przycisku WPS na routerze oraz sposób jego używania.

Ze względów bezpieczeństwa opcja „WPS (kod PIN)” udostępnia kod PIN routera. Kod PIN jest odnawiany po każdym wybraniu opcji „WPS (kod PIN)”.

- 1** Naciśnij przycisk **HOME** i wybierz opcję  > „Sieć” > „Ustawienia sieci”.
- 2** Wybierz opcję „Ustawienia sieci bezprzewodowej”.
- 3** Wybierz opcję „WPS (naciśnięcie przycisku)” dla metody naciskania przycisku lub opcję „WPS (kod PIN)” dla metody PIN.



- Nazwa przycisku funkcji WPS może się różnić w zależności od routera (np. przycisk AOSS).

- 4** Postępuj zgodnie z instrukcjami wyświetlanymi na ekranie konfiguracji.

Typ 2: Zabezpieczona sieć bez funkcji Wi-Fi Protected Setup (WPS)

Do skonfigurowania bezprzewodowej sieci LAN niezbędny będzie identyfikator SSID (nazwa sieci bezprzewodowej) i klucz bezpieczeństwa (klucz WEP lub WPA). Jeśli ich nie znasz, sprawdź w instrukcji obsługi routera.

- 1** Naciśnij przycisk **HOME** i wybierz opcję  > „Sieć” > „Ustawienia sieci”.

- 2 Wybierz opcję „Ustawienia sieci bezprzewodowej”.
- 3 Wybierz opcję „Wyszukaj”, a następnie wybierz sieć z listy wyszukanych sieci bezprzewodowych.
- 4 Postępuj zgodnie z instrukcjami wyświetlanymi na ekranie konfiguracji.



- W przypadku używania funkcji WPS do konfigurowania sieci zostaną uaktywnione ustawienia bezpieczeństwa routera sieci bezprzewodowej LAN i każde urządzenie wcześniej podłączone do bezprzewodowej sieci LAN w stanie niezabezpieczonym zostanie odłączone od sieci. W takim przypadku należy uaktywnić ustawienia bezpieczeństwa odłączonych urządzeń i podłączyć je z powrotem. Można też wyłączyć ustawienia bezpieczeństwa routera bezprzewodowej sieci LAN, a następnie podłączyć urządzenia do telewizora w stanie niezabezpieczonym.

Typ 3: Niezabezpieczona sieć z dowolnym typem routera bezprzewodowej sieci LAN

Do skonfigurowania bezprzewodowej sieci LAN niezbędny będzie identyfikator SSID (nazwa sieci bezprzewodowej).

- 1 Naciśnij przycisk **HOME** i wybierz opcję  > „Sieć” > „Ustawienia sieci”.
- 2 Wybierz opcję „Ustawienia sieci bezprzewodowej”.
- 3 Wybierz opcję „Wyszukaj”, a następnie wybierz sieć z listy wyszukanych sieci bezprzewodowych.
- 4 Postępuj zgodnie z instrukcjami wyświetlanymi na ekranie konfiguracji.



- Klucz bezpieczeństwa (klucz WEP lub WPA) nie będzie potrzebny, ponieważ w tej procedurze nie trzeba wybierać żadnej metody zabezpieczeń.

Typ 4: Konfiguracja sieci przewodowej

W razie potrzeby wprowadź odpowiednie wartości alfanumeryczne dla routera. Elementy, które należy skonfigurować (np. adres IP, maska podsieci, DHCP), mogą się różnić w zależności od dostawcy Internetu lub routera. Szczegółowe informacje można znaleźć w instrukcjach obsługi dostarczanych przez dostawcę Internetu lub dostarczanych wraz z routerem.

- 1 Naciśnij przycisk **HOME** i wybierz opcję  > „Sieć” > „Ustawienia sieci”.
- 2 Wybierz opcję „Ustawienia sieci przewodowej”.
- 3 Wybierz opcję „Automat.”, aby automatycznie ustawić adres IP i serwer proxy, lub opcję „Własny”, aby ustawić je ręcznie.
- 4 Postępuj zgodnie z instrukcjami wyświetlanymi na ekranie konfiguracji.

Wyświetlanie stanu sieci

Można sprawdzić stan sieci.

- 1 Naciśnij przycisk **HOME** i wybierz opcję  > „Sieć” > „Ustawienia sieci”.
- 2 Wybierz opcję „Wyświetl stan sieci”.

Jeśli nie można połączyć się z Internetem

Do sprawdzenia możliwych przyczyn awarii połączenia sieciowego lub ustawień należy użyć funkcji diagnostyki.

- 1 Naciśnij przycisk **HOME** i wybierz opcję  > „Sieć” > „Ustawienia sieci”.
- 2 Wybierz opcję „Wyświetl stan sieci”.

- 3 Wybierz opcję „Sprawdź połączenie”.
Może to potrwać kilka minut. Po wybraniu opcji „Sprawdź połączenie” nie można anulować diagnostyki.

Dostosowywanie ustawień wyświetlania serwerów

Można wybrać serwery sieci domowej wyświetlane w głównym menu. W głównym menu można automatycznie wyświetlić do 10 serwerów.

- 1 Naciśnij przycisk **HOME** i wybierz opcję  > „Sieć” > „Ustawienia sieci domowej”.
- 2 Wybierz opcję „Ustawienia wyświetl. serwerów”.
- 3 Wybierz serwer do wyświetlenia w głównym menu, a następnie dostosuj ustawienia.

Jeśli nie można się połączyć z siecią domową

Telewizor wykrywa, czy serwer został poprawnie rozpoznany, gdy nie można go podłączyć do sieci domowej. Jeśli wyniki diagnostyki wskazują na awarię, sprawdź możliwe przyczyny oraz połączenia i ustawienia sieciowe.

- 1 Naciśnij przycisk **HOME** i wybierz opcję  > „Sieć” > „Ustawienia sieci domowej”.
- 2 Wybierz opcję „Diagnostyka serwera”.
Rozpocznie się diagnostyka serwera. Po zakończeniu diagnostyki serwera zostanie wyświetlona lista wyników diagnostyki.





Rozwiązywanie problemów

Jeśli wskaźnik  (trybu czuwania) miga, policz liczbę mignięć (odstęp czasu wynosi trzy sekundy).

Nacisnąć przycisk  na odbiorniku TV, aby go wyłączyć, odłączyć go od gniazdka oraz poinformować sprzedawcę lub punkt serwisowy firmy Sony o sposobie migania wskaźnika (podać liczbę mignięć).















Jeśli wskaźnik  (trybu czuwania) nie miga, sprawdź elementy wymienione w poniższej tabeli.

Sprawdź również temat Rozwiązywanie problemów w instrukcji i-Manual. Jeśli nie uda się wyeliminować problemu, oddać odbiornik TV do naprawy przez wykwalifikowany personel.

Stan	Wyjaśnienie/Rozwiązanie
Brak obrazu (ekran jest ciemny), brak dźwięku.	<ul style="list-style-type: none">•Sprawdzić podłączenie anteny/kabla.•Włożyć wtyczkę odbiornika TV do gniazdka, a następnie nacisnąć przycisk  na odbiorniku TV.•Jeżeli wskaźnik  (czuwanie) zaświeci się na czerwono, naciśnij przycisk .
Czarne i/lub jasne punkciki na ekranie.	<ul style="list-style-type: none">•Ekran składa się z pikseli. Niewielkie czarne plamki i/lub białe punkciki (piksele) występujące na ekranie nie oznaczają defektu odbiornika.
Niektórych programów nie można dostroić.	<ul style="list-style-type: none">•Sprawdź podłączenie anteny lub anteny satelitarnej.•Kabel odbiornika satelitarnego może być zwarty lub występuje problem z połączeniem kabla. Sprawdzić kabel i połączenie, wyłączyć odbiornik TV przy użyciu włącznika/ wyłącznika zasilania, a następnie włączyć go ponownie.•Wprowadzona częstotliwość jest poza zakresem. Należy skontaktować się z operatorem telewizji satelitarnej.
Nie można włączyć odbiornika TV.	<ul style="list-style-type: none">•Sprawdzić, czy włączono przełącznik ENERGY SAVING .
Odbiornik TV automatycznie wyłącza się (przełącza się w tryb czuwania).	<ul style="list-style-type: none">•Sprawdź, czy nie uruchomiono funkcji „Timer wyłączenia” lub potwierdź ustawienie „Czas trwania” opcji „Timer wyłączenia”.•Sprawdzić, czy nie uruchomiono funkcji „Tryb czuwania po bezczynności.”.•Sprawdzić, czy nie uruchomiono funkcji „Czujnik obecności”. Jeśli przed telewizorem przez określony czas nie zostanie wykryta żadna osoba oglądająca, obraz jest automatycznie wyłączany i pozostaje sam dźwięk. Po 30 minutach w trybie obrazu wyłączzonego telewizor przełączy się do trybu gotowości.
Pilot nie działa.	<ul style="list-style-type: none">•Wymienić baterie.•Telewizor może być w trybie SYNC. Naciśnij przycisk SYNC MENU, wybierz opcję „Sterowanie telewizorem”, a następnie wybierz opcję „Główne (menu)” lub „Opcje”, aby sterować telewizorem.

Stan	Wyjaśnienie/Rozwiązanie
Zapomniano hasła funkcji „Ochrona przed dziećmi”.	<ul style="list-style-type: none">• Wprowadź 9999 jako kod PIN. (kod PIN 9999 jest zawsze akceptowany).
Otoczenie telewizora może się nagrzać.	<ul style="list-style-type: none">• Jeśli telewizor jest używany przez dłuższy czas, jego otoczenie może się nagrzać. Należy uważać na dotykanie tych miejsc ręką, gdyż mogą być gorące.

Dane techniczne

System	
System panelu	Panel z wyświetlaczem ciekłokrystalicznym (LCD)
System TV	Analogowy: w zależności od zaznaczonego kraju/obszaru: B/G/H, D/K, L, I, M Cyfrowy: DVB-T/DVB-C Satelita: DVB-S/DVB-S2
System kodowania kolorów	Analogowe: PAL, PAL60 (tylko wejście wideo), SECAM, NTSC3.58, NTSC4.43 (tylko wejście wideo) Cyfrowe: MPEG-2 MP@ML/HL, H.264/MPEG-4 AVC MP/HP@L4
Zakres kanałów	Analogowe: VHF: E2–E12/UHF: E21–E69/CATV: S1–S20/HYPER: S21–S41 D/K: R1–R12, R21–R69/L: F2–F10, B–Q, F21–F69/I: UHF B21–B69/M: A2–A13, A14–A79 Telewizja cyfrowa: VHF/UHF Satelita: częstotliwość IF 950-2 150 MHz
Moc głośników	10 W + 10 W + 10 W + 10 W (KDL-60NX725) 10 W + 10 W + 10 W (KDL-65/55/46HX925, KDL-55/46HX825, KDL-55/46/40NX725)
Gniazda wejściowe/wyjściowe	
Kabel antenowy	75-omowa antena zewnętrzna VHF/UHF
Antena satelitarna	Żeńskie złącze typu F, IEC169-24, 75 omów. DiSEqC 1.0, LNB 13V/18V i sygnał 22 KHz
 AV1	21-wtykowe złącze SCART (standard CENELEC), w tym wejście audio/wideo, wejście RGB, wyjście audio/wideo TV.
 AV2	Wejście wideo (gniazdo foniczne)
 COMPONENT IN	Obsługiwane formaty: 1080p, 1080i, 720p, 576p, 576i, 480p, 480i Wejście audio (gniazda foniczne)
HDMI IN1, 2, 3, 4	Wideo: 1080/24p/30p, 1080p, 1080i, 720/24p/30p, 720p, 576p, 576i, 480p, 480i Audio: Dwukanałowe liniowe PCM: 32, 44,1 i 48 kHz, 16, 20 i 24 bity, Dolby Digital Analogowe wejście audio (minijack) (tylko HDMI IN4) Wejście PC ARC (Audio Return Channel) (tylko HDMI IN1)
 DIGITAL AUDIO OUT (OPTICAL)	Cyfrowe gniazdo optyczne (dwukanałowe liniowe PCM, Dolby Digital)
 AUDIO OUT / 	Wyjście audio (minijack stereo) Gniazdo słuchawkowe
 PC IN (tylko model KDL-65HX925)  PC IN (z wyjątkiem modelu KDL-65HX925)	Wejście PC (Mini D-sub 15-wtykowe)  Wejście audio PC (minijack)
 1,  2 (HDD REC)	Port USB, Port USB dla dysku twardego (tylko model  2)
	Gniazdo CAM (Moduł Warunkowego Dostępu)
 LAN	Gniazdo 10BASE-T/100BASE-TX (Prędkość połączenia zależy od parametrów sieci. Nie gwarantuje się prędkości i jakości transmisji przez gniazdo 10BASE-T/100BASE-TX tego odbiornika TV).

Nazwa modelu KDL-	65HX925	60NX725	55HX925
Zasilanie i inne			
Wymagania dotyczące zasilania	220–240 V AC, 50 Hz		
Klasa efektywności energetycznej	A	A	A
Wielkość ekranu (mierzona po przekątnej)	Ok. 163,9 cm/65 cale	Ok. 152,5 cm/60 cale	Ok. 138,8 cm/55 cale
Pobór mocy	w trybie „Dom”/ „Standardowy”	158 W	114 W
	w trybie „Sklep”/ „Żywy”	276 W	193 W
Przeciętne roczne zużycie energii*1	219 kWh	166 kWh	157 kWh

Nazwa modelu KDL-	65HX925	60NX725	55HX925
Pobór mocy w stanie czuwania* ²	0,3 W (16,5 W w trybie aktualizacji oprogramowania / EPG)	0,3 W (15 W w trybie aktualizacji oprogramowania / EPG)	0,25 W (16 W w trybie aktualizacji oprogramowania / EPG)
Rozdzielczość ekranu	1 920 punktów (w poziomie) × 1 080 linii (w pionie)		
Wymiary (ok.) (szer. × wys. × gł.)			
z podstawą	150,4 × 93,5 × 37,4 cm	140,5 × 87,4 × 30,4 cm	127,8 × 80,3 × 30,8 cm
bez podstawy	150,4 × 90,0 × 4,5 cm	140,5 × 84,4 × 3,3 cm	127,8 × 77,1 × 3,8 cm
Waga (ok.)			
z podstawą	51,7 kg	34,3 kg	31,6 kg
bez podstawy	43,2 kg	28,8 kg	26,1 kg
Dołączone wyposażenie	Patrz „Sprawdzanie dostarczonego wyposażenia” (strona 8).		
Wyposażenie dodatkowe	Wspornik do montażu na ścianie: SU-WH500 (z wyjątkiem modelu KDL-65HX925) Uchwyt ścienny: SU-WL700 (z wyjątkiem modeli KDL-65HX925, KDL-60NX725) SU-WL500 Stoliku TV: SU-B551S (KDL-55HX925) Okulary 3D: TDG-BR250/TDG-BR200/TDG-BR100/TDG-BR50 Jednostka mikrofonu i kamery: CMU-BR100 Bezprzewodowy adapter USB dla sieci LAN		
Temperatura robocza	0°C–40°C		
Wilgotność robocza	10%–80% wilgotności względnej (bez kondensacji)		

Nazwa modelu KDL-	55HX825	55NX725	46HX925
Zasilanie i inne			
Wymagania dotyczące zasilania	220–240 V AC, 50 Hz		
Klasa efektywności energetycznej	A	A	A
Wielkość ekranu (mierzona po przekątnej)	Ok. 138,8 cm/55 cale	Ok. 138,8 cm/55 cale	Ok. 116,8 cm/46 cale
Pobór mocy	w trybie „Dom”/ „Standardowy”	115 W	112 W
	w trybie „Sklep”/ „Żywy”	188 W	192 W
Przeciętne roczne zużycie energii* ¹	160 kWh	164 kWh	117 kWh
Pobór mocy w stanie czuwania* ²	0,25 W (16 W w trybie aktualizacji oprogramowania / EPG)	0,3 W (15 W w trybie aktualizacji oprogramowania / EPG)	0,25 W (15 W w trybie aktualizacji oprogramowania / EPG)
Rozdzielczość ekranu	1 920 punktów (w poziomie) × 1 080 linii (w pionie)		
Wymiary (ok.) (szer. × wys. × gł.)			
z podstawą	128,0 × 80,4 × 30,5 cm	128,1 × 80,5 × 30,5 cm	108,1 × 69,2 × 25,8 cm
bez podstawy	128,0 × 77,4 × 2,7 cm	128,1 × 77,4 × 2,7 cm	108,1 × 66,0 × 3,8 cm
Waga (ok.)			
z podstawą	28,3 kg	28,2 kg	24,0 kg
bez podstawy	23,2 kg	23,1 kg	19,4 kg
Dołączone wyposażenie	Patrz „Sprawdzanie dostarczonego wyposażenia” (strona 8).		
Wyposażenie dodatkowe	Wspornik do montażu na ścianie: SU-WH500 Uchwyt ścienny: SU-WL700 SU-WL500 Stoliku TV: SU-B551S (KDL-55HX825, KDL-55NX725) SU-B461S (KDL-46HX925) Okulary 3D: TDG-BR250/TDG-BR200/TDG-BR100/TDG-BR50 Jednostka mikrofonu i kamery: CMU-BR100 Bezprzewodowy adapter USB dla sieci LAN		
Temperatura robocza	0°C–40°C		
Wilgotność robocza	10%–80% wilgotności względnej (bez kondensacji)		

Nazwa modelu KDL-	46HX825	46NX725	40NX725	
Zasilanie i inne				
Wymagania dotyczące zasilania	220–240 V AC, 50 Hz			
Klasa efektywności energetycznej	A	A	A	
Wielkość ekranu (mierzona po przekątnej)	Ok. 116,8 cm/46 cale	Ok. 116,8 cm/46 cale	Ok. 101,6 cm/40 cale	
Pobór mocy	w trybie „Dom”/ „Standardowy”	83,0 W	82,0 W	66,0 W
	w trybie „Sklep”/ „Żywy”	153 W	134 W	129 W
Przeciętne roczne zużycie energii* ¹	115 kWh	120 kWh	96 kWh	
Pobór mocy w stanie czuwania* ²	0,25 W (15 W w trybie aktualizacji oprogramowania / EPG)	0,25 W (14 W w trybie aktualizacji oprogramowania / EPG)	0,25 W (14 W w trybie aktualizacji oprogramowania / EPG)	
Rozdzielczość ekranu	1 920 punktów (w poziomie) × 1 080 linii (w pionie)			
Wymiary (ok.) (szer. × wys. × gł.)				
z podstawą	108,3 × 69,3 × 25,5 cm	108,4 × 69,4 × 25,5 cm	94,9 × 61,8 × 21,0 cm	
bez podstawy	108,3 × 66,3 × 2,7 cm	108,4 × 66,3 × 2,7 cm	94,9 × 58,7 × 2,7 cm	
Waga (ok.)				
z podstawą	21,1 kg	20,1 kg	16,9 kg	
bez podstawy	16,8 kg	15,8 kg	13,1 kg	
Dołączone wyposażenie	Patrz „Sprawdzanie dostarczonego wyposażenia” (strona 8).			
Wyposażenie dodatkowe	Wspornik do montażu na ścianie: SU-WH500 Uchwyt ścienny: SU-WL700 SU-WL500 Stoliku TV: SU-B461S (KDL-46HX825, KDL-46NX725) SU-B401S (KDL-40NX725) Okulary 3D: TDG-BR250/TDG-BR200/TDG-BR100/TDG-BR50 Jednostka mikrofonu i kamery: CMU-BR100 Bezprzewodowy adapter USB dla sieci LAN			
Temperatura robocza	0°C–40°C			
Wilgotność robocza	10%–80% wilgotności względnej (bez kondensacji)			

*¹ Zużycie energii rocznie, w oparciu o wyliczenie zużycia energii dla telewizora pracującego 4 godziny dziennie przez 365 dni w roku. Rzeczywiste zużycie energii zależy od sposobu korzystania z telewizora.

*² Podany pobór mocy w trybie czuwania jest osiągnięty po zakończeniu wykonywania przez odbiornik TV wymaganych procesów wewnętrznych.

Projekt i dane techniczne mogą zostać zmienione bez powiadomienia.

Instalowanie elementów dodatkowych (uchwyt ścienny/ wspornik do montażu na ścianie)

Informacja dla Klientów:

Dla ochrony tego produktu i ze względów bezpieczeństwa Sony zaleca, aby instalacja telewizora została wykonana przez dystrybutorów Sony lub przez licencjonowanych wykonawców. Nie należy własnoręcznie wykonywać instalacji telewizora.

Informacja dla dystrybutorów Sony i wykonawców:

Należy zwrócić szczególną uwagę na zachowanie wymogów bezpieczeństwa podczas instalacji, okresowych przeglądów i konserwacji tego produktu.

Telewizor można zainstalować przy użyciu uchwyty ściennego SU-WH500 (z wyjątkiem modelu KDL-65HX925) (strona 34) (sprzedawany oddzielnie) lub wspornika do montażu na ścianie SU-WL700 (z wyjątkiem modeli KDL-65HX925, KDL-60NX725) (strona 34) i SU-WL500 (strona 35) (sprzedawany oddzielnie).

- Informacje na temat prawidłowego instalowania uchwyty ściennego znajdują się w jego instrukcji obsługi.
- Patrz rozdział „Odkręcanie podstawy od odbiornika TV” (strona 9).

Do instalacji tego produktu niezbędne są dostateczne kwalifikacje, aby określić czy ściana wytrzyma obciążenie związane z ciężarem zainstalowanego na niej telewizora. Należy powierzyć dystrybutorom Sony lub licencjonowanym wykonawcom przymocowanie tego produktu do ściany oraz zwracać szczególną uwagę na wymogi bezpieczeństwa podczas instalacji. Sony nie ponosi odpowiedzialności za jakiegokolwiek uszkodzenia mienia lub ciała powstałe wskutek niewłaściwego obchodzenia się z produktem lub nieprawidłowej instalacji.

Podczas montażu telewizora na ścianie należy odkręcić śruby z tyłu telewizora. (Zostały one wkręcone do otworów na śruby do montażu ściennego). Wykręcone śruby należy przechowywać w bezpiecznym, niedostępnym dla dzieci miejscu.

SU-WH500

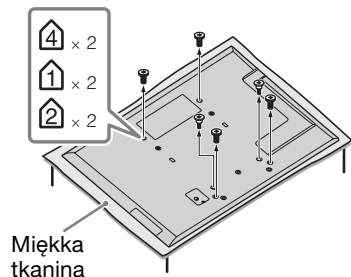

SU-WL700, SU-WL500

► Dla modelu KDL-65HX925

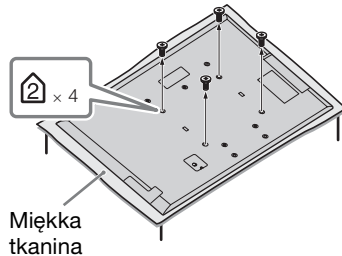

► Z wyjątkiem modelu KDL-65HX925

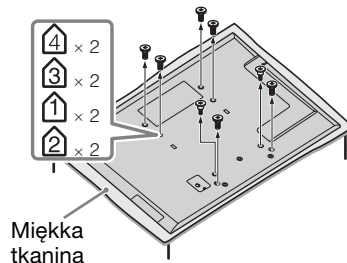

- Aby odłączyć podstawę od telewizora, należy położyć telewizor ekranem do dołu na stabilnej powierzchni, która jest większa od samego telewizora.
- Aby zapobiec uszkodzeniu samego ekranu, pamiętaj o położeniu miękkiej tkaniny na powierzchni roboczej.

SU-WH500 (z wyjątkiem modelu KDL-65HX925)

Informacje na temat prawidłowego instalowania wspornika do montażu na ścianie SU-WH500 znajdują się w jego instrukcji obsługi.

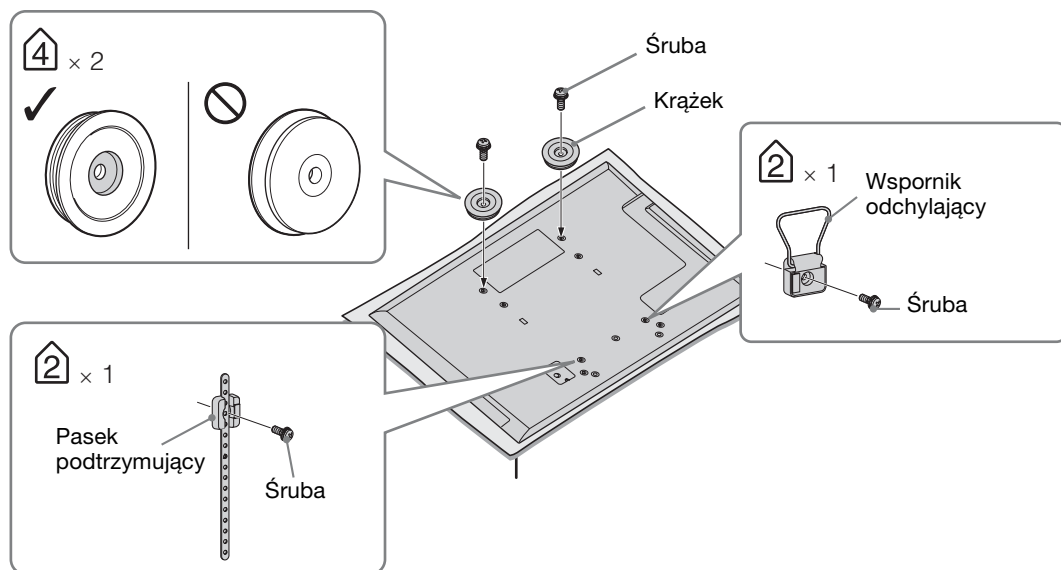

- Połóż odbiornik TV ekranem do dołu i przymocuj akcesoria SU-WH500.
- Nie jest konieczne mocowanie poduszek dołączonych do wspornika na ścianie SU-WH500. (3-1 w części „Montaż” Instrukcji obsługi wspornika SU-WH500)
- Przymocuj krążki do dwóch górnych otworów (patrz powyższa ilustracja) przy użyciu śrub dołączonych do modelu SU-WH500. (3-3 w części „Montaż” Instrukcji obsługi wspornika SU-WH500)
- Zamocuj wspornik z funkcją przechylania oraz pas mocujący (patrz ilustracja) przy użyciu śrub dołączonych do modelu SU-WH500. (3-4, 5 w części „Montaż” instrukcji obsługi wspornika SU-WH500)

SU-WL700 (z wyjątkiem modeli KDL-65HX925, KDL-60NX725)

Środki ostrożności

Należy się upewnić, że uchwyt ścienny jest prawidłowo zamocowany do ściany, postępując zgodnie z zaleceniami znajdującymi się w tej instrukcji oraz w instrukcji dołączonej do uchwytu ściennego. Liczby podane w nawiasach odpowiadają etapom instalacji opisanym w instrukcji obsługi dołączonej do uchwytu ściennego.

- 1** Sprawdź, jakie elementy są dołączone do uchwytu ściennego (1).
Zapoznaj się z instrukcją obsługi dołączoną do uchwytu ściennego.
- 2** Wybierz miejsce montażu. (2-1)
Zapoznaj się z „Tabela wymiarów instalacyjnych telewizora”. Pozostaw odpowiedni odstęp między telewizorem, sufitem i elementami wystającymi ze ściany, zgodnie z instrukcją.
- 3** Zamocuj na ścianie uchwyt podstawowy. (2-2 do 3)
Oznacz na ścianie miejsca montażowe śrub i zamocuj uchwyt podstawowy. Szczegółowe informacje znajdują się w instrukcji obsługi dołączonej do uchwytu ściennego.

4 W razie potrzeby odkręć stojak od telewizora. (4-1)



- Aby uzyskać szczegółowe informacje, patrz „Odkręcanie podstawy od odbiornika TV” (strona 9).

5 Zamontuj wspornik mocujący i uchwyt blokujący. (4-3 do 4-7)

Zapoznaj się z instrukcją obsługi dołączonej do uchwytu ściennego.

6 Przygotuj szablon papierowy. (5-2)

1. Przeczytaj część „Tabela wymiarów instalacyjnych telewizora” i oznacz na szablonie obrys telewizora.
2. Naklej szablon na ścianę, postępując zgodnie z instrukcją dołączonej do uchwytu ściennego.

Dokończ montaż, postępując zgodnie z instrukcją dołączonej do uchwytu ściennego.

(5-3 do 6)

SU-WL500

Dla modelu KDL-65HX925

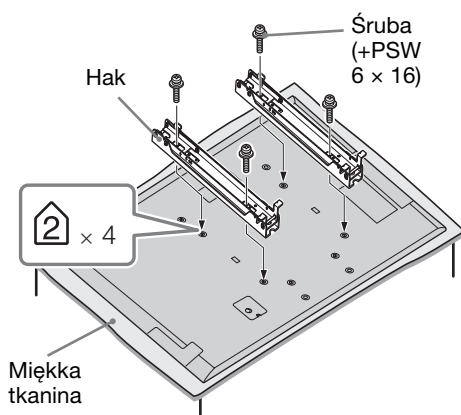

Dla modeli KDL-60/55/46/40NX725,
KDL-55/46HX925, KDL-55/46HX825

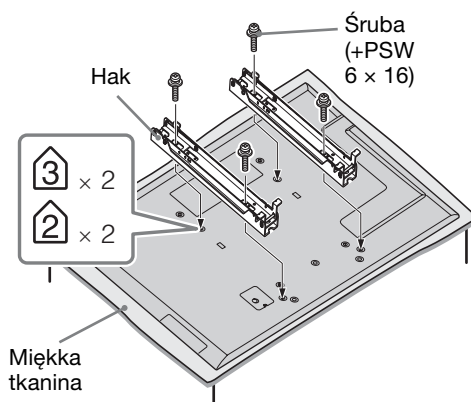

- Przymocuj hak montażowy do uchwytu ściennego przy użyciu czterech śrub dołączonych do zestawu.
- Podczas ponownego zakładania podstawy śruby (wykręcone wcześniej) należy wkręcić w otwory z tyłu telewizora, w których się pierwotnie znajdowały.

Tabela/schemat położenia śrub i haka

Nazwa modelu KDL-	Położenie śruby	Położenie haka
	SU-WL500	SU-WL500
65HX925	d, g	a
60NX725		
55HX925/55HX825/55NX725	e, j	b
46HX925/46HX825/46NX725		
40NX725		

SU-WL500

Położenie śruby

Podczas instalacji haka na telewizorze.

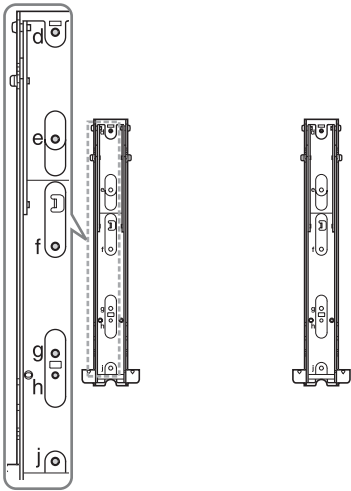

Położenie haka

Podczas instalacji telewizora na uchwyt podstawowy.



Tabela wymiarów instalacyjnych telewizora

① SU-WH500



② SU-WL700

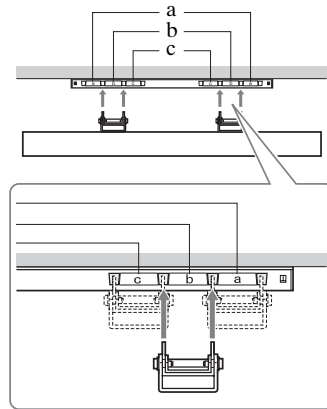
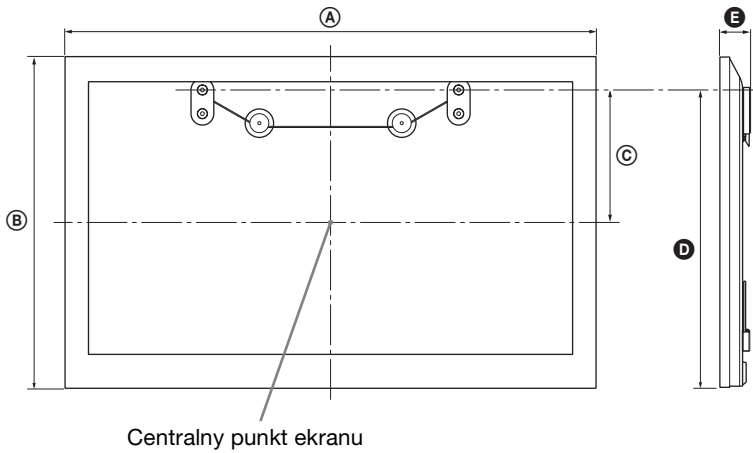
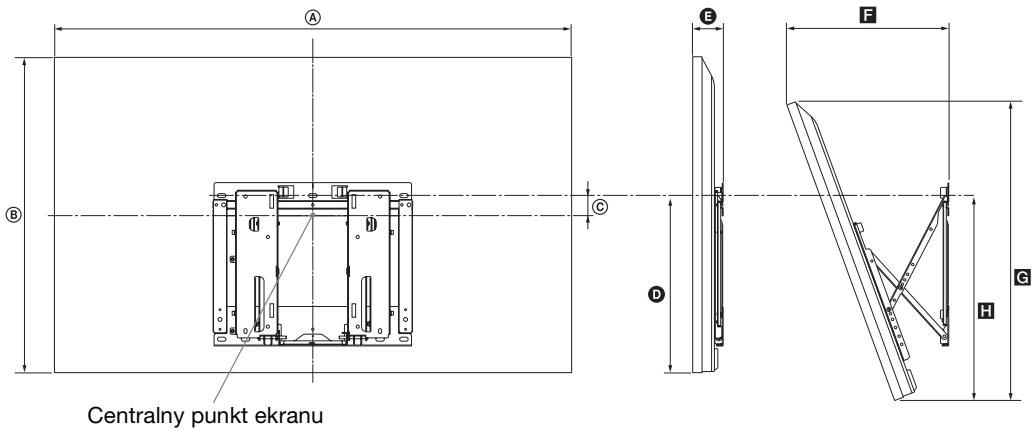

③ SU-WL500

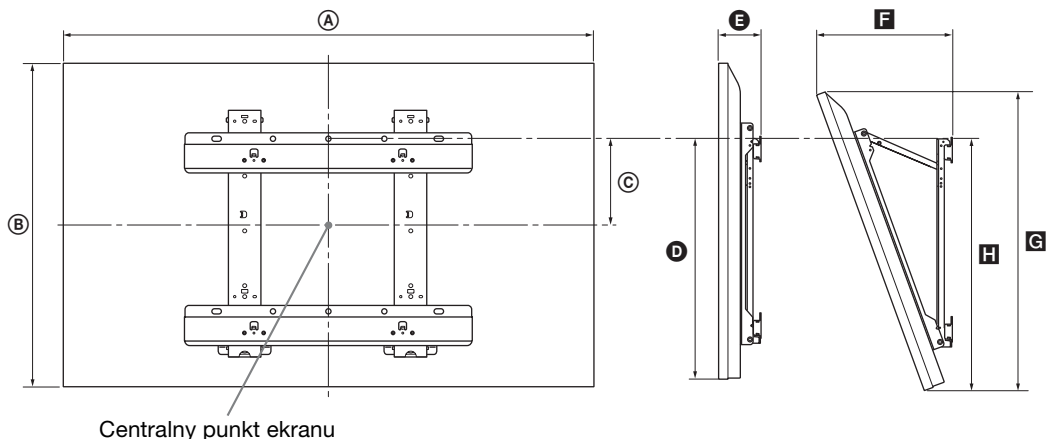

Jednostka: cm

Nazwa modelu KDL-	Wymiary monitora		Wymiar środkowy ekranu		Długość dla każdego kąta montażu												
					Kąt (0°)						Kąt (20°)						
	A	B	C			D			E			F		G		H	
			①	②	③	①	②	③	①	②	③	②	③	②	③	②	③
65HX925	150,4	90,0	-	-	0,1	-	-	46,1	-	-	10,6	-	38,3	-	85,0	-	48,1
60NX725	140,5	84,4	32,7	-	3,0	76,1	-	46,4	4,3	-	8,8	-	34,6	-	79,4	-	47,7
55HX925	127,8	77,1	29,9	0,5	6,5	69,6	39,3	46,2	5,2	5,8	9,8	37,6	33,1	72,8	72,8	45,5	47,9
55HX825	128,0	77,4	29,7	0,5	6,5	69,5	39,5	46,4	4,1	4,7	8,7	36,6	32,1	72,9	72,9	45,3	47,7
55NX725	128,1	77,4	29,7	0,5	6,5	69,5	39,5	46,4	4,1	4,7	8,7	36,6	32,1	72,9	72,9	45,2	47,6
46HX925	108,1	66,0	24,3	5,1	12,0	58,5	39,3	46,2	5,2	5,8	9,8	33,8	29,3	62,3	62,3	45,5	47,9
46HX825	108,3	66,3	24,2	5,1	12,0	58,6	39,5	46,4	4,1	4,7	8,7	32,8	28,3	62,5	62,5	45,3	47,7
46NX725	108,4	66,3	24,2	5,1	12,0	58,6	39,5	46,4	4,1	4,7	8,7	32,8	28,3	62,5	62,5	45,2	47,6
40NX725	94,9	58,7	20,5	10,3	15,7	51,1	39,5	46,4	4,1	4,7	8,7	30,2	25,7	55,4	55,4	45,2	47,6

Wartości w tabeli mogą się nieco różnić, zależnie od sposobu instalacji.

OSTRZEŻENIE

Ściana, na której telewizor będzie zainstalowany, powinna wytrzymać obciążenie co najmniej cztery razy większe niż wynosi ciężar telewizora. Ciężar telewizora podany jest w rozdziale Dane techniczne (strona 30-32).

Informacje dotyczące bezpieczeństwa

Montaż i instalacja

Aby uniknąć ryzyka wybuchu pożaru, porażenia prądem elektrycznym, uszkodzenia sprzętu i/lub ewentualnych obrażeń ciała, odbiornik TV należy zainstalować zgodnie z instrukcjami podanymi poniżej.

Instalacja

- Telewizor powinien być zainstalowany w pobliżu łatwo dostępnego gniazdka.
- Odbiornik należy ustawić na stabilnej, poziomej powierzchni.
- Montaż odbiornika na ścianie należy zlecić wykwalifikowanemu instalatorowi.
- Ze względów bezpieczeństwa zaleca się stosowanie akcesoriów Sony:
 - Wspornik do montażu na ścianie: SU-WH500 (z wyjątkiem modelu KDL-65HX925)
 - Uchwyt ścienny: SU-WL700 (z wyjątkiem modeli KDL-65HX925, KDL-60NX725) SU-WL500
 - Stolik TV: SU-B551S (KDL-55HX925, KDL-55HX825, KDL-55NX725) SU-B461S (KDL-46HX925, KDL-46HX825, KDL-46NX725) SU-B401S (KDL-40NX725)
- Do zamontowania haków na odbiorniku TV należy użyć śrub dołączonych w komplecie ze ściennym uchwytem mocującym. Śruby z kompletu są zwymerowane w taki sposób, że ich długość liczona od czoła haka od strony odbiornika TV wynosi od 8 mm do 12 mm. Średnica i długość śrub różnią się w zależności od modelu ściennego uchwyty mocującego. Stosowanie śrub innych niż dostarczane w komplecie może spowodować uszkodzenia wewnętrzne w odbiorniku TV, jego upadek, itp.

8 mm - 12 mm

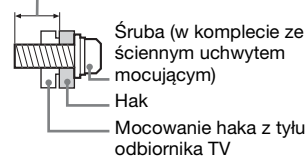

Transport

- Przed rozpoczęciem przenoszenia odbiornika należy odłączyć od niego wszystkie kable.
- Do przenoszenia dużego odbiornika TV potrzeba dwóch lub trzech osób.
- Odbiornik należy przenosić w sposób pokazany na ilustracji po prawej stronie. Nie wolno naciskać ekranu ciekłokrystalicznego ani ramy dookoła ekranu.



KDL-65HX925

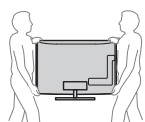

KDL-60/55/46/40NX725,
KDL-55/46HX925
KDL-55/46HX825

- Podczas transportu odbiornik nie powinien być narażony na wstrząsy mechaniczne i nadmierne wibracje.
- Na czas transportu odbiornika do naprawy lub podczas przeprowadzki, należy zapakować go w oryginalny karton i elementy opakowania.

Wentylacja

- Nie wolno zasłaniać otworów wentylacyjnych ani wkładać żadnych rzeczy do obudowy.
- Wokół odbiornika TV należy pozostawić trochę wolnej przestrzeni, tak jak to pokazano na rysunku poniżej.
- Zaleca się stosowanie oryginalnego ściennego uchwyty mocującego Sony, aby zapewnić odpowiednią wentylację.

Instalacja na ścianie

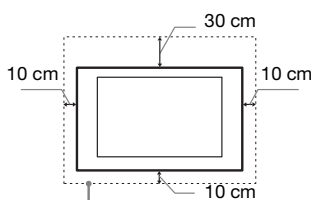

Pozostawić co najmniej tyle miejsca wokół odbiornika TV.

Instalacja na podstawie

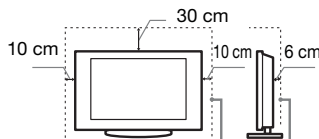

Pozostawić co najmniej tyle miejsca wokół odbiornika TV.

- Aby zapewnić właściwą wentylację i zapobiec osiadanemu brudu lub kurzu:
 - Nie należy ustawiać odbiornika TV ekranem do góry, montować go do góry nogami, odwróconego tyłem lub bokiem.
 - Nie należy ustawiać odbiornika TV na półce, dywanie, łóżku lub w szafce.
 - Nie należy przykrywać odbiornika TV materiałami, np. zasłonami lub innymi przedmiotami, takimi jak gazety itp.
 - Nie należy instalować odbiornika tak, jak to pokazano na rysunkach poniżej.

Obieg powietrza jest zablokowany.

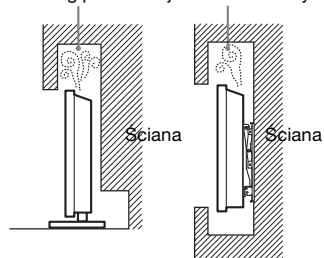

Przewód zasilający

Aby uniknąć ryzyka wybuchu pożaru, porażenia prądem elektrycznym, uszkodzenia sprzętu i/lub ewentualnych obrażeń ciała, z przewodem zasilającym i gniazdem sieciowym należy postępować w następujący sposób:

- Należy używać wyłączny przewodów zasilających dostarczonych przez Sony, a nie przez innych dostawców.
- Wtyczka powinna być całkowicie włożona do gniazda sieciowego.
- Odbiornik TV jest przystosowany do zasilania wyłącznie napięciem 220-240 V AC.
- W celu zachowania bezpieczeństwa, podczas dokonywania połączeń, należy wyjąć wtyczkę przewodu zasilającego z gniazdka oraz uważać, aby nie nadeprnąć na przewód.
- Przed przystąpieniem do serwisowania lub przesuwania odbiornika TV należy wyjąć wtyczkę przewodu zasilającego z gniazdka.
- Przewód zasilający powinien znajdować się z dala od źródeł ciepła.
- Należy regularnie wyjmować wtyczkę z gniazdka i czyścić ją. Jeśli wtyczka jest pokryta kurzem i gromadzi wilgoć, jej właściwości izolujące mogą ulec pogorszeniu, co może być przyczyną pożaru.

Uwagi

- Dostarczonego w zestawie przewodu zasilającego nie należy używać do jakichkolwiek innych urządzeń.
- Należy uważać, aby nie przycisnąć, nie zgiąć ani nie skrócić nadmiernie przewodu zasilającego. Może to spowodować uszkodzenie izolacji lub urwanie żył przewodu.
- Nie należy przerabiać przewodu zasilającego.
- Na przewodzie zasilającym nie należy kłaść ciężkich przedmiotów.
- Podczas odłączania nie wolno ciągnąć za sam przewód.
- Nie należy podłączać zbyt wielu urządzeń do tego samego gniazda sieciowego.
- Nie należy używać gniazd sieciowych słabo trzymających wtyczkę.

Niedozwolone użycie

Odbiornika TV nie należy instalować oraz eksploatować w miejscach, warunkach lub okolicznościach, jakie opisano poniżej. Niezastosowanie się do poniższych zaleceń może prowadzić do wadliwej pracy odbiornika, a nawet pożaru, porażenia prądem elektrycznym, uszkodzenia sprzętu i/lub obrażeń ciała.

Miejsce:

- Odbiornika TV nie należy montować na zewnątrz pomieszczeń (w miejscach narażonych na bezpośrednie działanie promieni słonecznych), nad morzem, na statku lub innej jednostce pływającej, w pojeździe, w instytucjach ochrony zdrowia, w miejscach niestabilnych lub narażonych na działanie wody, deszczu, wilgoci lub dymu.
- Telewizor znajdujący się w szatni jaczuci albo łaźni publicznej może zostać uszkodzony przez unoszące się w powietrzu cząsteczki siarki i inne.



- Aby zapewnić najlepszą jakość obrazu, nie należy wystawiać ekranu na bezpośrednie oświetlenie lub działanie promieni słonecznych.
- Nie przenoś urządzenia z zimnego do ciepłego pomieszczenia. Gwałtowna zmiana temperatury może powodować skraplanie wilgoci. Może to pogorszyć jakość obrazu na telewizorze lub kolorów. W takiej sytuacji przed włączeniem telewizora należy poczekać na całkowite odparowanie wilgoci.
- Nie wolno spryskiwać odbiornika TV wodą ani detergentem. Ciecz może przedostać się przez spód ekranu lub elementy zewnętrzne do środka odbiornika i spowodować jego uszkodzenie.



Warunki:

- Nie należy umieszczać telewizora w miejscach gorących, wilgotnych lub nadmiernie zapylnych; w miejscach, w których do wnętrza mogą dostawać się owady; w miejscach, w których może być narażony na działanie wibracji mechanicznych lub w pobliżu przedmiotów palnych (świeczek, itp.). Odbiornik TV należy chronić przed zalaniem i nie stawiać na nim żadnych przedmiotów wypełnionych wodą, np. wazonów.
- Nie wolno umieszczać telewizora w miejscach wilgotnych lub zakurzonych oraz miejscach wypełnionych oleistym dymem lub parą (w pobliżu płyt kuchennych lub nawilzaczy). Może to spowodować pożar, porażenie prądem lub odkształcenia obudowy.



- Nie należy instalować telewizora w miejscach narażonych na działanie wyższych temperatur, takich jak miejsca bezpośrednio oświetlane przez promienie słońca, położone w pobliżu grzejnika lub czy urządzeń grzewczych. W takich warunkach może dojść do przegrzania telewizora, a w konsekwencji do zdeformowania obudowy i/lub awarii samego urządzenia.



Okoliczności:

- Odbiornika TV nie należy dotykać mokrymi rękoma, przy zdjętej obudowie lub z akcesoriami, które nie są zalecane przez producenta. W czasie burz z wyładowaniami atmosferycznymi należy wyjąć wtyczkę przewodu zasilającego telewizora z gniazdka i odłączyć przewód antenowy.
- Nie wolno instalować telewizora tak, aby jego obudowa wystawała na otwartą przestrzeń. Może to powodować uderzenie w telewizor przez osoby lub przedmioty oraz doprowadzić do jego uszkodzenia.



Kawałki szkła lub uszkodzenia:

- W odbiornik nie należy rzucać żadnymi przedmiotami. Może to spowodować uszkodzenie szkła ekranu i prowadzić do poważnych obrażeń ciała.
- W przypadku pęknięcia powierzchni ekranu lub obudowy telewizora, przed dotknięciem odbiornika należy wyjąć wtyczkę przewodu zasilającego z gniazdka. Niezastosowanie się do powyższego zalecenia może spowodować porażenie prądem elektrycznym.

Gdy odbiornik TV nie jest używany

- Mając na uwadze kwestie ochrony środowiska i bezpieczeństwa, zaleca się odłączenie odbiornika od źródła zasilania, jeśli nie będzie on używany przez kilka dni.
- Ponieważ wyłączenie odbiornika telewizyjnego nie powoduje odciążenia zasilania, w celu całkowitego wyłączenia urządzenia należy wyciągnąć wtyczkę przewodu zasilającego z gniazda sieciowego.
- Niektóre odbiorniki mogą być jednak wyposażone w funkcje wymagające pozostawienia ich w trybie gotowości.

Zalecenia dot. bezpieczeństwa dzieci

- Nie należy pozwalać, aby na odbiornik TV wspięły się dzieci.
- Małe akcesoria należy przechowywać z dala od dzieci tak, aby uniknąć ryzyka ich przypadkowego połączania.

Co robić w przypadku wystąpienia problemów...

W przypadku wystąpienia jednego z poniższych problemów należy bezwzględnie **wyłączyć** odbiornik TV oraz wyjąć wtyczkę zasilającą z gniazdka sieciowego.

Należy zwrócić się do punktu sprzedaży lub punktu serwisowego firmy Sony z prośbą o sprawdzenie odbiornika przez wykwalifikowanego serwisanta.

W przypadku:

- Uszkodzenia przewodu zasilającego.
- Gniazd sieciowych słabo trzymających wtyczkę.
- Uszkodzenia odbiornika w wyniku jego upuszczenia lub uderzenia przez obiekt obcy.
- Dostania się do wnętrza odbiornika cieczy lub przedmiotów obcych.

Ostrzeżenie

Aby uniknąć ryzyka pożaru, świeczki i inne źródła otwartego ognia należy utrzymywać z dala od produktu.





Pour obtenir les informations utiles concernant les produits Sony

Für hilfreiche Informationen zu Sony Produkten

Per informazioni utili sui prodotti Sony

For mere information om Sony-produkter

For nyttig informasjon om Sony produkter

For nyttig information om Sony-produkter

Hyödyllistä tietoa Sony tuotteista

Užitečné informace o výrobcích Sony

Pre viac informácií o produktoch Sony

Szczegółowe informacje o produktach Sony

<http://www.sony-europe.com/myproduct/>

