

# TOSHIBA

Leading Innovation >>>



**Modellreihe  
RV74\* Digital  
Modellreihe  
TV74\* Digital  
Modellreihe  
XV74\* Digital  
Modellreihe  
ZV74\* Digital  
Modellreihe  
VL74\* Digital  
Modellreihe  
YL74\* Digital  
Modellreihe  
WL74\* Digital**



# Inhaltsverzeichnis

## AUFSTELLEN DES FERNSEHGERÄTS

Liste der Unterschiede .....	4
Sicherheitshinweise .....	5
Installation und wichtige Informationen .....	6
Die Fernbedienung .....	7
CT-90344 (für die RV-/TV-Serie) .....	7
Einlegen der Batterien und Reichweite .....	7
Die Fernbedienung .....	8
CT-90345	
(für die XV-/ZV-/VL-/YL-/WL-Serie) .....	8
Einlegen der Batterien und Reichweite .....	8

## ANSCHLIESSEN DES FERNSEHGERÄTS

Anschluss externer Geräte .....	9
Anschließen eines HDMI®- oder DVI-Geräts an den HDMI-Eingang .....	10
So schließen Sie ein HDMI-Gerät an .....	10
So schließen Sie ein DVI-Gerät an .....	10
ARC (Audio Return Channel)-Funktion von HDMI .....	10
REGZA-LINK-Verbindung .....	11
Anschließen eines Computers .....	12
So schließen Sie einen PC an den Anschluss RGB/PC an .....	12
So schließen Sie einen PC an den Anschluss HDMI an .....	12
Anschließen an ein Heim-Netzwerk .....	13
So schließen Sie das Fernsehgerät an ein Heim-Netzwerk an - Verdrahtet .....	13
Anschluss des Fernsehgeräts an ein Heimnetzwerk über eine Internetverbindung - Drahtlos .....	13
Bedienelemente und Eingangsanschlüsse .....	14
Einschalten .....	14
Verwenden der Fernbedienung .....	14
Verwenden der Bedienelemente und Anschlüsse .....	14

## EINRICHTEN DES FERNSEHGERÄTS

Einrichtungsanwendung .....	15
Automatische Installation .....	15
Ant./Kabel/Satellit (falls verfügbar) .....	17
Satelliten-Einstellungen .....	17
Automatische Sendersuche .....	19
ATV Manuelle Sendersuche .....	20
Abstimmen .....	20
Überspringen .....	21
Positionen sortieren .....	22
DTV Manuelle Abstimmung .....	22
Manuelle Einstellung .....	22
Manuelle Einstellung für DVB-C .....	23
Manuelle Einstellung für DVB-S .....	23

DTV-Einstellungen .....	23
Kanäle (Antenne/Kabel) .....	23
Kanäle (Satellit) .....	24
Standby-Kanalaktualisierung .....	25
DVB-Zeichenmenge .....	25
Dynamische Abtastung .....	25
Standorteinstellung .....	25
<b>Analog</b> -Abschaltung .....	25

## BEDIENELEMENTE UND FUNKTIONEN

Allgemeine Bedienelemente .....	26
Schnellmenü .....	26
Auswählen der Positionen .....	26
Die Uhrzeitanzeige – nur <b>analog</b> .....	26
Übertragungen in Stereo und 2-Kanalton .....	26
Klangregelung .....	27
Lautstärkeregelung und Stummschaltung .....	27
2-Kanalton .....	27
Balance, Bass und Höhen .....	27
Sound Navi (nur für die XV-/ZV-/VL-/YL-/WL- Serie) .....	27
Surround-Einstellungen .....	28
Dolby Volume® .....	28
Dynamikbereichssteuerung .....	28
Tonpegelausgleich .....	28
TV-Lautsprecher (nur für die XV-/ZV-/VL-/YL-/WL- Serie) .....	29
Kopfhörer-Einstellungen .....	29
Audio Beschreibung .....	29
Anzeige im Breitbildformat .....	30
Bildeinstellung .....	32
Bildmodus .....	32
Bildvoreinstellungen .....	32
Reset .....	32
3D-Farbmanagement .....	32
Farbeeinstellungen .....	33
Farbtemperatur .....	33
Einstellung des automatischen Helligkeitssensors .....	33
Dynam. Hintergrundbel. ....	34
Schwarz/Weiss Level .....	34
Gamma-Einstellung .....	34
MPEG Rauschreduzierung – Rauschunterdrückung .....	34
DNR – Digitale Rauschunterdrückung .....	34
Resolution+ .....	34
Active Vision M100 (XV/ZV/VL/YL-Serie) .....	34
Active Vision M200 Pro (WL-Serie) .....	35
Filmstabilisierung (nur für die WL-Serie) .....	35
Filmstabilisierung (nur für die XV-/ZV-/VL-/YL- Serie) .....	35
Experten-Modus .....	35
Zurücksetzen der fortgeschrittenen Bildeinstellungen .....	35
Steuerungsvisualisierung .....	35
Automatische Formateinstellung (Breitbild) .....	36
4:3 Vollformat .....	36
Blaues Bild .....	36
Bildlage .....	36

Standbild .....	36	Untertitel .....	63
HDMI-Information .....	36	Audiosprachen .....	63
Verwenden Ihres Heimnetzwerks .....	37	Common Interface (CI) .....	63
Einrichten des Netzwerks .....	38	Software Upgrade und Lizenzen .....	64
Funkeinstellung .....	38	Auto Upgrade .....	64
Weiterführende Netzwerk-Einstellungen .....	40	Neue Software suchen .....	64
DNS-Einstellung .....	41	Netzwerk-Aktualisierung .....	64
Netzanschlusstest .....	42	Software-Lizenzen .....	64
Verwenden der Software-Tastatur .....	42	Systeminformationen und TV zurückstellen .....	65
Einrichten der Media-Renderer-Funktion .....	43	Systeminformation .....	65
Installation .....	43	TV zurückstellen .....	65
Media-Renderer .....	43	PC-Einstellungen .....	65
Gerätename-Einstellung .....	43	Horizontale und vertikale Lage .....	65
Web-Passwort-Einstellung .....	44	Clock Phase .....	65
Media-Controller-Einstellung .....	44	Sampling Clock .....	66
Einstellung der maxim. Lautstärke .....	44	Reset .....	66
Verwenden von YouTube™ (nur für die XV-/ZV-/VL-/YL-/WL-Serie) .....	45	Auswahl der Eingänge und AV-Anschlüsse .....	66
Verwenden des Funktionsmenüs .....	45	Auswahl des Eingangs .....	66
Verwenden des Media Players .....	47	Überspringen des externen Eingangs .....	67
Grundlegende Bedienung .....	48	Auswahl des Eingangs-Signals .....	67
Anzeigen von Fotodateien .....	49	Benennung der Video-Eingangsquellen .....	68
Ansehen von Filmen (auf einem DLNA CERTIFIED™-Server oder einem USB-Gerät) .....	51	Bass-Einstellung (nur für die XV-/ZV-/VL-/YL-/WL-Serie) .....	68
Wiedergeben von Musikdateien (auf einem DLNA CERTIFIED™-Server oder einem USB-Gerät) .....	53	PC Ton .....	68
Verwenden der Funktion Bilderrahmen .....	54	HDMI 3 Ton .....	68
So öffnen Sie einen Bilderrahmen .....	54	HDMI-Einstellungen .....	69
Einstellen der Funktionen .....	55	Digitaler Tonausgang .....	69
Andere Funktionen .....	56	Verwenden von REGZA-LINK .....	70
Bedienfeldsperre .....	56	REGZA-LINK aktivieren .....	70
TOSHIBA-Beleuchtung .....	56	Autom. Ein-/Ausschalten des Fernsehers .....	70
Die Timer .....	57	Autom. Bereitschaftsbetrieb .....	70
Timer Programme – nur <b>digital</b> .....	57	Amplifier Control .....	70
Ein-Timer .....	57	Lautsprecherpräferenz .....	70
Aus-Timer .....	58	Auswahl der REGZA-LINK-Eingangssignalquelle .....	70
Energiespareinstellungen .....	58	REGZA-LINK-Wiedergabegerätsteuerung .....	71
Automatische Abschaltung .....	58	REGZA-LINK-Sofortwiedergabe .....	71
Kein Signal. Abschalten. ....	58	REGZA-LINK-Systembereitschaft .....	71
Digitale Bildschirminformationen und Programm-Guide .....	59	REGZA-LINK-System Tonsteuerung .....	71
Informationen .....	59	Toshiba-PC kompatibel mit REGZA-LINK .....	71
Guide .....	60	<b>VIDEOTEXT</b>	
Genreauswahl/-suche .....	60	Videotext .....	72
<b>Digital-Einstellungen – Kindersicherung</b> .....	61	Auswahl des Anzeigemodus .....	72
Festlegen der PIN .....	61	Videotext-Informationen .....	72
Kindersicherung .....	61	Auswahl von Seiten im Automatisch-Modus .....	72
Netzwerk-Sperre .....	61	Auswahl von Seiten über die LIST .....	72
<b>Digital-Einstellungen – Kanal-Optionen</b> .....	62	Steuertasten .....	73
Wählen von Lieblingskanälen .....	62	<b>PROBLEMLÖSUNG</b>	
Lieblingskanäle-Listen .....	62	Fragen und Antworten .....	74
Sender überspringen .....	62	<b>INFORMATIONEN</b>	
Kanäle sperren .....	62	Lizenzinformationen .....	77
Digital-Einstellungen – Weitere Einstellungen .....	63	Informationen .....	79
		Spezifikationen und Zubehör .....	81

## Liste der Unterschiede

Bitte überprüfen Sie die technischen Daten Ihres Fernsehgeräts in der folgenden Tabelle.

**HINWEIS:** Die Modellnummer befindet sich an der Rückseite des Fernsehgeräts.

Funktion	RV74/TV74	XV74/ZV74	VL74/YL74	WL74
Bild				
Active Vision M100/ Filmstabilisierung	—	●	●	—
Active Vision M200 Pro/ Filmstabilisierung	—	—	—	●
Ton				
Audyssey EQ	—	●	●	●
Sound Navi	—	●	●	●
Bedienfeldspez. LED-Hintergrundbeleuchtung	—	—	●	●
Anschlüsse				
MP3 Player (USB)	—	●	●	●
DivX Player (USB)	—	● (SD)	● (SD)	● (SD)
SD-Kartensteckplatz (Bildbetrachter)	—	●	●	●
Variabler Woofer-Ausgang	—	●	●	●
Variabler Audio-Ausgang	—	●	●	●
YouTube für TV	—	●	●	●
TOSHIBA Dual Band WLAN Adaptor WLM-10U2 mit Schwanenhalskabel	Nicht mitgeliefert	Nicht mitgeliefert	Mitgeliefert	Mitgeliefert
Fernbedienung	CT-90344	CT-90345	CT-90345	CT-90345

**HINWEIS:** Die Abbildungen der Menüanzeige in dieser Anleitung zeigen das Modell WL743 als Beispiel.

## Sicherheitshinweise

Dieses Gerät wurde in Übereinstimmung mit internationalen Sicherheitsstandards entwickelt und hergestellt. Wie bei jedem anderen Elektrogerät müssen Sie jedoch die gebührende Vorsicht walten lassen, um eine optimale Funktionsweise und Sicherheit zu gewährleisten. Bitte lesen Sie zu Ihrer eigenen Sicherheit die nachfolgenden Hinweise sorgfältig durch. Die Hinweise sind allgemeiner Natur und bieten Unterstützung bei der Handhabung aller elektronischen Geräte, wobei einige Punkte unter Umständen auf das gerade von Ihnen erworbene Produkt nicht zutreffen.

### Luftzirkulation

Lassen Sie im Umkreis des Fernsehgerätes mehr als 10 cm Abstand, um eine ausreichende Belüftung zu ermöglichen. So wird der Fernseher vor Überhitzung und möglichen Schäden geschützt. Räume mit großer Staubentwicklung sollten als Standorte ebenfalls gemieden werden.

### Beschädigung durch Hitze

Wenn Sie das Fernsehgerät der direkten Sonneneinstrahlung aussetzen oder in der Nähe eines Heizkörpers aufstellen, kann es unter Umständen beschädigt werden. Vermeiden Sie Standorte, an denen extrem hohe Temperaturen oder eine hohe Luftfeuchtigkeit vorherrschen. Am gewählten Gerätestandort darf die Temperatur nicht unter 5°C und nicht über 35°C liegen.

### Stromversorgung

Die für dieses Gerät erforderliche Netzspannung beträgt 220–240 V bei 50/60 Hz Wechselstrom. Schließen Sie das Gerät niemals an Gleichstrom oder eine andere Stromquelle an. Beachten Sie stets, dass das Fernsehgerät NICHT auf dem Netzkabel stehen darf. Verwenden Sie nur das mitgelieferte Kabel. Trennen Sie den Netzstecker NICHT vom Kabel. Der Stecker enthält einen speziellen Funkenstörfilter, dessen Funktion anderenfalls beeinträchtigt wäre. FRAGEN SIE IM ZWEIFELSFALLE EINE KOMPETENTE ELEKTROFACHKRAFT.

### Empfehlungen

**Lesen** Sie die Bedienungsanleitung, bevor Sie das Gerät in Betrieb nehmen.

**Überprüfen** Sie, ob alle elektrischen Kabel, einschließlich des Netzkabels, der Verlängerungskabel und der internen Verbindungen zwischen den einzelnen Gerätekomponenten, ordnungsgemäß und entsprechend den Richtlinien des Herstellers angeschlossen wurden. Schalten Sie das Gerät aus, und ziehen Sie den Netzstecker, bevor Sie neue oder zusätzliche Komponenten anschließen.

**Wenden** Sie sich an Ihren Fachhändler, falls Sie Zweifel an der korrekten Installation, Funktionsweise oder Sicherheit des Gerätes haben.

Besondere **Vorsicht** ist angebracht, wenn sich Glasplatten oder Türen in der Nähe des Gerätes befinden.

**ENTFERNEN SIE KEINE FEST ANGEBAUTEN GEHÄUSETEILE, DA ANSONSTEN GEFÄHRLICHE SPANNUNGEN FREI GEGESSETZT UND STROMFÜHRENDE TEILE OFFEN GELEGT WERDEN KÖNNEN.**

**DER NETZSTECKER DIENT ALS TRENNVORRICHTUNG UND SOLLTE DAHER GUT ZUGÄNGLICH SEIN.**

### Warnhinweise

Die Belüftungsschlitze des Gerätes dürfen **NICHT** mit Zeitungen, Tischdecken, Vorhängen oder ähnlichen Stoffen abgedeckt werden. Durch Überhitzung können Schäden verursacht und die Lebensdauer des Gerätes verkürzt werden.

Elektrische Geräte dürfen **NICHT** mit Tropf- oder Spritzwasser in Berührung kommen. Achten Sie darauf, dass keine Behälter mit Flüssigkeiten, beispielsweise Blumenvasen, auf dem Gerät abgestellt werden.

Stellen Sie **KEINE** heißen Gegenstände oder offene Flammen, wie zum Beispiel brennende Kerzen oder Nachtlampen, auf dem Gerät oder in seiner Nähe ab. Hohe Temperaturen können zum Schmelzen von Kunststoff führen und Brände auslösen.



**WARNING:** Um das Ausbrechen eines Feuers zu verhindern, müssen Sie Kerzen und andere offene Flammen immer vom Gerät fernhalten.

Verwenden Sie **KEINEN** behelfsmäßigen Fernsehtisch, und befestigen Sie die Tischbeine **NIEMALS** mit Holzschrauben. Verwenden Sie aus Sicherheitsgründen nur vom Hersteller freigegebene und entsprechend den Anweisungen montierte Ständer, Halterungen oder Stative und die mitgelieferten Befestigungsmaterialien.

Lassen Sie das Gerät **NICHT** eingeschaltet, wenn Sie längere Zeit nicht anwesend sind, es sei denn, es ist ausdrücklich für den unbeaufsichtigten Betrieb gekennzeichnet oder verfügt über einen Standby-Modus. Schalten Sie den Fernseher aus, und ziehen Sie den Netzstecker. Erklären Sie auch Ihren Familienmitgliedern, wie das Gerät auszuschalten ist. Für Personen mit Behinderungen müssen unter Umständen spezielle Vorkehrungen getroffen werden. Benutzen Sie das Gerät **NICHT** weiter, wenn Sie Zweifel an der korrekten Funktionsweise haben oder das Gerät in irgendeiner Weise beschädigt ist. Schalten Sie es ab, ziehen Sie den Netzstecker, und wenden Sie sich an einen Fachhändler.

**WARNING** – Zu hohe Schalldruckpegel aus Ohr- oder Kopfhörern können Hörschäden und sogar den Verlust der Hörfähigkeit verursachen.

**Achten Sie VOR ALLEM darauf, besonders bei Kindern, dass NIEMALS der Bildschirm Schlägen oder Stößen ausgesetzt wird oder Gegenstände in Löcher, Schlitze oder andere Gehäuseöffnungen gesteckt werden.**

**Gehen Sie NIEMALS leichtfertig mit elektrischen Geräten jeglicher Art um – Vorsicht ist besser als Nachsicht!**

# Installation und wichtige Informationen

## Wahl des Standorts

Stellen Sie das Fernsehgerät so auf, dass kein direktes Sonnenlicht oder starkes Licht darauf fällt. Wir empfehlen weiches, indirektes Licht, um bequem fernzusehen. Ziehen Sie gegebenenfalls die Vorhänge zu, oder schließen Sie die Jalousien, damit die Sonne nicht direkt auf den Bildschirm scheint.

**Stellen Sie das Fernsehgerät auf eine stabile, ebene Oberfläche, die das Gewicht des Fernsehgeräts tragen kann. Um Verletzungen zu vermeiden und die Stabilität des Geräts zu gewährleisten, sichern Sie das Fernsehgerät nach der Aufstellung, indem Sie es mit einem Gurt auf einer ebenen Oberfläche oder mit den mitgelieferten P-Klemmen an der Wand mit einem stabilen Gurt befestigen.**

LCD-Bildschirme werden unter Verwendung von Hochpräzisionstechnologie hergestellt, trotzdem können in einigen Bildschirmbereichen zuweilen fehlende Bildpunkte oder Leuchtflecken vorkommen. Dies ist jedoch kein Zeichen einer Fehlfunktion.

Stellen Sie sicher, dass das Fernsehgerät so aufgestellt wird, dass es weder umgestoßen noch von einem anderen Gegenstand getroffen werden kann, da der Stoß den Bildschirm zerstören oder beschädigen kann. Stellen Sie bitte auch sicher, dass keine kleinen Gegenstände in die Einschübe oder Öffnungen am Gehäuse gelangen können.

### Reinigen des Bildschirms und des Gehäuses...

Schalten Sie das Gerät aus, reinigen Sie den Bildschirm und das Gehäuse mit einem weichen, trockenen Tuch. Wir empfehlen, **keine** besonderen Poliermittel oder Lösungsmittel für den Bildschirm oder das Gehäuse zu verwenden, da diese Schäden verursachen können.

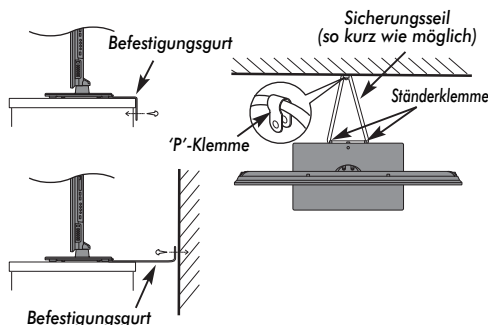

Das Aussehen des Standfußes hängt vom jeweiligen Modell ab

## Bitte beachten!

Die digitale Empfangsfunktion dieses Fernsehgeräts ist nur in den Ländern gültig, die im Abschnitt „Land“ des Menüs „EINSTELLUNGEN“ aufgeführt sind. Je nach Land/Region kann es vorkommen, dass einige Funktionen dieses Fernsehgeräts nicht zur Verfügung stehen. Es kann nicht garantiert werden, dass auch künftig neu eingeführte oder veränderte Sendeangebote und Dienste mit diesem Fernsehgerät empfangen werden können.

Unbewegte Bilder oder Bildbereiche, die für längere Zeit beim Empfang oder Einspielen etwa von 4:3-Sendungen, Videotext, Testbildern, PC-Anwendungen, Videospielen und Bildschirmen am Fernsehgerät anstehen, können sich auf dem Bildschirm „festbrennen“, d.h. die Konturen überlagern noch für längere Zeit die neuen Bilder. Reduzieren Sie deswegen zur Vermeidung dieses Effektes Kontrast und Helligkeit.

Lang andauerndes Anzeigen von 4:3-Bildern auf einem 16:9-Bildschirm kann zu einigem Nachleuchten des Bildes auf dem 4:3-Bereich führen. Dabei handelt es sich nicht um einen Defekt des LCD-Fernsehgeräts und fällt nicht unter die Herstellergarantie. Der regelmäßige Gebrauch von anderen Größendarstellungen (z. B. Superlive) verhindert ein permanentes Nachleuchten.

## HAFTUNGSAUSSCHLUSSKLAUSEL

Toshiba haftet unter keinen Umständen für Verluste und/oder Schäden am Produkt, die durch folgende Ereignisse hervorgerufen werden:

- i) Brand;
- ii) Erdbeben;
- iii) Unfallschaden;
- iv) absichtliche Zweckentfremdung bzw. falsche Verwendung des Produkts;
- v) Nutzung des Produkts unter ungeeigneten Bedingungen;
- vi) Verlust und/oder Schäden am Produkt, die auftreten, während sich das Produkt im Besitz eines Dritten befindet;
- vii) jegliche Schäden oder Verluste, die durch Bedienfehler oder die Nichtbeachtung von Anweisungen aus der Bedienungsanleitung durch den Eigentümer verursacht werden;
- viii) jegliche Verluste oder Schäden, die direkt auf die missbräuchliche Verwendung oder Fehlfunktion des Produkts bei gleichzeitiger Nutzung mit angeschlossenen Geräten zurückzuführen sind;

Weiterhin haftet Toshiba unter keinen Umständen für mittelbare Verluste und/oder Folgeschäden, einschließlich, jedoch nicht beschränkt auf folgende Schäden: Gewinnverlust, Geschäftsunterbrechung und Verlust gespeicherter Daten, unabhängig davon, ob dieser Datenverlust während des normalen Betriebs oder bei missbräuchlicher Nutzung des Produkts entstanden ist.

**HINWEIS:** Eine Toshiba-Wandhalterung oder Ständer, wo verfügbar, muss benutzt werden.

# Die Fernbedienung

CT-90344 (für die RV-/TV-Serie)

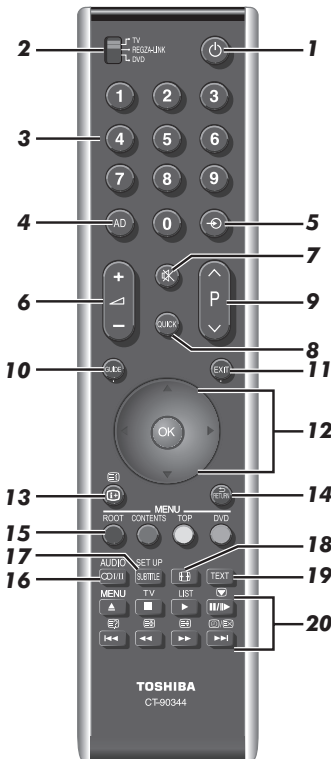

- 1 Für den Einschalt-/Standby-Modus (T/R/D)\*
- 2 Zur Auswahl des Geräte-Modus (T/R/D)
- 3 Zahlentasten (T/R/D)
- 4 Zum Ein-/Ausschalten der Audio-Beschreibung (T)
- 5 Zur Auswahl der externen Eingangsquellen (T/R/D)
- 6 Zum Ändern der Fernseherlautstärke (T/R/D)
- 7 Zum Stummschalten des Fernsehertons (T/R/D)
- 8 Zum Aufrufen des Schnellmenü (T)
- 9 Zum Ändern der Programmpositionen (T/R)  
Zum Ändern der Textseiten (T)
- 10 Zur Anzeige der digitalen Programmzeitschrift auf dem Bildschirm (T)
- 11 Zum Verlassen von Menüs (T)
- 12 Beim Benutzen von Menüs können Sie mit den Pfeilen den Cursor auf dem Bildschirm nach oben, unten, links oder rechts bewegen. **OK** Zum Bestätigen Ihrer Auswahl (T/R/D)
- 13 Zur Anzeige der Informationen auf dem Bildschirm (T/R/D)  
Zum Aufrufen der Indexseite im Text-Modus (T)

- 14 Zum Zurückkehren zum vorherigen Menü (T/R/D)
- 15 **Farbtasten:** Tasten für Text und Steuerung von interaktiven Services (T)

**ROOT** Zur Anzeige des Root-Menüs (R)  
**CONTENTS** Zur Anzeige des Inhalts-Menüs (R)  
**TOP** Zum Aufrufen des Top-Menüs (R/D)  
**DVD** DVD-Menüs (R/D)

- 16 **II/I** Stereo/zweisprachige Übertragungen (T)  
**AUDIO** Zum Aufrufen des Audio-Menüs (R/D)

- 17 **SUBTITLE** Digitale Untertitel oder analoge TEXT-Untertitel-Seiten, falls verfügbar (T)  
**SET UP** Zum Aufrufen des Setup-Menüs (R/D)

- 18 Breitbild-Anzeige (T/R/D)

- 19 Zum Aufrufen von Textservices (T)

**[?]** **[X]** **[E]** **[C]** **[EX]** stehen zur Verfügung

- 20 **Im TV-Modus:**

**MENU** Bildschirm-Menüs  
**TV** Zum Umschalten zwischen ATV (analoges Fernsehen) und DTV (digitales Fernsehen)  
**LIST** Zum Aufrufen der analogen oder digitalen Kanalliste  
**[V]** Bild anhalten  
**[C]** **[EX]** Analoge Zeitanzeige

**Beim Benutzen der Programmzeitschrift:**

**[<<]** (- 24 Stunden) / **[>>]** (+ 24 Stunden)  
**[<<<]** (- 1 Seite) / **[>>>]** (+ 1 Seite)

**REGZA-LINK oder DVD-Modus:**

**[▲]** (AUSWERFEN) / **[■]** (ANHALTEN) / **[▶]** (ABSPIELEN) / **[II/I]** (PAUSE/SCHRITT) / **[<<<]** (ÜBERSPRINGEN RÜCKWÄRTS) / **[>>>]** (SCHNELLER RÜCKLAUF) / **[▶▶▶]** (SCHNELLER VORLAUF) / **[▶▶▶▶]** (ÜBERSPRINGEN VORWÄRTS)

\* T=TV-Modus, R=REGZA-LINK-Modus, D=DVD-Modus

## Einlegen der Batterien und Reichweite

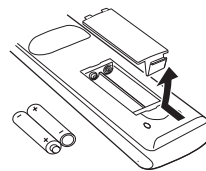

Nehmen Sie die Batterieabdeckung ab, so dass das Batteriefach sichtbar wird, und legen Sie die Batterien mit der richtigen Polarität ein. Geeignete Batterietypen für diese Fernbedienung sind AAA, IEC R03 mit jeweils 1,5 V.

In der Fernbedienung dürfen nicht gleichzeitig entladene und neue Batterien oder unterschiedliche Batterietypen verwendet werden. Wechseln Sie verbrauchte Batterien sofort aus, anderenfalls könnte das Batteriefach durch auslaufende Säure beschädigt werden. Entsorgen Sie sie entsprechend den Richtlinien auf Seite 78 dieser Anleitung.

**Warnung:** Batterien dürfen keiner starken Wärme, z. B. durch Sonneneinstrahlung, Feuer oder ähnliche Einflüsse, ausgesetzt werden.

Die Leistung der Fernbedienung verschlechtert sich ab einer Entfernung von 5 m bzw. außerhalb eines Winkels von 30° zum Mittelpunkt des Fernsehgerätes. Wenn sich die Reichweite verringert, müssen die Batterien möglicherweise ausgetauscht werden.

# Die Fernbedienung

CT-90345 (für die XV-/ZV-/VL-/YL-/WL-Serie)

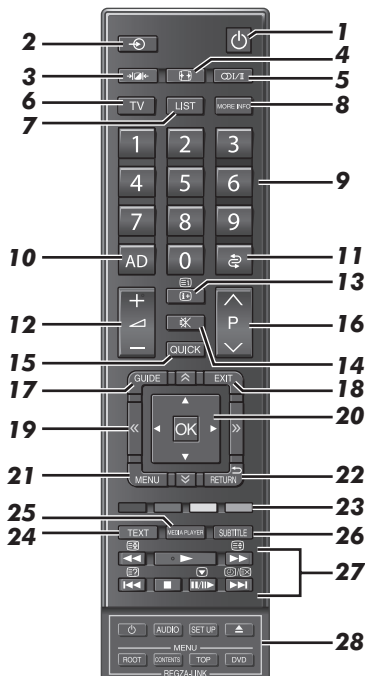

- 1 Für den Einschalt-/Standby-Modus
- 2 Zur Auswahl der externen Eingangsquellen
- 3 Auswählbare Bildvoreinstellungen
- 4 Breitbild-Anzeige
- 5 /II Stereo/zweisprachige Übertragungen
- 6 Zur Auswahl des TV-Modus
- 7 Zum Aufrufen der analogen oder digitalen Kanalliste
- 8 Zum Aufrufen des Mehr Infos-Menüs
- 9 Zahlentasten
- 10 Zum Ein-/Ausschalten der Audio-Beschreibung
- 11 Zum Rückkehren zur vorherigen Programmposition
- 12 Zum Ändern der Fernseherlautstärke
- 13 Zur Anzeige der Informationen auf dem Bildschirm  
Zum Aufrufen der Indexseite im Text-Modus
- 14 Zum Stummschalten des Fernsehortons
- 15 Zum Aufrufen des Schnellmenü
- 16 Zum Ändern der Programmpositionen  
Zum Ändern der TEXT-Seiten
- 17 Zur Anzeige der digitalen Programmzeitschrift auf dem Bildschirm
- 18 Zum Verlassen von Menüs
- 19 Zum Verschieben der Seite nach oben, unten, links und rechts
- 20 Beim Benutzen von Menüs können Sie mit den Pfeilen den Cursor auf dem Bildschirm nach oben, unten, links oder rechts bewegen. Zum Bestätigen Ihrer Auswahl

- 21 Bildschirm-Menüs
- 22 Zurück zum vorherigen Menü
- 23 **Farbtasten:** Tasten für Text und Steuerung von interaktiven Services
- 24 Zum Aufrufen von Textservices
- 25 Zum Aufrufen des Media Player-Menüs
- 26 Digitale Untertitel oder analoge TEXT-Untertitel-Seiten, falls verfügbar

### 27 Im TV-Modus:

- Bild anhalten
- Analoge Zeitanzeige

### Im Text-Modus:

- Zur Anzeige von verborgenen Text
- Zum Anhalten einer gewünschten Seite
- Zum Vergrößern der Textanzeigegröße
- Zur Auswahl einer Seite bei Anzeige eines normalen Bildes

### Beim Benutzen der Programmzeitschrift:

- 24 Stunden
- + 24 Stunden
- 1 Seite
- + 1 Seite

### Bei der Wiedergabe:

- für ABSPIELEN
- für ANHALTEN
- für ÜBERSPRINGEN RÜCKWÄRTS
- für SCHNELLER RÜCKLAUF
- für SCHNELLER VORLAUF
- für ÜBERSPRINGEN VORWÄRTS

### 28 Verwenden von REGZA-LINK:

- Zum Einschalten/Standby
- AUDIO** Zum Aufrufen des **AUDIO**-Menüs
- SET UP** Zum Aufrufen des **SET UP**-Menüs
- Für EJECT (Auswerfen)
- ROOT** Zum Aufrufen des **ROOT**-Menüs
- CONTENTS** Zum Aufrufen des **CONTENTS**-Menüs
- TOP** Zum Aufrufen des **TOP**-Menüs
- DVD** Zum Aufrufen des **DVD**-Menüs

## Einlegen der Batterien und Reichweite

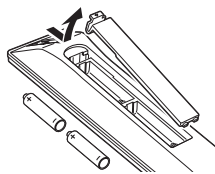

Nehmen Sie die Batterieabdeckung ab, so dass das Batteriefach sichtbar wird, und legen Sie die Batterien mit der richtigen Polarität ein. Geeignete Batterietypen für diese Fernbedienung sind AAA, IEC R03 mit jeweils 1,5 V.

In der Fernbedienung dürfen nicht gleichzeitig entladene und neue

Batterien oder unterschiedliche Batterietypen verwendet werden. Wechseln Sie verbrauchte Batterien sofort aus, anderenfalls könnte das Batteriefach durch auslaufende Säure beschädigt werden. Entsorgen Sie sie entsprechend den Richtlinien auf Seite 78 dieser Anleitung. **Warnung:** Batterien dürfen keiner starken Wärme, z. B. durch Sonneneinstrahlung, Feuer oder ähnliche Einflüsse, ausgesetzt werden.

Die Leistung der Fernbedienung verschlechtert sich ab einer Entfernung von 5 m bzw. außerhalb eines Winkels von 30° zum Mittelpunkt des Fernsehgerätes. Wenn sich die Reichweite verringert, müssen die Batterien möglicherweise ausgetauscht werden.



## Anschluss externer Geräte

**Schalten Sie alle Geräte am Netzschalter aus, bevor Sie externe Geräte anschließen. Falls das betreffende Gerät über keinen Netzschalter verfügt, ziehen Sie den Netzstecker aus der Steckdose.**

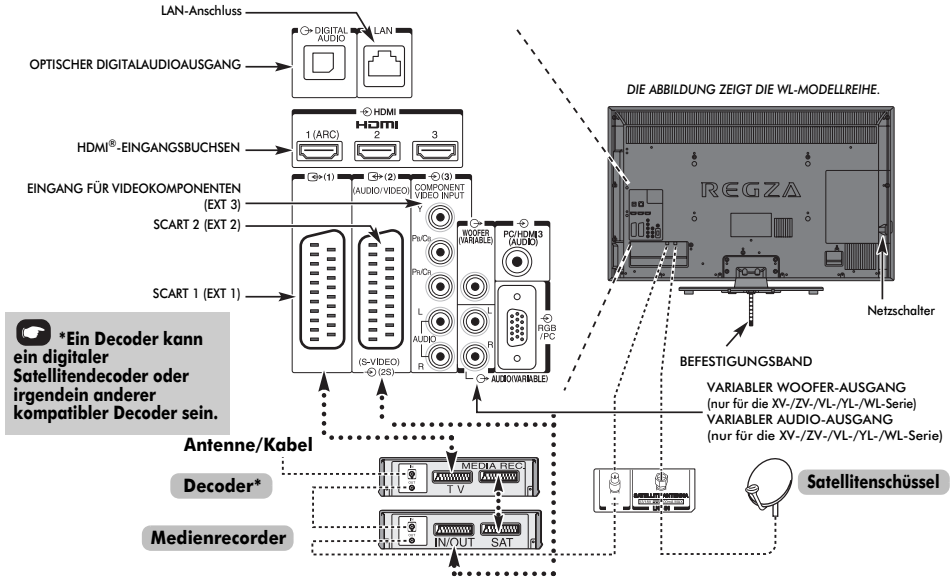

### Antennenkabel:

Schließen Sie das Antennenkabel an die Antennenbuchse an der Rückseite des Fernsehgerätes an. Bei Verwendung eines Decoders\* und/oder eines Medienrecorders ist zu beachten, dass das Antennenkabel über den Decoder und/oder den Medienrecorder mit dem Fernsehgerät verbunden werden muss.

### Satellitenkabel:

Schließen Sie den LNB der Satellitenkabel an den **SATELLITE ANTENNA**-Anschluss am Fernsehgerät an. Sie können Fernsehen, Radio, interaktives Fernsehen und HD-Fernsehen kristallklar empfangen.

### SCART-Kabel:

Verbinden Sie die Buchse **IN/OUT** des Medienrecorders über ein Scart-Kabel mit dem Fernseher.

Verbinden Sie die Buchse **TV** des Decoders mit dem Fernseher. Verbinden Sie die Buchse **SAT** des Medienrecorders mit der Buchse **MEDIA REC.** am Decoder.

Schalten Sie vor dem Start der **Autom. Sendersuche** den Decoder und Medienrecorder in den **Standby-Modus**.

Über die Phono-Anschlüsse neben den Buchsen **COMPONENT VIDEO INPUT** (Komponenten-Videoeingang) können L- und R-Audiosignale eingespeist werden.

Der digitale Audioausgang ermöglicht den Anschluss eines geeigneten Surroundsoundsystems. **HINWEIS: Dieser Ausgang ist immer aktiv.**

HDMI® (High-Definition Multimedia Interface) ist eine Technik, die speziell für das Abspielen von DVDs den Anschluss von Decodern oder anderen Geräten mit digitalen Audio- und Videosignalen entwickelt wurde.

Die für die HDMI-Anschlüsse zulässigen Video- oder PC-Signalfomate finden Sie auf Seite 80.

**HINWEIS:** Dieses Fernsehgerät kann zwar an HDMI-Geräte angeschlossen werden, aber es ist möglich, dass manche Geräte nicht richtig funktionieren.

Der **LAN**-Anschluss dient zum Anschluss des Fernsehgerätes an Ihr Heimnetzwerk.

Dieses Fernsehgerät kann digitalen Inhalt abspielen, der auf einem **DLNA CERTIFIED™**-Produkt gespeichert ist, das über eine Serverfunktion verfügt.

**An der Rückseite des Fernsehgerätes können die unterschiedlichsten Geräte angeschlossen werden. Lesen Sie daher unbedingt für alle Zusatzgeräte vorher die Bedienungsanleitungen der jeweiligen Hersteller.**

Wir empfehlen Ihnen, für einen Decoder den Anschluss **SCART 1** und für den Medienrecorder ggf. den Anschluss **SCART 2** zu verwenden.

Stellen Sie beim Anschließen von S-Video-Geräten den Eingangsmodus **EXT 2** auf **S-VIDEO**. Siehe Seite 67.

Über die **VARIABLE AUDIO-AUSGANG**-Anschlüsse können Sie die Audio-Inhalte Ihres Fernsehgerätes über Ihr Audiosystem hören.

Über den **VARIABLEN WOOFER-AUSGANG**-Anschluss können Sie einen externen Sub-Woofer anschließen.

Wenn das Fernsehgerät automatisch zur Anzeige des externen Geräts umschaltet, können Sie wieder in den normalen Fernsehmodus schalten, indem Sie die Taste für die gewünschte Programmposition drücken. Um wieder zum externen Gerät zu schalten, drücken Sie **[OK]**. Mit dieser Taste wählen Sie zwischen **DTV, EXT 1, EXT 2, EXT 3, EXT 4, HDMI 1, HDMI 2, HDMI 3, HDMI 4, PC** und **ATV**.

Wenn im **DTV**-Modus der externe Eingangsmodus ausgewählt ist, gibt der **SCART**-Anschluss keine Video-/Audiosignale aus.

# Anschließen eines HDMI®- oder DVI-Geräts an den HDMI-Eingang

Am HDMI-Eingang des Fernsehgeräts können digitale Audiosignale und unkomprimierte digitale Videosignale von einem HDMI-Ausgangsgerät oder unkomprimierte digitale Videosignale von einem DVI-Ausgangsgerät (Digital Visual Interface) eingespeist werden.

An diesen Eingang kann digitales HDCP-Material (High-Bandwidth Digital-Content Protection) von EIA/CEA-861-D-fähigen<sup>[1]</sup> Geräten der Unterhaltungselektronik (z. B. Set-Top-Box oder DVD-Player mit HDMI- oder DVI-Ausgang) eingespeist werden. Welche Videosignalfomate geeignet sind, erfahren Sie auf Seite 80.

### HINWEIS:

- Einige ältere HDMI-Geräte funktionieren aufgrund der Anpassung an einen neuen Standard beim neuesten Modell des HDMI-Fernsehgeräts möglicherweise nicht einwandfrei. Bitte trennen Sie zuerst das HDMI-Kabel und versuchen Sie dann, die Optionen **INSTAPORT™** und **Inhaltstyp aktivieren** auf „Aus“ zu stellen. Die ältere HDMI-Signalquelle sollte mit dem Fernsehgerät nun einwandfrei funktionieren. Siehe Seite 69.
- Unterstütztes Audioformat: lineares PCM, Dolby Digital (AC-3), Abtastrate 32/44, 1/48 kHz.

## So schließen Sie ein HDMI-Gerät an

Schließen Sie ein HDMI-Kabel (Steckertyp A) an den HDMI-Anschluss an.

Für einen einwandfreien Betrieb empfiehlt es sich, ein HDMI-Kabel mit dem HDMI-Logo (**HDMI**) zu verwenden.

- Wenn die HDMI-Verbindung 1080p und/oder das Fernsehgerät Auffrischungsraten von über 50 Hz unterstützt, brauchen Sie ein Kabel der Kategorie 2. Herkömmliche HDMI/DVI-Kabel arbeiten mit diesem Modell unter Umständen nicht einwandfrei.
- Über ein HDMI-Kabel werden Video- und Audiosignale übertragen. Separate analoge Audiokabel sind nicht erforderlich (siehe Abbildung).
- Siehe „HDMI 3 Ton“ auf Seite 68.

Der HDMI 4-Anschluss befindet sich an der Seite des Fernsehgeräts.

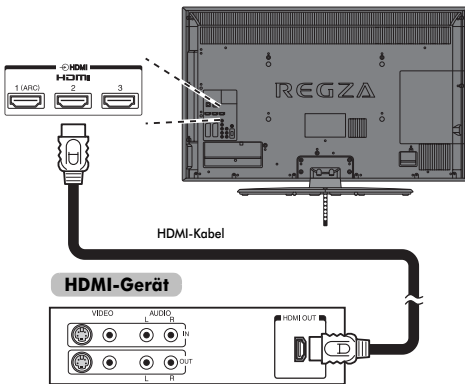

Zum Anzeigen der Videosignale vom HDMI-Gerät drücken Sie die -Taste, um den Modus HDMI 1, HDMI 2, HDMI 3 oder HDMI 4 auszuwählen.

## So schließen Sie ein DVI-Gerät an

Schließen Sie ein HDMI-zu-DVI-Adapterkabel (HDMI-Steckertyp A) an den Anschluss HDMI 3 und ein Audiokabel an die Buchse PC/HDMI 3 (AUDIO) an (siehe Abbildung).

- Die empfohlene Länge des HDMI-zu-DVI-Adapterkabels beträgt 2 m.
- Über ein HDMI-zu-DVI-Adapterkabel werden nur Videosignale übertragen. Daher sind separate analoge Audiokabel erforderlich.
- Siehe „HDMI 3 Ton“ auf Seite 68.

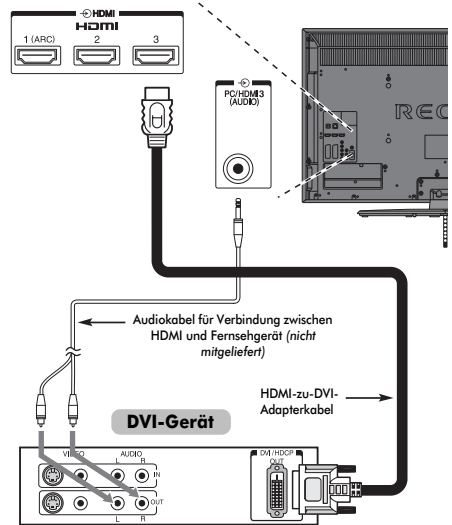

### HINWEIS:

Um sicherzustellen, dass das HDMI- oder DVI-Gerät ordnungsgemäß zurückgesetzt wird, empfiehlt sich folgendes Vorgehen:

- Schalten Sie beim Einschalten der Geräte zuerst das Fernsehgerät und dann das HDMI- oder DVI-Gerät ein.
- Schalten Sie beim Ausschalten der Geräte zuerst das HDMI- oder DVI-Gerät und dann das Fernsehgerät aus.

## ARC (Audio Return Channel)-Funktion von HDMI

Mit dieser Funktion kann das Audio-Signal des Fernsehgeräts über ein HDMI-Kabel an den AV-Verstärker gesendet werden. Es ist nicht notwendig, ein Kabel vom Audio-Ausgang des Fernsehgeräts an den Audio-Eingang des AV-Verstärkers anzuschließen, um den Ton, der vom Tuner des Fernsehgeräts empfangen wurde, über den AV-Verstärker wiederzugeben.

### Rückseite des Fernsehgeräts

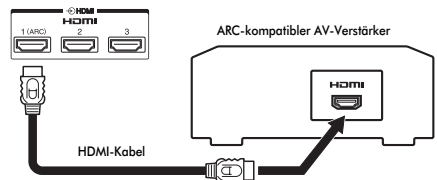

## REGZA-LINK-Verbindung

Sie können die grundlegenden Funktionen der angeschlossenen Audio-/Videogeräte mit der Fernbedienung des Fernsehgeräts steuern, wenn Sie einen AV-Verstärker oder ein Wiedergabegerät anschließen, der bzw. das mit REGZA-LINK kompatibel ist. Ausführliche Informationen zur Konfiguration und zu den Funktionen finden Sie auf 70–71.

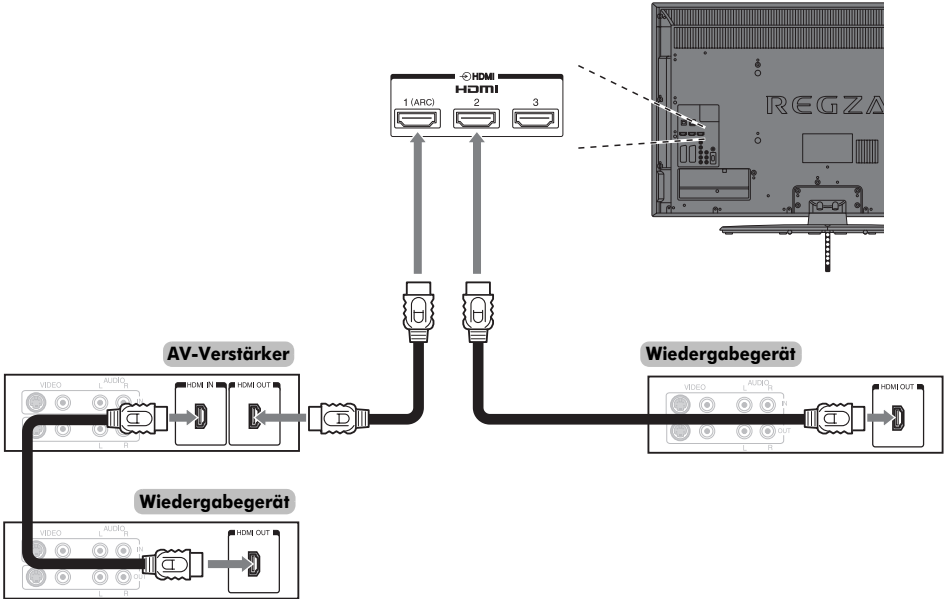

Für die oben dargestellte Konfiguration sind drei HDMI-Kabel erforderlich.

### HINWEIS:

- Wenn mehrere Geräte angeschlossen sind, arbeitet die REGZA-LINK-Funktion möglicherweise nicht einwandfrei.
- Für einen einwandfreien Betrieb empfiehlt es sich, HDMI-Kabel mit dem HDMI-Logo () zu verwenden
- Der HDMI 4 -Anschluss befindet sich an der Seite des Fernsehgeräts.
- Diese Funktion ist verfügbar, wenn ein PC und ein AV-Verstärker getrennt angeschlossen sind. Sie funktioniert aber möglicherweise nicht ordnungsgemäß, wenn der PC über den AV-Verstärker angeschlossen ist.

### Vorbereitungen für das Steuern von Geräten:

- Nehmen Sie die Anschlüsse wie oben dargestellt vor, und stellen Sie das Menü REGZA-LINK-Einstellung dann wie gewünscht ein (siehe Seite 70).
- Die angeschlossenen Geräte müssen ebenfalls eingestellt werden. Einzelheiten dazu finden Sie in der Bedienungsanleitung zum jeweiligen Gerät.
- Bei der REGZA-LINK-Funktion wird die CEC-Technologie wie mit dem HDMI-Standard festgelegt verwendet.
- Diese Funktion ist auf Modelle mit REGZA-LINK von Toshiba beschränkt. Allerdings übernimmt Toshiba keine Garantie für die Funktionsfähigkeit. Informationen zur Kompatibilität finden Sie in den jeweiligen Bedienungsanleitungen.

## Anschließen eines Computers

Über eine RGB/PC- oder HDMI-Verbindung können Sie die Anzeige vom Computer auf dem Fernsehschirm anzeigen und den Ton über die Fernsehlautsprecher wiedergeben lassen.

### So schließen Sie einen PC an den Anschluss RGB/PC an

Wenn Sie einen PC mit dem Fernsehgerät verbinden wollen, schließen Sie ein analoges RGB-Computerkabel (15-polig) an den Anschluss RGB/PC und ein PC-Audiokabel an den Anschluss PC/HDMI 3 (AUDIO) an. Wählen Sie das Menü **EINSTELLUNGEN**, dann das Untermenü **AV-Einstellung** und dort **PC** in den Optionen für **PC/HDMI 3 Ton**.

#### Rückseite des Fernsehgeräts

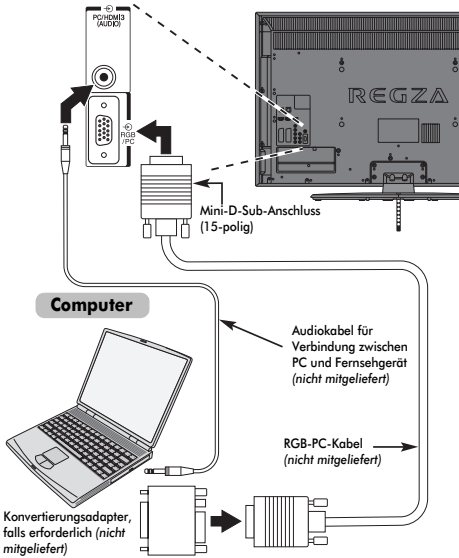

Stellen Sie am PC die Monitorausgangsaufösung ein, bevor Sie den PC an das Fernsehgerät anschließen. Geeignete PC-Signal-Formate finden Sie auf Seite 79.

Optimale Bildqualität erzielen Sie, wenn Sie die Funktion „PC Einstellung“ verwenden (siehe Seite 65).

#### HINWEIS:

- Die PC-Audioeingangsanschlüsse am Fernsehgerät entsprechen den analogen HDMI 3 -Audioeingangsanschlüssen (siehe Seite 68).
- Nicht alle PC-Modelle können an dieses Fernsehgerät angeschlossen werden.
- Bei Computern mit einem kompatiblen Mini-D-Sub-Anschluss (15-polig) ist kein Adapter erforderlich.

- Je nach dem Titel auf einer DVD und den Spezifikationen des PCs, auf dem eine DVD-Video abgespielt wird, werden einige Szenen möglicherweise übersprungen, oder Sie können bei Szenen mit mehreren Blickwinkeln nicht in den Pausenmodus schalten.
- An den Rändern des Bildschirms kann ein Balken erscheinen oder Teile des Bildes können verdeckt sein. Dies liegt an der Skalierung des Bildes durch das Fernsehgerät und stellt keine Fehlfunktion dar.
- Wenn der Computer-Eingangsmodus ausgewählt ist, sind einige der Funktionen des Fernsehgeräts nicht verfügbar, z. B. **Farbsystem** im Menü **EINSTELLUNGEN**.
- Wenn Sie bestimmte Computermodelle anschließen, die ein besonderes PC-Signal senden, wird das Computersignal möglicherweise nicht korrekt erkannt.

### So schließen Sie einen PC an den Anschluss HDMI an

Wenn Sie einen PC an den HDMI-Anschluss am Fernsehgerät anschließen wollen, verwenden Sie ein HDMI-zu-DVI-Adapterkabel und ein analoges Audiokabel.

Wenn Sie einen PC mit einem HDMI-Anschluss anschließen, verwenden Sie ein HDMI-Kabel (Steckertyp A). Ein separates Analogkabel ist nicht erforderlich.

#### Rückseite des Fernsehgeräts

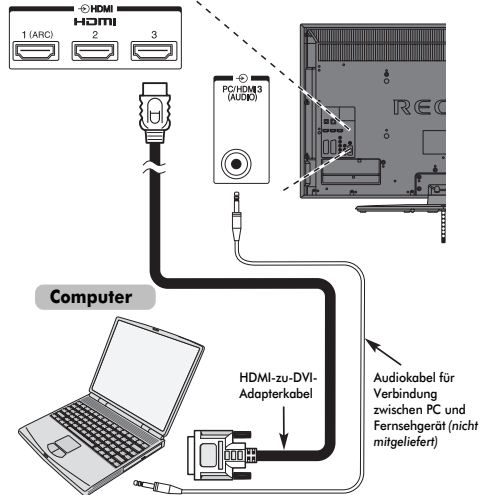

Welche PC- und Videosignalformate geeignet sind, erfahren Sie auf Seite 80.

#### HINWEIS:

- Die Ränder des Bildes sind möglicherweise nicht zu sehen.
- Wenn Sie bestimmte Computermodelle anschließen, die ein besonderes PC-Signal senden, wird das Computersignal möglicherweise nicht korrekt erkannt.

## Anschließen an ein Heim-Netzwerk

Über den LAN-Anschluss können Sie Ihr Toshiba-Fernsehgerät mit Ihrem Heim-Netzwerk verbinden. Dieses revolutionäre Home-Entertainment-Netzwerkssystem können Sie nutzen, um auf Foto-, Video- und Audiodateien zuzugreifen, die als Dateien auf einem DLNA CERTIFIED™-Server gespeichert sind, und diese auf Ihrem Fernsehgerät abspielen/anzeigen.

### HINWEIS:

- Wenn Sie eine Verbindung zu einem geteilten Netzwerk außerhalb Ihrer Wohnung herstellen möchten, benutzen Sie bitte einen Router und benutzen Sie DLNA in einer privaten Netzwerkumgebung.
- Wenn Sie einen Hub oder Switch verwenden, um das Fernsehgerät mit Ihrem Heim-Netzwerk zu verbinden, können Sie die automatische Einrichtung nicht nutzen und müssen die Netzwerkadresse manuell festlegen. Siehe Seite 41.
- Wenn Sie einen Router mit integrierter DHCP-Funktionalität verwenden, nutzen Sie die automatische Einrichtung. In diesem Fall funktioniert die manuelle Einrichtung möglicherweise nicht.
- Wenn Sie das Fernsehgerät und den Computer direkt miteinander verbinden, verwenden Sie ein LAN-Crossover-Kabel.

## So schließen Sie das Fernsehgerät an ein Heim-Netzwerk an - Verdrahtet

### Rückseite des Fernsehgeräts

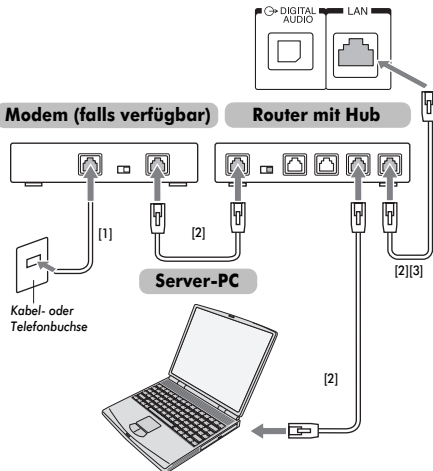

[1] Koaxial- oder Telefonkabel (abhängig von Ihrem Modemtyp)

[2] Standard-LAN-Kabel

[3] Schließen Sie KEINE Telefonbuchse direkt an den LAN-Anschluss des Fernsehgeräts an.

## Anschluss des Fernsehgeräts an ein Heimnetzwerk über eine Internetverbindung - Drahtlos

Weitere Informationen finden Sie unter „Funkeinstellung“ auf Seite 38.

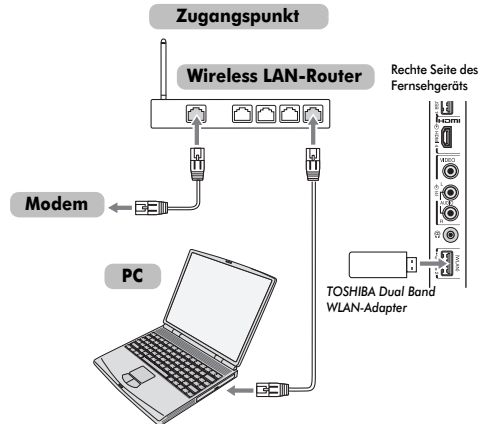

Wenn Sie das Schwanenhalskabel für den Anschluss des WLAN-Adapters benutzen:

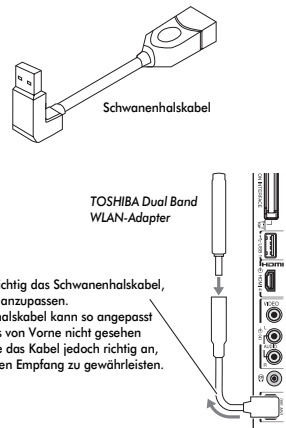

Biegen Sie vorsichtig das Schwanenhalskabel, um den Winkel anzupassen. Das Schwanenhalskabel kann so angepasst werden, dass es von Vorne nicht gesehen wird. Passen Sie das Kabel jedoch richtig an, um einen stabilen Empfang zu gewährleisten.

Die Verbindungsgeschwindigkeit über das Wireless LAN und die Entfernung, die das Wireless LAN überbrücken kann, hängt von seinem elektromagnetischen Umfeld, Hindernissen, dem Aufbau und der Konfiguration des Zugangspunkts, dem Aufbau des Clients und der Software-/Hardware-Konfigurationen ab. Die tatsächliche Übertragungsgeschwindigkeit kann geringer als die theoretisch erreichbare maximale Geschwindigkeit sein.

## Bedienelemente und Eingangsanschlüsse

Über die Eingangsbuchsen an der Seite des Fernsehgerätes lassen sich verschiedenste externe Geräte anschließen. Obwohl sich alle erforderlichen Anpassungen und Einstellungen an Ihrem Fernsehgerät mit der Fernbedienung vornehmen lassen, können Sie einige Funktionen auch direkt über die am Fernseher angebrachten Tasten steuern.

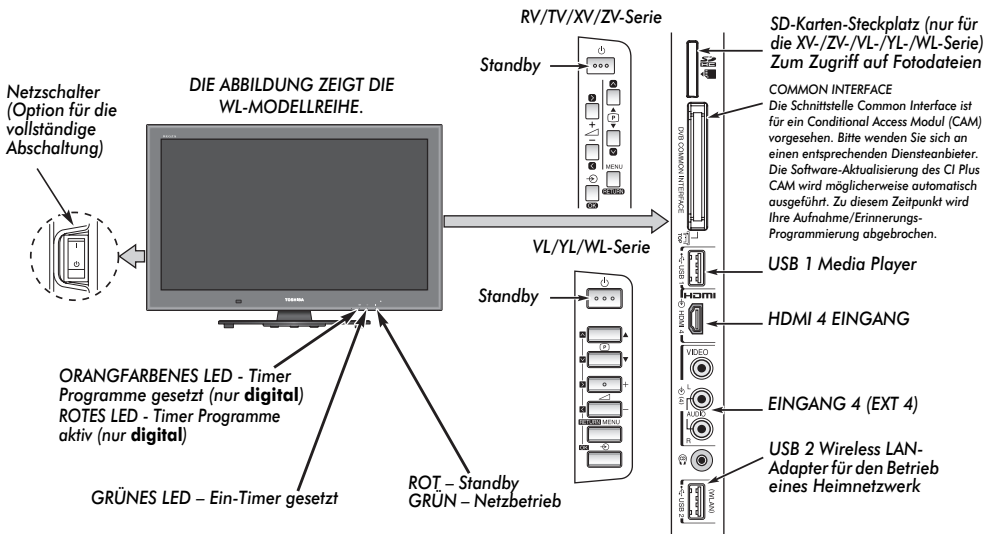

### Einschalten

Wenn die ROTE LED-Anzeige nicht leuchtet, überprüfen Sie, ob der Netzstecker an die Stromversorgung angeschlossen ist, und drücken Sie die  $\odot/\ominus$ -Taste (POWER) an der linken Seite des Fernsehgeräts, um den Fernseher einzuschalten. Wenn kein Bild erscheint, drücken Sie die Taste  $\odot$  auf der Fernbedienung, und warten Sie einige Sekunden. Die GRÜNE LED-Anzeige leuchtet. Um das Fernsehgerät in den Standby-Modus zu schalten, drücken Sie  $\odot$  auf der Fernbedienung. Um zum Fernsehbild zurückzukehren, drücken Sie  $\odot$  erneut. Unter Umständen dauert es einige Sekunden, bis das Bild erscheint.

#### Um Strom zu sparen:

Wir empfehlen Ihnen, das Fernsehgerät mit den Werkseinstellungen zu benutzen. Mit den Werkseinstellungen können Sie Strom sparen. Wenn Sie das Fernsehgerät vom Stromnetz nehmen bzw. den Netzstecker ziehen, verbrauchen alle Fernsehgeräte fast keinen Strom. Wir empfehlen diese Maßnahme, wenn das Fernsehgerät für längere Zeit nicht gebraucht wird, z. B. wenn Sie in Urlaub sind. Durch die Reduzierung der Helligkeit des Bildschirms wird auch der Stromverbrauch gesenkt.

Durch eine effiziente Energienutzung kann man den Energieverbrauch senken und durch niedrigere Stromrechnungen auch noch Geld sparen.

**HINWEIS:** Wenn Sie das Fernsehgerät in den Standby-Modus schalten, wird zwar der Energieverbrauch gesenkt, es wird jedoch immer noch etwas Strom verbraucht.

### Verwenden der Fernbedienung

Drücken Sie **MENU** auf der Fernbedienung, um das Menü einzublenden. Das Menü erscheint als Liste mit fünf Auswahlmöglichkeiten. Wenn Sie durch Drücken von  $\blacktriangleleft$  oder  $\blacktriangleright$  auf der Fernbedienung die verschiedenen Symbole auswählen, werden die entsprechenden Optionen jeweils unterhalb der Menüleiste angezeigt.

**HINWEIS:** Das gleiche Menü wird in den Modi DTV (Digital-TV) und ATV (Analog-TV) angezeigt. Wenn jedoch einige Elemente in einem Modus nicht verfügbar sind, sind diese Elemente ausgegraut.

Um die Option zu benutzen, drücken Sie  $\blacktriangle$  und  $\blacktriangledown$  auf der Fernbedienung, um nach oben oder unten zu blättern, oder drücken Sie  $\blacktriangleleft$  oder  $\blacktriangleright$ , um die gewünschte Einstellung auszuwählen. Befolgen Sie die Bildschirmanweisungen. Die Funktionen der einzelnen Menüs sind in dieser Bedienungsanleitung ausführlich beschrieben.

### Verwenden der Bedienelemente und Anschlüsse

Drücken Sie die Taste  $\blacktriangleleft$  +, um die Lautstärke einzustellen. Drücken Sie die Tasten  $\blacktriangledown$  **P**  $\blacktriangle$ , um das Programm zu wechseln. Drücken Sie die Taste **MENU** auf der Fernbedienung und anschließend  $\blacktriangleleft$ ,  $\blacktriangleright$  oder  $\blacktriangledown$ , um die Ton- und Bildeinstellungen anzupassen.

Drücken Sie **MENU**, um den Vorgang zu beenden.

Mit der Media Player-Funktion können Sie auf Fotodateien, die auf einem USB-Speichergerät oder einer SD-Speicherkarte gespeichert sind, zugreifen.

Nur bei der WL-Serie können mit der Media Player-Funktion Musik und Filme von USB 1 abgespielt werden.

**HINWEIS:** Der USB-Anschluss hat nur einen begrenzten Funktionsumfang. Toshiba kann daher keine Haftung für Schäden an anderen angeschlossenen Geräten übernehmen. Der USB 2-Anschluss muss zusammen mit dem „TOSHIBA Dual Band WLAN-Adapter WLM-10U2“ benutzt werden, damit der Zugriff auf ein drahtloses Netzwerk möglich ist.

Sie müssen das TOSHIBA Wireless LAN-Gerät benutzen, um sicherzustellen, dass diese Funktion ordnungsgemäß funktioniert. Diese Funktion ist nur verfügbar, wenn der „TOSHIBA Dual Band WLAN-Adapter“ benutzt wird.

Drücken Sie zur Auswahl des externen Eingangs die Taste  $\odot$ , bis die passende Eingangsquelle ausgewählt ist.

**Genauere Informationen entnehmen Sie bitte der Bedienungsanleitung des anzuschließenden Gerätes.**

## Einrichtungsanwendung

Schalten Sie vor dem Einschalten des Fernsehgerätes Ihren Decoder und Medienrecorder, falls vorhanden, in den **Standby**-Modus.

Nehmen Sie die Einstellung des Fernsehgerätes mit den Tasten der Fernbedienung vor, die auf Seite 7 erläutert sind.

### Automatische Installation

- 1 Drücken Sie die Taste . Der Bildschirm **Menu Language** (Sprache) wird angezeigt. Dieser Bildschirm erscheint, wenn das Fernsehgerät zum ersten Mal eingeschaltet wird und jedes Mal, wenn **TV zurückstellen** ausgewählt wird.
- 2 Drücken Sie , , oder , um die Menüsprache zu wählen, und drücken Sie dann .
- 3 Markieren Sie **Land** und oder , um die Funktion auszuwählen. Das Fernsehgerät ist nun so eingestellt, dass die Sender für das ausgewählte Land eingestellt werden können.

Automatische Installation	
Land	Deutschland
Primäre Sprache Untertitel	Deutsch
Sekundäre Sprache Untertitel	Türkisch
Primäre Sprache Ton	Deutsch
Sekundäre Sprache Ton	Türkisch

#### HINWEIS:

- Die folgenden Bildschirm-Menüs weichen leicht ab, je nachdem, welches Land Sie gewählt haben.
- Wenn es in der Liste kein Land gibt, das Sie auswählen möchten, wählen Sie **Andere**.

- 4 Wenn Sie drücken, wird der Bildschirm **Standort** angezeigt.

Standort	
Um den Fernseher im Ausstellungsraum eines Geschäftes zu verwenden, wählen Sie bitte [Geschäft]. Der Modus [Zu Hause] ist für den normalen Gebrauch geeignet.	
	Zu Hause

- 5 Drücken Sie oder zur Auswahl von **Zu Hause** oder **Geschäft**. Wählen Sie bei einer normalen Verwendung zu Hause die Option **Zu Hause**.
- 6 Drücken Sie . Wenn **Speichern** in Schritt 5 gewählt wird, wird ein Bestätigungsfenster **Speichern -Modus** angezeigt. Wenn Sie in diesem Fenster **Ja** wählen, wird das Fernsehgerät mit dem **Automatische Demo-Setup**-Bildschirm fortfahren.

- 7 Drücken Sie und der Bildschirm **TV-Montage** wird angezeigt, drücken Sie oder zur Auswahl von **Ständer** oder **Wand**.

TV-Montage	
Wenn Sie den Fernseher an einer Wand montieren möchten, wählen Sie bitte [Wand]. [Ständer] ist für andere Optionen geeignet. Sie können diese Einstellung später unter Sound Navi im TON-Menü ändern.	
	Ständer

- 8 Drücken Sie und der Bildschirm **AutoView** wird angezeigt, drücken Sie oder , um **Ja** oder **Nein** auszuwählen.

AutoView	
Der AutoView-Modus stellt die Bildeinstellungen automatisch gemäß den Umgebungslichtbedingungen ein. Möchten Sie den AutoView-Modus aktivieren?	
	Nein

- 9 Drücken Sie . Wenn der Bildschirm **Ant./Kabel/Satellit** angezeigt wird, drücken Sie oder , um **Antenne**, **Kabel** oder **Satellit** auszuwählen, und drücken Sie dann , für die Markierung von .

Ant./Kabel/Satellit	
<input checked="" type="checkbox"/>	Antenne
<input type="checkbox"/>	Kabel
<input type="checkbox"/>	Satellit
	Weiter

Wenn DVB-C in Ihrer Region nicht unterstützt wird, wird **Kabel** nicht angezeigt.

- Wenn Sie **Antenne** oder **Kabel** wählen, folgen Sie den Schritten 10 bis 13.
- Wenn Sie **Satellit** wählen, fahren Sie mit Schritt 14 fort.
- Wenn Sie **Antenne** (oder **Kabel**) und **Satellit** wählen, wird der Satelliteneinstellungen-Startbildschirm automatisch angezeigt, nachdem die **Antenne-** (oder **Kabel**)-Suche beendet und gedrückt wurde.

- 10 Wählen Sie **Weiter** und drücken Sie . Der Startbildschirm **Autom. Sendersuche** erscheint mit der Option, zwischen **DTV** und **ATV**, **DTV** oder **ATV** zu wählen, falls verfügbar. Benutzen Sie oder , um den entsprechenden Modus zu wählen.

- 11 Drücken Sie oder , um **Suchlauf starten** hervorzuheben, und drücken Sie dann . Das Fernsehgerät sucht nach verfügbaren **DTV-** / oder **ATV-**Kanälen. Der Fortschrittbalken zeigt den Scanstatus an.

**Sie müssen erst warten, bis das Fernsehgerät den Suchlauf abgeschlossen hat.**

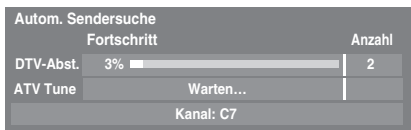

Nach Abschluss der Suche schaltet das Fernsehgerät automatisch auf den ersten Programmplatz um.

Auf dem Bildschirm **Autom. Sendersuche** wird die Gesamtzahl der gefundenen Programme angezeigt.

**12** Drücken Sie **◀** oder **▶**, um die Listen **DTV** (Digitalkanäle) oder **ATV** (Analogkanäle) anzuzeigen.

**13** Schalten Sie mit **▲** oder **▼** durch die Liste, um einen Kanal auszuwählen, und drücken Sie dann **OK**, um ihn aufzurufen.

Im Modus **ATV** empfangen einige Bereiche möglicherweise Sender doppelt. Da das Bild möglicherweise nicht deutlich ist oder das Signal schwach sein kann, kann die Senderreihenfolge mit **ATV Manuelle Sendersuche** geändert werden.

**ERINNERUNG:** Sie können jederzeit **TV** drücken, um zwischen den Modi **ATV** und **DTV** (DTV Ant TV/RADIO/TEXT, DTV Cable TV/RADIO/TEXT, DTV Sat TV/RADIO/TEXT falls verfügbar) zu wählen.

**HINWEIS:** Die Zeit wird durch die Übertragung automatisch eingestellt, aber sie kann über die Option **Ortszeiteinstellung** im Bildschirm **DTV-Einstell.** angepasst werden.

**14** Wählen Sie **Weiter** und drücken Sie **OK**. Der Bildschirm **Satelliten-Einstellungen** wird angezeigt. In diesem Fenster können Sie Satelliten hinzufügen, die Sie einstellen möchten, und detaillierte Einstellungen für die einzelnen Satelliten konfigurieren. Siehe Abschnitt „Satelliten-Einstellungen“ auf Seite 17.

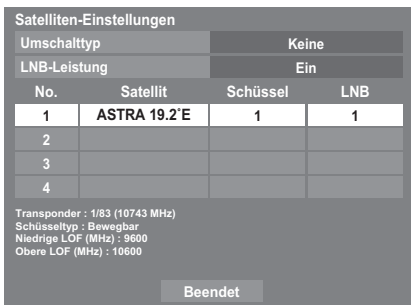

Markieren Sie **Beendet** und drücken Sie **OK**.

**15** Wenn Ihre Satellitenschüssel bewegt werden kann, wird der folgende Bildschirm **Positionierung** angezeigt.

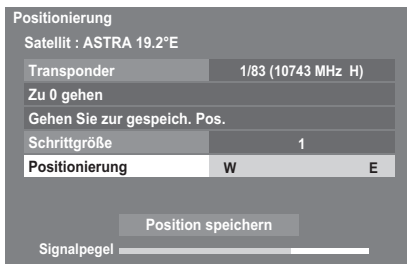

Markieren Sie mit **▲** oder **▼** die Option **Positionierung** und drücken Sie **◀** oder **▶**, um die Schüsselposition mit dem stärksten Signal zu finden.

Markieren Sie mit **▲** oder **▼** die Option **Position speichern** und drücken Sie **OK**, um die Schüsselposition zu speichern. Wiederholen Sie Schritt 14 und 15 für den nächsten Satelliten, falls nötig.

Wenn Ihre Satellitenschüssel nicht bewegt werden kann, wird der **Positionierung**-Bildschirm nicht angezeigt.

Passen Sie die Schüsselposition manuell an, um die maximale Signalstärke zu erreichen.

Markieren Sie **Beendet** und drücken Sie **OK**.

**16** Wenn der Empfangstest erfolgreich abgeschlossen wurde, wird der Startbildschirm **Automatische Abstimmung** angezeigt.

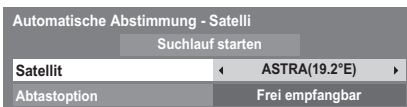

Sie können **Abtastoption** aus **Frei empfangbar** und **Alle** wählen.

**17** Markieren Sie mit **▲** oder **▼** die Option **Suchlauf starten** und drücken Sie dann **OK**.

Das Fernsehgerät beginnt, nach verfügbaren **DVB-S**-Kanälen zu suchen. Der Fortschrittbalken zeigt den Scanstatus an.

Wenn die Suche abgeschlossen ist, zeigt der Bildschirm **Automatische Abstimmung** die Gesamtzahl der gefundenen Dienste.

**18** Schalten Sie mit **▲** oder **▼** durch die Liste, um einen Sender auszuwählen, und drücken Sie dann **OK**, um ihn aufzurufen.

**BEACHTEN SIE BITTE**

Sie können außerdem jederzeit über das Menü **EINSTELLUNGEN** auf das Menü **TV zurückstellen** zugreifen.



## Ant./Kabel/Satellit (falls verfügbar)

Über dieses Menü können Sie die RF-Eingangskonfiguration einstellen.

- 1 Drücken Sie die Taste **MENU**, und wählen Sie das Menü **EINSTELLUNGEN** aus.
- 2 Markieren Sie mit ▼ die Option **Ant./Kabel/Satellit**, und wählen Sie mit ◀ oder ▶ die Option **Antenne**, **Kabel** oder **Satellit**.

**HINWEIS:** Wenn Sie versuchen, die Einstellung **Antennen-/Kabeleingang** zu ändern, erscheint eine Warnmeldung, gefolgt von einer PIN-Eingabe (wenn die PIN eingestellt wurde) sowie einer Aufforderung für die **Autom. Sendersuche**.

- 3 Wenn **Ant./Kabel/Satellit** auf **Kabel** gesetzt ist, sind die folgenden Einstellungsoptionen im Bildschirm **Autom. Sendersuche** verfügbar.

Wählen Sie das Element durch Drücken der Taste ▲ oder ▼ aus, und wählen Sie die gewünschte Option mithilfe der Taste ◀ oder ▶ aus.

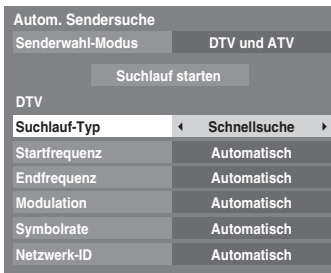

Mit Ausnahme der Elemente **DTV Suchlauf-Typ** und **DTV Modulation** haben alle der folgenden Elemente 2 Betriebsmodi. Der erste ist **Automatisch**, wobei der Wert für jedes Element vom System voreingestellt wird. Der zweite ist ein **Eingabe**-Modus, bei dem Sie anstatt des voreingestellten Werts einen einzelnen Wert eingeben können. Wenn derzeit kein Kanal eingestellt ist und der Status **Eingabe** ausgewählt wird, wird ein Systemstandardwert angezeigt. Wenn aber aktuell ein Kanal eingestellt ist, wenn auf das Element zugegriffen wird, wird der Wert des aktuellen Kanals angezeigt.

### DTV Suchlauf-Typ:

Dieses Element bestimmt, ob eine **Schnellsuche** oder eine **Vollsuche** ausgeführt wird.

Die **Schnellsuche** ist eine vereinfachte Version der **Vollsuche**, die in kürzerer Zeit abgeschlossen sein soll.

### DTV Startfrequenz:

Diese Option legt die Frequenz fest, ab der die Suche beginnt.

### DTV Endfrequenz:

Diese Option legt die Frequenz fest, mit der die Suche endet.

### DTV Modulation:

Sie können aus fünf QAM-Modulationseinstellungen wählen.

### DTV Symbolrate:

Hierbei handelt es sich um die Baudrate (KS/s) des Scans.

### DTV Netzwerk-ID:

Dies ist die Netzwerk-ID, die für den Scan genutzt wird. Dieses Element ist ausgegraut, wenn der DTV Suchlauf-Typ auf „Vollsuche“ gesetzt ist.

## Satelliten-Einstellungen

Im Menü **EINSTELLUNGEN** können Sie Satelliten hinzufügen, die Sie einstellen möchten, und detaillierte Einstellungen für die einzelnen Satelliten konfigurieren.

### So fügen Sie einen Satelliten hinzu:

- 1 Drücken Sie **MENU** und wählen Sie mit ◀ oder ▶ das Menü **EINSTELLUNGEN**.
- 2 Markieren Sie mit ▼ die Option **Satelliten-Einstellungen**. Drücken Sie **OK**.

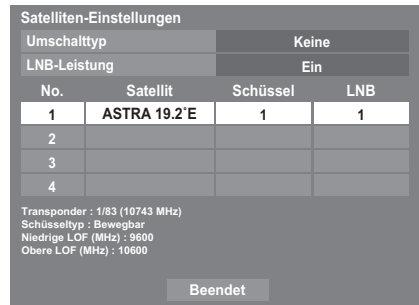

- 3 Markieren Sie mit ▼ eine neue Zeile, um einen weiteren Satelliten hinzuzufügen, und drücken Sie **OK**.
- 4 Drücken Sie ▼, bis der richtige Satellit angezeigt wird, und drücken Sie **OK**.

**So löschen Sie einen Satelliten:**

- 1 Drücken Sie im Menü **Satelliten-Einstellungen** auf ▲ oder ▼, um den Satelliten zu markieren, den Sie löschen möchten.
- 2 Drücken Sie die **ROTE** Taste. Ein Bestätigungsfenster wird angezeigt.
- 3 Wählen Sie mit ◀ oder ▶ die Option **Ja** und drücken Sie **OK**.

**HINWEIS:** Es ist nicht möglich, Position Nr. 1 zu löschen.

**So bearbeiten Sie die Satelliten-Einstellungen:**

- 1 Drücken Sie im Menü **Satelliten-Einstellungen** auf ▲, um **Umschalttyp** zu markieren.
- 2 Wählen Sie mit ◀ oder ▶ die Option **Keine**, **ToneBurst**, **DiSEqC 2way** oder **DiSEqC 4way** als Satelliten-Umschalttyp.
- 3 Markieren Sie mit ▼ die Option **LNB-Leistung** und wählen Sie mit ◀ oder ▶ die Option **Ein** oder **Aus**.

**So fügen Sie einen Transponder hinzu:**

- 1 Drücken Sie im Menü **Satelliten-Einstellungen** auf ▲ oder ▼, um die Zeile zu markieren, die Sie bearbeiten möchten, und drücken Sie **OK**.

1	ASTRA 19.2 E	1	1
---	--------------	---	---

- 2 Drücken Sie die **GRÜNE** Taste. Der Bildschirm **Transponder-Einstellungen** wird angezeigt.

Transponder-Einstellungen				
	Frequenz	Polarisierung	Symbolrate	S/S2
1	10743	H	22000	S
2	10773	H	22000	S
3	10788	V	22000	S
4	10817	V	22000	S
5	10832	H	22000	S
6	10847	V	22000	S
7	10861	H	22000	S
8	10876	V	22000	S

- 3 Markieren Sie mit ▲ eine neue Zeile.

Transponder-Einstellungen				
	Frequenz	Polarisierung	Symbolrate	S/S2
76	12640	V	22000	S
77	12662	H	22000	S
78	12669	V	22000	S
79	12692	H	22000	S
80	12699	V	22000	S
81	12721	H	22000	S
82	12728	V	22000	S
83				

- 4 Drücken Sie **OK**.

83	0	H	0	S
----	---	---	---	---

- 5 Bearbeiten Sie alle Parameter nach Bedarf und drücken Sie **OK**. Siehe Seite 18.

83	12731	H	22000	S2
----	-------	---	-------	----

**So löschen Sie einen Transponder:**

- 1 Drücken Sie im Menü **Transponder-Einstellungen** auf ▲ oder ▼, um die Zeile zu markieren, die Sie löschen möchten.
- 2 Drücken Sie die **ROTE** Taste.

**So bearbeiten Sie die Transponder-Einstellungen:**

- 1 Drücken Sie im Menü **Transponder-Einstellungen** auf ▲ oder ▼, um die Zeile zu markieren, den Sie bearbeiten möchten, und drücken Sie **OK**.
- 2 Wählen Sie mit ◀ oder ▶ die Option **Frequenz**, **Polarisierung**, **Symbolrate** oder **S/S2** und stellen Sie das Element mit den Zahlentasten ein, falls nötig.
- 3 Drücken Sie **OK**, um Ihre Einstellungen zu speichern.
- 4 Wiederholen Sie die Schritte 1 bis 3 für die anderen Zeilen.
- 5 Drücken Sie die **BLAUE** Taste, um die Bearbeitung abzuschließen, und kehren Sie zu den Satelliten-Einstellungen zurück.

Drücken Sie die **GRÜNE** Taste, um eine Bearbeitung abzubrechen, die Sie vorher gemacht haben.

Drücken Sie die **GELBE** Taste, um alle Transponder-Einstellungen auf ihre Anfangseinstellungen zu setzen.

**So wählen Sie die Antennen-Einstellungen aus:**

- 1 Drücken Sie im Menü **Satelliten-Einstellungen** auf ▲ oder ▼, um die gewünschte Satelliten-Zeile zu markieren, und drücken Sie dann **OK**.
- 2 Markieren Sie mit ◀ oder ▶ die Option **Schüssel** und drücken Sie dann die **GRÜNE** Taste.

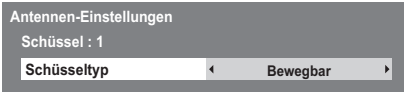

- 3 Wählen Sie mit ◀ oder ▶ die Option **Schüsseltyp**. Sie können **Bewegbar** oder **Feststehend** als Schüsseltyp wählen.

**So wählen Sie die LNB-Einstellungen aus:**

- 1 Drücken Sie im Menü **Satelliten-Einstellungen** auf ▲ oder ▼, um die gewünschte Satelliten-Zeile zu markieren, und drücken Sie dann **OK**.
- 2 Markieren Sie mit ◀ oder ▶ die Option **LNB** und drücken Sie dann die **GRÜNE** Taste.



- 3 Wählen Sie mit ▲ oder ▼ die Option **Untere LOF** oder **Obere LOF** und geben Sie die gewünschten Frequenzen ein.

**Automatische Sendersuche**

**HINWEIS:** Wenn neue Sender den Sendebetrieb aufnehmen, muss die Sendereinstellung des Fernsehgeräts erneut vorgenommen werden, um diese Sender empfangen zu können.

Bei der **Autom. Sendersuche** wird die **Sendereinstellung** des Fernsehgeräts **vollständig neu eingestellt**. So kann die **Senderliste aktualisiert** werden. **Sie sollten die Autom. Sendersuche regelmäßig durchführen, um sicherzustellen, dass alle neuen Programme hinzugefügt werden.** Dabei gehen alle aktuellen Kanäle und Einstellungen, d. h. gesperrte Kanäle, verloren.

- 1 Drücken Sie die Taste **MENU** und wählen Sie mit ◀ oder ▶ das Menü **EINSTELLUNGEN** aus. Markieren Sie mit ▼ die Option **Autom. Sendersuche**. Drücken Sie **OK**.



- 2 **Für das Einstellen von DTV/ATV:** Es erscheint eine Meldung, in der Sie gewarnt werden, dass die bisherigen Programme und Einstellungen gelöscht werden.

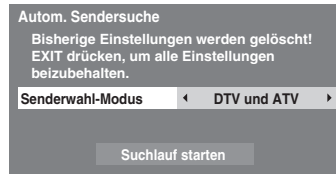

Wählen Sie mit ◀ oder ▶ die Option **DTV und ATV**, **DTV** oder **ATV** aus, falls verfügbar, markieren Sie dann **Suchlauf starten** und drücken Sie **OK**, um mit der **Autom. Sendersuche** fortzufahren.

**HINWEIS:** Wenn Sie im Feld **Land** des Menüs **EINSTELLUNGEN** die Option „**Andere**“ ausgewählt haben und einen anderen **Senderwahl-Modus** als „**DTV**“ auswählen, wählen Sie das optimale **ATV-Sendesystem** (B/G, I, D/K oder L).

Das Fernsehgerät sucht nach verfügbaren **DTV-** und **ATV-Sendern**.

**Sie müssen erst warten, bis das Fernsehgerät den Suchlauf abgeschlossen hat.**

Wenn die Suche abgeschlossen ist, zeigt der Bildschirm **Autom. Sendersuche** die gefundenen Programme.

**Für das Satelliten-Einstellen:**

Es erscheint eine Meldung, in der Sie gewarnt werden, dass die bisherigen Programme und Einstellungen gelöscht werden.

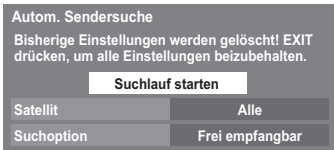

Markieren Sie mit ▲ oder ▼ die Option **Satellit** und wählen Sie dann mit ◀ oder ▶ den gewünschten Satellit (**No.1 Sat ~ No.4 Sat** oder **Alle**).

Sie können **Frei empfangbar** oder **Alle** als Suchoption wählen.

Markieren Sie **Suchlauf starten** und drücken Sie (OK) zum Fortfahren mit der **Autom. Sendersuche**.

Wenn die Suche abgeschlossen ist, zeigt der Bildschirm **Autom. Sendersuche** die gefundenen Programme.

- 3 Schalten Sie mit ▼ oder ▲ durch die Liste, um einen Kanal auszuwählen, und drücken Sie dann (OK), um ihn aufzurufen.

# ATV Manuelle Sendersuche

## Abstimmen

Als Alternative zum automatischen Sendersuchlauf können Sie am Fernsehgerät auch eine **ATV Manuelle Sendersuche** vornehmen. Beispiel: Sie können diese Funktion nutzen, wenn das Fernsehgerät nicht per SCART-Kabel an einen Medienrecorder/Decoder angeschlossen werden kann oder wenn Sie einen Sender in einem anderen **System** einstellen möchten.

Benutzen Sie die Tasten ◀ und ▶, um sich innerhalb des Bildschirmmenüs zu bewegen und die entsprechende Option für **ATV Manuelle Sendersuche** auszuwählen. Passen Sie dann mit ▲ oder ▼ die Einstellungen an.

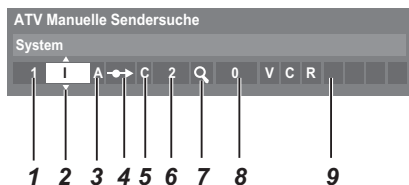

- 1 **Position**  
Die Nummer, die auf der Fernbedienung gedrückt werden muss, um den Sender einzuschalten.
- 2 **System**  
Betrifft nur bestimmte Regionen.
- 3 **Farbsystem**  
Fabrikeinstellung ist Auto; diese sollte nur geändert werden, wenn Probleme zu erwarten sind, wie z. B. bei NTSC-Eingang von einem externen Gerät.
- 4 **Überspr.**  
Stellen Sie für den ausgewählten Kanal Überspr. auf Ein (☞) oder Aus (☞). Siehe Seite 21.
- 5 **Signalklasse**  
Die Kanalklassifikation.
- 6 **Kanal**  
Die Kanalnummer des Kanals, auf dem ein Sender übertragen wird.
- 7 **Suchen**  
Suche nach einem Signal im Frequenzbereich.
- 8 **Feineinstellung**  
Wird nur verwendet, wenn Störungen auftreten bzw. das Empfangssignal zu schwach ist. Siehe Seite 74.
- 9 **Sender**  
Sendername. Verwenden Sie die Tasten ▲ oder ▼ und ◀ oder ▶ zur Eingabe einer Senderbezeichnung, die aus bis zu sieben Zeichen bestehen kann.

Gehen Sie folgendermaßen vor, um einem Decoder bzw. Medienrecorder eine Programmposition im Fernsehgerät zuzuweisen: Schalten Sie den Decoder ein, legen Sie einen Datenträger mit einem aufgezeichneten Film in den Medienrecorder ein, und drücken Sie PLAY (Wiedergabe). Nehmen Sie dann die manuelle Feineinstellung vor.

- 1 Drücken Sie **MENÜ** und wählen Sie mit ◀ oder ▶ das **EINSTELLUNGEN**-Menü. Markieren Sie mit ▼ die Option **ATV Manuelle Sendersuche** und drücken Sie zur Auswahl **OK**.



- 2 Markieren Sie mit ▲ oder ▼ die gewünschte Position. Wir empfehlen **Pos. 0** für einen Medienrecorder.

Pos.	Kanal	Sender
1	C2	
2	S10	
3	C7	
4	S40	
5	C22	
6	C25	
7	C28	
8	C30	

Verschiedene **Kanal**nummern können angezeigt werden.

- 3 Drücken Sie zur Auswahl **OK**. Wenn der für den Medienrecorder ausgewählte Kanal auf Überspringen gesetzt ist, sollte die Einstellung Überspr. vor dem Speichern aufgehoben werden.
- 4 Drücken Sie zur Auswahl von **System** die Taste ▶ und zum Ändern der Einstellung gegebenenfalls die Tasten ▲ oder ▼.

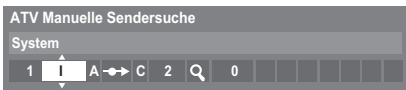

- 5 Drücken Sie anschließend die Taste ▶, um die Option **Suchen** auszuwählen.
- 6 Drücken Sie die Taste ▲ oder ▼, um den Suchlauf zu starten. Das Suchsymbol blinkt während des Suchlaufs.

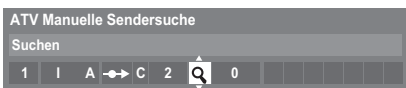

- 7 Jedes Signal wird auf dem Fernsehschirm angezeigt. Wenn nicht das Signal vom Medienrecorder angezeigt wird, drücken Sie erneut die Taste ▲ oder ▼, um den Suchlauf wieder zu starten.
- 8 Wenn das Signal des Medienrecorders gefunden wurde, drücken Sie die Taste ▶, um den Cursor in das Feld **Sender** zu setzen. Geben Sie mit ▲, ▼, ◀ und ▶ die gewünschten Zeichen ein, z. B. **Videorecorder**.

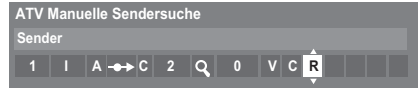

- 9 Drücken Sie die Taste **OK**, um die Nummer zu speichern.
- 10 Wiederholen Sie den Vorgang für jede **Position**, die Sie einstellen möchten, oder drücken Sie die Taste **RETURN**, um zur Liste der Kanäle zu wechseln, und wählen Sie die nächste einzustellende Nummer.
- 11 Drücken Sie nach Abschluss des Vorgangs die Taste **EXIT**.

#### BEACHTEN SIE BITTE

Dieses Fernsehgerät hat direkte Kanaleingabe, wenn die Kanalnummern bekannt sind. Wählen Sie den Bildschirm **ATV Manuelle Sendersuche** in **Schritt 3**. Geben Sie die **Positionsnummer**, das **System** und dann **C** für Standardkanäle (terrestrisch) oder **S** für Kabelkanäle sowie die **Kanal**-Nummer ein. Drücken Sie die Taste **OK**, um die Nummer zu speichern.

## Überspringen

Um bestimmte Kanäle für die Anzeige zu sperren, können Sie die entsprechenden Positionen überspringen.

- 1 Wählen Sie aus dem Menü **EINSTELLUNGEN** die Option **ATV Manuelle Sendersuche**.
- 2 Markieren Sie mithilfe der Taste ▲ oder ▼ die zu sperrende Position, und drücken Sie zur Auswahl die Taste **OK**.

Pos.	Kanal	Sender
1	C2	
2	S10	
3	C7	
4	S40	ABC1
5	C22	ABC1
6	C25	
7	C28	
8	C30	

- 3 Drücken Sie die Taste **▶**, um die Option **Überspr.** auszuwählen.
- 4 Mit der Taste **▲** oder **▼** wird **Überspr.** eingeschaltet. Drücken Sie **OK**.  
 ↻ Eine gesperrte Position wird auf dem Bildschirm durch dieses Symbol gekennzeichnet.



- 5 Drücken Sie die Taste **RETURN**, und wiederholen Sie **Schritt 2**, oder drücken Sie die Taste **EXIT**. Jede Position muss *einzel*n ausgewählt werden. Zum Ausschalten von **Überspr.** wiederholen Sie den Vorgang für jeden gewünschten Programmplatz. Gesperrte Positionen **können nicht** mehr mit **P^** und **Pv** oder über die Tasten am Fernsehgerät angewählt werden. Der Zugriff über die Zifferntasten der Fernbedienung ist jedoch trotzdem noch **möglich**.

### Positionen sortieren

Kanäle können auf die Position Ihrer Wahl verschoben und dort gespeichert werden.

- 1 Wählen Sie aus dem Menü **EINSTELLUNGEN** die Option **ATV Manuelle Sendersuche**.
- 2 Die Kanalliste wird jetzt angezeigt. Markieren Sie mithilfe der Taste **▲** oder **▼** den Kanal, den Sie verschieben möchten, und drücken Sie die Taste **▶**.

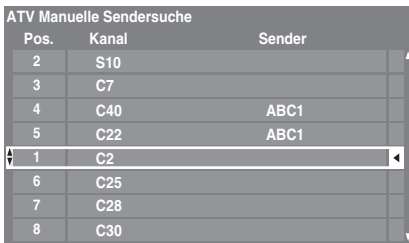

- 3 Blättern Sie wieder mit den Tasten **▲** oder **▼** durch die Liste, bis Sie die gewünschte Programmposition erreichen. Bei diesem Vorgang werden die übrigen Kanäle entsprechend verschoben.
- 4 Drücken Sie **◀** zum Speichern des Programmplatzes. Wiederholen Sie den Vorgang bei Bedarf, und drücken Sie anschließend **EXIT**.

## DTV Manuelle Abstimmung

**HINWEIS:** Der Inhalt dieses Menüs kann je nach DTV-Eingang (**Antenne, Kabel** oder **Satellit**), der zurzeit ausgewählt ist, variieren.

### Manuelle Einstellung

Diese Funktion ist für Kundendiensttechniker verfügbar oder kann verwendet werden, um eine direkte Kanaleingabe vorzunehmen, wenn der Multiplex-Kanal bekannt ist.

- 1 Wählen Sie aus dem Menü **EINSTELLUNGEN** die Option **DTV Manuelle Abstimmung** und drücken Sie dann **OK**.

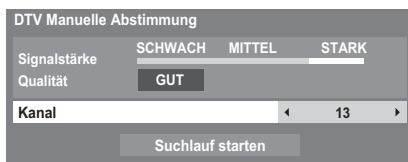

- 2 Geben Sie die Multiplexnummer über die Zifferntasten oder mithilfe von **◀** oder **▶** ein, um die Nummer nach oben oder unten anzupassen.
- 3 Markieren Sie **Suchlauf starten**, und drücken Sie dann **OK**. Das Fernsehgerät sucht automatisch nach diesem Multiplex.



Wenn der Multiplex gefunden wird, werden alle Kanäle, die sich derzeit nicht in der Kanalliste befinden, hinzugefügt und die Kanalinformationen im oberen Bereich des Bildschirms werden aktualisiert.

- 4 Wiederholen Sie den Schritt bei Bedarf. Drücken Sie zum Beenden **EXIT**.

## Manuelle Einstellung für DVB-C

Wenn **Ant./Kabel/Satellit** auf **Kabel** eingestellt ist, sind die folgenden **DTV Manuelle Abstimmung**-Elemente verfügbar.

**Frequenz** – Geben Sie eine spezielle, zu scannende Frequenz ein.

**Modulation** – Wählen Sie eine der fünf QAM-Modulationsoptionen.

**Symbolrate** – Geben Sie eine bestimmte Baudrate (KS/s) ein, die für den manuellen Scan verwendet wird.

Markieren Sie **Suchlauf starten** und drücken Sie dann **OK**.

## Manuelle Einstellung für DVB-S

Wenn **Ant./Kabel/Satellit** auf **Satellit** eingestellt ist, sind die folgenden **DTV manuelle Abstimmung**-Elemente verfügbar:

DTV manuelle Abstimmung - Satellit	
Signalstärke	SCHWACH MITTEL STARK
Qualität	SCHLECHT
Satellit	ASTRA 28.2°E
Transponder	1/83
Frequenz	10714 MHz
Symbolrate	22000 KS/s
Polarisierung	H
Suchoption	Frei empfangbar
Suchlauf starten	

Markieren Sie mit **▲** oder **▼** eine Option (**Satellit**, **Transponder**, **Frequenz**, **Symbolrate**, **Polarisierung** oder **Suchoption**) und wählen Sie dann mit **◀** oder **▶** die gewünschte Option aus.

Markieren Sie **Suchlauf starten** und drücken Sie dann **OK**.

## DTV-Einstellungen

### Kanäle (Antenne/Kabel)

Sie können die Kanalreihenfolge ändern, damit sie Ihren Wünschen entspricht.

- 1 Wählen Sie aus dem Menü **EINSTELLUNGEN** die Option **DTV-Einstell.**, und drücken Sie dann **OK**.
- 2 Wählen Sie **Kanäle**, und drücken Sie **OK**.

DTV-Einstell.	
Kanäle	
Untertitel und Audio	
PIN-Einstell.	
Kindersicherung	
Ortszeiteinstellung	
Standby-Kanalaktualisierung	Aus
DVB-Zeichenmenge	Standard
Dynamische Abstastung	Ein

- 3 Für eine einfache Bedienung können Sie mit einer von zwei Methoden zu speziellen Stellen in der Liste springen.

Kanäle		TV
Reihen-Nr. 1/10		
Pos.	Name	
1	ABC ONE	
2	ABC TWO	
7	ABC THREE	
30	CABC Channel	
40	ABC NEWS 24	
51	ABCi	
822	AA	
823	AC	

**Springen zur Zeilennummer** — Geben Sie mit der **Zahlentaste** (0-9) die Zeilennummer ein, die Sie wählen möchten, und drücken Sie dann **OK**.

**Springen zum Senderbuchstaben** — Drücken Sie **◀◀** oder **▶▶**, um zum nächsten Sendernamen mit einem anderen Anfangsbuchstaben zu springen.

Es ist auch möglich, die Positionsnummer eines bestimmten Kanals zu ändern.

**Neunummerierung** — Drücken Sie die **ROTE**-Taste, um den markierten Kanal neu zu nummerieren. Bearbeiten Sie die Kanalnummer über die **Zahlentasten** und drücken Sie **OK**.

Pos.	Name
- - -	BBC ONE

**Beweg.** — Drücken Sie die **GRÜNE**-Taste, um die **Beweg.**-Funktion zu aktivieren. Wählen Sie mit den Tasten **▲** oder **▼** den Kanal, den Sie verschieben möchten, und drücken Sie für die Markierung **OK**. Wenn Sie mehrere Kanäle auf einmal verschieben möchten, wählen Sie einen anderen Kanal und markieren Sie ihn auf dieselbe Weise. Wiederholen Sie den Schritt bei Bedarf. Sobald alle gewünschten Kanäle markiert sind, setzen Sie mit **▲** oder **▼** den Fokus auf die Position, zu der Sie die Kanäle verschieben möchten. Die Kanäle werden über dem markierten Kanal eingefügt. Drücken Sie die **GRÜNE**-Taste, um die Kanäle zu verschieben.



**Ordnen** — Drücken Sie die **GELBE**-Taste. Ein Bestätigungsfenster wird angezeigt. Drücken Sie **◀** oder **▶** zur Auswahl von **Ja** und drücken Sie **OK**.

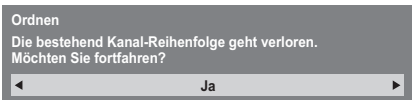

Das **Sortier-Typ**-Auswahlfenster wird angezeigt.



Drücken Sie **◀** oder **▶**, um den Sortier-Typ einzustellen.

- A-Z**                      Sendername-Reihenfolge (A bis Z)
- Kanalnummer**        Positionsnummer-Reihenfolge (numerische Reihenfolge)

Drücken Sie **▼**, um **Ordnen** zu markieren, und drücken Sie **OK**.

## Kanäle (Satellit)

**1** Wählen Sie aus dem Menü **EINSTELLUNGEN** die Option **DTV-Einstell.**, und drücken Sie dann **OK**.

**2** Wählen Sie **Kanäle**, und drücken Sie **OK**.

Die Satelliten-Liste wird angezeigt.

Kanäle		Satellit TV
Reihen-Nr. 4/1200		Satellit
Pos.	Sender	
1	DDD	19.2°E
2	AB	19.2°E
3	E	19.2°E
801	BBC	22.5°E
802	BB	22.5°E
803	BA	22.5°E
822	AA	25.6°E
823	AC	25.6°E

**3** Zur Erleichterung können Sie Ihre Kanal-Liste bearbeiten und sortieren.

**Springen zur Zeilennummer** — Geben Sie mit der **Zahlentaste** (0-9) die Zeilennummer ein, die Sie wählen möchten, und drücken Sie dann **OK**.

**Springen zum Senderbuchstaben** — Drücken Sie **◀◀** oder **▶▶**, um zum nächsten Sendernamen mit einem anderen Anfangsbuchstaben zu springen.

**Satellit-Sprung** — Drücken Sie **◀◀◀** oder **▶▶▶**, um zum nächsten Kanal auf einem anderen Satelliten zu springen.

**Neunummerierung** — Genauso wie Antennen-/Kabelkanäle. Siehe Seite 23.

**Beweg.** — Genauso wie Antennen-/Kabelkanäle. Siehe Seite 24.

**Ordnen** — Drücken Sie die **GELBE**-Taste. Ein Bestätigungsfenster wird angezeigt. Drücken Sie **◀** oder **▶** zur Auswahl von **Ja** und drücken Sie **OK**.

Das Menü **Ordnen** wird eingeblendet.

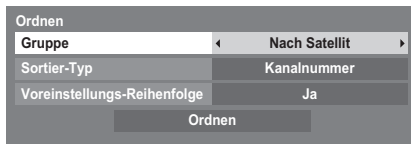



**Gruppe** — Wählen Sie mit ◀ oder ▶ die Option **Alle** oder **Nach Satellit**.

**Sortier-Typ** — Wählen Sie mit ◀ oder ▶ die Sortierungsart.

<b>A - Z</b>	Sendername-Reihenfolge (A bis Z)
<b>Kanalnummer</b>	Positionsnummer-Reihenfolge (numerische Reihenfolge)

**Voreinstellungen-Reihenfolge** — Wählen Sie mit ◀ oder ▶ die Option **Ja** oder **Nein**.

Dieser Punkt wird angezeigt, wenn für Land die Option Deutschland eingestellt ist, und gilt nur für den Satellit Astra 19,2°E.

Markieren Sie mit ▼ die Option **Ordnen** und drücken Sie **OK**.

## Standby-Kanalaktualisierung

Wenn **Standby-Kanalaktualisierung auf Ein** gesetzt ist, wird automatisch die Digitalsuche ausgeführt, wenn sich das Fernsehgerät im Standby-Modus befindet, und alle neuen Kanäle werden gespeichert.

- 1 Wählen Sie aus dem Menü **EINSTELLUNGEN** die Option **DTV-Einstell.**, und drücken Sie dann **OK**.
- 2 Drücken Sie ▼, um **Standby-Kanalaktualisierung** zu wählen, und wählen Sie dann mit ◀ oder ▶ die Option **Ein**.

## DVB-Zeichenmenge

Mit dieser Funktion können Sie manuell die Zeichenmenge festlegen (**Standard** = Tabelle 0, **West** = Tabelle 5 oder **Latein-Alphabet 9**), die für DVB-C- oder DVB-T-Kanäle verwendet wird.

- 1 Wählen Sie aus dem Menü **EINSTELLUNGEN** die Option **DTV-Einstell.**, und drücken Sie dann **OK**.
- 2 Drücken Sie ▼, um **DVB-Zeichenmenge** zu wählen, und wählen Sie dann mit ◀ oder ▶ die Option **Standard**, **West** oder **Latein-Alphabet 9**.

## Dynamische Abtastung

Wenn sich die Senderinformationen in Ihrem DVB-T-Empfangsbereich geändert haben, wird auf dem Fernsehbildschirm die Popup-Meldung „**Die Senderinformationen haben sich geändert. Möchten Sie eine erneute Abtastung starten?**“. Befolgen Sie bitte die Meldung. Wenn Sie nicht möchten, dass das Fernsehgerät Änderungen erkennt, und Sie zum erneuten Scannen auffordert, stellen Sie diese Funktion auf „**Aus**“.

- 1 Wählen Sie aus dem Menü **EINSTELLUNGEN** die Option **DTV-Einstell.**, und drücken Sie dann **OK**.
- 2 Wählen Sie mit ▼ die Option **Dynamische Abtastung**, und wählen Sie mit ◀ oder ▶ die Option **Ein**.

## Standorteinstellung

Sie können entweder den Modus **Zu Hause** oder **Geschäft** wählen. **Zu Hause** wird für die normale Verwendung zu Hause empfohlen. Wählen Sie **Geschäft**, wenn Sie z. B. ein Fernsehgerät für die Präsentation in einem Geschäft usw. verwenden.

- 1 Wählen Sie im Menü **EINSTELLUNGEN** die Option **Standort**.
- 2 Drücken Sie ◀ oder ▶ zur Auswahl von **Zu Hause** oder **Geschäft**.

## Analog-Abschaltung

Bei diesem Gerät handelt es sich um ein **Digital**-Fernsehgerät, das die Anzeige von **digitalen** und **analogen** Programmen ermöglicht. Es ist aber sehr wahrscheinlich, dass während der Nutzungsdauer dieses Geräts **analoge** Programme abgeschaltet werden, um Platz für neue **digitale** Programme zu schaffen.

Diese 'Abschaltung' wird in mehreren Phasen ablaufen, die im Voraus in Ihrem Gebiet angekündigt werden. Wir empfehlen, dass Sie nach jeder Phase die Sendereinstellung des Fernsehgeräts erneut durchführen, um sicherzustellen, dass bestehende und neue **digitale** Programme unterbrechungsfrei genutzt werden können.

# Allgemeine Bedienelemente

## Schnellmenü

Mit **Schnellmenü** können Sie schnell auf einige Optionen zugreifen, wie **Bildmodus**, **Bildgröße**, **Mehr Infos**, **Aus-Timer** usw.

Drücken Sie die Taste **QUICK**, um das **Schnellmenü** anzuzeigen, und wählen Sie mit **▲** oder **▼** die Option.

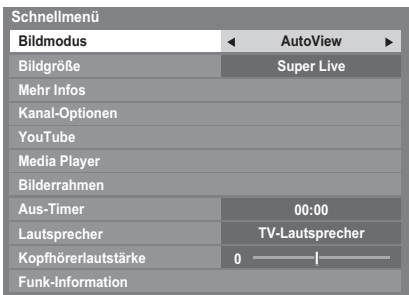

**HINWEIS:** Schnellmenü-Elemente unterscheiden sich abhängig vom aktuellen Modus.

### Beispiel Schnellmenü-Element

Modus	Schnellmenü-Element	Beschreibung
Beim Anzeigen eines Fernsehers oder von Bildern über den externen Eingang	Bildmodus	Siehe Seite 32.
	Bildgröße	Siehe Seite 30.
	Mehr Infos	Siehe Seite 59.
	Kanal-Optionen	Siehe Seite 62.
	YouTube	Siehe Seite 45.
	Media Player	Siehe Seite 47.
	Bilderrahmen	Siehe Seite 54.
	Aus-Timer	Siehe Seite 58.
	Lautsprecher	Siehe Seite 70.
	Kopfhörerlautstärke	Siehe Seite 29.
Funk-Information	Siehe Seite 40.	
Bei der Verwendung von EPG	Genre-Farbe	Siehe Seite 60.
	EPG-Aktualisierung/ EPG-Aktualisierung abbrechen	Siehe Seite 60.
Media Player (Mehrfach-ansicht, Listenansicht)	Ordnen	Siehe Seite 50.
	Intervallzeit	Siehe Seite 50.
	Wiederholen	Siehe Seite 50.
	Geräte-Information	Siehe Seite 50.
Bilderrahmen	Funk-Information	Siehe Seite 40.
	BILD	Siehe Seite 32.
	Bildgröße	Siehe Seite 30.

## Auswählen der Positionen

Verwenden Sie zur Auswahl einer Position die Zifferntasten auf der Fernbedienung.

Positionen können ebenfalls mithilfe der Taste **P^** und **Pv** gewählt werden.

Wenn Sie Bildschirminformationen anzeigen möchten, beispielsweise die Position, den Eingangsmodus oder den Stereo/Mono-Signalmodus, drücken Sie die Taste **i+**. Drücken Sie die Taste erneut, um den Vorgang abzubrechen.

## Die Uhrzeitanzeige – nur analog

Die Option **Uhrzeitanzeige** ermöglicht die Anzeige der aktuellen Uhrzeit (Videotext) auf dem Bildschirm.

Wenn Sie während einer Fernsehsendung die Tasten **⌚**/**⊞** auf der Fernbedienung drücken, wird die genaue vom Sender übertragene Uhrzeit eingeblendet. Diese Anzeige wird nach etwa 5 Sekunden wieder ausgeblendet.

**HINWEIS:** In einigen Fällen ist diese Anzeige möglicherweise nicht verfügbar.

## Übertragungen in Stereo und 2-Kanalton

### Bei ATV-Programmen

Wenn Sendungen in Stereo oder mit 2-Kanalton übertragen werden, wird für einige Sekunden die Anzeige Stereo oder 2-Kanalton am Bildschirm eingeblendet. Diese Anzeige erscheint kurzzeitig nach jedem Umschalten der Position. Falls kein Stereoton gesendet wird, wird stattdessen das Wort Mono eingeblendet.

**Stereo...** Drücken Sie **⊞**/**⊞** zur Auswahl von **Stereo** oder **Mono**.

**Zweisprachig...** Zweisprachige Sendungen (2-Kanalton) sind relativ selten. Bei einer solchen Sendung wird die Anzeige **2-Kanalton** eingeblendet. Wählen Sie die gewünschte Programmnummer. Wenn die Anzeige **2-Kanalton** eingeblendet wird, können Sie mit der Taste **⊞**/**⊞** zwischen **Sprache 1**, **Sprache 2** oder **Mono** wählen.

### Bei DTV-Programmen

Bei Stereo- oder 2-Kanal-Mono-Sendungen drücken Sie **⊞**/**⊞** und wählen Sie mit **◀** oder **▶** die Einstellungen.

Modusanzeige	▶ drücken
⊞ Stereo	Stereo → Links → Rechts
●○ 2-Kanalton Mono	Sprache 1 → Sprache 2
○ Mono	-
⊞ Mehrkanal	-

Bei Sendungen mit mehreren Sprachkanälen drücken Sie wiederholt **⊞**/**⊞**, um die Audiosprache zu ändern (siehe „Audiosprache“ auf Seite 63).

# Klangregelung

## Lautstärkeregelung und Stummschaltung

### Lautstärke

Drücken Sie die Taste oder , um die Lautstärke anzupassen.

### Stummschaltung

Drücken Sie die Stummschaltungstaste einmal, um den Ton auszuschalten, und ein zweites Mal, um den Ton wieder einzuschalten.

## 2-Kanalton

Wenn eine Sendung oder ein Film mit einer mehrsprachigen Tonspur übertragen wird, können Sie mit der Funktion **2-Kanalton** zwischen diesen Sprachen umschalten.

- 1 Drücken Sie **MENU** und wählen Sie mit oder das **TON**-Menü.
- 2 Markieren Sie mit die Option **2-Kanalton** und drücken Sie dann oder zur Wahl zwischen **Sprache 1** oder **Sprache 2**.



## Balance, Bass und Höhen

Die Toneinstellungen sind in den **Digital**- und **Analog**-Modi verfügbar.

- 1 Wählen Sie das Menü **TON**.
- 2 Markieren Sie mit die Option **Balance** und drücken Sie dann oder , um die Lautsprecher-Balance mehr auf den linken oder rechten Lautsprecher zu verlagern.

### Nur bei der RV/TV-Serie

- 3 Markieren Sie mit die Option **Erweiterte Toneinstellungen** und drücken Sie dann .
- 4 Markieren Sie mit die Option **Bass** oder **Höhen** und drücken Sie dann oder , um die Einstellungen anzupassen.

## Sound Navi (nur für die XV-/ZV-/VL-/YL-/WL-Serie)

Sie können die aktuellen Tonmodus-Einstellungen anpassen. Wählen Sie den Modus, der für den Installationsstandort Ihres Fernsehgeräts am besten geeignet ist (**Ständer** oder **Wand**), und passen Sie den Equalizer am Bildschirm nach Ihren Wünschen an.

- 1 Wählen Sie das **TON**-Menü.
- 2 Markieren Sie mit die Option **Erweiterte Toneinstellungen** und drücken Sie dann .
- 3 Markieren Sie mit die Option **Sound Navi** und drücken Sie dann .

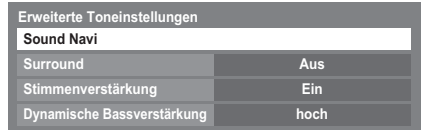

- 4 Drücken Sie oder , um entweder **Ständer** oder **Wand** auszuwählen, je nachdem, wo Ihr Fernsehgerät installiert ist, und drücken Sie die ROTE-Taste.
- 5 Drücken Sie oder , um den Frequenzbereich zu wählen, den Sie über das Equalizer-Fenster anpassen möchten, und drücken Sie dann oder , um den Bereich anzupassen.

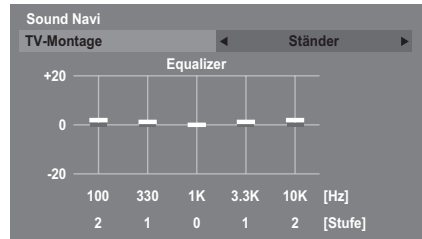

- 6 Wiederholen Sie Schritt 5 für die anderen Frequenzen.

## Surround-Einstellungen

**Surround** oder **Stereo-Erweiterung**, **Stimmenverstärkung** und **Dynamische Bassverstärkung** helfen, ein verbessertes Surroundklangerebnis mit tiefen, satten Bässen von Stereoklangquellen zu erzielen. Der Klang Ihres Fernsehgeräts wirkt voller, satter und breiter.

**1** Drücken Sie im Menü **TON** die Taste **▼**, so dass die Einstellung **Erweiterte Toneinstellungen** markiert ist. Drücken Sie dann die Taste **OK**.

**2** Drücken Sie **▼**, um **Surround** (XV/ZV/VL/YL/WL-Serie) zu markieren, und wählen Sie mit **◀** oder **▶** die Einstellung **Aus**, **Räumlich** oder **Kino**.

Markieren Sie mit **▼** die Option **Stereo-Erweiterung** (RV/TV-Serie) und drücken Sie dann **◀** oder **▶** zur Auswahl von **Ein**.

### Menü XV/ZV/VL/YL/WL-Serie

Erweiterte Toneinstellungen	
Sound Navi	
Surround	Aus
Stimmenverstärkung	Ein
Dynamische Bassverstärkung	hoch

### Menü RV/TV-Serie

Erweiterte Toneinstellungen	
Bass	0
Höhen	0
Stereo-Erweiterung	Ein
Stimmenverstärkung	Ein
Dynamische Bassverstärkung	hoch

**3** Drücken Sie **▼**, um **Stimmenverstärkung** zu markieren, und wählen Sie mit **◀** oder **▶** die Einstellung **Ein**.

**4** Drücken Sie **▼**, um **Dynamische Bassverstärkung** zu markieren und wählen Sie mit **◀** oder **▶** den gewünschten Bassweiterungspegel aus (**Aus**, **niedrig** oder **hoch**).

**HINWEIS:** Nur bei der XV/ZV/VL/YL/WL-Serie wird **ext. Subwoofer** anstatt **Dynamische Bassverstärkung** angezeigt, wenn **Bass** auf **Extern** im Menü **AV-Anschluss** eingestellt ist. Siehe Abschnitt „Bass-Einstellung“ auf Seite 68.

## Dolby Volume®

Diese Funktion ermöglicht eine gleichbleibende Lautstärke, unabhängig von den jeweiligen Programmen, Kanälen oder Eingangsquellen.

**1** Drücken Sie im Menü **TON** auf **▼**, um **Dolby Volume** zu markieren.

**2** Drücken Sie **◀** oder **▶**, um **niedrig**, **hoch** oder **Aus** zu wählen.

### HINWEIS:

- Die Einstellung **Dolby Volume** hat Einfluß auf die Einstellungen **Dynamikbereichssteuerung** und **Digitaler Tonausgang**.
- Wenn **Dynamikbereichssteuerung** auf **Ein** eingestellt ist, wird diese Funktion deaktiviert.

## Dynamikbereichssteuerung

Mit dieser Funktion kann die Audiokomprimierung für einige digitale Fernsehprogramme gesteuert werden (MPEG-1- und MPEG-2-Audioprogramme werden nicht unterstützt).

**1** Drücken Sie im Menü **TON** die Taste **▼**, um die Option **Dynamikbereichssteuerung** zu markieren.

**2** Drücken Sie die Taste **◀** oder **▶**, um die Einstellung **Ein** oder **Aus** auszuwählen.

**HINWEIS:** Diese Funktion ist deaktiviert, wenn **Dolby Volume** auf **niedrig** oder **hoch** eingestellt ist.

## Tonpegelausgleich

Manchmal kommt es zu großen Unterschieden in der Lautstärke, wenn von DTV 5.1-Kanal auf DTV 2-Kanal und ATV-Kanal oder einen externen Eingang umgeschaltet wird. Mit der Funktion **Tonpegelausgleich** werden diese Lautstärkeunterschiede reduziert.

**1** Stellen Sie den Lautstärkepegel ein, der normalerweise bei DTV 5.1-Kanal-Programmen eingestellt ist.

**2** Schalten Sie auf einen Kanal mit DTV 2-Kanal oder ATV oder zu einem externen Eingang um.

**3** Drücken Sie im Menü **TON** die Taste **▼**, so dass die Einstellung **Tonpegelausgleich** markiert ist. Drücken Sie dann die Taste **OK**.

**4** Drücken Sie **▼**, um eine Option zu markieren, und passen Sie den Lautstärkepegel dann mit **◀** oder **▶** an.

Tonpegelausgleich	
DTV 2CH	-5
ATV	0
Externer Eingang	0

### HINWEIS:

- Das verfügbare Element variiert abhängig von der aktuellen Eingangsquelle. Wenn Sie z. B. ein DTV-2-Kanal-Programm sehen, ist nur **DTV 2CH** verfügbar und die anderen beiden Elemente sind im Menü ausgegraut. So können Sie die Reaktion auf die jeweilige Gegebenheit ganz einfach anpassen.
- Bei der Anzeige von DTV 5.1-Kanal-Programmen ist diese Funktion nicht verfügbar.

## TV-Lautsprecher (nur für die XV-/ZV-/VL-/YL-/WL-Serie)

Sie können mit dieser Funktion die TV-Lautsprecher ausschalten, wenn Sie ein Audiosystem über den Ausgang **VARIABLER AUDIO-AUSGANG** an Ihrem Fernsehgerät anschließen.

- 1 Drücken Sie im Menü **TON** die Taste ▼ zur Auswahl von **TV-Lautsprecher**.
- 2 Drücken Sie ◀ oder ▶ zur Auswahl von **Aus**.  
Um die integrierten Lautsprecher einzuschalten, wählen Sie **Ein**.

## Kopfhörer-Einstellungen

Mit dieser Einstellung wird die Höhe des Tonausganges eingestellt, wenn Kopfhörer angeschlossen sind.

Lautsprecher-Verbindung	Kopfhörer	Lautsprecher
Ein	Ton wird ausgegeben (◀ - + ist verfügbar.)	Kein Ton
Aus	Ton vorhanden (Menü für Kopfhörer-Lautstärke steht zur Verfügung.)	Ton wird ausgegeben (◀ - + ist verfügbar.)

- 1 Drücken Sie im Menü **TON** die Taste ▼, so dass die Einstellung **Kopfhörer-Einstellungen** markiert ist. Drücken Sie dann die Taste **OK**.
- 2 Drücken Sie die Taste ▼, so dass **Lautsprecher-Verbindung** markiert ist. Drücken Sie dann die Taste ◀ oder ▶, um die Einstellung **Ein** oder **Aus** auszuwählen.
- 3 Wenn Sie **Aus** wählen, heben Sie dann **Kopfhörerlautstärke** hervor und passen Sie mit ◀ oder ▶ die Kopfhörerlautstärke an.

Kopfhörer-Einstellungen	
Lautsprecher-Verbindung	Aus
Kopfhörerlautstärke	50

## Audio Beschreibung

Die Beschreibung Ton ist eine zusätzliche Erzählspur für Menschen mit eingeschränktem Sehvermögen, damit diese die Handlung besser verstehen und sie ganz genießen können. Die Buchstaben AD werden in der Kanalkennung angezeigt, wenn die Sendung AD-Inhalt umfasst. Sie können wählen, ob Sie den Ton über die Fernsehlautsprecher und den Kopfhörerausgang oder nur über den Kopfhörerausgang hören möchten.

- 1 Wählen Sie aus dem **TON**-Menü die Option **Audio Beschreibung**, und drücken Sie dann **OK**.
- 2 Markieren Sie **Audio Beschreibung**, und drücken Sie ◀ oder ▶, um **Ein** zu wählen.

Audio Beschreibung	
Audio Beschreibung	Ein
Mischpegel	50
Lautsprecherausgang	Aus

Mit der Taste **AD** auf der Fernbedienung kann auch die **Audio Beschreibung**-Funktion zwischen Ein und Aus umgeschaltet werden.

- 3 Um den Pegel der Beschreibung Ton an den Hauptton anzupassen, markieren Sie **Mischpegel**, und benutzen Sie ◀ oder ▶.
- 4 Markieren Sie **Lautsprecherausgang**, und drücken Sie ◀ oder ▶, um **Ein** oder **Aus** zu wählen.

**Ein:** Der Ton wird über den Kopfhörerausgang und die Lautsprecher ausgegeben.

**Aus:** Der Ton wird über den Kopfhörerausgang ausgegeben.

Zum Anpassen des Kopfhörertons schlagen Sie unter „Kopfhörer-Einstellungen“ nach.

**HINWEIS:** Diese Funktion gilt auch für den Ton von Digitaler Tonausgang und FIXED AUDIO-Ausgang.

# Anzeige im Breitbildformat

Je nach Art der Fernsehübertragung können Sie sich Sendungen in verschiedenen Bildformaten anschauen.

Deutsch

**BREITBILD**

Verwenden Sie diese Einstellung für Breitbild-DVDs, Breitbild-Videos oder gegebenenfalls bei Sendungen im 16:9-Format. Aufgrund der verschiedenen Breitbildformate (16:9, 14:9, 20:9 usw.) werden unter Umständen schwarze Balken am oberen und unteren Rand des Bildschirms angezeigt.

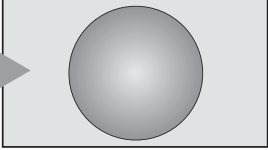

**4:3**

Verwenden Sie diese Einstellung bei Sendungen, die im 4:3-Format ausgestrahlt werden.

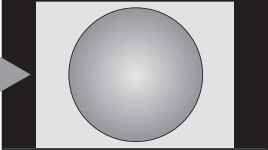

**SUPER LIVE**

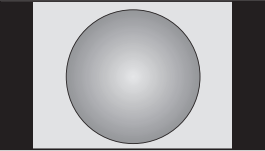

Mit dieser Einstellung kann ein Fernsehbild im 4:3-Format an die Bildschirmgröße angepasst werden, indem es horizontal und vertikal gestreckt wird. Die Größenverhältnisse in der Mitte des Bildes werden dabei besser dargestellt. Es können jedoch gewisse Verzerrungen auftreten.

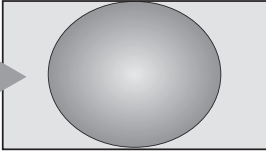

**KINO**

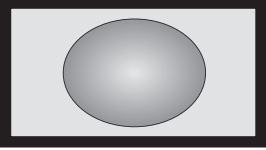

Wenn Sie sich Filme bzw. Videos in einem Format anschauen, bei dem schwarze Balken 'an allen Bildrändern' angezeigt werden, können Sie mithilfe dieser Einstellung diese Balken verkleinern oder entfernen, indem Sie das Bild auswählen und vergrößern, ohne dass die Darstellung verzerrt wird.

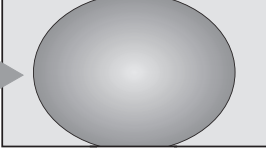

**UNTERTITEL**

Wenn bei einem Film im Letterbox-Format (Breitbildformat) Untertitel angezeigt werden, können Sie mit dieser Einstellung das Bild nach oben verschieben, um zu gewährleisten, dass der gesamte Untertiteltext auf den Bildschirm passt.

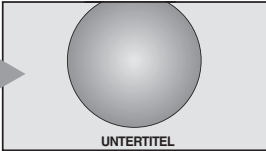

**14:9**

Verwenden Sie diese Einstellung für Sendungen im 14:9-Format.

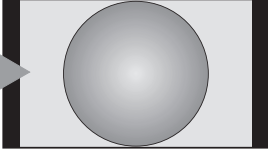

**NATIV**

Diese Einstellung zeigt das Bild ohne Overscan-Ränder an, d. h. als wirklichkeitsgetreue Bildschirmwiedergabe (WYSIWYG).

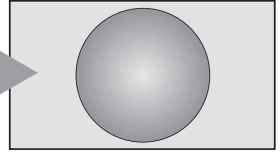

**PC NORMAL**

Diese Einstellung zeigt das Bild ohne Overscan-Ränder an, d. h. als wirklichkeitsgetreue Bildschirmwiedergabe (WYSIWYG).  
Diese Einstellungsoption kann nur mit über den HDMI- oder PC-Anschluss eingespeisten Videosignalen erreicht werden.

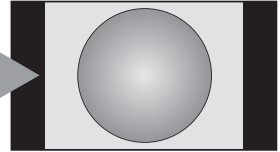

**PC WIDE**

Diese Einstellung zeigt das Bild ohne Overscan-Ränder und Seitenränder an. Diese Einstellungsoption kann nur mit über den HDMI- oder PC-Anschluss eingespeisten Videosignalen erreicht werden.

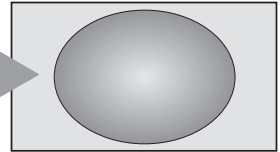

**Pixel-to-Pixel**

„Pixel-to-Pixel“ ist eine nicht-skalierende Anzeige. Abhängig vom eingehenden SignalfORMAT wird das Bild mit Seitenrändern und/oder Balken oben und unten im Bild angezeigt (z. B. VGA-Eingangsquelle).

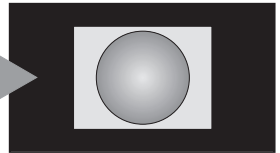

Deutsch

Drücken Sie die  -Taste auf der Fernbedienung, um die Liste der verfügbaren Breitbildformate anzuzeigen.

Drücken Sie Taste mehrmals, um das gewünschte Format zu markieren.

Sie können auch über die **Schnellmenü**-Funktion die **Bildgröße** auswählen.

AV-Format

Bildgröße
Nativ
<b>Breitbild</b>
4:3
Super Live
Kino
Untertitel
14:9

PC-Format

Bildgröße
Pixel-to-Pixel
<b>PC normal</b>
PC wide

Der Einsatz der speziellen Funktionen zur Veränderung der Größe des angezeigten Bildes (d. h. Ändern des Verhältnisses der Bildhöhe zur Bildbreite) zum Zweck einer öffentlichen Vorführung oder zur Erzielung eines kommerziellen Gewinns kann eine Verletzung von Urheberrechtsgesetzen darstellen.

## Bildeinstellung

Die meisten Bild-Steuer-elemente und Funktionen sind in beiden Modi, **Digital** und **Analog**, verfügbar.

**BEACHTEN SIE BITTE:** Funktionen, die nicht verfügbar sind, erscheinen ausgegraut.

### Bildmodus

Dieses Fernsehgerät bietet die Möglichkeit, individuelle Bildeinstellungen zu speichern.

**AutoView, Dynamisch, Standard, Film, Geschäft, Spiele** und **PC** sind voreingestellte Optionen, die sich auf viele Funktionen/Einstellungen des Fernsehgeräts auswirken.

#### HINWEIS:

- Da der Modus **AutoView** die Bildeinstellungen automatisch basierend auf der Raumbeleuchtung und dem Eingangssignalinhalt anpasst, sind die Menüs **Automatischer Helligkeitssensor** und **Experten-Modus** ausgegraut, wenn er ausgewählt ist.
- Der Modus **Geschäft** ist nur verfügbar, wenn **Standort** auf **Geschäft** gesetzt ist.
- Der Modus **Spiele** ist im externen Eingangsmodus verfügbar (außer beim Antenneneingang). Wenn Sie den Modus **Spiele** auswählen, werden die passenden Breitbildformate ausgewählt.
- Der Modus **PC** ist im RGB/PC-Eingangsmodus oder im HDMI-Eingangsmodus verfügbar.

- 1 Drücken Sie im Menü **BILD** die Taste **▼**, bis die Einstellung **Bildmodus** ausgewählt ist.

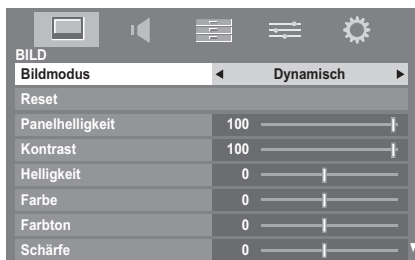

- 2 Drücken Sie **◀** oder **▶**, um den bevorzugten Bildmodus auszuwählen, und drücken Sie dann **OK**.

**HINWEIS:** Der von Ihnen gewählte Bildmodus wirkt sich nur auf den aktuellen Eingang aus. Sie können für jeden Eingang einen anderen Bildmodus auswählen.

### Bildvoreinstellungen

Sie können damit die aktuellen Bildeinstellungen nach Wunsch anpassen. Wenn Sie z. B. „**Dynamisch**“ auswählen, werden Ihre neuen Einstellungen unter dem Bildmodus „**Dynamisch**“ gespeichert, wenn Sie die folgenden Einstellungen wie **Panelhelligkeit, Kontrast, Helligkeit, Farbe, Farbton, Schärfe** und die **Erweiterten Bildeinstellungen** -Elemente ändern.

- 1 Drücken Sie im Menü **BILD** die Taste **▼**, um zwischen **Panelhelligkeit, Kontrast, Helligkeit, Farbe, Farbton** oder **Schärfe** zu wählen, und drücken Sie dann **OK**.
- 2 Drücken Sie die Taste **◀** oder **▶**, um die Einstellungen anzupassen.

### Reset

Diese Funktion setzt alle Bildeinstellungen mit Ausnahme von **Bildmodus** auf die werkseitigen Einstellungen zurück.

**HINWEIS:** Wenn keine Bildeinstellungen geändert wurden, ist **Reset** nicht verfügbar.

- 1 Im Menü **BILD** drücken Sie **▼** zur Auswahl von **Reset** und drücken dann **OK**.
- 2 Eine Bestätigungsmeldung wird angezeigt. Drücken Sie **◀** oder **▶** zur Auswahl von **Ja**, und drücken Sie **OK**.

### 3D-Farbmanagement

Wenn **3D-Farbmanagement** auf **Ein** gesetzt ist, steht die Funktion „Farbeinstellungen“ zur Verfügung.

- 1 Im Menü **BILD** drücken Sie **▼** zur Auswahl von **Erweiterte Bildeinstellungen** und drücken dann **OK**.
- 2 Drücken Sie die Taste **▼**, um die Option **3D-Farbmanagement** auszuwählen.

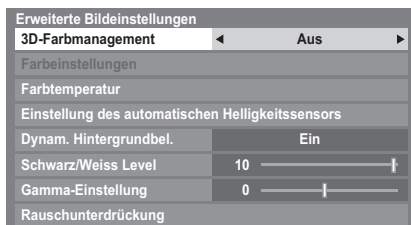

- 3 Drücken Sie die Taste **◀** oder **▶**, um die Einstellung **Ein** oder **Aus** auszuwählen, und drücken Sie dann **OK**.



## Farbeinstellungen

Die Funktion **Farbeinstellungen** ermöglicht die Einstellung der einzelnen Farbwerte entsprechend Ihren persönlichen Vorlieben. Das kann sinnvoll sein, wenn Sie eine externe Quelle verwenden.

- 1 Drücken Sie im Menü **Erweiterte Bildeinstellungen** die Taste **▼**, so dass die Einstellung **Farbeinstellungen** ausgewählt ist. Drücken Sie dann die Taste **OK**.
- 2 Wählen Sie die gewünschte Option durch Drücken der Taste **▲** oder **▼** aus, und wechseln Sie mithilfe der Taste **▶** zum Einstellungsfenster.

Farbeinstellungen			
	Farbton	Sättigung	Helligkeit
■ Rot	0	0	0
■ Grün	0	0	0
■ Blau	0	0	0
■ Gelb	0	0	0
■ Magenta	0	0	0
■ Cyan	0	0	0
Reset			

- 3 Drücken Sie die Taste **◀** oder **▶**, um **Farbton**, **Sättigung** oder **Helligkeit** auszuwählen. Drücken Sie dann die Taste **▲** oder **▼**, um die Einstellungen wie erforderlich anzupassen.

	Farbton	Sättigung	Helligkeit
■ Rot	0	0	-1

- 4 Drücken Sie **RETURN**, um zum vorherigen Menü zurückzukehren.  
Um das Gerät auf die werkseitigen Einstellungen zurückzusetzen, wählen Sie die Option **Reset** und drücken dann die Taste **OK**.

## Farbtemperatur

Durch die Einstellung **Farbtemperatur** wirkt ein Bild durch die Erhöhung der roten bzw. blauen Farbanteile 'wärmer' oder 'kühler'.

- 1 Im Menü **Erweiterte Bildeinstellungen** drücken Sie **▼** zur Auswahl von **Farbtemperatur** und drücken dann **OK**.
- 2 Drücken Sie **◀** oder **▶**, um die **Farbtemperatur** zu wählen (0 (warm) –10 (kalt)).

Farbtemperatur			
Farbtemperatur	◀	5	▶
Rot-Offset	0		
Grün-Offset	0		
Blau-Offset	0		
Rot-Gain	0		
Grün-Gain	0		
Blau-Gain	0		
Reset			

- 3 Wählen Sie die anzupassende Option durch Drücken der Taste **▲** oder **▼** aus, und passen Sie die Einstellung jeweils mithilfe der Taste **◀** oder **▶** an.

- 4 Drücken Sie **RETURN**, um zum vorherigen Menü zurückzukehren.

Um die Farbtemperatureinstellungen auf die werkseitigen Einstellungen zurückzusetzen, wählen Sie die Option **Reset** und drücken dann die Taste **OK**.

**HINWEIS:** Wenn **Bildmodus** auf **AutoView**, eingestellt ist, können Sie nur die **Farbtemperatur** anpassen und zwar nur im Bereich -5 bis +5.

## Einstellung des automatischen Helligkeitssensors

Wenn **Automatischer Helligkeitssensor** aktiviert ist, wird die Hintergrundbeleuchtung des Gerätes automatisch an die Raumbeleuchtung der Umgebung angepasst.

- 1 Im Menü **Erweiterte Bildeinstellungen** drücken Sie **▼** zur Auswahl von **Einstellung des automatischen Helligkeitssensors** und drücken dann **OK**.
- 2 Drücken Sie **◀** oder **▶** zur Auswahl von **Ein**, und drücken Sie **OK**.

Einstellung des automatischen Helligkeitssensors		
Automatischer Helligkeitssensor	◀	Ein
Pro. Panelhelligk.-Einst.		

- 3 Drücken Sie **▼** zur Auswahl von **Pro. Panelhelligk.-Einst.**, und drücken Sie **OK**.
- 4 Das Fenster **Pro. Panelhelligk.-Einst.** wird angezeigt. Drücken Sie erneut die Taste **OK**, um das Einstellungsfenster anzuzeigen.
- 5 Wählen Sie den Punkt durch Drücken der Taste **◀** oder **▶** aus, und passen Sie den Pegel jeweils mithilfe der Taste **▲** oder **▼** an.

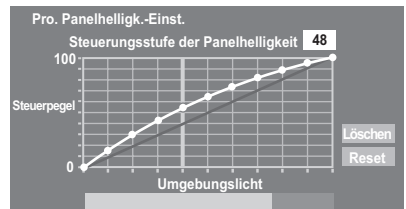

- 6 Drücken Sie **OK**, um die Anpassung festzulegen.  
Um die Anpassung abzubrechen, wenn ein Punkt ausgewählt ist, wählen Sie **Löschen** und drücken dann **OK**.  
Um die Anpassungen aller Punkte auf die werkseitigen Einstellungen zurückzusetzen, wählen Sie die Option **Reset** und drücken dann die Taste **OK**.

### Dynam. Hintergrundbel.

Bei aktivierter Einstellung **Dynam. Hintergrundbel.** wird die Hintergrundbeleuchtung des Bildschirms bei dunklen Szenen automatisch optimiert.

- 1 Wählen Sie das Menü **Erweiterte Bildeinstellungen**, und drücken Sie die Taste **▼**, bis die Einstellung **Dynam. Hintergrundbel.** markiert ist.
- 2 Drücken Sie die Taste **◀** oder **▶**, um die Einstellung **Ein** oder **Aus** auszuwählen.

### Schwarz/Weiss Level

Mit der Einstellung **Schwarz/Weiss Level** erfolgt eine Verstärkung der dunklen Bereiche des Bildes, was die Bildschärfe verbessert.

- 1 Wählen Sie das Menü **Erweiterte Bildeinstellungen**, und drücken Sie die Taste **▼**, bis die Einstellung **Schwarz/Weiss Level** markiert ist.
- 2 Drücken Sie die Taste **◀** oder **▶**, um den Pegel anzupassen. Der Effekt variiert je nach Sendung und ist am besten bei dunklen Farben sichtbar.

### Gamma-Einstellung

Mit der Funktion **Gamma-Einstellung** können Sie die Schwarzpegel im Bild anpassen.

- 1 Wählen Sie das Menü **Erweiterte Bildeinstellungen**, und drücken Sie die Taste **▼** zur Auswahl von **Gamma-Einstellung**.
- 2 Drücken Sie die Taste **◀** oder **▶**, um den Pegel anzupassen.

### MPEG Rauschreduzierung – Rauschunterdrückung

Beim Abspielen von DVDs kann es – bedingt durch die Komprimierung – vorkommen, dass einige Wörter oder Bildelemente in der Anzeige verzerrt oder verpixelt sind. Mithilfe der Funktion **MPEG Rauschreduz.** kann dieser Effekt durch eine so genannte Kantenglättung vermindert werden.

- 1 Im Menü **Erweiterte Bildeinstellungen** drücken Sie **▼** zur Auswahl von **Rauschunterdrückung** und drücken dann **OK**.
- 2 Drücken Sie die Taste **▼**, um die Option **MPEG Rauschreduz.** auszuwählen.



- 3 Drücken Sie **◀** oder **▶**, um zwischen **niedrig**, **mittel**, **hoch** und **Aus** entsprechend Ihren Wünschen zu wählen.

### DNR – Digitale Rauschunterdrückung

**DNR** führt zu einer 'weicheren' Bilddarstellung bei einem schwachen Signal zur Reduzierung störender Effekte.

- 1 Wählen Sie **DNR** aus dem Menü **Rauschunterdrückung** aus.
- 2 Drücken Sie **◀** oder **▶**, um zwischen **niedrig**, **mittel**, **hoch**, **Automatisch** und **Aus** zu wählen. Die Unterschiede sind nicht immer wahrnehmbar (die besten Ergebnisse erzielen Sie bei niedrigen Einstellungen. Bei zu hohen Einstellungen kann sich die Bildqualität verschlechtern).

### Resolution+

Die Funktion **Resolution+** ermöglicht Ihnen, die Klarheit für Ihre gewünschten Bildeinstellungen anzupassen.

- 1 Im Menü **Erweiterte Bildeinstellungen** drücken Sie **▼** zur Auswahl von **Resolution+** und drücken dann **OK**.
- 2 Wählen Sie im Feld **Resolution+** die Option **Ein**.



- 3 Drücken Sie **▼**, um **Stufe** zu markieren, und drücken Sie dann **◀** oder **▶**, um die Stufe anzupassen.

#### HINWEIS:

- Abhängig vom Inhalt funktioniert diese Option möglicherweise nicht ordnungsgemäß.
- Der anpassbare Bereich variiert entsprechend dem eingestellten Bildmodus.
- Abhängig von dem an das Fernsehgerät angeschlossenen Gerät kann es zu Bildrauschen kommen (z. B. bei einem Gerät mit einer speziellen Verstärkerfunktion).

### Active Vision M100 (XV/ZV/YL/YL-Serie)

Diese Funktion ermöglicht die Reduzierung von unscharfen Bildern, ohne dass das Bild dabei dunkler wird oder zu flackern beginnt.

- 1 Drücken Sie im Menü **Erweiterte Bildeinstellungen** auf **▼**, um **Active Vision M100** zu wählen.
- 2 Drücken Sie **◀** oder **▶**, um **Ein** oder **Aus** zu wählen.

**HINWEIS:** Wenn **Bildmodus** auf **Spiele** eingestellt ist, wird diese Funktion ausgegraut und automatisch auf **Aus** eingestellt.

## Active Vision M200 Pro (WL-Serie)

Diese Funktion ermöglicht die Reduzierung von unscharfen Bildern, ohne dass das Bild dabei dunkler wird oder zu flackern beginnt.

- 1 Drücken Sie im Menü **Erweiterte Bildeinstellungen** auf **▼**, um **Active Vision M200 Pro** zu wählen.
- 2 Drücken Sie **◀** oder **▶**, um **Ein** oder **Aus** zu wählen.

**HINWEIS:** Wenn **Bildmodus** auf **Spiele** eingestellt ist, wird diese Funktion ausgegraut und automatisch auf **Aus** eingestellt.

## Filmstabilisierung (nur für die WL-Serie)

Die Funktion **Filmstabilisierung** ermöglicht das Anpassen der Bewegungswiedergabe.

- 1 Drücken Sie im Menü **Erweiterte Bildeinstellungen** auf **▼**, um **Filmstabilisierung** zu wählen.
- 2 Drücken Sie **◀** oder **▶**, um **hoch**, **mittel**, **Standard** oder **Aus** zu wählen.

**HINWEIS:** Wenn **Bildmodus** auf **Spiele** eingestellt ist, wird diese Funktion ausgegraut und automatisch auf **Aus** eingestellt.

## Filmstabilisierung (nur für die XV-/ZV-/VL-/YL-Serie)

Die Funktion **Filmstabilisierung** ermöglicht das Anpassen der Bewegungswiedergabe.

- 1 Drücken Sie im Menü **Erweiterte Bildeinstellungen** auf **▼**, um **Filmstabilisierung** zu wählen.
- 2 Drücken Sie **◀** oder **▶**, um **Standard**, **Sanft** oder **Aus** zu wählen.

### HINWEIS:

- Wenn **Bildmodus** auf **AutoView** gesetzt ist, verfügt die Funktion **Filmstabilisierung** über den zusätzlichen Modus „**Automatisch**“.
- Wenn **Bildmodus** auf **Spiele** eingestellt ist, wird diese Funktion ausgegraut und automatisch auf **Aus** eingestellt.

## Experten-Modus

Mit dieser Funktion können Sie die Farben **Rot**, **Grün** und **Blau** einzeln ein- und ausschalten, damit Sie die einzelnen Farben genauer einstellen können.

**HINWEIS:** Diese Funktion ist nicht verfügbar, wenn **Bildmodus** auf **AutoView** gesetzt ist.

- 1 Im Menü **Erweiterte Bildeinstellungen** drücken Sie **▼** zur Auswahl von **Experten-Modus** und drücken dann **OK**.

- 2 Wählen Sie mit **▲** oder **▼** die Option **Rot**, **Grün** oder **Blau**, und wählen Sie mit **◀** oder **▶** die Option **Ein**. Wählen Sie für die anderen beiden Farben die Option **Aus**.

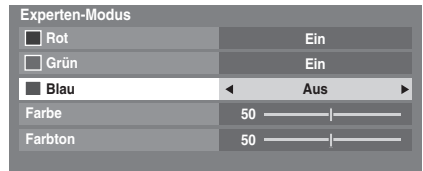

- 3 Drücken Sie **▼** zur Auswahl von **Farbe** oder **Farbton**, und drücken Sie dann zum Anpassen **◀** oder **▶**.

## Zurücksetzen der fortgeschrittenen Bildeinstellungen

Mit dieser Funktion können Sie die aktuellen **Erweiterte Bildeinstellungen** wieder auf die **Standardeinstellungen** zurücksetzen.

- 1 Drücken Sie im Menü **Erweiterte Bildeinstellungen** die Taste **▼**, bis die Einstellung **Reset** ausgewählt ist.
- 2 Drücken Sie **OK**.

## Steuerungsvisualisierung

Diese Funktion zeigt das **Helligkeitshistogramm** und die **Kontrollkurve** jeder Szene an.

- 1 Im Menü **BILD** drücken Sie **▼** zur Auswahl von **Steuerungsvisualisierung** und drücken dann **OK**. Das Histogrammfenster wird angezeigt.

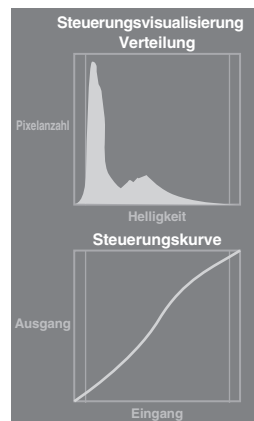

- 2 Drücken Sie **RETURN**, um zum vorherigen Menü zurückzukehren.

### Automatische Formateinstellung (Breitbild)

Wenn dieses Fernsehgerät ein Signal in einem echten Breitbildformat empfängt und die Einstellung **Auto Format** aktiviert ist (**Ein**), wird die Sendung unabhängig von der aktuellen Bildformateinstellung des Fernsehers automatisch im Breitbildformat angezeigt.

- 1 Drücken Sie die Taste **MENU** und **◀** oder **▶**, um das Menü **PRÄFERENZEN** auszuwählen.
- 2 Drücken Sie **▼** zur Auswahl von **Anzeige-Einstellungen** und drücken Sie **OK**.
- 3 Drücken Sie **▼** zur Auswahl von **Auto Format** und drücken Sie dann **◀** oder **▶** zur Auswahl von **Ein** oder **Aus**.



- 2 Markieren Sie im Menü **Anzeige-Einstellungen** die Option **Bildlage**.

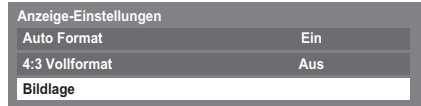

- 3 Drücken Sie **OK**, um die verfügbaren Optionen für das ausgewählte Bildformat anzuzeigen.
- 4 Wählen Sie die gewünschte Option durch Drücken der Tasten **▲** und **▼** aus, und nehmen Sie die Einstellung jeweils mithilfe der Tasten **◀** und **▶** vor.

Die Optionen variieren abhängig vom derzeit ausgewählten Breitbildformat und dem Eingangssignal.

Im **Kino** Modus:

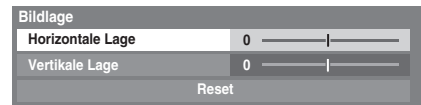

Um das Gerät auf die werkseitigen Standardeinstellungen zurückzusetzen, wählen Sie im Menü **Bildlage** die Option **Reset**, und drücken Sie dann die Taste **OK**.

### 4:3 Vollformat

Wenn die Einstellung **4:3 Vollformat** aktiviert ist, werden Programme im 4:3-Format in ein Vollbildformat umgewandelt.

- 1 Drücken Sie im Menü **PRÄFERENZEN** die Taste **▼** zur Auswahl von **Anzeige-Einstellungen** und drücken Sie **OK**.
- 2 Drücken Sie **▼** zur Auswahl von **4:3 Vollformat** und drücken Sie dann **◀** oder **▶** zur Auswahl von **Ein** oder **Aus**.

### Blaues Bild

Bei der Auswahl der Einstellung **Blaues Bild** wird bei analogen Kanälen und im externen Eingangsmodus bei einem fehlenden Empfangssignal ein blauer Bildschirm angezeigt und der Ton abgeschaltet.

**HINWEIS:** Einige externe Eingabe-Töne können möglicherweise nicht stumm geschaltet werden.

- 1 Markieren Sie im Menü **PRÄFERENZEN** mit der Taste **▼** die Option **Blaues Bild**.
- 2 Drücken Sie die Taste **◀** oder **▶**, um die Einstellung **Ein** oder **Aus** auszuwählen.

### Bildlage

Die Bildposition kann individuell angepasst werden. Teilweise ist dies bei externen Quellen hilfreich.

- 1 Markieren Sie im Menü **PRÄFERENZEN** die Option **Anzeige-Einstellungen** und drücken Sie **OK**.

### Standbild

Mit dieser Funktion lässt sich ein Standbild auf dem Bildschirm anzeigen.

Drücken Sie **▼**, um auf dem Bildschirm ein Standbild anzuzeigen. Drücken Sie die Taste **▼** erneut, um den Vorgang abzubrechen.

### HDMI-Information

Wenn die Funktion **HDMI-Information** aktiviert ist (**Ein**) und Sie eine **HDMI-Eingangsquelle** ansehen, wird durch **Betätigen der Taste **i+**** die **HDMI-Signalinformationskennung** angezeigt.

- 1 Drücken Sie im Menü **PRÄFERENZEN** die Taste **▼** zur Auswahl von **HDMI-Information**.
- 2 Wählen Sie mit **◀** oder **▶** die Option **Ein**.  
Die **HDMI-Signalinformationen** umfassen folgende Angaben:  
Auflösung, Scanning-Typ, Bildwiederholfrequenz, Bildformat, Bittiefe, Farbraum, RGB/YUV, Chroma-Format und Inhaltstyp (falls verfügbar).

# Verwenden Ihres Heimnetzwerks

Bei diesem Fernsehgerät handelt es sich um einen DLNA CERTIFIED™ Player und Renderer. Dieses Fernsehgerät kann digitalen Inhalt abspielen, der auf einem DLNA CERTIFIED™-Produkt mit Serverfunktion gespeichert ist.

Wenn Sie dieses Fernsehgerät als DLNA CERTIFIED™ Player oder Renderer benutzen möchten, müssen Sie das Netzwerk an Ihrem Fernsehgerät konfigurieren (see page 13).

Wenn Sie Ihr Heimnetzwerk benutzen möchten, müssen Sie das Netzwerk auf Ihrem Fernsehgerät konfigurieren. (see page 13)

Ändern Sie die Netzwerk-Einstellungen, falls nötig (siehe 'Einrichten des Netzwerks' auf Seite 38).

## Bei Verwendung eines drahtlosen Heimnetzwerks: Kompatibilität der drahtlosen Geräte

Der TOSHIBA Dual Band WLAN-Adapter ist mit jedem drahtlosen LAN-Produkt, das auf der Direct Sequence Spread Spectrum (DSSS)/Orthogonal Frequency Division Multiplexing (OFDM)-Funkttechnologie basiert, kompatibel und erfüllt die folgenden Normen:

- IEEE 802.11-Standard für WLANs (Revision a/b/g/n), der vom Institute of Electrical and Electronics Engineers definiert und freigegeben wird.
- Wireless Fidelity (Wi-Fi®)-Zertifizierung, die von der Wi-Fi Alliance definiert wird®. Das „Wi-Fi CERTIFIED™“-Logo ist das Zertifizierungszeichen der Wi-Fi Alliance®.
- Der TOSHIBA Dual Band WLAN-Adapter ist für die Benutzung mit den LCD-Fernsehgeräten der Serien RV/TV/XV/ZV/VL/YL/WL konzipiert und darf nicht mit anderen Geräten verwendet werden.

Die Benutzung des WLAN-Adapters mit anderen USB-Produkten kann zu Schäden am WLAN-Adapter und/oder anderen Geräten führen. In solch einem Fall wird die sonst anwendbare Gewährleistung ungültig und TOSHIBA übernimmt keine Haftung für Schäden, die aus solch einer Benutzung entstehen können.

### VORSICHT

Bluetooth™- und Wireless LAN-Geräte arbeiten innerhalb desselben Funkfrequenzbereichs und können sich untereinander stören. Wenn Sie Bluetooth™- und Wireless LAN-Geräte gleichzeitig benutzen, kann es gelegentlich vorkommen, dass keine optimale Netzwerkleistung erzielt wird oder sogar die Netzwerkverbindung unterbrochen wird.

Wenn ein solches Problem auftritt, schalten Sie sofort entweder das Bluetooth™ oder Wireless LAN aus. Die tatsächliche Leistung kann variieren, hierzu gehört eine niedrigere Kapazität des drahtlosen Netzwerkes, der Datendurchgangsrate und der Reichweite. Die Leistung hängt von vielen Faktoren, Bedingungen und Variablen ab, hierzu gehört auch die Entfernung zum Zugangspunkt, das Volumen des Netzwerkverkehrs, Baumaterialien und Konstruktion, das eingesetzte Betriebssystem, die Mischung der eingesetzten drahtlosen Produkte, Störungen und andere ungünstige Bedingungen.

## Wireless LAN und Ihre Gesundheit

Wireless LAN-Produkte, wie auch andere Funkgeräte, emittieren elektromagnetische Hochfrequenzenergie. Die von Wireless LAN-Geräten emittierte Energie ist weitaus geringer als die elektromagnetische Hochfrequenzenergie, die von anderen drahtlosen Geräten, wie etwa Mobiltelefonen, ausgestrahlt wird.

Da die Wireless-LAN-Produkte entsprechend der Vorschriften der Sicherheitsstandards und Empfehlungen für Funkfrequenzen arbeiten, glaubt TOSHIBA, dass das Wireless LAN für die Benutzung durch Konsumenten sicher ist. Diese Standards und Empfehlungen spiegeln den Konsens von Wissenschaftlern wider und stammen aus Beratungen durch Gremien und Ausschüssen von Wissenschaftlern, die fortwährend die umfangreiche Forschungsliteratur überprüfen und auswerten.

In einigen Situationen oder Umgebungen kann der Einsatz des Wireless LAN durch den Gebäudeinhaber oder verantwortliche Vertreter der Organisation eingeschränkt sein. Solch eine Einschränkung kann möglicherweise in einer Umgebung angewandt werden, in der das Risiko einer Störung von anderen Geräten oder Services als gefährlich erkannt und festgelegt wurde.

Wenn Sie sich über die Richtlinien im Bezug auf den Einsatz von drahtlosen Geräten in einer bestimmten Organisation oder Umgebung unsicher sind, sollten Sie sich nicht scheuen, um die Erlaubnis für den Einsatz des Wireless LAN-Geräts vor Einschalten des Gerätes zu fragen.

Dieser Dual Band Wireless LAN-Adapter darf in den folgenden Ländern betrieben werden:

<b>AT</b>	Österreich	<b>IS</b>	Iceland
<b>BE</b>	Belgien	<b>LI</b>	Liechtenstein
<b>CH</b>	Schweiz	<b>LT</b>	Litauen
<b>CY</b>	Zypern	<b>LU</b>	Luxemburg
<b>CZ</b>	Tschechische Republik	<b>LV</b>	Lettland
<b>DE</b>	Deutschland	<b>MT</b>	Malta
<b>DK</b>	Dänemark	<b>NL</b>	Niederlande
<b>ES</b>	Spanien	<b>NO</b>	Norwegen
<b>FI</b>	Finnland	<b>PL</b>	Polen
<b>FR</b>	Frankreich	<b>PT</b>	Portugal
<b>GB</b>	Vereinigtes Königreich	<b>SE</b>	Schweden
<b>GR</b>	Griechenland	<b>SI</b>	Slowenien
<b>EE</b>	Estland	<b>SK</b>	Slowakei
<b>HU</b>	Ungarn	<b>BG</b>	Bulgarien
<b>IT</b>	Italien	<b>RO</b>	Rumänien
<b>IE</b>	Irland	<b>TR</b>	Türkei

## So benutzen Sie diesen Dual Band Wireless LAN-Adapter

- Wenn das Gerät im Frequenzbereich 5,15 GHz bis 5,35 GHz betrieben wird, darf es nur in Innenräumen benutzt werden.
- Wenn das Gerät für die 802.11 b/g/n-Funktion im Frequenzbereich 2,454 GHz bis 2,4835 GHz in Frankreich betrieben wird, darf es nur in Innenräumen benutzt werden.
- Eine allgemeine Erlaubnis ist erforderlich, wenn dieses Gerät im Freien oder an öffentlichen Plätzen in Italien betrieben wird.
- Dieses Gerät DARF NICHT im geografischen Bereich mit einem Radius von 20 km von der Mitte von Ny-Alesund aus in Norwegen betrieben werden.

# Einrichten des Netzwerks

Sie können den Netzwerk-Typ auswählen.

- 1 Markieren Sie im Menü **PRÄFERENZEN** die Option **Netzwerk-Setup** und drücken Sie dann **OK**.



- 2 Drücken Sie **▲** oder **▼**, um **Netzwerk-Typ** zu markieren, und drücken Sie dann **◀** oder **▶**, um **Verdrahtet** oder **Drahtlos** zu wählen.

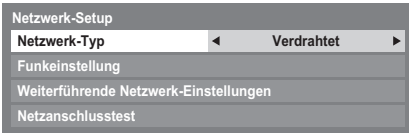

**HINWEIS:** Wenn der Dual Band WLAN-Adapter nicht angeschlossen ist, kann Drahtlos nicht ausgewählt werden.

- 3 Wenn Sie **Verdrahtet** gewählt haben, finden Sie weitere Informationen unter „Weiterführende Netzwerk-Einstellungen“ auf Seite 40.

## Funkeinstellung

**HINWEIS:**

- Diese Funktion ist ausgegraut, wenn entweder der Dual Band WLAN-Adapter nicht angeschlossen oder Netzwerk-Typ auf Verdrahtet eingestellt ist.
- Die ununterbrochene Verbindung zum Zugangspunkt (AP, Access Point) kann nicht garantiert werden. Die Verbindung kann beim Fernsehen unterbrochen werden.
- Entfernen Sie nicht den Dual Band WLAN-Adapter, wenn **Netzwerk-Typ** auf **Drahtlos** eingestellt ist, oder wenn eine drahtlose Verbindung besteht.

Es gibt 3 Methoden für die Funkeinstellung:

**Einfache Einstellung (WPS)**

Wenn der Zugangspunkt WPS unterstützt, kann diese Methode benutzt werden.

- WPS (Wi-Fi Protected Setup™) ist ein Industriestandard, der entwickelt wurde, um die Verbindung von drahtlosen LAN-Geräten und die Sicherheits-Einstellung einfacher zu machen. WPS konfiguriert automatisch alle drahtlosen Einstellungen.

**Unterstützte Einstellung (Einstellung mithilfe der Meldungsdaten des Zugangspunkts)**

Netzwerk-Name, Authentifikation und Verschlüsselung werden auf der Grundlage der Daten vom Zugangspunkt festgelegt. Der Sicherheitsschlüssel muss manuell eingerichtet werden.

**Manuelle Einstellung (manuelle Eingabe aller Einstellungen)**

## Einfache Einstellung mit PBC (Push Button Configuration)

- 1 Markieren Sie im Menü **PRÄFERENZEN** die Option **Netzwerk-Setup** und drücken Sie dann **OK**.
  - 2 Drücken Sie **▲** oder **▼**, um die Option **Funkeinstellung** zu markieren, und drücken Sie dann **OK**.
  - 3 Drücken Sie **▲** oder **▼**, um die Option **Einfache Einstellung** zu markieren, und drücken Sie dann **OK**.
- Funkeinstellung

Einfache Einstellung

Unterstützte Einstellung

Manuelle Einstellung
- 4 Drücken Sie **◀** oder **▶**, um **PBC** zu wählen.
  - 5 Drücken Sie **▼**, um die Option **Suchlauf starten** zu markieren, und drücken Sie **OK**.
  - 6 Folgen Sie den Anleitungen auf dem Bildschirm und drücken Sie die entsprechende Taste an Ihrem Zugangspunkt.
  - 7 Wenn ein Fenster mit der Meldung angezeigt wird, dass die Einstellung jetzt abgeschlossen ist, drücken Sie **OK**.

So brechen Sie die Suche nach dem Zugangspunkt ab:

Drücken Sie **RETURN**, während Sie nach dem Zugangspunkt suchen. Eine Meldung wird angezeigt. Drücken Sie dann **◀** oder **▶**, um **Ja** zu wählen, und drücken Sie **OK**.

## Einfache Einstellung mit PIN (Personal Identification Number)

- 1 Markieren Sie im Menü **PRÄFERENZEN** die Option **Netzwerk-Setup** und drücken Sie dann **OK**.
  - 2 Drücken Sie **▲** oder **▼**, um die Option **Funkeinstellung** zu markieren, und drücken Sie dann **OK**.
  - 3 Drücken Sie **▲** oder **▼**, um die Option **Einfache Einstellung** zu markieren, und drücken Sie dann **OK**.
  - 4 Drücken Sie **◀** oder **▶**, um **PIN** zu wählen.
  - 5 Drücken Sie **▼**, um die Option **Suchlauf starten** zu markieren, und drücken Sie **OK**.
  - 6 Drücken Sie **▲** oder **▼**, um den gewünschten Zugangspunkt zu wählen, und drücken Sie **OK**.
- HINWEIS:** Überprüfen Sie die MAC-Adresse auf dem Aufkleber des Zugangspunkts oder im Benutzerhandbuch und wählen Sie Ihren Zugangspunkt.
- 7 Wenn das Fenster für den PIN-Code angezeigt wird, geben Sie den angezeigten PIN-Code in Ihren Zugangspunkt ein, und drücken Sie dann **Weiter**, um mit der PIN-Einstellung fortzufahren. Wenn eine Meldung angezeigt wird, dass die Einstellung jetzt abgeschlossen ist, drücken Sie **OK**.

**So brechen Sie die Suche nach dem Zugangspunkt ab:**

Drücken Sie **RETURN**, während Sie nach dem Zugangspunkt suchen. Eine Meldung wird angezeigt. Drücken Sie dann ◀ oder ▶, um **Ja** zu wählen, und drücken Sie **OK**.

**Unterstützte Einstellung**

- 1 Markieren Sie im Menü **PRÄFERENZEN** die Option **Netzwerk-Setup** und drücken Sie dann **OK**.
- 2 Drücken Sie ▲ oder ▼, um die Option **Funkeinstellung** zu markieren, und drücken Sie dann **OK**.
- 3 Drücken Sie ▲ oder ▼, um die Option **Unterstützte Einstellung** zu markieren, und drücken Sie dann **OK**.



- 4 Drücken Sie ▲ oder ▼, um den gewünschten Zugangspunkt zu wählen, und drücken Sie **OK**.

**HINWEIS:** Überprüfen Sie die MAC-Adresse auf dem Aufkleber des Zugangspunkts oder im Benutzerhandbuch und wählen Sie Ihren Zugangspunkt.

- 5 Markieren Sie **Sicherheitsschlüssel** und drücken Sie **OK**. Das Software-Tastatur-Fenster wird angezeigt.
- 6 Geben Sie den Sicherheitsschlüssel mit der Software-Tastatur ein (see page 42). Um die Einstellung zu speichern, drücken Sie die **BLAUE**-Taste.

**HINWEIS:**

- Der Sicherheitsschlüssel muss die folgenden Bedingungen erfüllen:
  - TKIP/AES: 8-63 ASCII- oder 64 Hexadezimal-Zeichen
  - WEP: 5 oder 13 ASCII- oder 10 oder 26 Hexadezimal-Zeichen
- Es gibt nur eine Schlüssel-ID, die für die WEP-Verschlüsselung einzustellen ist.

- 7 Markieren Sie **Beendet** und drücken Sie dann **OK**.

**HINWEIS:** Wenn der **Netzwerk-Name** nicht angezeigt wird, folgen Sie den Schritten 4 und 5 unter **Manuelle Einstellung** wie nachfolgend beschrieben, um **Netzwerk-Name** einzustellen, bevor Sie **Beendet** drücken.

**HINWEIS:** Die Einstellungen werden nicht gespeichert, wenn Sie **RETURN** drücken, bevor **Beendet** ausgewählt wurde.

**Manuelle Einstellung**

- 1 Markieren Sie im Menü **PRÄFERENZEN** die Option **Netzwerk-Setup** und drücken Sie dann **OK**.
- 2 Drücken Sie ▲ oder ▼, um die Option **Funkeinstellung** zu markieren, und drücken Sie dann **OK**.

- 3 Drücken Sie ▲ oder ▼, um die Option **Manuelle Einstellung** zu markieren, und drücken Sie dann **OK**.

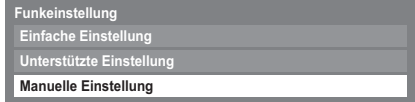

- 4 Drücken Sie ▲ oder ▼, um die Option **Netzwerk-Name** zu markieren, und drücken Sie dann **OK**. Das Software-Tastatur-Fenster wird angezeigt.
- 5 Geben Sie Netzwerk-Name mit der Software-Tastatur ein (see page 42). Um die Einstellung zu speichern, drücken Sie die **BLAUE**-Taste.
- 6 Drücken Sie ▲ oder ▼, um **Authentifikation** zu wählen, und drücken Sie dann ◀ oder ▶, um **Offenes System, Gemeinsamer Schlüssel, WPA-PSK** oder **WPA2-PSK** zu wählen.

- 7 Drücken Sie ▲ oder ▼, um **Verschlüsselung** zu markieren, und drücken Sie dann ◀ oder ▶, um **Keine, WEP, TKIP** oder **AES** zu wählen.

**HINWEIS:**

- Bestimmte Verschlüsselungsarten sind nur mit bestimmten Authentifizierungsarten kompatibel.
  - Wenn für Authentifikation Offenes System gewählt wurde, ist nur WEP oder Keine kompatibel.
  - Wenn für Authentifikation Gemeinsamer Schlüssel gewählt wurde, ist nur WEP kompatibel.
  - Wenn für Authentifikation WPA-PSK oder WPA2-PSK gewählt wurde, ist nur TKIP oder AES kompatibel.
- Wenn inkompatible Authentifikations-/Verschlüsselungspaare erkannt werden, wird eine Warnmeldung angezeigt, und es wird nicht versucht, eine Verbindung aufzubauen, solange die Inkompatibilität nicht behoben wurde.
- Es gibt nur eine Schlüssel-ID, die für die WEP-Verschlüsselung einzustellen ist.

- 8 Drücken Sie ▲ oder ▼, um die Option **Sicherheitsschlüssel** zu markieren, und drücken Sie dann **OK**.

- 9 Geben Sie den Sicherheitsschlüssel mit der Software-Tastatur ein (see page 42). Um die Einstellung zu speichern, drücken Sie die **BLAUE**-Taste.

**HINWEIS:** Der Menüpunkt ist ausgegraut, wenn für **Verschlüsselung** die Option **Keine** gewählt wurde.

- 10 Markieren Sie **Beendet** und drücken Sie dann **OK**.

**HINWEIS:** Wenn für **Verschlüsselung** die Option **Keine** gewählt wurde, wird eine Meldung angezeigt. Drücken Sie ◀ oder ▶ zur Auswahl von **Ja** und drücken Sie **OK**.

**HINWEIS:** Die Einstellungen werden nicht gespeichert, wenn Sie **RETURN** drücken, bevor **Beendet** ausgewählt wurde.

### Funk-Information

Die Einstellungen, die für Funkeinstellung konfiguriert wurden, können überprüft werden.

- 1 Drücken Sie **QUICK**, um das **Schnellmenü** zu öffnen.
- 2 Drücken Sie **▲** oder **▼**, um die Option **Funk-Information** zu markieren, und drücken Sie dann **OK**.

Schnellmenü	
Bildmodus	AutoView
Bildgröße	Super Live
Mehr Infos	
Kanal-Optionen	
YouTube	
Media Player	
Bilderrahmen	
Aus-Timer	00:00
Lautsprecher	TV-Lautsprecher
Kopfhörerlautstärke	0
Funk-Information	

- 3 Das Funk-Information-Fenster wird angezeigt.

**HINWEIS:** Drücken Sie die **ROTE**-Taste, um alle verfügbaren Zugangspunkte zu scannen.

Menüpunkt	Beschreibung
Status	<b>Angeschlossen</b> wird angezeigt, wenn das Fernsehgerät mit dem Zugangspunkt verbunden ist. <b>Abgetrennt</b> wird angezeigt, wenn das Fernsehgerät nicht mit dem Zugangspunkt verbunden ist.
Signal	Stärke des Verbindungssignals mit dem Zugangspunkt ( <b>STARK/MITTELSTARK/SCHWACH</b> )
Geschwindigkeit	Verbindung mit dem Zugangspunkt
Modus	Arbeitsmodus (11a, 11b, 11g, 11n)
Kanal	Benutzer Kanal (1-165)
Netzwerk-Name	SSID eingestellt
Authentifikation	Authentifikation eingestellt
Verschlüsselung	Verschlüsselung eingestellt
Sicherheitsschlüssel	Sicherheitsschlüssel eingestellt
MAC-Adresse des Zugangspunkts	Die MAC-Adresse des Zugangspunkts wird angezeigt, wenn das Fernsehgerät mit dem Zugangspunkt verbunden ist.
USB-MAC-Adresse	Die MAC-Adresse des USB (Dual Band WLAN-Adapter) wird angezeigt.
DHCP	<b>Aktiviert</b> wird bei der Verwendung von DHCP angezeigt. <b>Deaktiviert</b> wird angezeigt, wenn DHCP nicht benutzt wird.
IP-Adresse	Die IP-Adresse des Fernsehgeräts
Subnet-Maske	Der Wert der Subnet-Maske
Standard-Gateway	Adresse des Standard-GATEWAYS
DNS	Adresse des DNS

**HINWEIS:** Auch wenn ein Zugangspunkt für IEEE 802.11n benutzt wird, kann es trotzdem sein, dass bei der Einstellung von **Verschlüsselung** auf **WEP** oder **TKIP** der Wert für die Geschwindigkeit niedrig ist. Wir empfehlen, die **Verschlüsselung** auf **AES** zu ändern (siehe „Manuelle Einstellung“ auf see page 39).

### Hinweise zur WLAN-Umgebung:

- Die Funktion aller IEEE802.11 wird nicht unterstützt.
- Der Ad-hoc-Modus wird nicht unterstützt.
- Wir empfehlen, IEEE 802.11a oder IEEE 802.11n mit 5 GHz für das Audio- oder SD-Video-Streaming zu benutzen.
- Wir empfehlen, IEEE 802.11n mit 5 GHz für das HD-Video-Streaming zu benutzen.
- Wir empfehlen eine Codierungsrate für den Streaming-Video-Inhalt von maximal 20 Mps.
- Wir empfehlen, keine 2,4 GHz für das Audio- und Video-Streaming zu benutzen.
- Die Wiedergabe des Inhalts kann durch verschiedene Umgebungsstörungen möglicherweise unterbrochen werden.

### Weiterführende Netzwerk-Einstellungen

#### HINWEIS:

- Wenn die DHCP-Funktion des Routers, der mit diesem Fernsehgerät verbunden ist, aktiviert ist, können Sie **Auto-Setup** auf **Ein** oder **Aus** stellen. (Dies sollte gewöhnlich auf **Ein** stehen.)
- Wenn die DHCP-Funktion des Routers auf Aus steht, stellen Sie **Auto-Setup** auf **Aus** und stellen Sie die IP-Adresse manuell ein.

### IP-Adressen-Setup

#### Auto-Setup:

- 1 Markieren Sie im Menü **PRÄFERENZEN** die Option **Netzwerk-Setup** und drücken Sie dann **OK**.
- 2 Drücken Sie **▲** oder **▼**, um die Option **Weiterführende Netzwerk-Einstellungen** zu markieren, und drücken Sie **OK**.

Netzwerk-Setup	
Netzwerk-Typ	Verdrahtet
Funkeinstellung	
Weiterführende Netzwerk-Einstellungen	

- 3 Drücken Sie **▲** oder **▼**, um die Option **IP-Adressen-Setup** zu markieren, und drücken Sie dann **OK**.

Weiterführende Netzwerk-Einstellungen	
IP-Adressen-Setup	
DNS-Einstellung	
MAC-Adresse	



- 4 Markieren Sie **Auto-Setup** und drücken Sie ◀ oder ▶, um **Ein** zu wählen.

IP-Adressen-Setup				
Auto-Setup	◀	Ein		▶
IP-Adresse	133	. 177	. 108	. 157
Subnet-Maske	255	. 255	. 255	. 0
Standardgateway				

**HINWEIS:** Andere Menüpunkte sind ausgegraut, wenn **Auto-Setup** auf **Ein** eingestellt ist.

### Manuelle Einstellung:

- 1 Markieren Sie im Menü **PRÄFERENZEN** die Option **Netzwerk-Setup** und drücken Sie dann **OK**.
- 2 Drücken Sie ▲ oder ▼, um die Option **Weiterführende Netzwerk-Einstellungen** zu markieren, und drücken Sie **OK**.
- 3 Drücken Sie ▲ oder ▼, um die Option **IP-Adressen-Setup** zu markieren, und drücken Sie dann **OK**.
- 4 Markieren Sie **Auto-Setup** und drücken Sie ◀ oder ▶, um **Aus** zu wählen.

IP-Adressen-Setup				
Auto-Setup	◀	Aus		▶
IP-Adresse	133	. 177	. 108	. 157
Subnet-Maske	255	. 255	. 255	. 0
Standardgateway				

- 5 Drücken Sie ▲ oder ▼, um **IP-Adresse** zu markieren.
  - 6 Drücken Sie ◀ oder ▶, um das Feld zu markieren, das Sie ändern möchten, und geben Sie dann die IP-Adresse mit den Zahlentasten ein. Um die Einstellung zu speichern, drücken Sie **OK**.
- HINWEIS:** Die IP-Adressen-Feldzahlen müssen zwischen 0 und 255 liegen. Nachdem alle Feldzahlen eingestellt wurden, drücken Sie **OK**, um die gesamte Adresse zu speichern. Wenn die gesamte IP-Adresse ungültig ist, wird nach dem Drücken von **OK** eine Warnmeldung angezeigt.
- 7 Drücken Sie ▲ oder ▼, um **Subnet-Maske** zu markieren, und bearbeiten Sie diese genauso wie die IP-Adresse.

IP-Adressen-Setup				
Auto-Setup	◀	Aus		▶
IP-Adresse	133	. 177	. 108	. 157
Subnet-Maske	255	. 255	. 255	. 0
Standardgateway				

- 8 Markieren Sie mit ▲ oder ▼ die Option **Standardgateway** und bearbeiten Sie diese Option genauso wie die IP-Adresse.

**HINWEIS:** Wenn Sie die IP-Adresse manuell eingestellt haben, dürfen Sie dieselbe IP-Adresse nicht für andere Geräte verwenden. Die IP-Adresse, die Sie benutzen, sollte eine private Adresse sein.

## DNS-Einstellung

**HINWEIS:** Wenn die DHCP-Funktion des an diesem Fernsehgerät angeschlossenen Routers ausgeschaltet ist, stellen Sie **Auto-Setup** auf **Aus** und stellen Sie die DNS-Adresse(n) manuell ein. Diese erhalten Sie von Ihrem Internet-Provider.

### Auto-Setup:

- 1 Markieren Sie im Menü **PRÄFERENZEN** die Option **Netzwerk-Setup** und drücken Sie **OK**.
- 2 Drücken Sie ▲ oder ▼, um **Weiterführende Netzwerk-Einstellungen** zu markieren, und drücken Sie **OK**.
- 3 Drücken Sie ▲ oder ▼, um **DNS-Einstellung** zu markieren, und drücken Sie **OK**.
- 4 Markieren Sie **Auto-Setup**, und drücken Sie dann ◀ oder ▶, um **Ein** zu wählen.

**HINWEIS:** Andere Menüpunkte sind abgeblendet, wenn **Auto-Setup** auf **Ein** eingestellt ist.

### Manuelle Einstellung:

- 1 Markieren Sie im Menü **PRÄFERENZEN** die Option **Netzwerk-Setup** und drücken Sie **OK**.
- 2 Drücken Sie ▲ oder ▼, um **Weiterführende Netzwerk-Einstellungen** zu markieren, und drücken Sie **OK**.
- 3 Drücken Sie ▲ oder ▼, um **DNS-Einstellung** zu markieren, und drücken Sie **OK**.
- 4 Markieren Sie **Auto-Setup**, und drücken Sie dann ◀ oder ▶, um **Aus** zu wählen.

DNS-Einstellung				
Auto-Setup	◀	Aus		▶
DNS-Primäradresse	133	. 177	. 108	. 157
DNS-Sekundäradresse	255	. 255	. 255	. 0

- 5 Drücken Sie ▲ oder ▼, um **DNS-Primäradresse** zu markieren.

- 6 Drücken Sie ◀ oder ▶, um das Feld zu markieren, das Sie ändern möchten. Geben Sie dann die DNS-Primäradresse mit den Zahlentasten ein. Um die Einstellung zu speichern, drücken Sie OK.

**HINWEIS:** Die DNS-Adressen-Feldzahlen müssen zwischen 0 und 255 liegen. Wenn Sie eine nicht kompatible Zahl eingeben und OK drücken, wird die Feldzahl auf den vorhergehenden Wert zurückgesetzt.

- 7 Drücken Sie ▲ oder ▼, um **DNS-Sekundäradresse** zu markieren, und bearbeiten Sie diese wie eine DNS-Primäradresse.

**MAC-Adresse**

Sie können sich die festgelegte MAC-Adresse für das Fernsehgerät und den Dual Band WLAN-Adapter anzeigen lassen, falls einer installiert wurde.

- 1 Markieren Sie im Menü **PRÄFERENZEN** die Option **Netzwerk-Setup** und drücken Sie dann OK.
- 2 Drücken Sie ▲ oder ▼, um die Option **Weiterführende Netzwerk-Einstellungen** zu markieren, und drücken Sie OK.
- 3 Drücken Sie ▲ oder ▼, um die Option **MAC-Adresse** zu markieren, und drücken Sie dann OK.

**Netzanschlusstest**

Diese Funktion überprüft die Internetverbindung.

- 1 Markieren Sie im Menü **PRÄFERENZEN** die Option **Netzwerk-Setup** und drücken Sie OK.
- 2 Drücken Sie ▲ oder ▼, um **Netzanschlusstest** zu markieren, und drücken Sie OK.

Eine Meldung zeigt an, ob die Verbindung erfolgreich war oder ob sie nicht aufgebaut werden konnte.

**HINWEIS:** Das Ergebnis des Netzanschlusstests garantiert nicht, dass tatsächlich eine Verbindung zustande kommt. Abhängig von der Situation kann YouTube möglicherweise nicht verwendet werden.

**So brechen Sie den Netzanschlusstest ab:**

- 1 Drücken Sie auf **RETURN**, während nach der Internetverbindung gesucht wird.

**Verwenden der Software-Tastatur**

Sie können Text über die Software-Tastatur eingeben. Das Software-Tastatur-Fenster wird angezeigt, wenn Sie OK bei dem Feld drücken, bei dem die Eingabe von Zeichen möglich ist.

**So geben Sie Text über die Software-Tastatur ein:**

- 1 Markieren Sie das gewünschte Zeichen auf der Software-Tastatur auf dem Bildschirm.
- 2 Drücken Sie OK.
- 3 Wiederholen Sie Schritte 1 und 2, bis Sie den gewünschten Text vollständig eingegeben haben.
- 4 Drücken Sie die **BLAUE**-Taste, um die Software-Tastatur zu schließen und zum vorherigen Bildschirm zurückzukehren.

**HINWEIS:** Wenn Sie **RETURN** drücken, werden die Änderungen nicht gespeichert und das Software-Tastatur-Fenster wird geschlossen. Der Text bleibt so, wie er vor dem Starten der Tastatur war.

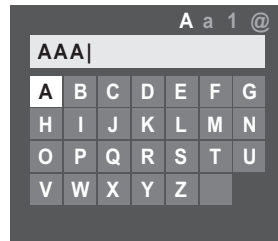

**Eingabe über die Fernbedienung:**

Taste	Beschreibung
OK	Zur Eingabe des gewählten Zeichens.
0-9	Zur direkten Eingabe der Zahl.
▲ ▼ ◀ ▶	Zum Bewegen der Markierung des Zeichens.
◀◀◀ ▶▶▶	Zum Bewegen des Cursors.
◀◀◀	Zum Bewegen des Cursors zum Anfang der Zeichenkette.
▶▶▶	Zum Bewegen des Cursors zum Ende der Zeichenkette.
ROT	Zum Löschen eines Zeichens auf der linken Seite des Cursors.
GRÜN	Zum Wechseln zwischen Großbuchstaben, Kleinbuchstaben, Zahlen und Symbolen, falls verfügbar.
GELB	Zum Wählen eines Akzents für den aktuellen Buchstaben, falls verfügbar.
BLAU	Zum Speichern der Änderungen und Schließen des Software-Tastatur-Fensters.
RETURN	Zum Schließen des Software-Tastatur-Fensters ohne die Änderungen zu speichern.

# Einrichten der Media-Renderer-Funktion

## Terminologie:

DMS: DLNA CERTIFIED™ Server

DMR: DLNA CERTIFIED™ Renderer

DMC: DLNA CERTIFIED™ Controller

Das Fernsehgerät kann als DMR konfiguriert werden. Wenn es als ein DMR betrieben wird, zeigt das Fernsehgerät Inhalte an, die von einem DMS zur Verfügung gestellt werden. Die Auswahl der Medien erfolgt vom DMC, das Fernsehgerät kann die Eingabe nicht wählen. Das Fernsehgerät kann Fotos, Filme oder Audio-Dateien wiedergeben, wenn es als ein DMR betrieben wird.

## Installation

Sie können die DMR-Einstellungen individuell konfigurieren oder den Installationsmodus wählen, um für jede Einstellung der Reihenfolge nach eine Eingabeaufforderung zu erhalten.

- 1 Markieren Sie im Menü **PRÄFERENZEN** die Option **Media-Renderer-Einstellung** und drücken Sie dann **OK**.

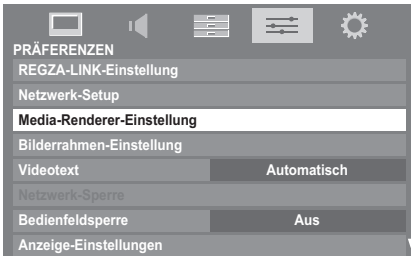

- 2 Drücken Sie **▲** oder **▼**, um die Option **Installation** zu markieren, und drücken Sie dann **OK**.
- 3 Drücken Sie **◀** oder **▶** zur Auswahl von **Ein** und drücken Sie **OK**.
- 4 Wenn Sie den Geräte-Namen als ein Renderer ändern möchten, markieren Sie das Feld **Geräte-Name** und drücken Sie **OK**. Das Software-Tastatur-Fenster wird angezeigt.
- 5 Geben Sie Geräte-Name mit der Software-Tastatur ein (see page 42). Um die Einstellung zu speichern, drücken Sie die **BLAUE**-Taste.

**HINWEIS:** Der Geräte-Name kann bis zu 127 Zeichen lang sein.

- 6 Markieren Sie **Beendet** und drücken Sie dann **OK**.
- 7 Um das Passwort zu ändern, drücken Sie **◀** oder **▶**, um **Ja** zu wählen, und drücken Sie **OK**.

- 8 Ändern Sie das Passwort mit der Software-Tastatur (see page 42) und drücken Sie dann die **BLAUE**-Taste  
**HINWEIS:** Das Web-Passwort kann bis zu 15 Zeichen lang sein.

- 9 Markieren Sie **Beendet** und drücken Sie dann **OK**.
- 10 Wenn Sie den Zugang von unerwarteten DMCs einschränken möchten, drücken Sie **◀** oder **▶**, um **Ein** zu wählen, und drücken Sie dann **OK**.

- 11 Wenn Sie mit der Registrierung des DMCs fortfahren möchten, drücken Sie **◀** oder **▶**, um **Ja** zu wählen, und drücken Sie **OK**.

- 12 Drücken Sie **▲** oder **▼**, um die Option zu markieren, die Sie akzeptieren möchten, und drücken Sie **OK**. In dem Kästchen erscheint ein Haken. Um den Haken zu entfernen, drücken Sie **OK** erneut.

- 13 Drücken Sie **▶**, um **Beendet** zu markieren, und drücken Sie dann **OK**.

- 14 Das **Einstellung der maxim. Lautstärke**-Fenster wird angezeigt. Drücken Sie **◀** oder **▶**, um die gewünschte Lautstärke einzustellen. Drücken Sie dann **OK**.

## Media-Renderer

- 1 Markieren Sie im Menü **PRÄFERENZEN** die Option **Media-Renderer-Einstellung** und drücken Sie dann **OK**.
- 2 Drücken Sie **▲** oder **▼**, um **Media-Renderer** zu markieren, und drücken Sie dann **◀** oder **▶**, um **Ein** oder **Aus** zu wählen.

## Gerätenamen-Einstellung

Der Geräte-Name des Fernsehgeräts als ein DMR kann sich ändern. Der Geräte-Name kann über den DMC überprüft werden.

- 1 Markieren Sie im Menü **PRÄFERENZEN** die Option **Media-Renderer-Einstellung** und drücken Sie dann **OK**.
- 2 Drücken Sie **▲** oder **▼**, um die Option **Gerätenamen-Einstellung** zu markieren, und drücken Sie dann **OK**.
- 3 Markieren Sie das Feld **Geräte-Name** und drücken Sie **OK**. Das Software-Tastatur-Fenster wird angezeigt.
- 4 Geben Sie Geräte-Name mit der Software-Tastatur ein (see page 42). Um die Einstellung zu speichern, drücken Sie die **BLAUE**-Taste.  
**HINWEIS:** Der Geräte-Name kann bis zu 127 Zeichen lang sein.
- 5 Markieren Sie **Beendet** und drücken Sie dann **OK**.

## Web-Passwort-Einstellung

In diesem Setup wird das Passwort bestimmt, das der DMC benötigt, um auf die integrierten Web-Seiten auf dem DMR zuzugreifen.

- 1 Markieren Sie im Menü **Media-Renderer-Einstellung** die Option **Web-Passwort-Einstellung** und drücken Sie **OK**. Markieren Sie das Feld **Passwort** und drücken Sie **OK**. Das Software-Tastatur-Fenster wird angezeigt.

- 2 Ändern Sie das Passwort mit der Software-Tastatur (see page 42) und drücken Sie dann die **BLAUE**-Taste

### HINWEIS:

- Das Web-Passwort kann bis zu 15 Zeichen lang sein.
- Es kann nur das Passwort geändert werden. Die Benutzer-ID kann nicht geändert werden.

- 3 Markieren Sie **Beendet** und drücken Sie dann **OK**.

### HINWEIS:

- Bei einigen DMCs kann der Gerätename des MDRs angezeigt oder geändert werden.
- Je nach Status des Fernsehgeräts kann der Geräte-Name möglicherweise nicht über die Web-Seite eingestellt werden.
- Sehen Sie im Benutzerhandbuch des DMCs nach, wie Sie auf Web-Seiten zugreifen können.

## Media-Controller-Einstellung

Sie können einschränken, welcher DMC dieses Fernsehgerät steuert.

Wenn Zugriffssteuerung aktiviert wird, können nur die markierten DMCs das Fernsehgerät steuern.

- 1 Markieren Sie im Menü **Media-Renderer-Einstellung** die Option **Media-Controller-Einstellung** und drücken Sie **OK**.
- 2 Markieren Sie mit **▲** oder **▼** die Option **Zugriffssteuerung** und drücken Sie **◀** oder **▶** zur Auswahl von **Ein**.
- 3 Markieren Sie mit **▲** oder **▼** die Option **Media Controller wählen** und drücken Sie **OK**.
- 4 Drücken Sie **▲** oder **▼**, um die Option zu markieren, die Sie akzeptieren möchten, und drücken Sie **OK**. In dem Kästchen erscheint ein Haken.  
Um den Haken zu entfernen, drücken Sie **OK** erneut.
- 5 Drücken Sie **▶**, um **Beendet** zu markieren, und drücken Sie dann **OK**.

### HINWEIS:

- Sie können bis zu 8 DMC-Geräte wählen.
- Wenn Sie die DMCs für dieses Fernsehgerät nicht einschränken möchten, stellen Sie **Zugriffssteuerung auf Aus**.
- Es können neben den DMCs auch andere Geräte in der Liste angezeigt werden. Überprüfen Sie die MAC-Adresse des DMCs und stellen Sie diese ein.

## Einstellung der maxim. Lautstärke

Mit dieser Funktion können Sie die maximale Lautstärke des Fernsehgeräts einstellen, wenn es Steuerbefehle zur Lautstärke vom DMC erhält.

- 1 Markieren Sie im Menü **Media-Renderer-Einstellung** die Option **Einstellung der maxim. Lautstärke** und drücken Sie **◀** oder **▶**, um die gewünschte Lautstärke einzustellen.

### HINWEIS:

- Mit der Fernbedienung des Fernsehgeräts können Sie die Lautstärke einstellen, unabhängig davon, welcher Wert für **Einstellung der maxim. Lautstärke** eingestellt wurde.
- Wenn die DMR-Wiedergabe beendet wurde, ist die Lautstärke des Fernsehgeräts wieder so hoch, wie sie vor dem Start der DMR-Wiedergabe war.

## Verwenden von YouTube™ (nur für die XV-/ZV-/VL-/YL-/ WL-Serie)

YouTube ist eine Plattform zum Veröffentlichen von Videos. Sie wird von YouTube, LLC verwaltet. Mit diesem Fernsehgerät können Sie YouTube-Videos anzeigen.

### HINWEIS:

- Sie müssen zunächst ein Heimnetzwerk konfigurieren, bevor Sie diese Funktion benutzen können (siehe Seite 12).
- Wenn **Netzwerk-Sperre** auf **Ein** gesetzt ist, müssen Sie Ihre vierstellige PIN eingeben, um auf die Netzwerkfunktionen zugreifen zu können (siehe Seite 61).

- 1 Markieren Sie im Menü **ANWENDUNGEN** die Option **YouTube** und drücken Sie **OK**.



- 2 Drücken Sie **▲**, **▼**, **◀** oder **▶**, um die Datei auszuwählen, die Sie anzeigen möchten. Drücken Sie anschließend **OK**.

### So schließen Sie YouTube:

- 1 Drücken Sie **EXIT**.

### HINWEIS:

- Mit diesem Fernsehgerät können bestimmte Bedienschritte möglicherweise nicht ausgeführt werden, die mit einem PC möglich sind.
- Abhängig von der Netzwerkumgebung und der Verwendung sind bestimmte Inhalte eventuell schlecht zu sehen.
- Auch bei gleicher Lautstärkeneinstellung kann die tatsächliche Lautstärke abhängig von den Inhalten stark variieren.
- Dieses Fernsehgerät braucht möglicherweise etwas länger, um zu starten und Inhalte anzuzeigen.
- Inhalte und Dienste, die verwendet werden können, können sich ohne Vorankündigung ändern.

## Verwenden des Funktionsmenüs

Über das Funktionsmenü können Sie einfach auf Funktionen zugreifen, die oft benutzt werden.

- 1 Drücken Sie die **BLAUE** Taste, während Sie YouTube anzeigen. Das Function-Menü wird angezeigt.



- 2 Drücken Sie **◀** oder **▶**, um das gewünschte Symbol auszuwählen, und drücken Sie anschließend **OK**.

Menüpunkt	Beschreibung
Back (Zurück)	Zurück zur vorhergehenden Seite.
Forward (Nach vorn)	Wechselt zu nächsten Seite.
Reload/ Abort (Neu laden/ Abbrechen)	Aktualisiert die angezeigte Seite./ Bricht die Aktualisierung ab. (X wird beim Lesen angezeigt. ↻ wird in anderen Fällen angezeigt.)
Home	Keht zur Hauptseite von YouTube zurück.
Pointer (Zeiger)	Schaltet den Zeiger ein/aus oder wechselt in den Ziehen-Modus.
Menu (Menü)	Wechselt das Frame oder erlaubt verschiedene Einstellungen.

Deutsch

## Wechseln des Zeigers

Bei der Bedienung des Bildschirms kann zwischen Zeiger- und Ziehen-Modus gewechselt werden.

- 1 Drücken Sie im Function-Menü **◀** oder **▶**, um **Zeiger** zu wählen, und drücken Sie anschließend **OK**.
- 2 Wenn Sie **☞** wählen, wird auf dieser Seite „Den Zeiger aktivieren: EIN“ angezeigt. Wenn Sie **☞<sup>h</sup>** wählen, wird auf dieser Seite „Den Ziehen-Modus verwenden“ angezeigt.

### Den Zeiger aktivieren: EIN:

- 1 Drücken Sie **▲** oder **▼**, um **Zeiger: EIN** zu wählen, und drücken Sie **OK**.
  - **☞** wird eingeblendet.
- 2 Drücken Sie **▲**, **▼**, **◀** oder **▶** dort, wo **☞** in **☞** wechselt, und drücken Sie anschließend auf **OK**.

**HINWEIS:** Wenn **Zeiger: AUS** gewählt wird und **▲**, **▼**, **◀** oder **▶** gedrückt wird, werden Bereiche mit Links markiert.

### Den Ziehen-Modus verwenden:

- 1 Drücken Sie **▲** oder **▼**, um **Zeiger: EIN** zu wählen, und drücken Sie **OK**.
- 2 Drücken Sie die **BLAUE** Taste.

- 3 Drücken Sie im Function-Menü ◀ oder ▶ um **Zeiger** zu wählen, und drücken Sie anschließend **OK**.
- 4 Drücken Sie ▲ oder ▼, um **Ziehen-Modus** zu wählen, und drücken Sie **OK**.
  - wird eingeblendet.
- 5 Drücken Sie **OK**. wechselt zu .
- 6 Drücken Sie ▲, ▼, ◀ oder ▶, um das gewählte Element an den gewünschten Ort zu ziehen.

### Frames wechseln

- 1 Drücken Sie im Function-Menü ◀ oder ▶ um **Menü** zu wählen, und drücken Sie anschließend **OK**.
- 2 Drücken Sie ◀ oder ▶, um **Seiten-Funktionen** zu wählen.
- 3 Markieren Sie **Frames wechseln**, und drücken Sie **OK**.

### Einrichten der Anzeigefunktion

- 1 Drücken Sie im Function-Menü ◀ oder ▶ um **Menü** zu wählen, und drücken Sie anschließend **OK**.
- 2 Drücken Sie ◀ oder ▶ zur Auswahl von **Ansicht**.
- 3 Drücken Sie ▲ oder ▼, um das gewünschte Element auszuwählen, und drücken Sie anschließend **OK**.
- 4 Drücken Sie ▲ oder ▼, um die gewünschte Einstellung auszuwählen, und drücken Sie anschließend **OK**.

Menüpunkt	Einstellungen
Display Mode (Anzeigemodus)	<b>Normal:</b> Zeigt die YouTube-Seite in Originalgröße an. <b>An Breite des Bildes anpassen:</b> Zeigt die YouTube-Seite in einer Größe an, die genau an die Breite Ihres Fernsehgeräts angepasst ist.
Text Size (Textgröße)	Ändert die angezeigte Schriftgröße. Sie können zwischen <b>Größte, Groß, Mittel, Klein</b> oder <b>Kleinste</b> wählen. <b>HINWEIS:</b> Die gewählte Schriftgröße gilt nur für diese Seite.
Advanced Settings (Erweiterte Einstellungen)	Siehe nächste Spalte.
Page Information (Informationen zur Seite)	Zeigt Informationen zur angezeigten Seite an.

Menüpunkt	Einstellungen
Server Certificates (Serverzertifikate)	Zeigt das Serverzertifikat an.

### So nehmen Sie erweiterte Einstellungen vor:

- 1 Drücken Sie ▲, ▼, ◀ oder ▶, um die Elemente zu wählen, die eingestellt werden sollen. Drücken Sie anschließend **OK**. In dem Kästchen erscheint ein Haken. Um den Haken zu entfernen, drücken Sie **OK** erneut.
- 2 Drücken Sie ▲, ▼, ◀ oder ▶, um **OK** zu wählen. Drücken Sie anschließend **OK**.

Menüpunkt	Beschreibung
Image (Bild)	Aktiviert/deaktiviert die Anzeige von Bildern.
Table (Tabelle)	Aktiviert/deaktiviert den Effekt in Tabellen.
CSS	Aktiviert/deaktiviert den Effekt von CSS.
Pop-up window (Pop-Ups)	Aktiviert/deaktiviert den Effekt von Pop-Ups.
Animation	Aktiviert/deaktiviert Animationen.
JavaScript	Aktiviert/deaktiviert den Effekt von JavaScript.
Word wrap (Zeilenumbruch)	Aktiviert/deaktiviert den Effekt von Word Wrap. Word Wrap verschiebt Wörter, die am Ende einer Zeile noch nicht beendet wurden, in die nächste Zeile.
Rapid-Render	Aktiviert/deaktiviert den Effekt von Rapid-Render. Bei aktiviertem Rapid-Render werden Text und Links vor Bildern, Tabellen usw. angezeigt. Die Markierung kann in angezeigten Text/Links verschoben werden.

### Einstellen anderer Funktionen

- 1 Drücken Sie im Function-Menü ◀ oder ▶ um **Menü** zu wählen, und drücken Sie anschließend **OK**.
- 2 Drücken Sie ◀ oder ▶, um **Einstellungen** auszuwählen.
- 3 Drücken Sie ▲ oder ▼, um das gewünschte Element auszuwählen, und drücken Sie anschließend **OK**.
- 4 Drücken Sie ▲ oder ▼, um die gewünschte Einstellung auszuwählen, und drücken Sie anschließend **OK**.

Menüpunkt	Einstellungen
Security (Sicherheit)	Wenn Sie von einer sicheren in eine nicht gesicherte Seite wechseln, wird die Meldung angezeigt, wenn <b>Bei sicheren/nicht sicheren Seiten benachrichtigen</b> markiert wurde. Markieren Sie diese Funktion mit einem Häkchen, um unter <b>Zu benutzende SSL-Version</b> die gewünschte SSL-Version zu wählen ( <b>SSL2.0, SSL3.0, TSL1.0</b> ). Zertifikate können unter <b>Root-Zertifikate</b> und <b>CA-Zertifikate</b> angezeigt und aktiviert/nicht aktiviert werden.
Cookies	<b>Alle akzeptieren:</b> Cookies werden empfangen und im Fernsehgerät gespeichert. <b>Alle nicht akzeptieren:</b> Cookies werden nicht empfangen. <b>Vor dem Akzeptieren Meldung anzeigen:</b> Wenn ein Cookie empfangen wird, wird eine Meldung angezeigt.
Delete Cookies (Cookies löschen)	Löscht alle gespeicherten Cookies.
Cache (Zwischenspeicher)	<b>Cache benutzen:</b> Wenn diese Funktion aktiviert wurde, wird der Zwischenspeicher verwendet. <b>Alle Cache-Daten löschen:</b> Löscht den gesamten Zwischenspeicher des Fernsehgeräts.
Browser Information (Informationen zum Browser)	Zeigt Informationen zum Browser an.

**HINWEIS:**

- Cookies enthalten technische Informationen, die eine Website auf diesem Fernsehgerät hinterlässt. Damit erkennt eine Website, wenn Sie sie erneut öffnen.
- Mit Zwischenspeichern (Cache) kann die Anzeigzeit verkürzt werden, indem Daten, die zuvor auf diesem Fernsehgerät gespeichert wurden, vor dem erneuten Öffnen einer Seite überprüft werden.

**So überprüfen Sie Root-Zertifikate oder CA-Zertifikate:**

- 1 Drücken Sie **▲** oder **▼**, um **Sicherheit** in Schritt 3 in **Einstellen anderer Funktionen** zu wählen.
- 2 Drücken Sie **▲**, **▼**, **◀** oder **▶**, um **Root-Zertifikate** oder **CA-Zertifikate** zu wählen, und drücken Sie **OK**.
- 3 Drücken Sie **▲** oder **▼**, um das gewünschte Zertifikat auszuwählen.
  - Wenn **OK** gedrückt wird, werden detaillierte Informationen angezeigt.
  - Wenn Sie die **BLAUE** Taste drücken, wird **Deaktivieren** oder **Aktivieren** angezeigt. Dies wechselt mit jedem Drücken der **BLAUEN** Taste.
- 4 Drücken Sie **RETURN**.

## Verwenden des Media Players

Mit dem Fernsehgerät der XV/ZV/VL/YL/WL-Serie können Sie Filme (DivX), Musik (MP3) und Fotodateien, die auf einem USB 1-Speichergerät oder einer SD-Speicherkarte gespeichert sind, ansehen.

Mit einem Fernsehgerät der RV/TV-Serie können Sie Fotodateien, die auf einem USB-Speichergerät oder einer SD-Speicherkarte gespeichert sind, ansehen.

Außerdem können Sie Fotos, Filme oder Musikdateien von Ihrem PC abspielen, indem Sie das Fernsehgerät an Ihr Heimnetzwerk anschließen.

**Terminologie:**

DMP: DLNA CERTIFIED™ Player

DMS: DLNA CERTIFIED™ Server

DMR: DLNA CERTIFIED™ Renderer

DMC: DLNA CERTIFIED™ Controller

- DMP: Das Fernsehgerät kann Inhalte von einem DMS steuern und abspielen.
  - Ein DMS ist ein Gerät, das als ein Server für DMP oder DMR fungieren kann.
- DMR: Das Fernsehgerät kann Inhalte von einem DMS abspielen. Die Wiedergabe wird durch einen DMC gesteuert.
  - Ein DMC ist ein Gerät, das dem Fernsehgerät die Anweisung geben kann, Inhalte anzuzeigen.

**HINWEIS:**

- Sie dürfen das USB-Speichergerät oder die SD-Speicherkarte nicht während der Benutzung einschieben/entfernen.
- MENU ist während der Wiedergabe nicht verfügbar.
- Wenn Sie Ihr Fernsehgerät als einen DMR benutzen möchten, stellen Sie Media-Renderer auf Ein (siehe „Media-Renderer“ auf Seite 43).

**Technische Daten des Media Players****Gerät**

USB-Gerät: Gerät der Klasse USB-Massenspeicher (MSC)

**HINWEIS:**

- Die Konnektivität kann nicht für alle Geräte garantiert werden.
- Verwenden Sie keinen USB-Hub.

SD-Speicherkarte: bis zu 2 GB

SD High Capacity-Speicherkarte (SDHC): 4 - 32 GB

**Unterstütztes Dateisystem**

FAT12, FAT16 und FAT32

**HINWEIS:** Benutzen Sie nur die hier angegebenen SD-Speicherkarten.

DLNA CERTIFIED™ Server: Ihr PC (zum Beispiel)

Um urheberrechtlich geschützten Inhalt zu verwenden oder herunterzuladen, müssen Sie die erforderliche Genehmigung des Rechteinhabers einholen. TOSHIBA kann solch eine Genehmigung nicht erteilen und tut es auch nicht.

## Grundlegende Bedienung

### Verwenden eines Media Players mit einem USB-Speichergerät oder einer SD-Speicherkarte

Wenn Automatischer Start aktiviert wurde, werden Sie gefragt, ob der Media Player gestartet werden soll, wenn ein USB-Speichergerät oder eine SD-Speicherkarte eingeschoben wird. Wenn Automatischer Start deaktiviert wurde (oder wenn Sie sich mit einem DMS im Netzwerk verbinden möchten), müssen Sie den Media Player manuell über das Menü starten.

#### So ändern Sie die Einstellung Automatischer Start:

- 1** Drücken Sie die Taste **MENU** und **◀** oder **▶**, um das Menü **ANWENDUNGEN** auszuwählen.
- 2** Wählen Sie mit **▼** die Option **Media Player** und drücken Sie dann **OK**.

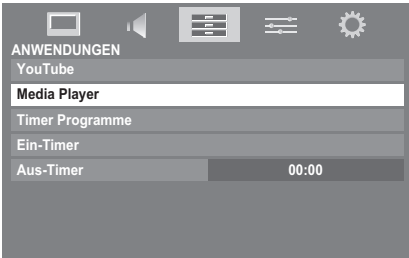

- 3** Drücken Sie **▲** oder **▼**, um **EINSTELLUNGEN** zu wählen, und drücken Sie dann **OK**.
- 4** Drücken Sie **▲** oder **▼**, um **USB/SD Auto-Start** zu wählen, und drücken Sie anschließend **◀** oder **▶**, um **Ein** oder **Aus** zu wählen.



#### Automatischer Start:

- 1** Schieben Sie ein kompatibles USB-Speichergerät in den USB-Port oder eine SD-Speicherkarte in den SD-Kartensteckplatz seitlich rechts am Fernseher. Die Eingabeaufforderung wird angezeigt.
- 2** Drücken Sie **◀** oder **▶** zur Auswahl von **Ja** und drücken Sie **OK**.
- 3** Drücken Sie **▲** oder **▼**, um **Foto**, **Film** oder **Musik** zu wählen, und drücken Sie dann **OK**. Die Miniaturansicht wird angezeigt.

- 4** Drücken Sie **▲** oder **▼**, um **USB** oder **SD-Speicherkarte** zu wählen, wenn das Auswahlfenster angezeigt wird.

**HINWEIS:** Wenn **Automatischer Start** auf **Aus** eingestellt ist, können Sie den Media Player manuell starten.

#### Manueller Start:

- 1** Schieben Sie ein kompatibles USB-Speichergerät in den USB-Port oder eine SD-Speicherkarte in den SD-Kartensteckplatz seitlich rechts am Fernseher.
- 2** Wählen Sie im Menü **ANWENDUNGEN** die Option **Media Player** und drücken Sie **OK**.
- 3** Drücken Sie **▲** oder **▼**, um **Foto**, **Film** oder **Musik** zu wählen, und drücken Sie **OK**. Die Miniaturbild wird angezeigt.

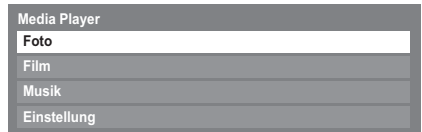

**HINWEIS:** Drücken Sie **▲** oder **▼**, um **USB** oder **SD-Speicherkarte** zu wählen, wenn das Auswahlfenster angezeigt wird.

#### So wählen Sie eine Datei in der Liste der Inhalte:

- 1** Drücken Sie **▲** oder **▼**, um eine Datei oder einen Ordner zu wählen.
- 2** Drücken Sie **OK**, um zur nächsten Ebene zu wechseln, oder drücken Sie **RETURN**, um zur vorherigen Ebene zurückzukehren.

#### So schließen Sie den Media Player:

- 1** Drücken Sie **EXIT**.

### Verwenden des Media Players mit einem DLNA CERTIFIED™-Server

Sie müssen zuerst ein Heimnetzwerk konfigurieren, bevor Sie diese Funktion benutzen können (see page 13).

- 1** Markieren Sie im Menü **ANWENDUNGEN** die Option **Media Player** und drücken Sie **OK**.
- 2** Drücken Sie **▲** oder **▼**, um **Foto**, **Film** oder **Musik** zu wählen, und drücken Sie **OK**. Die Miniaturansicht (bei Fotos) oder eine Dateliste (bei Filmen und Musik) wird angezeigt.  
**HINWEIS:** Wenn es mehr als einen Media-Server im Netzwerk gibt, wird eine Liste aller Media-Server angezeigt. Markieren Sie den Server, den Sie benutzen möchten, und drücken Sie **OK**.
- 3** Drücken Sie **▲** oder **▼**, um einen DMS zu wählen, wenn das Auswahlfenster angezeigt wird.



### So wählen Sie eine Datei in der Liste der Inhalte:

- 1 Drücken Sie ▲ oder ▼, um eine Datei oder einen Ordner zu wählen.
- 2 Drücken Sie OK, um zur nächsten Ebene zu wechseln, oder drücken Sie RETURN, um zur vorherigen Ebene zurückzukehren.

### So schließen Sie den Media Player:

- 1 Drücken Sie EXIT.

### So führen Sie die Media-Server-Einstellung durch:

Sie müssen die Media-Server-Einstellung nur durchführen, wenn Sie eine Liste mit DMSs speichern möchten, die Sie später über das Fernsehgerät aktivieren möchten.

- 1 Markieren Sie im Menü **ANWENDUNGEN** die Option **Media Player** und drücken Sie OK.
- 2 Drücken Sie ▲ oder ▼, um die Option **Einstellung** zu markieren, und drücken Sie dann OK.
- 3 Drücken Sie ▲ oder ▼, um die Option **Media-Server-Einstellung** zu markieren, und drücken Sie dann OK. Eine Liste der aktuell verfügbaren DMSs wird angezeigt.
- 4 Drücken Sie ▲ oder ▼, um das gewünschte Gerät zu wählen, und drücken Sie OK. In dem Kästchen erscheint ein Haken. Um den Haken zu entfernen, drücken Sie die Taste erneut.
- 5 Drücken Sie ►, um **Beendet** zu markieren, und drücken Sie dann OK für die Speicherung.

#### HINWEIS:

- Es können bis zu 8 DMSs gewählt werden.
- Wenn das Gerät mit einem Haken versehen wurde, wird es immer noch im Fenster **Gerät wählen** angezeigt (ausgegraut), auch wenn es aktuell ausgeschaltet ist. Wenn Sie OK drücken, während die Markierung auf der ausgegrauten Option steht, wird ein Bestätigungsfenster für das Wake-on-LAN angezeigt. Wenn Ja gewählt wurde, wird das Fernsehgerät versuchen, den DMS hochzufahren („aufzuwecken“). Wenn der Server das Wake-on-LAN unterstützt, wird er gestartet.
- Wenn mehrere DMS angeschlossen sind, kann es eine Weile dauern, bis die Liste angezeigt wird. Die folgenden Maßnahmen können helfen, dass die Liste schneller angezeigt wird.
  - Schließen Sie das Auswahlfenster und öffnen Sie es erneut.
  - Drücken Sie die **ROTE**-Taste, um die Liste zu aktualisieren.

## Anzeigen von Fotodateien

Es gibt drei unterschiedliche Anzeigemodi.

### Mehrfachanzeige

Mit dieser Ansicht können Sie im Gitterformat nach Fotos suchen. Die Bilder werden anhand der Miniaturansichtsdaten in der einzelnen Bilddatei angezeigt.



Die anfänglich markierte Position ist in der Mehrfachanzeige die obere linke Miniaturansicht.

- 1 Bewegen Sie die Markierung mit ▲ ▼ ◀ ▶ in einem Fenster. Wenn nicht alle Fotos auf einen Bildschirm passen, drücken Sie bei der oberen linken Miniaturansicht auf ◀, um zur vorherigen Seite zu wechseln. Wenn Sie umgekehrt bei der unteren rechten Miniaturansicht ▶ drücken, wechselt die Anzeige zur nächsten Seite. Mit den Tasten P▲ P▼ können Sie in der Fotoliste eine Seite nach oben/unten wechseln, wenn mehr Fotos vorliegen, als auf den Bildschirm passen. Wenn die Tasten P▲ P▼ gedrückt werden, befindet sich die Markierung auf dem Foto in der oberen linken Ecke der Liste Zurück/Weiter.
- 2 Wenn Sie einen Ordner wählen, drücken Sie OK, um zur nächsten Ebene zu gelangen. Drücken Sie RETURN, um zur vorherigen Ebene zurückzukehren.
- 3 Drücken Sie OK, um das ausgewählte Foto im Modus Einzelsicht anzuzeigen.

### Einzelansicht

In diesem Modus sollten nur Dateien, die sich im ausgewählten Verzeichnis befinden, angezeigt werden. Bei dieser Anzeige können Sie den Fotoinhalt manuell ändern. Wenn Sie von der Mehrfachansicht zur Einzelansicht wechseln, wird das ausgewählte Foto wiedergegeben.

- 1 Drücken Sie **▶**, um das nächste Foto anzuzeigen. Drücken Sie **◀**, um das vorherige Foto anzuzeigen.
- 2 Drücken Sie **▲**, um das Bild um 90° im Uhrzeigersinn zu drehen. Drücken Sie **▼**, um das Bild um 90° entgegen dem Uhrzeigersinn zu drehen.
- 3 Drücken Sie **[i+]**, um die Dateistatusinformationen anzuzeigen (Dateinummer, Fototitel, Aufnahmezeit und -uhrzeit, Auflösung usw.).

**HINWEIS:** Je nach Inhalt, DMC oder DMS, werden die Daten möglicherweise nicht richtig angezeigt.

### Diashow

In dieser Ansicht können Sie eine Diashow Ihrer Fotos ansehen. In diesem Modus sollten nur Dateien, die sich im ausgewählten Verzeichnis befinden, abgespielt werden.

- 1 Um die Diashow zu starten, drücken Sie im Einzelansicht-Modus **[OK]**.
- 2 Drücken Sie **◀/▶**, um das vorherige/nächste Foto anzuzeigen.
- 3 Drücken Sie die Taste **▲** oder **▼**, um das Bild zu drehen.
- 4 Drücken Sie **[i+]**, um die Dateistatusinformationen anzuzeigen.

### So legen Sie die Intervallzeit und die Wiederholen-Einstellung fest:

- 1 Drücken Sie **QUICK**, um das **Schnellmenü** zu öffnen.
- 2 Drücken Sie **▲** oder **▼** zur Auswahl von **Intervallzeit** oder **Wiederholen**.
- 3 Drücken Sie **◀** oder **▶**, um die Einstellung anzupassen, und drücken Sie **[OK]**.

### So sortieren Sie die Ordner und Dateien

- 1 Drücken Sie **QUICK**, um das **Schnellmenü** vom Modus Mehrfachansicht zu öffnen.
- 2 Drücken Sie **▲** oder **▼** zur Auswahl von **Ordnen**.
- 3 Wählen Sie mit **◀** oder **▶** die Option **Datei-Name** oder **Name**, **Neu** oder **Alt**, um die Sortierregel festzulegen.

Menüpunkt	Beschreibung
<b>Datei-Name</b> oder <b>Name</b>	Sortierregel für Dateien: 1. Unicode-Priorität 2. (0, 1, ..., 9), Großbuchstaben (A, B, ..., Z), Kleinbuchstaben (a, b, ..., z) 3. Aufsteigende Reihenfolge
<b>Neu</b>	Von neu nach alt entsprechend dem Aufnahmezeitpunkt und der Aufnahmezeit des Bildes.
<b>Alt</b>	Von alt nach neu entsprechend dem Aufnahmezeitpunkt und der Aufnahmezeit des Bildes.

**HINWEIS:** Die Sortierung wird von einigen DMSs möglicherweise nicht unterstützt.

### So zeigen Sie die Geräteinformationen an

- 1 Drücken Sie **QUICK**, um das **Schnellmenü** vom Modus Mehrfachansicht zu öffnen.
- 2 Drücken Sie **▲** oder **▼** zur Auswahl von **Geräte-Information**.

**HINWEIS:** Wenn Fotos auf dem USB-Speichergerät oder einer SD-Karte benutzt werden oder das Fernsehgerät als ein DMR benutzt wird, ist diese Funktion nicht verfügbar.

### So schließen Sie Photo Viewer

- 1 Drücken Sie **EXIT**. Das Fernsehgerät zeigt wieder den zuletzt eingeschalteten Kanal oder die externe Eingangsquelle an.

### Datei-Kompatibilität

#### Bei der Benutzung von USB oder SD-Karte:

Daten-Kompatibilität: JPEG Exif Version 2.2

Dateiformat: JPEG

Maximal angezeigte Auflösung:

4096 x 4096 (HW-Dekodierung) Pixel

16384 x 16384 (SW-Dekodierung) Pixel

Maximale Fotogröße: 9 MB

Maximale Anzahl der Dateien: 2000/Ordner

#### Inhalt auf dem DLNA CERTIFIED™-Server:

Daten-Kompatibilität: JPEG EXIF Version 1.x oder höher, JFIF 1.02a

Dateiformat: JPEG

Maximal angezeigte Auflösung:

4096 x 4096 Pixel (DMP)

1024 x 768 Pixel (DMR)

Maximale Fotogröße: 6 MB

Maximale Anzahl der Dateien: 2000/Ordner

## Ansehen von Filmen (auf einem DLNA CERTIFIED™-Server oder einem USB-Gerät)

Sie können Filme aus einer Liste der verfügbaren Dateien auswählen.

### Bildschirmbeispiel DLNA



- 1 Drücken Sie ▲ ▼, um eine Datei oder einen Ordner zu wählen. Mit den Tasten P▲ P▼ können Sie in der Filmliste eine Seite nach oben/unten wechseln, wenn mehr Dateien vorliegen, als auf den Bildschirm passen.
- 2 Nachdem Sie einen Ordner gewählt haben, drücken Sie OK, um zur nächsten Ebene zu wechseln. Drücken Sie RETURN, um wieder zur vorherigen Ebene zu wechseln.
- 3 Drücken Sie OK oder PLAY(▶), wenn die gewünschte Datei ausgewählt ist, um die Wiedergabe zu starten.

#### HINWEIS:

- Wenn Sie auf dem DLNA-Vorschaubildschirm die Datei markieren, ohne die Taste OK zu drücken, wird der Inhalt auf dem Vorschaubildschirm angezeigt. Wenn Sie OK drücken, wird er im Vollbildmodus angezeigt.
- Je nach Dateigröße kann es einige Zeit dauern, bis die Wiedergabe beginnt.

- 4 Drücken Sie ■, um die Wiedergabe anzuhalten.

#### HINWEIS:

- Wenn die Wiedergabe endet, bevor ■ gedrückt wird, kehrt der Bildschirm wieder zur Liste der verfügbaren Dateien zurück.
- Je nach Dateigröße kann es einige Zeit dauern, bis die Wiedergabe beginnt.

### Bei der Wiedergabe:

- Drücken Sie zum Anhalten II/II▶. Sie können die gewünschte Position für die erneute Wiedergabe verschieben, indem Sie ◀ oder ▶ während der PAUSE drücken. PAUSE oder Bedienschritte während der PAUSE stehen je nach Inhalt, DMC oder DMS, möglicherweise nicht zur Verfügung.
- Um die normale Wiedergabe fortzusetzen, drücken Sie PLAY(▶).
- Für die Wiedergabe im schnellen Vor- oder Rücklauf drücken Sie ◀◀ oder ▶▶ während der Wiedergabe. Jedes Mal, wenn Sie ◀◀ oder ▶▶ drücken, ändert sich die Wiedergabegeschwindigkeit.
- Um eine bestimmte Datei zu suchen, drücken Sie wiederholt ◀◀ oder ▶▶.
- Drücken Sie [i+], um die Datei-Statusinformationen (Inhalt Nummer, Filmtitel, Fortschrittszeit usw.) anzuzeigen.

#### HINWEIS:

- Je nach Inhalt, DMC oder DMS, werden die Daten möglicherweise nicht richtig angezeigt.
- Während der Wiedergabe können Sie die Menüfunktionen BILD, Bildgröße und TON über das Schnellmenü anpassen.

### So wählen Sie Untertitel und Audio-Sprachen

- Drücken Sie wiederholt SUBTITLE, um Ihre gewünschte Untertitel- Sprache zu wählen.
- Drücken Sie wiederholt AUDIO, um Ihre gewünschte Audio-Sprache zu wählen.

### So stellen Sie den Wiederholungsmodus ein

- 1 Drücken Sie QUICK, um das Schnellmenü zu öffnen.
- 2 Drücken Sie ◀ oder ▶, um Aus, Alle oder 1 zu wählen.

Modus	Beschreibung
Aus	Die Datei wird nur einmal wiedergegeben.
Alle	Dateien im selben Ordner werden mehrmals wiedergegeben.
1	Dieselbe Datei wird mehrmals wiedergegeben.

- 3 Drücken Sie RETURN.

**HINWEIS:** Wenn das Fernsehgerät als DMR benutzt wird, ist diese Funktion nicht verfügbar.

### So schließen Sie den Movie Viewer

- 1 Drücken Sie EXIT.

### So sortieren Sie die Ordner und Dateien (nur DLNA)

- 1 Drücken Sie **QUICK**, um das **Schnellmenü** im Listenmodus zu öffnen.
- 2 Drücken Sie **▲** oder **▼** zur Auswahl von **Ordnen**.
- 3 Wählen Sie mit **◀** oder **▶** die Option **Name**, **Neu** oder **Alt**, um die Sortierregel festzulegen.

Menüpunkt	Beschreibung
<b>Name</b>	Sortierregel für Dateien: 1. Unicode-Priorität 2. (0, 1, ..., 9), Großbuchstaben (A, B, ..., Z), Kleinbuchstaben (a, b, ..., z) 3. Aufsteigende Reihenfolge
<b>Neu</b>	Von neu nach alt entsprechend dem Aufnahmedatum und der Aufnahmezeit, zu der die Inhalte aktualisiert wurden.
<b>Alt</b>	Von alt nach neu entsprechend dem Aufnahmedatum und der Aufnahmezeit, zu der die Inhalte aktualisiert wurden.

**HINWEIS:** Die Sortierung wird von einigen DMSs möglicherweise nicht unterstützt.

### So zeigen Sie die Geräteinformationen an

- 1 Drücken Sie **QUICK**, um das **Schnellmenü** im Listenmodus zu öffnen.
- 2 Drücken Sie **▲** oder **▼** zur Auswahl von **Geräte-Information**.

### So schließen Sie den Movie Viewer

- 1 Drücken Sie **EXIT**.

### Datei-Kompatibilität

#### Verwenden eines USB-Geräts:

Profil: DivX Home Theater-Profil Version 3.0

Video: DivX 3, 4, 5, 6

Audio: AC-3, 2-Kanal von MP2 und MP3

Externer Untertitel: nicht unterstützt

Maximale Videoauflösung:

720 × 480 (30 fps)

720 × 576 (25 fps)

Maximale Anzahl der Dateien: 500/Ordner

#### Inhalt auf dem DLNA CERTIFIED™-Server:

Dateiformat:

Video: MPEG2(PS) PAL, MPEG2(PS) NTSC, MPEG2(TS)

Audio: LPCM / MPEG1-Layer1 / MPEG1-Layer2 / MPEG2-Layer2 / Dolby Digital (AC-3)

Maximale Anzahl der Dateien: 1000/Ordner

### So melden Sie Ihr Fernsehgerät bei einem DivX®-Konto an (nur für die XV-/ZV-/VL-/YL-/WL-Serie)

Dieses Fernsehgerät ermöglicht Ihnen, Dateien wiederzugeben, die von DivX® VOD Video-On Demand (VOD)-Diensten gekauft oder geliehen wurden. Wenn Sie DivX® VOD-Dateien im Internet kaufen oder leihen, werden Sie gebeten, einen Registrierungscode einzugeben.

- 1 Drücken Sie im Menü **ANWENDUNGEN ▼**, um **Media Player** zu markieren, und drücken Sie anschließend **OK**.
- 2 Drücken Sie **▲** oder **▼**, um **DivX® VOD** zu markieren, und drücken Sie anschließend **OK**.
- 3 Drücken Sie **▲** oder **▼**, um **DivX® VOD Registrierung** zu markieren, und drücken Sie anschließend **OK**.

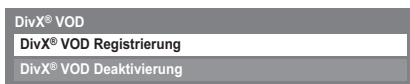

- 4 Das Fenster **DivX® VOD** wird angezeigt, und Sie sehen den Registrierungscode. Weitere Informationen zur Registrierung finden Sie auf der DivX®-Website unter <http://vod.divx.com>
- 5 Kopieren Sie die Aktivierungsdatei auf ein Speichergerät, und geben Sie sie auf dem Fernsehgerät wieder.

### So deaktivieren Sie Ihr Gerät

- 1 Markieren Sie in Schritt 3 oben **DivX® VOD Deaktivierung**, und drücken Sie anschließend auf **OK**.
- 2 Eine Bestätigungsmeldung wird angezeigt. Wählen Sie **Ja**, und drücken Sie dann **OK**.
- 3 Das Fenster **DivX® VOD** wird angezeigt, und Sie sehen den Deaktivierungscode. Weitere Informationen zur Registrierung finden Sie auf der DivX®-Website unter

<http://vod.divx.com>

**INFORMATIONEN ZU DIVX-VIDEO:** DivX® ist ein digitales Videoformat, das von DivX, Inc. entwickelt wurde. Dies ist ein offizielles DivX Certified-Gerät, das DivX-Videos abspielen kann. Unter [www.divx.com](http://www.divx.com) finden Sie weitere Informationen und Software-Tools zur Konvertierung Ihrer Dateien in das DivX-Videoformat.

**INFORMATIONEN ZU DIVX VIDEO-ON-DEMAND:** Dieses DivX Certified®-Gerät muss registriert werden, um DivX Video-on-Demand (VOD)-Inhalte abspielen zu können. Um den Registrierungscode zu generieren, gehen Sie zum DivX VOD-Bereich im Geräte-Setup-Menü. Gehen Sie mit diesem Code zu [vod.divx.com](http://vod.divx.com), um den Registrierungsprozess abzuschließen und mehr über DivX VOD zu erfahren.

## Wiedergeben von Musikdateien (auf einem DLNA CERTIFIED™-Server oder einem USB-Gerät)

Sie können Musik aus einer Liste der verfügbaren Dateien hören.

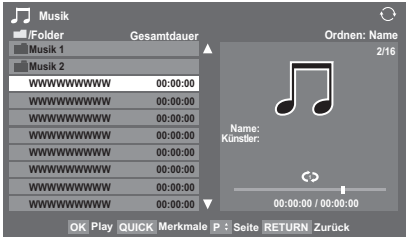

- 1 Drücken Sie ▲ ▼, um eine Datei oder einen Ordner zu wählen. Mit den P▲ P▼-Tasten können Sie die Musikliste nach oben und unten blättern, wenn mehr als ein Bildschirm vorhanden ist.
- 2 Nachdem Sie einen Ordner gewählt haben, drücken Sie (OK), um zur nächsten Ebene zu wechseln. Drücken Sie RETURN, um wieder zur vorherigen Ebene zu wechseln.
- 3 Drücken Sie (OK) oder PLAY(▶), wenn die gewünschte Datei ausgewählt ist, um die Wiedergabe zu starten.
- 4 Drücken Sie ■, um die Wiedergabe anzuhalten.

### HINWEIS:

- Je nach Dateigröße kann es einige Zeit dauern, bis die Wiedergabe beginnt.
- Während der Wiedergabe können Sie die Menüfunktionen TON über das Schnellmenü anpassen.

### Bei der Wiedergabe:

- Drücken Sie zum Anhalten II/II▶.
- Um die normale Wiedergabe fortzusetzen, drücken Sie PLAY(▶).
- Sie können die gewünschte Position für die erneute Wiedergabe verschieben, indem Sie ◀ oder ▶ während der PAUSE drücken.
- PAUSE oder Bedienschritte während der PAUSE stehen je nach Inhalt, DMC oder DMS, möglicherweise nicht zur Verfügung (nur für DLNA).
- Für die Wiedergabe im schnellen Vor- oder Rücklauf drücken Sie ◀◀ oder ▶▶ während der Wiedergabe. Jedes Mal, wenn Sie ◀◀ oder ▶▶ drücken, ändert sich die Wiedergabegeschwindigkeit.

### So stellen Sie den Wiederholungsmodus ein:

- 1 Drücken Sie QUICK, um das Schnellmenü zu öffnen.
- 2 Drücken Sie ◀ oder ▶, um Aus, Alle oder 1 zu wählen.

Modus	Beschreibung
Aus	USB: Dateien im selben Ordner werden nur einmal wiedergegeben. DLNA: Eine Datei wird einmal wiedergegeben.
Alle	Dateien im selben Ordner werden mehrmals wiedergegeben.
1	Dieselbe Datei wird mehrmals wiedergegeben.

- 3 Drücken Sie RETURN.

**HINWEIS:** Wenn das Fernsehgerät als DMR benutzt wird, ist diese Funktion nicht verfügbar.

### So schließen Sie den Music Player:

- 1 Drücken Sie EXIT.

### So sortieren Sie die Ordner und Dateien (nur DLNA)

- 1 Drücken Sie QUICK, um das Schnellmenü im Listenmodus zu öffnen.
- 2 Drücken Sie ▲ oder ▼ zur Auswahl von Ordnen.
- 3 Wählen Sie mit ◀ oder ▶ die Option Name, Neu oder Alt, um die Sortierregel festzulegen.

Menüpunkt	Beschreibung
Name	Name -- Sortierregel für Dateien: 1. Unicode-Priorität 2. (0, 1, ..., 9), Großbuchstaben (A, B, ..., Z), Kleinbuchstaben (a, b, ..., z) 3. Aufsteigende Reihenfolge
Neu	Von neu nach alt entsprechend dem Aufnahmedatum und der Aufnahmezeit, zu der die Inhalte aktualisiert wurden.
Alt	Von alt nach neu entsprechend dem Aufnahmedatum und der Aufnahmezeit, zu der die Inhalte aktualisiert wurden.

**HINWEIS:** Einige DMSs unterstützen möglicherweise das Ordnen nicht.

### So zeigen Sie die Geräteinformationen an

- 1 Drücken Sie QUICK, um das Schnellmenü im Listenmodus zu öffnen.
- 2 Drücken Sie ▲ oder ▼ zur Auswahl von Geräte-Information.

### So zeigen Sie die Datei-Statusinformationen an (nur DLNA)

- 1 Drücken Sie **[+]** während der Wiedergabe. Die Informationen werden am unteren Rand des Bildschirms angezeigt.
- 2 Drücken Sie **[+]** erneut, um die Informationen wieder auszublenden.

**HINWEIS:** Je nach Inhalt, DMC oder DMS, werden die Informationen möglicherweise nicht richtig angezeigt.

### Datei-Kompatibilität

#### Verwenden eines USB-Geräts:

Dateiformat: MP3

Abtastrate: 16 kHz, 22,05 kHz, 24 kHz, 32 kHz, 44,1 kHz, 48 kHz

Bit-Rate: von 8 bis 320 kbps

Maximale Anzahl der Dateien: 500/Ordner

#### Inhalt auf dem DLNA CERTIFIED™-Server:

Dateiformat: lineares PCM, MP3

Abtastfrequenz: 32 kHz, 44,1 kHz, 48 kHz

Bit-Rate: von 32 bis 320 kbps

Maximale Anzahl der Dateien: 1000/Ordner

## Verwenden der Funktion Bilderrahmen

Sie können den Bildschirm des Fernsehgeräts auch als digitalen Bilderrahmen verwenden. Jeweils ein Bild (entweder ein vor-installiertes oder ein vom Benutzer installiertes) kann angezeigt werden. Bei Bedarf können auch die Datum- und Zeitangaben einblendet werden.

Sie können die Fotodatei mit der Datei im USB-Speichergerät oder der SD-Karte überschreiben.

### So öffnen Sie einen Bilderrahmen

#### Öffnen über das Menü

- 1 Drücken Sie **MENU** und **◀** oder **▶**, um das Menü **PRÄFERENZEN** zu wählen.
- 2 Drücken Sie **▼**, um **Bilderrahmen-Einstellung** zu wählen, und drücken Sie dann **OK**.

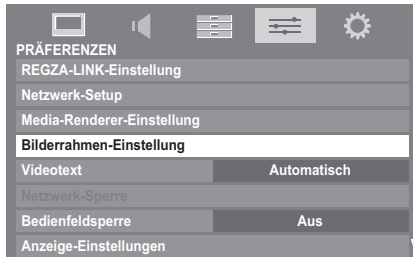

Der Vorschaubildschirm wird angezeigt.

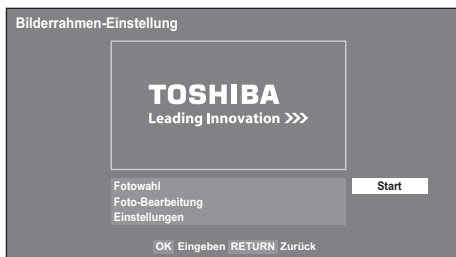

- 3 Drücken Sie **▶**, um **Start** zu wählen, und drücken Sie dann **OK**, um **Bilderrahmen** zu öffnen.



- 3 Drücken Sie **▲▼◀▶**, um das Foto auszuwählen, das Sie vom USB-Speichergerät oder der SD-Karte in den Flash-Speicher des Fernsehgeräts kopieren möchten, und drücken Sie dann **OK**.



### So öffnen Sie über das Schnellmenü

- 1 Drücken Sie **QUICK**, um das **Schnellmenü** zu öffnen.
- 2 Drücken Sie **▲** oder **▼**, um **Bilderrahmen** zu wählen, und drücken Sie dann **OK**, um **Bilderrahmen** zu öffnen.

### So schließen Sie den Bilderrahmen:

- 1 Drücken Sie **EXIT**.

## Einstellen der Funktionen

Im Vorschau-Bildschirm können Sie die verschiedenen Einstellungen für den Bilderrahmen vornehmen.

### Fotowahl

- 1 Drücken Sie im Menü **Bilderrahmen-Einstellung** **▲** oder **▼**, um **Fotowahl** zu wählen, und drücken Sie dann **OK**.



- 2 Wenn der Bildschirm mit der Geräterwahl angezeigt wird, drücken Sie **▲** oder **▼**, um das entsprechende Gerät zu wählen, und drücken Sie dann **OK**.

### Foto-Bearbeitung

- 1 Drücken Sie **▲** oder **▼**, um **Foto-Bearbeitung** zu wählen, und drücken Sie dann **OK**.
- 2 Drücken Sie **▲** oder **▼**, um **Drehen** oder **Löschen** zu wählen.



- 3 Stellen Sie die folgenden Optionen nach Ihren Wünschen ein.
  - **Drehen** — Drücken Sie **OK**, um das Bild um 90° im Uhrzeigersinn zu drehen.
  - **Löschen** — Drücken Sie **OK**. Ein Bestätigungsfenster wird angezeigt. Drücken Sie **◀** oder **▶**, um **JA** zu wählen, und drücken Sie dann **OK**.
- 4 Drücken Sie **RETURN**.

### Einstellungen

- 1 Drücken Sie **▲** oder **▼**, um **Einstellungen** zu wählen, und drücken Sie dann **OK**.

- 2** Drücken Sie ▲ oder ▼, um **Uhr**, **Position** oder **Automatisches Ausschalten** zu wählen.



- 3** Stellen Sie die folgenden Optionen nach Ihren Wünschen ein.
- **Uhr** — Drücken Sie ◀ oder ▶, um **Aus**, **Digitaluhr**, **Analoguhr** oder **Analog + Digital** zu wählen.
  - **Position** — Drücken Sie ◀ oder ▶, um **Links** oder **Rechts** zu wählen.
  - **Automatisches Ausschalten** — Drücken Sie ◀ oder ▶, um **Aus**, **00:30**, **01:00**, **02:00**, **04:00**, **06:00** oder **12:00** zu wählen.

Wenn das Bilderrahmen-Fenster offen gelassen wird, schaltet sich das Fernsehgerät automatisch nach der eingestellten Zeit (maximal 12 Stunden) aus.

- 4** Drücken Sie **RETURN**.
- 5** Wählen Sie **Start** und drücken Sie dann **OK**.



**HINWEIS:**

- Die Uhranzeige erscheint nur, wenn die Zeit von einem digitalen Sender verfügbar ist.
- Die Foto- und Uhranzeigen werden alle 5 Minuten um 4 Punkte verschoben, um ein Einbrennen in den Bildschirm zu verhindern.
- Die vor-installierte Fotodatei wird ab Werk auf dem Flash-Speicher des Fernsehgeräts gespeichert.
- Die Auswahl Bildgröße (Normal/ Pixel-to-Pixel) ist verfügbar, wenn Sie die Taste QUICK drücken.

## Andere Funktionen

### Bedienfeldsperre

Mit der **Bedienfeldsperre** können die Tasten am Fernsehgerät deaktiviert werden. Alle Tasten der Fernbedienung sind jedoch weiterhin nutzbar.

- 1** Wählen Sie im Menü **PRÄFERENZEN** die Option **Bedienfeldsperre** und wählen Sie mit ◀ oder ▶ **Ein** oder **Aus**.

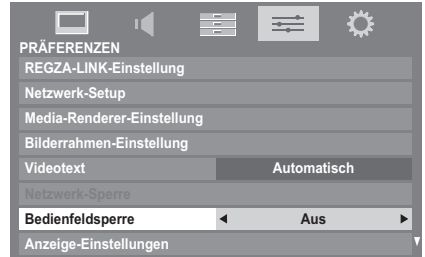

Bei **Bedienfeldsperre Ein** wird eine entsprechende Erinnerungsmeldung angezeigt, sobald eine Taste am Fernseher gedrückt wird. **Das Fernsehgerät wird durch Drücken der Standby-Taste ausgeschaltet und kann dann nur mit der Fernbedienung wieder aus dem Standby-Betrieb heraus eingeschaltet werden.**

### TOSHIBA-Beleuchtung

Sie können den **Beleuchtungsmodus** des **TOSHIBA-Logos**, das sich an der Vorderseite befindet, auf **Ein** oder **Aus** setzen.

- 1** Drücken Sie im Menü **PRÄFERENZEN** die Taste ▼ zur Auswahl von **TOSHIBA-Beleuchtung**.
- 2** Drücken Sie ◀ oder ▶ zur Auswahl von **Ein** oder **Aus**.



# Die Timer

## Timer Programme – nur digital

Mit dieser Funktion wird das Fernsehgerät so eingestellt, dass es zu einer bestimmten Zeit auf einen bestimmten Kanal umschaltet. So können Sie eine bestimmte Sendung sehen oder eine bestimmte Serie, wenn Sie den Modus auf täglich oder wöchentlich setzen.

- 1 Drücken Sie die Taste **MENU** und ◀ oder ▶, um das Menü **ANWENDUNGEN** auszuwählen.
- 2 Drücken Sie ▼, um **Timer Programme** auszuwählen, und drücken Sie dann (OK).

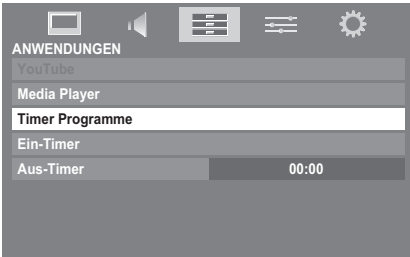

- 3 Drücken Sie bei Bedarf ▼, um eine offene Timerposition auszuwählen, und drücken Sie dann (OK). Nun erscheint das Menü **Bearbeiten** auf dem Bildschirm.
- 4 Drücken Sie ▲ und ▼, um die Liste durchzugehen und die Details des Programms zu ergänzen. Verwenden Sie dabei die Tasten ◀ und ▶, um eine Auswahl vorzunehmen.

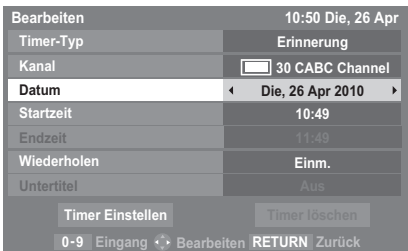

- 5 Wenn alle Details eingegeben wurden, markieren Sie **Timer Einstellen** und drücken Sie (OK), um den Timer zu speichern.

Die Timer Programme-Anzeige ORANGE/ROT an der Vorderseite des Fernsehgeräts leuchtet (Einzelheiten finden Sie auf Seite 76).

**BEACHTEN SIE BITTE:** Wenn der Start eines mit Timer gespeicherten Programms kurz bevorsteht, erscheint ein Informationsbildschirm, bei dem Sie die Wahl zwischen dem Ansehen und Aufheben des Programms haben. Während des mit Timer versehenen Programms sind die Menüs und anderen Kanäle nicht verfügbar, außer das Timer-Programm wird

aufgehoben. Der Programm-Timer, den Sie eingestellt haben, wird nicht ausgeführt, wenn das Fernsehgerät mit dem ⏻/⏪-Schalter (POWER) ausgeschaltet wurde.

Es wird nur möglich sein, die Programm-Timer für den aktuell eingestellten DTV-Eingang zu erstellen oder zu bearbeiten.

## Ein-Timer

Mit dieser Funktion können Sie das Fernsehgerät so einstellen, dass es sich automatisch zu einer bestimmten Zeit oder nach einer bestimmten Zeitdauer einschaltet. Während **Ein-Timer** auf **Ein** gesetzt ist, leuchtet die grüne Ein-Timer-Anzeige an der Vorderseite des Fernsehgeräts.

- 1 Im Menü **ANWENDUNGEN** drücken Sie ▼ zur Auswahl von **Ein-Timer** und drücken dann (OK).
- 2 Drücken Sie ▲ oder ▼ zur Auswahl von **Ein-Timer aktiv**, und drücken Sie dann ◀ oder ▶ zur Auswahl von **Ein**.

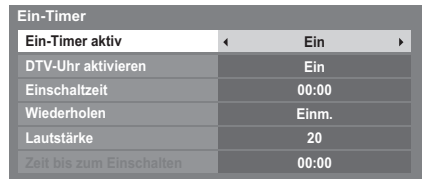

- 3 Drücken Sie ▼, um **DTV-Uhr aktivieren** auszuwählen, und wählen Sie mit ◀ oder ▶ die Einstellung **Ein** oder **Aus**.
- 4 Drücken Sie ▲ oder ▼, um die Liste durchzugehen und die Details des Ein-Timers zu ergänzen. Verwenden Sie dabei die Tasten ◀ und ▶, um eine Auswahl vorzunehmen.

**Einschaltzeit** (nur im Modus DTV-Uhr Aktivieren): Legen Sie die gewünschte Zeit über die Zifferntasten fest.  
**Wiederholen** (nur im Modus DTV-Uhr Aktivieren): Wählen Sie die gewünschte Ein-Timer-Einstellung (**Einm.**, **Every Day**, **Mo-Fr**, **Mo-Sa**, **Sa-So**).

**HINWEIS:** Wenn ein externer Eingang im Feld **Eingang** gewählt wird, kann kein Kanal gewählt werden.

**Lautstärke:** Stellen Sie die Lautstärke ein, mit der das Fernsehgerät eingeschaltet werden soll.

**Zeit bis zum Einschalten** (nur im Modus DTV-Uhr Aktivieren): Stellen Sie mithilfe der Zahlentasten die Zeitspanne ein und zwar von jetzt bis das Fernsehgerät eingeschaltet werden soll (Maximum von 12 Stunden).

### So heben Sie den Ein-Timer auf

- 1 Wählen Sie im Menü **Ein-Timer** die Option **Ein-Timer aktiv**.
- 2 Drücken Sie die Taste ◀ oder ▶, um die Einstellung **Aus** auszuwählen.

## Aus-Timer

Das Fernsehgerät kann so eingestellt werden, dass es sich nach einer bestimmten Zeit automatisch ausschaltet (**Aus**).

- 1 Drücken Sie im Menü **ANWENDUNGEN** die Taste ▼ zur Auswahl von **Aus-Timer**. Stellen Sie die gewünschte Zeit mit den Zifferntasten ein. Um beispielsweise den Timer so einzustellen, dass das Fernsehgerät in anderthalb Stunden ausgeschaltet wird, geben Sie 01:30 ein, oder stellen Sie die Zeit mit der Taste ◀ oder ▶ in Intervallen von je 10 Minuten ein. (Die maximale Zeiteinstellung beträgt 12 Stunden)
- 2 Drücken Sie zum Beenden **EXIT**.
- 3 Um den **Aus-Timer** abzubrechen, geben Sie für die oben beschriebene Einstellung Nullen ein.

## Energiespareinstellungen

### Automatische Abschaltung

Das Fernsehgerät schaltet sich nach ungefähr 4 Stunden automatisch aus (Standby), wenn Sie das Fernsehgerät nicht über die Fernbedienung oder das Bedienfeld am Fernsehgerät bedienen.

- 1 Markieren Sie im Menü **PRÄFERENZEN** die Option **Energiespareinstellungen** und drücken Sie **OK**.
- 2 Drücken Sie ▲ oder ▼ zur Auswahl von **Automatische Abschaltung**.
- 3 Drücken Sie ◀ oder ▶ zur Auswahl von **Ein** oder **Aus** und drücken Sie **OK**.

#### HINWEIS:

- Diese Funktion ist auf **Ein** eingestellt, wenn **Standort auf Zuhause** eingestellt ist.
- 1 Minute vor der Umschaltung in den Standby-Modus wird eine Warnmeldung angezeigt.
- Wenn die folgenden Funktionen eingestellt sind, wird die Funktion, die der aktuellen Zeit am nächsten kommt, aktiviert.
  - Automatische Abschaltung
  - Aus-Timer
  - Bilderrahmen/Automatisches Ausschalten
  - Automatisches Ausschalten nach 1 Stunde Inaktivität (nach dem Einschalten beim Ein-Timer)
  - Kein Signal. Abschalten. (nach 15 Minuten ohne Signal)

### Kein Signal. Abschalten.

Das Fernsehgerät schaltet sich nach 15 Minuten selbst aus, wenn kein Signal erkannt wird. Sie können die Einstellung auf **Aus** aus den folgenden Gründen ändern:

- Schwache Signalstärke des analogen Kanals (keine Signalerkennung)
- Nur Audio L/R ist am externen Eingang zum Hören von Musik über die TV-Lautsprecher angeschlossen.

- 1 Markieren Sie im Menü **Energiespareinstellungen** die Option **Kein Signal. Abschalten.** und drücken Sie **OK**.
- 2 Drücken Sie ▲ oder ▼, um das Element zu markieren, das Sie ändern möchten, und drücken Sie ◀ oder ▶ zur Auswahl von **Ein** oder **Aus**.

#### HINWEIS:

- Die Standardeinstellung ist **Ein**.
- 1 Minute vor der Abschaltung wird eine Warnmeldung angezeigt.

# Digitale Bildschirminformationen und Programm-Guide

Wenn Sie Programme im **Digital**-Modus sehen, können Sie über die Bildschirminformationen und den Programm-Guide Details zu allen verfügbaren Kanälen aufrufen.

## Informationen

- 1 Wenn Sie **[i+]** drücken, erscheint der Informationsbildschirm mit Details zu dem Kanal und dem derzeit gezeigten Programm.



- 2 Drücken Sie **▲** oder **▼** zur Auswahl des Informations-Guides „**Jetzt**“, „**Weiter**“ oder „**Auch**“.
- 3 Um das zeitlich nächste Programm aufzuzeichnen, wählen Sie „**Weiter**“, und drücken Sie **[OK]**. Der Bildschirm **Bearbeiten** wird angezeigt.



- 4 Die Details des Programms wurden zum Timer hinzugefügt. Markieren Sie **Timer Einstellen** und drücken Sie zur Speicherung **[OK]**.

Um anzuzeigen, dass ein Aufnahme-Timer eingestellt wurde, erscheint in den Feldern **Weiter** und **Auch** des Informationsbildschirms ein Uhrensymbol. Es wird ein Häkchen angezeigt, wenn der Timer ein Erinnerungstimer ist.

- 5 Drücken Sie die Taste **▼**, um die Option **Auch** auszuwählen. Informationen zu Sendungen, die auf anderen Kanälen angefangen haben, werden ebenfalls aufgeführt. Mit **◀** oder **▶** können Sie den Anzeigehalt ändern.

### So zeigen Sie Mehr Infos an

- 1 Drücken Sie **QUICK**, um das **Schnellmenü** zu öffnen.
- 2 Markieren Sie mit **▼** die Option **Mehr Infos** und drücken Sie **[OK]**.

### Symbole der Bildschirminformationen

	Symbol	Beschreibung
Serviceinformationen		Serviceart (TV, Radio, Text)
		Überspringen
Audioinformationen		Mono
		Stereo
		2-Kanalton Mono
		Mehrkanal
		Dolby Digital
		Dolby Digital+
		Audio-Kodierung
		Audio Beschreibung
Audio-/Untertitelinformationen		Für Hörgeschädigte
Ereignisinformationen		Videoformat (HD, SD)
		Bildseitenverhältnis
		Teletext
		Untertitel (Einzel, Mehrere)
		Multi-Audiotitel
		Elterliche Freigabe
		Verschlüsselt
Timer-Informationen		Aufnahme
		Erinnerung

Deutsch

## Guide

- 1 Wenn Sie durch Drücken von **GUIDE** den Bildschirm-Guide auswählen, erscheint der Guide-Bildschirm, der Details zu dem derzeit laufenden Kanal und Programm hervorhebt. Es kann einen Moment dauern, bis der Bildschirm erscheint.

Don6	18:00	18:30	19:00	19:30	20:00
6 M6	LES SIMPSON	LES SIMPSON	TOP MODEL		
9 W9	SUMMERLAND	SUMMERLAND	LES SIMPSON		
11 NT1	Nicky La...	Street fight...	Dragon B...	Dragon B...	K 2000
31 PARIS PREMIERE	MA SORCIE...	HAPPY DAYS	HAPPY DAYS		
34 AB1	Evamag	21 jump street	Jerry Springer Show	City guys	L...
800 FlowerGd 6Mbs					
801 FlowerGd 4Mbs					
802 FlowerGd 2Mbs					
804 Codec 4:3					
806 ITV1					
807 ITV3					
808 ITV2					
809 ITV4					

Sie können den Zeitbereich auf 1,25 oder 2,5 Stunden umschalten, indem Sie die **GRÜNE** Taste drücken.

**HINWEIS:** Die Kanäle werden in Gruppen nach Service-Typ angezeigt (TV, Radio, TEXT). Wenn Sie die Taste **TV** drücken, wird der Service-Typ gewechselt.

- 2 Drücken Sie **◀** oder **▶**, um Informationen zu anderen Sendungen zu erhalten, die auf dem ausgewählten Kanal noch gesendet werden. Um die erste Sendung in dem Genreraster zu markieren, drücken Sie die **ROTE** Taste.
- 3 Um Details zu den anderen derzeit verfügbaren Sendungen zu sehen, drücken Sie **▲** oder **▼**, um in der Kanalliste nach oben oder unten zu blättern. Wenn die Kanäle ausgewählt werden, erscheinen Details zu der derzeit gesendeten Sendung. Drücken Sie **◀** oder **▶**, um Informationen zu künftigen Sendungen anzuzeigen.
- 4 Um Informationen zu einem hervorgehobenen Programm zu erhalten, drücken Sie **[+]**.
- 5 Um den Timer für das Programm einzustellen, drücken Sie die **BLAUE** Taste, um das Menü **Timer Programme** aufzurufen.
 

**HINWEIS:** Damit die Aufnahmeoperation funktioniert, muss am Medienrecorder die gleiche Zeit wie am Fernsehgerät eingestellt sein. Informationen zum Aufnahmevorgang finden Sie in der Bedienungsanleitung des Aufnahmegeräts.
- 6 Drücken Sie **P↔**, um zur nächsten Seite zu wechseln, oder **P↵**, um zur vorherigen Seite zu wechseln.

## Genreauswahl/-suche

Im Guide-Bildschirm können Sie die Genreauswahl- und -suchfunktionen nutzen.

- 1 Drücken Sie im Guide-Bildschirm die Taste **QUICK**.
- 2 Drücken Sie **▲** oder **▼**, um **Genre-Farbe** im **Schnellmenü** zu markieren, und drücken Sie dann **OK**.



- 3 Wenn ein bestimmtes Genre markiert ist, drücken die entsprechende Farbtaste, um sie zuzuweisen. Vier Farben können zugewiesen werden. Drücken Sie **RETURN**, um zum Guide-Bildschirm zurückzukehren.
- 4 Drücken Sie die **GELBE** Taste, um auf den Bildschirm **Genre-Suche** zuzugreifen.

Genre-Suche		10:50 Die, 6 Apr
Film		
34 AB1	Hard Rain	Mit,27 Apr 0:15-1:45
31 PARIS PREMIERE	Red Corner	Mit,27 Apr 22:15-23:55
11 NT1	The Lawnmower Man	Don,28 Apr 1:20-3:00
9 W9	A Vow to Kill	Fre,29 Apr 1:30-3:00
34 AB1	Parenthood	Sam,30 Apr 0:45-2:40
11 NT1	Body and Soul	Sam,30 Apr 1:15-3:00
31 PARIS PREMIERE	The Nun's Story	Sam,30 Apr 15:00-17:30
9 W9	Red Corner	Sam,30 Apr 23:20-1:15
11 NT1	The Real Blonde	Son,1 May 0:40-2:00
31 PARIS PREMIERE	Critters	Son,1 May 0:40-2:20
11 NT1	Indiana Jones and the Temple of Doom	Son,1 May 21:10-23:20
11 NT1	The Jackal	Son,1 May 23:20-1:15
14 AB	Coup De Ville	Mon,1 May 1:10-3:00

- 5 Drücken Sie die Taste **◀** oder **▶**, um das Genre auszuwählen. Die aufgeführten Programme ändern sich entsprechend dem neuen Genre. Drücken Sie **▲** oder **▼**, um ein bestimmtes Programm zu markieren.
- 6 Wenn ein aktuelles Programm ausgewählt ist, wird es durch Drücken von **OK** eingeschaltet. Wenn eine Sendung ausgewählt wird, die noch nicht läuft, wird durch Drücken von **OK** das Menü **Bearbeiten** geöffnet.
- 7 Um Informationen zu einem hervorgehobenen Programm zu erhalten, drücken Sie **[+]**.
- 8 Um **Genre-Suche** zu verlassen und wieder zum Guide-Bildschirm zu wechseln, drücken Sie die **GELBE** Taste.

## Digital-Einstellungen – Kindersicherung

Um zu verhindern, dass Kinder nicht geeignete Filme oder Sendungen sehen, können Kanäle und Menüs im Digitalmodus gesperrt werden. Auf diese kann dann nur mit einem Sicherheitscode (PIN) zugegriffen werden.

### Festlegen der PIN

- 1 Drücken Sie die Taste **MENU** und **▶**, um das **EINSTELLUNGEN**-Menü auszuwählen.
- 2 Wählen Sie mit **▼** die Option **DTV-Einstell.** aus, und drücken Sie dann **OK**.

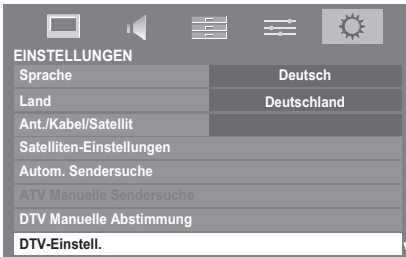

- 3 Drücken Sie die Taste **▼**, um **PIN-Einstell.** zu markieren, und drücken Sie dann **OK**.

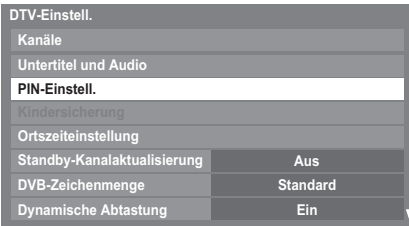

- 4 Geben Sie über die Zifferntasten eine vierstellige Zahl ein. Wenn diese eingegeben wurde, werden Sie aufgefordert, sie zur Bestätigung erneut einzugeben.



Die PIN ist nun eingestellt.

Wenn der PIN-Code festgelegt wurde, ist die Eingabe der PIN notwendig, wenn **Autom. Sendersuche** und **TV zurückstellen** ausgeführt werden.

### Kindersicherung

Mit der Funktion Kindersicherung können Sie Sendungen entsprechend ihren Einstufungen blockieren. Wenn eine PIN festgelegt wurde, müssen Sie diese erneut eingeben, bevor Sie die Stufe anpassen können.

- 1 Drücken Sie im Menü **DTV-Einstell.** die Taste **▼** zur Auswahl von **Kindersicherung**, und drücken Sie dann die Taste **OK**.
- 2 Wählen Sie mit **◀** oder **▶** eine Option (**Keine** oder eine Alterseinstellung (4-17 oder 4-18 je nach Landeinstellung)).



Um blockierte Sendungen zu sehen, geben Sie die PIN ein. Um die Kindersicherung wieder zu aktivieren, schalten Sie das Fernsehgerät aus und wieder ein.

### Netzwerk-Sperre

Mit der Netzwerk-Sperre können Sie verhindern, dass der Webbrowser gestartet wird. Wenn diese Funktion auf **Ein** gesetzt wurde, muss eine PIN eingegeben werden, um YouTube zu nutzen.

Diese Funktion ist ausgegraut, bis eine PIN eingestellt wurde.

- 1 Markieren Sie im Menü **PRÄFERENZEN** die Option **Netzwerk-Sperre** und drücken Sie **OK**.

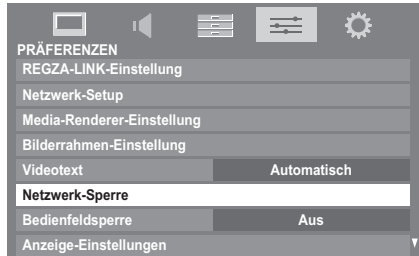

- 2 Geben Sie Ihre vierstellige PIN ein.
- 3 Drücken Sie **◀** oder **▶**, um **Ein** zu wählen. Drücken Sie anschließend **OK**.

### So deaktivieren Sie das Netzwerk:

- 1 Wählen Sie in Schritt 3 (siehe oben) **Aus**.

## Digital-Einstellungen – Kanal-Optionen

### Wählen von Lieblingskanälen

Mit **Lieblingskanäle** erstellen Sie eine Liste der **digitalen Kanäle**, die Sie am meisten angesehen haben. Es können vier Listen erstellt werden, die eine Mischung aus Fernseh-, Radio- oder Text-Kanälen sind.

- 1 Wählen Sie einen Kanal, den Sie zu Ihrer Liste mit den Lieblingskanälen hinzufügen möchten.
- 2 Drücken Sie **QUICK**, um das **Schnellmenü** zu öffnen.
- 3 Wählen Sie mit **▼** die Option **Kanal-Optionen** und drücken Sie **OK**.
- 4 Drücken Sie wiederholt **▶** zur Auswahl der Liste mit den Lieblingskanälen (Favoriten 1-4)



- 5 Drücken Sie **OK**, um die benötigten auszuwählen. Ein Haken erscheint im Kästchen, sobald diese ausgewählt wurden.
- 6 Wiederholen Sie Schritte 1 bis 5 für die anderen Kanäle.
- 7 Wenn alle Lieblingskanäle ausgewählt wurden, drücken Sie **EXIT**.

### Lieblingskanäle-Listen

- 1 Drücken Sie **LIST** zur Anzeige der **Kanal-Liste**.
- 2 Drücken Sie **◀** oder **▶** zur Auswahl der Favoriten 1-4. Wie viele Favoriten zur Verfügung stehen, hängt davon ab, wie viele Listen erstellt wurden.



- 3 Drücken Sie **▲** oder **▼**, um einen Kanal zu markieren, und drücken Sie **OK**, um diesen anzusehen.

### Sender überspringen

Mit dieser Funktion können Sie Kanäle einstellen, die übersprungen werden, wenn Sie Sender mit **Pv** oder **Pa** einstellen.

- 1 Wählen Sie einen Kanal, den Sie in Ihrer Kanal-Liste überspringen möchten.
- 2 Drücken Sie im **Schnellmenü** die Taste **▼** zur Auswahl von **Kanal-Optionen** und drücken Sie **OK**.
- 3 Drücken Sie wiederholt **▶**, um das Kästchen für das Überspringen (**↔**) zu markieren.
- 4 Drücken Sie zur Auswahl **OK**. In dem Kästchen erscheint ein Haken.
- 5 Wiederholen Sie Schritte 1 bis 4 für die anderen Kanäle.
- 6 Drücken Sie **EXIT**.

**HINWEIS:** Die übersprungenen Kanäle können nicht mit **Pv** oder **Pa** ausgewählt werden, aber sie können noch immer über die direkte Eingabe der Zahl aufgerufen werden (wenn ein entsprechender Sender eingeschaltet wird, wird das Symbol **↔** in der Programmkennung angezeigt, um auf einen übersprungenen Kanal zu verweisen).

### Kanäle sperren

**Kanäle sperren** verhindert das Ansehen der **digitalen Kanäle** und der Zugang ist nur noch durch Eingabe der PIN möglich.

- 1 Wählen Sie einen Kanal, den Sie in Ihrer Kanal-Liste sperren möchten.
- 2 Drücken Sie im **Schnellmenü** die Taste **▼** zur Auswahl von **Kanal-Optionen** und drücken Sie **OK**.
- 3 Drücken Sie wiederholt **▶**, um das Kästchen für die Sperrung (**🔒**) zu markieren.

- 4 Drücken Sie zur Auswahl **OK**. In dem Kästchen erscheint ein Haken.

Wenn bereits eine PIN festgelegt wurde, ist die PIN-Eingabe erforderlich, um die gesperrten Kanäle einzustellen.

- 5 Wiederholen Sie Schritte 1 bis 4 für die anderen Kanäle.
- 6 Drücken Sie **EXIT**.
- 7 Ab diesem Punkt muss die PIN eingegeben werden, wenn einer der Kanäle in der Liste **Gesperrte Programme** ausgewählt wird, bevor der Kanal angezeigt wird.

## Digital-Einstellungen – Weitere Einstellungen

### Untertitel

Im Digitalmodus werden mit dieser Funktion auf dem Bildschirm Untertitel in der ausgewählten Sprache angezeigt, wenn diese ausgestrahlt werden.

- 1 Drücken Sie im Menü **DTV-Einstell.** die Taste ▼ zur Auswahl von **Untertitel und Audio**, und drücken Sie dann die Taste **OK**.
- 2 Drücken Sie ▼ zur Auswahl von **Untertitelanzeige**, und wählen Sie mit ◀ oder ▶ die Option **Ein** oder **Aus** aus.

Untertitel und Audio	
Untertitelanzeige	◀ Aus ▶
Untertiteltyp	Normal
Primäre Sprache Untertitel	Deutsch
Sekundäre Sprache Untertitel	Türkisch
Audio Typ	Normal
Primäre Sprache Ton	Deutsch
Sekundäre Sprache Ton	Türkisch

- 3 Drücken Sie ▼, um **Primäre Sprache Untertitel** oder **Sekundäre Sprache Untertitel** zu wählen, und wählen Sie dann mit ◀ oder ▶ eine Option.

Mit der Taste **SUBTITLE** können Sie die Untertitel aktivieren oder deaktivieren oder die Untertitelsprache wählen, wenn mehr als ein Untertitel verfügbar ist.

### Audiosprachen

Mit dieser Funktion können Sie ein Programm oder Film mit einer Auswahl der Soundtrack-Sprache wählen, vorausgesetzt, unterschiedliche Sprachen werden ausgestrahlt.

- 1 Drücken Sie ▼ zur Auswahl von **Audio Typ** im Menü **Untertitel und Audio** und wählen Sie mit ◀ oder ▶ die Option **Normal** oder **Für Hörbehinderte** aus.
- 2 Drücken Sie ▼, um **Primäre Sprache Ton** oder **Sekundäre Sprache Ton** zu wählen, und wählen Sie dann mit ◀ oder ▶ eine Option.

Wenn mehr als eine Tonspur verfügbar ist, können Sie mit der Taste **⏮/I** zwischen ihnen wechseln.

### Common Interface (CI)

Der Common Interface-Schacht, der sich an der Seite des Fernsehgeräts befindet, ermöglicht das Einstecken eines CAM (Conditional Access Module) oder einer Karte. Sie können diese von Dienst Anbietern erwerben und so zusätzliche Abonnement-Sender sehen. Informationen dazu erhalten Sie von den Dienst Anbietern.

- 1 Stecken Sie das CAM oder die Karte in den Common Interface Schacht und befolgen Sie dabei die Anweisungen, die Sie mit dem CAM erhalten haben. Auf dem Bildschirm erscheint ein Feld, mit dem bestätigt wird, dass das CAM eingesetzt wurde.
- 2 Drücken Sie im Menü **DTV-Einstell.** ▲ oder ▼, um **Common interface (CI)** auszuwählen, und drücken Sie dann **OK**.
- 3 Nun sollten Details zu dem CAM verfügbar sein.

#### HINWEIS:

- Das Software-Update eines CI Plus CAM kann automatisch erfolgen, wenn dies vom Sender initiiert wird. Dadurch kann es zu einer Löschung von Erinnerungen/Aufnahmen während dieses Prozesses kommen.
- Einige CI oder CI+ CAM werden möglicherweise nicht unterstützt.
- Der CI+-Betrieb kann außer für die Canal Ready DTT-Dienste bei Modellen mit der Endung FC nicht garantiert werden.

## Software Upgrade und Lizenzen

### Auto Upgrade

Wenn **Auto Upgrade** auf **Ein** gesetzt ist, wird das Fernsehgerät automatisch aktualisiert, wenn es sich im Standby-Modus befindet und neue Software verfügbar ist.

- 1 Drücken Sie im **EINSTELLUNGEN**-Menü ▲ oder ▼, um **Software Upgrade** auszuwählen, und drücken Sie **OK**.
- 2 Drücken Sie ▲ oder ▼ zur Auswahl von **Aktualisierung über den Äther** und drücken Sie **OK**.
- 3 Drücken Sie die Taste ▲ oder ▼, um die Option **Auto Upgrade** auszuwählen.
- 4 Drücken Sie die Taste ◀ oder ▶, um die Einstellung **Ein** oder **Aus** auszuwählen.

### Neue Software suchen

Wenn Sie diese Option vorziehen, können Sie mit **Nach neuer Software suchen** manuell nach Software-Updates suchen.

- 1 Wählen Sie im Menü **Software Upgrade** die Option **Aktualisierung über den Äther** und drücken Sie dann ▲ oder ▼ zur Auswahl von **Nach neuer Software suchen**.
- 2 Drücken Sie **OK**. Das Fernsehgerät sucht automatisch nach einem Software-Upgrade. Dabei bewegt sich die Fortschrittsanzeige.

NEUE SOFTWARE WIRD GESUCHT  
Suche nach Software-Aktualisierung für diesen TV.  
suchen

Wenn eine Aktualisierung gefunden wurde, startet das Fernsehgerät automatisch den Download. Wenn nicht, erscheint der Hinweis, dass keine Aktualisierung verfügbar ist.

### Netzwerk-Aktualisierung

TOSHIBA bietet Ihnen möglicherweise künftig Upgrades für die Software Ihres Fernsehgeräts an. Die Software des Fernsehgerätes wird über das Netzwerk aktualisiert.

#### Vor dem Herunterladen der Software:

Konfigurieren Sie Ihr Fernsehgerät so, dass es sich mit dem Internet verbinden kann.

**HINWEIS:** Während des Upgrades können Sie nicht fernsehen.

- 1 Drücken Sie im Menü **Software Upgrade** die Taste ▲ oder ▼ zur Auswahl von **Netzwerk-Aktualisierung** und drücken Sie **OK**.

**HINWEIS:** Wenn das Netzwerk nicht verfügbar ist, wird eine Warnmeldung angezeigt.

- 2 Software-Upgrade des Fernsehgeräts wird gestartet, sobald das Herunterladen erfolgreich war.

### Software-Lizenzen

Die Lizenzen für die mit diesem Fernsehgerät verwendete Software können angezeigt werden.

- 1 Wählen Sie im Menü **EINSTELLUNGEN** mit ▲ oder ▼ die Option **Software-Lizenzen**, und drücken Sie **OK**. Ein Bildschirm mit allen Lizenzinformationen, die für die Software des Fernsehgeräts notwendig sind, wird angezeigt.



## Systeminformationen und TV zurückstellen

### Systeminformation

Mit dieser Funktion können Sie die Version der derzeit installierten Software überprüfen. Wenn Sie sich im DTV-Modus befinden, sind weitere Diagnostik-Information wie die Signalstärke, Signalqualität, Mittenfrequenz, Modulation usw. verfügbar.

- 1 Drücken Sie im **EINSTELLUNGEN**-Menü **▲** oder **▼**, um **Systeminformation** auszuwählen.
- 2 Drücken Sie **OK**, um die **Systeminformation** anzuzeigen.

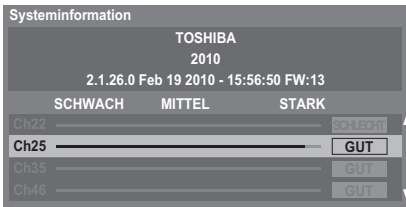

- 3 Für weitere Informationen zur Signalqualität eines bestimmten Multiplex drücken Sie **▲** oder **▼**, um diesen Multiplex zu wählen.
- 4 Drücken Sie **OK**, um einen Bildschirm mit den detaillierten technischen Daten zum gewählten Multiplex anzuzeigen.

### TV zurückstellen

Durch Auswahl von **TV zurückstellen** werden alle TV-Einstellungen auf ihre ursprünglichen Werkseinstellungen zurückgesetzt, einschließlich der gespeicherten Kanäle.

- 1 Drücken Sie im **EINSTELLUNGEN**-Menü die Taste **▼**, um die Option **TV zurückstellen** zu markieren.
- 2 Drücken Sie zur Auswahl **OK**. Es wird eine Warnung angezeigt, dass alle Einstellungen verloren gehen. Drücken Sie zum Fortfahren **OK**.

Wenn das Fernsehgerät sich wieder einschaltet, erscheint der Bildschirm **Automatische Installation**. Drücken Sie **OK**, um zu den Einstellungen zu gelangen und ein Auto Tune durchzuführen. (Siehe Abschnitt ‚Automatische Installation‘ auf Seite 15.)

## PC-Einstellungen

### Horizontale und vertikale Lage

Schließen Sie den PC an (siehe Abbildung im Abschnitt ‘Anschließen eines Computers’), und vergewissern Sie sich, dass auf dem Fernsehschirm ein Bild angezeigt wird. Die Bildposition kann jetzt bei Bedarf individuell angepasst werden.

- 1 Markieren Sie im Menü **PRÄFERENZEN** die Option **Anzeige-Einstellungen** und drücken Sie **OK**.
- 2 Drücken Sie im Menü **Anzeige-Einstellungen** solange die Taste **▼**, bis **PC-Einstellungen** markiert ist.

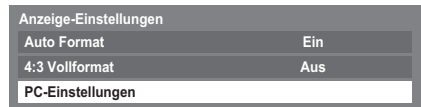

- 3 Drücken Sie **OK**. Wählen Sie die gewünschte Option durch Drücken der Tasten **▲** und **▼** aus, und nehmen Sie die Einstellung jeweils mithilfe der Tasten **◀** und **▶** vor.

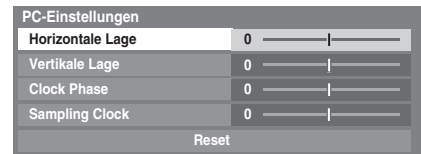

### Clock Phase

Mit der Funktion **Clock Phase** kann das PC-Signal an die LCD-Anzeige angeglichen werden. Durch die Einstellung dieser Funktion können störende waagerechte Streifen und Unschärfen im Bild beseitigt werden.

- 1 Wählen Sie das Menü **Anzeige-Einstellungen**, und drücken Sie die Taste **▼**, bis die Einstellung **PC-Einstellungen** markiert ist.
- 2 Drücken Sie **OK**, um die Auswahl zu bestätigen. Drücken Sie dann **▼**, um die Option **Clock Phase** hervorzuheben.
- 3 Nehmen Sie dann die weitere Einstellung mit der Taste **◀** oder **▶** vor, bis die gewünschte Bildqualität erreicht ist.

### Sampling Clock

Mit der Funktion **Sampling Clock** kann die Anzahl der Impulse pro Bildabastung eingestellt werden. Dadurch können ggf. im Bild störende senkrechte Streifen beseitigt werden.

- 1** Wählen Sie das Menü **Anzeige-Einstellungen**, und drücken Sie die Taste **▼**, bis die Einstellung **PC-Einstellungen** markiert ist.
- 2** Drücken Sie **OK**, um die Auswahl zu bestätigen. Drücken Sie dann **▼**, um die Option **Sampling Clock** hervorzuheben.
- 3** Nehmen Sie dann die weitere Einstellung mit der Taste **◀** oder **▶** vor, bis die gewünschte Bildqualität erreicht ist.

### Reset

Mit **Reset** können Sie alle Einstellungen auf die werkseitigen Einstellungen zurückstellen.

- 1** Wählen Sie das Menü **Anzeige-Einstellungen**, und drücken Sie die Taste **▼**, bis die Einstellung **PC-Einstellungen** markiert ist.
- 2** Drücken Sie **OK**, um die Auswahl zu bestätigen. Drücken Sie dann **▼**, um die Option **Reset** hervorzuheben.
- 3** Drücken Sie **OK**.

**HINWEIS:** Wenn ein **PC über HDMI** angeschlossen ist, sind diese Funktionen nicht verfügbar.

Der Bildschirm erscheint vorübergehend gestört, während die PC-Einstellungen angepasst werden. Dies ist jedoch kein Zeichen einer Fehlfunktion.

Die Standardeinstellungen und Anpassungsbereiche können abhängig vom Eingangssignalformat variieren.

## Auswahl der Eingänge und AV-Anschlüsse

Auf Seite 9 finden Sie ein Bild mit allen Einzelheiten zu den empfohlenen Anschlüssen.

Die meisten Medienrecorder und Decoder senden über das SCART-Kabel ein Signal an das Fernsehgerät, so dass automatisch die richtige Eingangsbuchse aktiviert wird.

Sie können jedoch auch auf der Fernbedienung die Taste **↻** zur Auswahl externer Quellen drücken, bis das Bild vom angeschlossenen Gerät sichtbar ist.

Ein **S** in der Anzeige, wie z. B. **↻2S (EXT 2S)**, bedeutet, dass der Eingang für ein S-Video-Signal eingerichtet wurde.

### Auswahl des Eingangs

Verwenden Sie das Fenster **Auswahl des Eingangs**, wenn das Fernsehgerät nicht automatisch umschaltet.

- 1** Durch Drücken von **↻** auf der Fernbedienung oder dem Fernsehgerät, wird eine Liste auf dem Bildschirm angezeigt, in der alle Eingänge und externen Geräte angezeigt werden.

**↻ auf der Fernbedienung drücken**

**↻ auf der rechten Seite des Fernsehgeräts drücken**

Eingänge
TV
↻ 1
↻ 2
↻ 3
↻ 4
HDMI 1
HDMI 2
HDMI 3
HDMI 4
PC

Eingänge
DTV Ant (oder Cable) TV *
DTV Ant (oder Cable) RADIO *
DTV Ant (oder Cable) TEXT *
DTV Sat TV *
DTV Sat RADIO *
DTV Sat TEXT *
↻ 1
↻ 2
↻ 3
↻ 4
HDMI 1
HDMI 2
HDMI 3
HDMI 4
PC
ATV

\* Hängt von der Art des Senders ab, der zurzeit für DTV verfügbar ist.

Bei **HDMI®** wird das Signal des Gerätes angezeigt, das am **HDMI-Eingang** an der Rückseite oder Seite des Fernsehgerätes angeschlossen ist.

**PC** zeigt das Signal des Computers an, der am **Eingang RGB/PC** an der Rückseite des Fernsehgerätes angeschlossen ist.

## Überspringen des externen Eingangs

Diese Funktion soll die Eingangsauswahl einfacher machen.

- 1 Wählen Sie im Menü **PRÄFERENZEN** mit der Taste **▼** die Option **AV-Anschluss** und drücken Sie **OK**.

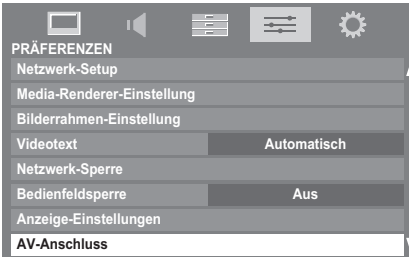

- 2 Markieren Sie mit **▲** oder **▼** die Option **Benennung des Eingangs** und drücken Sie **OK**.
- 3 Drücken Sie **▲** oder **▼**, um den Eingang zu wählen, den Sie überspringen möchten, und drücken Sie dann die **ROTE**-Taste für das Überspringen.

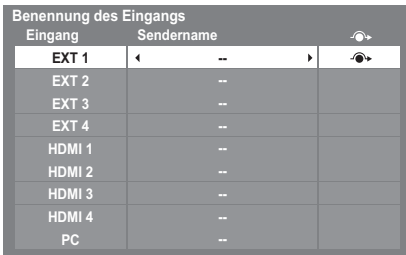

- 4 Um das Überspringen zu deaktivieren, drücken Sie die **ROTE**-Taste erneut.

Der Eingang, für den Überspr. aktiviert ist, ist im Eingangsauswahlfenster ausgegraut und wird übersprungen, wenn Sie auf der Fernbedienung **↺** drücken.

## Auswahl des Eingangs-Signals

Hiermit wird die Art des Signals bestimmt, das an SCART 2 (**EXT 2**) an der Rückseite des Fernsehgerätes eingespeist wird. Informationen zu den angeschlossenen Geräten können Sie der Bedienungsanleitung der jeweiligen Hersteller entnehmen.

- 1 Drücken Sie im Menü **PRÄFERENZEN** solange die Taste **▼**, bis **AV-Anschluss** markiert ist, und drücken Sie **OK**.
- 2 Markieren Sie mit **▲** oder **▼** die Option **EXT 2-Eingang**.
- 3 Wählen Sie mit den Tasten **◀** oder **▶** die Option **AV** oder **S-VIDEO** als den gewünschten Eingang für **EXT 2**.

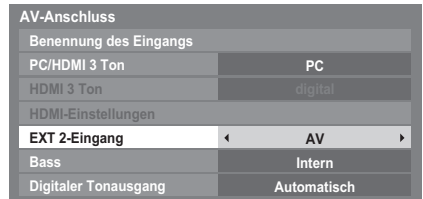

Falls im Bild keine Farben angezeigt werden, aktivieren Sie die andere Einstellung.

## Benennung der Video-Eingangsquellen

Diese Benennung des Eingangs wird bei der Eingangsauswahl angezeigt. Sie können die Videoeingänge entsprechend der Geräte, die Sie an das Fernsehgerät angeschlossen haben, benennen.

- 1 Markieren Sie im Menü **PRÄFERENZEN** die Option **AV-Anschluss** und drücken Sie **OK**.
- 2 Markieren Sie mit **▲** oder **▼** die Option **Benennung des Eingangs** und drücken Sie **OK**.

Eingang	Sendername
EXT 1	← -- ▶
EXT 2	--
EXT 3	--
EXT 4	--
HDMI 1	--
HDMI 2	--
HDMI 3	--
HDMI 4	-- HDMI 3 Ton
PC	--

- 3 Markieren Sie mit **▲** oder **▼** das Element, das Sie benennen möchten, und drücken Sie dann **◀** oder **▶** zur Auswahl von **--**, **Verstärker**, **Kabel**, **DVD**, **Spiele**, **PC**, **Recorder**, **Satellit** oder **Videorecorder** oder drücken Sie die **GRÜNE**-Taste zur Auswahl von **Benutzereingabe**.

**HINWEIS:** Wenn **Benutzereingabe** durch Drücken der **GRÜNEN**-Taste gewählt wird, wird das Fenster **Software-Tastatur** angezeigt. Geben Sie die gewünschten Zeichen (10 Zeichen oder weniger) mit der **Software-Tastatur** ein (siehe Seite 42) oder geben Sie die Zeichen mit den Zahlentasten ein. Um die Einstellungen zu speichern, drücken Sie die **BLAUE**-Taste.

- 4 Wiederholen Sie Schritt 3 für die anderen Video-Eingänge.

## Bass-Einstellung (nur für die XV-/ZV-/VL-/YL-/WL-Serie)

Wenn ein aktiver Subwoofer an den Woofer-Ausgang auf der Rückseite des Fernsehgeräts angeschlossen wird, setzen Sie die **Einstellung Bass auf Extern**.

- 1 Drücken Sie im Menü **AV-Anschluss ▼**, um **Bass** zu markieren.
- 2 Drücken Sie **◀** oder **▶**, um **Extern** zu wählen.

## PC Ton

Wenn Sie den Ton von einem angeschlossenen PC über den Fernseher hören möchten, verbinden Sie das Audiokabel mit dem rückseitigen Anschluss am Fernsehgerät (siehe Abbildung im Abschnitt 'Anschließen eines Computers'), und wählen Sie dann eine Einstellung unter **PC/HDMI 3 Ton** aus.

- 1 Drücken Sie im Menü **PRÄFERENZEN** solange die Taste **▼**, bis **AV-Anschluss** markiert ist, und drücken Sie dann **OK**.
- 2 Markieren Sie **PC/HDMI 3 Ton**, und wählen Sie dann mit der Taste **▶** die Option **PC** aus.  
**HINWEIS:** Durch Auswahl der Option **PC** wird die HDMI 3-Schnittstelle in den Digitalmodus geschaltet.

## HDMI 3 Ton

Falls die jeweils angeschlossene HDMI-Quelle den digitalen Audiomodus nicht unterstützt, schließen Sie das Audiokabel an die Buchse **PC/HDMI 3 (AUDIO)** an der Rückseite des Fernsehgeräts an (entsprechend der Abbildung im Abschnitt 'Anschließen eines HDMI®- oder DVI-Geräts an den HDMI-Eingang'), und wählen Sie dann eine der Einstellungen unter **HDMI 3 Ton** aus.

- 1 Drücken Sie im Menü **AV-Anschluss** die Taste **▼**, um die Option **PC/HDMI 3 Ton** zu markieren. Wählen Sie dann mit der Taste **▶** die Einstellung **HDMI 3** aus.
- 2 Markieren Sie dann **HDMI 3 Ton** und wählen Sie mit **◀** oder **▶** die Option **Automatisch** oder **analog**.

Benennung des Eingangs	
PC/HDMI 3 Ton	HDMI 3
HDMI 3 Ton	◀ Automatisch ▶
HDMI-Einstellungen	
EXT 2-Eingang	AV
Bass	Intern
Digitaler Tonausgang	Automatisch

Wenn kein Ton zu hören ist, versuchen Sie eine andere Einstellung.

**HINWEIS:** HDMI 3 unterstützt digitalen und analogen Ton, HDMI 1, HDMI 2 und HDMI 4 nur digitalen Ton.

Bestimmte DVD-Formate können von diesem Fernsehgerät nicht ausgegeben werden (32/44, 1/48 kHz und 16/20/24 Bit sind zulässig).

## HDMI-Einstellungen

Einige ältere HDMI-Geräte funktionieren möglicherweise nicht richtig mit Ihrem HDMI TV. Versuchen Sie, die Optionen **Inhaltstyp aktivieren** und **INSTAPORT™** auf **Aus** zu stellen. Mit diesen Einstellungen sollte eine ältere HDMI-Signalquelle mit dem Fernsehgerät einwandfrei funktionieren.

**1** Drücken Sie im Menü **PRÄFERENZEN** solange die Taste **▼**, bis **AV-Anschluss** markiert ist, und drücken Sie dann **OK**.

**2** Drücken Sie die Taste **▼**, um die Funktion **HDMI-Einstellungen** zu markieren, und drücken Sie **OK**.

**HINWEIS:** Die **HDMI-Einstellungen** sind bei anderen als HDMI-Eingängen abgeblendet.

**3** Wählen Sie mit **▲** oder **▼** ein Element aus, und wählen Sie dann mit **◀** oder **▶** eine Einstellung.

HDMI-Einstellungen	
Inhaltstyp aktivieren	Ein
INSTAPORT™	Ein
RGB-Bereich	Automatisch

• **Inhaltstyp aktivieren: Ein**

Diese Funktion ist Teil des HDMI 1.4-Standards. Bei der Einstellung auf **Ein** passt das Fernsehgerät die Einstellungen an und zwar automatisch entsprechend der Inhalt-Typ-Daten, die vom angeschlossenen HDMI-Gerät gesendet werden.

• **INSTAPORT™: Ein**

Diese Funktion reduziert die Verzögerung, wenn die HDMI-Quellen gewechselt werden.

• **RGB-Bereich: Automatisch**

Diese Funktion passt automatisch das volle RGB-Bereichssignal an. Wenn **Limited (16-235)** ausgewählt ist, wird das RGB-Ausgangssignal im Bereich von 16 bis 235 ausgegeben. Wenn **Erweitert (0-255)** ausgewählt ist, wird das RGB-Ausgangssignal im Bereich von 0 bis 255 ausgegeben.

**HINWEIS:**

- Wenn die HDMI-Verbindung 1080p und/oder das Fernsehgerät Auffrischungsraten von über 50 Hz oder Deep Colour unterstützt, brauchen Sie ein Kabel der Kategorie 2. Herkömmliche HDMI/DVI-Kabel arbeiten in diesem Modus unter Umständen nicht einwandfrei.
- Alle oben genannten HDMI-Einstellungen sind nur bei geeigneten HDMI-Ausgangsgeräten möglich. Wenn die HDMI-Ausgangsgeräte diese Funktionen nicht unterstützen, funktioniert das Fernsehgerät möglicherweise nicht einwandfrei, wenn diese Funktionen aktiviert werden.

## Digitaler Tonausgang

Wenn ein Surroundsound-Verstärker an den digitalen Audioausgang (Sony/Philips Digital Interface Format [S/PDIF]) angeschlossen ist, können die folgenden Optionen ausgewählt werden.

**PCM:** Dieser Modus gibt das PCM-Format über den digitalen Audioausgang wieder.

**Automatisch:** Dieser Modus gibt Dolby Digital (falls verfügbar) oder PCM an den digitalen Audioausgang aus.

Dolby Digital → Dolby Digital  
 Dolby Digital Plus → Dolby Digital  
 MPEG → PCM  
 HE-AAC → Dolby Digital

**1** Drücken Sie im Menü **AV-Anschluss** die Taste **▼**, bis die Einstellung **Digitaler Tonausgang** ausgewählt ist.

AV-Anschluss	
Benennung des Eingangs	
PC/HDMI 3 Ton	HDMI 3
HDMI 3 Ton	Automatisch
HDMI-Einstellungen	
EXT 2-Eingang	AV
Bass	Intern
Digitaler Tonausgang	Automatisch

**2** Verwenden Sie die Taste **◀** oder **▶**, um die Einstellung **PCM** oder **Automatisch** auszuwählen.

## Verwenden von REGZA-LINK

Diese neue Funktion bedient sich der CEC-Technologie und ermöglicht das Steuern von REGZA-LINK-kompatiblen Geräten von Toshiba mit der Fernbedienung des Fernsehgeräts, und zwar über eine HDMI-Verbindung (Seite 11).

Wenn die Option **REGZA-LINK aktivieren** im Menü **REGZA-LINK-Einstellung** auf **ein** gesetzt wird, werden weitere Funktionen, die ebenfalls auf **ein** gesetzt sind, aktiviert.

### REGZA-LINK aktivieren

- 1 Drücken Sie die Taste **MENU** und **◀** oder **▶**, um das **PRÄFERENZEN**-Menü auszuwählen.
- 2 Wählen Sie mit **▼** die Option **REGZA-LINK-Einstellung** und drücken Sie **OK**.
- 3 Markieren Sie mit **▼** die Option **REGZA-LINK aktivieren** und drücken Sie dann **◀** oder **▶** zur Auswahl von **Ein**.

REGZA-LINK-Einstellung	
REGZA-LINK aktivieren	◀ Ein ▶
Autom. Ein-/Ausschalten des Fernsehers	Ein
Autom. Bereitschaftsbetrieb	Ein
Amplifier Control	Ein
Lautsprecherpräferenz	TV-Lautsprecher

**HINWEIS:** Wenn Sie **REGZA-LINK aktivieren** auf **Aus** setzen, werden alle anderen Optionen abgeblendet.

### Autom. Ein-/Ausschalten des Fernsehers

Mit **Autom. Ein-/Ausschalten des Fernsehers** kann das Fernsehgerät automatisch eingeschaltet werden, wenn ein REGZA-LINK-Gerät eingeschaltet wird.

- 1 Drücken Sie im Menü **REGZA-LINK-Einstellung ▼**, um die Option **Autom. Ein-/Ausschalten des Fernsehers** hervorzuheben.
- 2 Drücken Sie die Taste **◀** oder **▶**, um die Einstellung **Ein** oder **Aus** auszuwählen.

### Autom. Bereitschaftsbetrieb

Wenn **Autom. Bereitschaftsbetrieb** aktiviert ist, wird das Fernsehgerät beim Ausschalten (im Bereitschaftsbetrieb) automatisch alle über REGZA-LINK angeschlossenen Geräte ausschalten.

- 1 Drücken Sie im Menü **REGZA-LINK-Einstellung ▼**, um die Option **Autom. Bereitschaftsbetrieb** hervorzuheben.
- 2 Drücken Sie die Taste **◀** oder **▶**, um die Einstellung **Ein** oder **Aus** auszuwählen.

### Amplifier Control

Wenn **Amplifier Control** auf **Ein** eingestellt ist, kann die Funktion „**Lautsprecherpräferenz**“ aktiviert werden.

- 1 Drücken Sie im Menü **REGZA-LINK-Einstellung ▼**, um **Amplifier Control** zu markieren.
- 2 Drücken Sie **◀** oder **▶**, um **Ein** oder **Aus** zu wählen.

### Lautsprecherpräferenz

Mit dieser Funktion können die Lautsprecher des Fernsehgeräts oder die Lautsprecher des AV-Verstärkers als Präferenz für die Audiowiedergabe festgelegt werden. Mit der Option AV-Verstärker kann die Lautstärke des Tons über die Fernbedienung des Fernsehgeräts angepasst oder stumm geschaltet werden.

- 1 Drücken Sie im Menü **REGZA-LINK-Einstellung ▼**, um die Option **Lautsprecherpräferenz** hervorzuheben.
- 2 Drücken Sie **◀** oder **▶**, um **TV-Lautsprecher** oder **Verstärker** zu wählen.

### Auswahl der REGZA-LINK-Eingangssignalquelle

Wenn ein REGZA-LINK-Gerät mit HDMI-Umschaltfunktion (z. B. AV-Verstärker) an den HDMI-Eingang angeschlossen ist, können Sie ein weiteres REGZA-LINK-Gerät auswählen, das an das HDMI-Hauptgerät auf der Eingangsquellenliste angeschlossen ist.

- 1 Wenn Sie **↻** drücken, wird auf dem Bildschirm eine Liste angezeigt, welche die verfügbaren Eingangsquellen anzeigt.
- 2 Drücken Sie **▼**, um die gewünschte Eingangsquelle mit dem REGZA-LINK-Symbol auszuwählen.
- 3 Wenn Sie **▶** drücken, wird ein zweiter Auswahlbildschirm angezeigt, der alle angeschlossenen REGZA-LINK-Geräte zeigt.

Eingänge	
TV	◀ 1 DVD
↻ 1	2 VCR/DVR
↻ 2	3 CBL/SAT
↻ 3	4 GAME/TV
↻ 4	5 AUX
HDMI 1	
HDMI 2	
HDMI 3	REGZA-LINK ▶
HDMI 4	
PC	

- 4 Wählen Sie mit **▲** oder **▼** die gewünschte Eingangsquelle aus und drücken Sie dann **OK**.

**HINWEIS:**

- Diese Funktionen hängen vom angeschlossenen Gerät ab.
- Wenn Sie die REGZA-LINK-Eingangsquelle im Pop-up-Fenster auswählen, schalten sich manche REGZA-LINK-Geräte möglicherweise automatisch ein.
- Wenn das Fernsehgerät eingeschaltet wird, dauert es ein paar Minuten, bis das REGZA-LINK-Symbol in der Liste erscheint. Wenn ein HDMI-Kabel entfernt wird, dauert es einige Minuten, bis das Symbol erlischt.
- Wenn das HDMI-Kabel eines angeschlossenen Geräts ausgewechselt wird, muss **REGZA-LINK aktivieren** im REGZA-LINK-Einstellungsmenü möglicherweise wieder auf **ein** gesetzt werden.
- Wenn Sie die HDMI-Leitung an ein angeschlossenes Gerät oder eine HDMI-Geräteeinstellung ändern, stellen Sie die **REGZA-LINK Aktiviert** Option im Menü REGZA-LINK-Einstellung von **Aus** auf **Ein** neu ein.

**REGZA-LINK-Wiedergabegerätsteuerung**

Mit dem REGZA-LINK-Modusschalter auf der Fernbedienung des Fernsehgeräts können Sie ein angeschlossenes REGZA-LINK-Wiedergabegerät, dessen Bild Sie sehen wollen, bedienen.

**Fernbedienung CT-90344**

Um die REGZA-LINK-Eingangsquelle zu steuern, wählen Sie zuerst das Gerät über die REGZA-LINK-Eingangsquellen-Wahl, und wechseln Sie dann den Modus auf der Fernbedienung auf **REGZA-LINK** und drücken Sie eine Taste.



Auf Seite 7 finden Sie Einzelheiten zu den verfügbaren Funktionen der Fernbedienungstasten.

**Fernbedienung CT-90345**

Um die REGZA-LINK-Eingabequelle zu steuern, wählen Sie zunächst über die REGZA-LINK-Eingabequellenwahl das Gerät.

**Verfügbare Fernbedienungstasten**



Auf Seite 8 finden Sie Einzelheiten zu den verfügbaren Funktionen der Fernbedienungstasten.

**HINWEIS:** Die verfügbaren Funktionen hängen vom angeschlossenen Gerät ab. Es sind möglicherweise nicht alle Tasten der Fernbedienung verfügbar. Schlagen Sie bitte in der Bedienungsanleitung des jeweils angeschlossenen Geräts nach.

**REGZA-LINK-Sofortwiedergabe**

Wenn ein angeschlossenes Gerät eingeschaltet wird, erkennt REGZA-LINK das Fernsehgerät automatisch über die Eingangswahl. Wenn sich das Fernsehgerät im Standby-Modus befindet, wird es automatisch eingeschaltet.

Diese Funktionen können über die REGZA-LINK-Einstellung aktiviert oder deaktiviert werden (siehe Seite 70).

**HINWEIS:**

- Auch wenn das Gerät ein Menü anzeigt, zeigt das Fernsehgerät automatisch die Eingangsquelle.
- Diese Funktion hängt vom angeschlossenen Gerät und dem Status des Fernsehgeräts ab.

**REGZA-LINK-Systembereitschaft**

Wenn das Fernsehgerät ausgeschaltet wird (Bereitschaftsmodus), gibt das Fernsehgerät ein Befehlssignal aus, dass alle an das Fernsehgerät angeschlossenen REGZA-LINK-Geräte ausgeschaltet werden (Bereitschaftsmodus).

Diese Funktionen können über die REGZA-LINK-Einstellung aktiviert oder deaktiviert werden (siehe Seite 70).

**HINWEIS:** Diese Funktion hängt vom angeschlossenen Gerät und dem Status des Fernsehgeräts ab.

**REGZA-LINK-System Tonsteuerung**

Mit der Fernbedienung des Fernsehgeräts können Sie die Lautstärke von Lautsprechern, die über einen AV-Verstärker an das Fernsehgerät angeschlossen sind, einstellen oder stummschalten. Stellen Sie dazu zunächst den Modusschalter auf der Fernbedienung auf REGZA-LINK.

- 1 Setzen Sie die Option **Lautsprecherpräferenz** im Menü **REGZA-LINK-Einstellung** auf **Verstärker**.
- 2 Vergewissern Sie sich, dass ein angeschlossenes REGZA-LINK-Gerät (z. B. ein DVD-Player usw.) als Eingangsquelle am AV-Verstärker ausgewählt ist.

**HINWEIS:**

- Diese Funktionen hängen vom angeschlossenen Gerät ab.
- Wenn Sie den AV-Verstärker einschalten, seine Eingangsquelle ändern oder die Lautstärke einstellen, wird der Ton über die Lautsprecher des AV-Verstärkers ausgegeben, auch wenn die **TV-Lautsprecher** ausgewählt sind. Schalten Sie das Fernsehgerät aus und wieder ein, um den Ton über die Fernsehlautsprecher auszugeben.
- Diese Funktion kann möglicherweise nicht genutzt werden, wenn der AV-Verstärker verwendet wird.

**Toshiba-PC kompatibel mit REGZA-LINK**

Diese Funktion passt automatisch die geeigneten Breitbildformate und Bildvoreinstellungen an, wenn das Gerät an einen Toshiba-PC, der mit REGZA-LINK kompatibel ist, angeschlossen wird.

**HINWEIS:** Diese Funktion hängt vom Status des angeschlossenen Geräts ab.

## Videotext

Dieses Fernsehgerät verfügt über einen Videotext-Speicher mit einer Kapazität von mehreren Seiten. Es kann einen Moment dauern, bis dieser lädt. Es sind zwei **Anzeigemodi** für die Textanzeige wählbar – **Automatisch** zeigt bei entsprechender Verfügbarkeit den so genannten **Toptext** an. Mit **LIST** können Sie Ihre vier Lieblingsseiten speichern.

### Auswahl des Anzeigemodus

Der Zeichensatz für den Videotext wird automatisch auf die im Menü **EINSTELLUNGEN** ausgewählte Sprache eingestellt.

- 1 Wählen Sie im Menü **PRÄFERENZEN** die Option **Videotext**.
- 2 Wählen Sie mit den Tasten ◀ oder ▶ den Modus **Automatisch** oder **LIST**, und drücken Sie dann **EXIT**.



### Videotext-Informationen

#### Die TEXT Taste:

Drücken Sie die Taste **TEXT**, um die Textdienste aufzurufen. Taste drücken, um den Videotext vor dem Hintergrund des normalen Fernsehbildes einzublenden, und Taste erneut drücken, um zum normalen Bild zurückzukehren. Kanäle können nicht geändert werden, bis die Textanzeige aufgehoben wird.

Die zuerst angezeigte Seite ist die **Startseite**.

Sie können jede Textseite durch Eingabe der 3-stelligen Seitennummer über die Zifferntasten der Fernbedienung aufrufen. Sie können auch die farbigen Tasten verwenden oder durch Drücken der Taste **P^** zur nächsten Seite springen bzw. mit **Pv** die vorherige Seite wieder aufrufen.

#### Untergeordnete Seiten

Die Seiten auf dem Bildschirm werden dynamisch aktualisiert, wenn Unterseiten empfangen werden.

Wenn Sie eine Seite öffnen, die Unterseiten enthält, werden die Unterseiten automatisch in Folge angezeigt. Um den automatischen Wechsel der Unterseiten aufzuheben, drücken Sie ◀ oder ▶.

Wurde die Option ausgewählt, wird die momentan angezeigte Unterseite hervorgehoben. Wenn durch das Fernsehgerät weitere Unterseiten geladen werden, ändert sich die Farbe der Nummern. Durch die neue Farbe wird angezeigt, dass diese Seiten in den Speicher geladen wurden.

Diese Unterseiten bleiben so lange für die Anzeige verfügbar, bis eine andere Seite gewählt wird oder im normalen TV-Modus der Kanal gewechselt wird.

### Auswahl von Seiten im Automatisch-Modus

Falls **Toptext** verfügbar ist, werden am unteren Rand des Bildschirms vier farbige Titel angezeigt.

Um einen der vier Themenbereiche aufzurufen, drücken Sie auf der Fernbedienung die entsprechende Farbtaste für das gewünschte Thema.

Wenn Sie weitere Informationen zu Ihrem speziellen Videotext-System benötigen, rufen Sie die Videotext-Indexseite des jeweiligen Senders auf, oder wenden Sie sich an Ihren Toshiba-Fachhändler vor Ort.

### Auswahl von Seiten über die LIST

Die vier farbigen Auswahlbereiche am unteren Bildschirmrand entsprechen den Nummern 100, 200, 300 und 400, die in den Speicher des Fernsehgerätes einprogrammiert wurden. Zur Anzeige dieser Seiten müssen Sie jeweils die entsprechende farbige Taste auf der Fernbedienung drücken. Sie können anstelle der voreingestellten auch andere Seiten speichern.

Drücken Sie dazu die jeweilige Farbtaste, und geben Sie dann die 3-stellige Nummer ein. Diese neue Nummer erscheint in der oberen linken Ecke des Bildschirms und in der farbigen Markierung.

Drücken Sie die Taste **OK**, um die Nummer zu speichern. **Sobald **OK** gedrückt wird, werden alle vier im unteren Bildschirmbereich angezeigten Seitennummern gespeichert. Alle vorherigen Nummern werden dabei aus dem Speicher gelöscht.**

Wenn die Taste **OK** nicht gedrückt wird, gehen die neuen Einstellungen beim Wechseln des Kanals verloren.

Andere Seiten können durch Eingabe der 3-stelligen Seitennummer aufgerufen werden – drücken Sie jedoch **AUF KEINEN FALL** die Taste **OK**, anderenfalls werden die Seiten abgespeichert.



## Steuertasten

Auf dieser Seite finden Sie eine kurze Anleitung, wie Sie mithilfe der Tasten auf der Fernbedienung die Anzeige des Videotextes steuern können.

### So zeigen Sie die Indexseite/Anfangsseite an:

Drücken Sie , um die Indexseite/Anfangsseite aufzurufen. Welche Seite dabei angezeigt wird, hängt vom jeweiligen Sender ab.



### **TEXT** So wird eine Videotext-Seite angezeigt:

Drücken Sie die Taste **TEXT**, um den Text aufzurufen. Drücken Sie die Taste erneut, um die normale Bildanzeige mit dem Videotext zu überlagern. Drücken Sie die Taste erneut, um zum gewohnten Fernsehmodus zurückzukehren. Die Fernsehkanäle lassen sich nur im normalen Fernsehmodus umschalten.

### So zeigen Sie verborgenen Text an:

Auf bestimmten Seiten werden Antworten von Quizfragen oder Pointen von Witzen zunächst ausgeblendet. Um die entsprechenden Lösungen anzuzeigen, drücken Sie die Taste .

### So halten Sie eine bestimmte Seite:

Manchmal soll eine bestimmte Videotext-Seite zur genaueren Betrachtung länger angezeigt werden. Drücken Sie dazu die Taste , so dass in der oberen linken Ecke des Bildschirms die Anzeige  erscheint. Die Seite wird jetzt auf dem Bildschirm angezeigt, bis sie durch einen erneuten Tastendruck wieder freigegeben wird.

### So vergrößern Sie die Videotext-Anzeige:

Drücken Sie einmal die Taste , um die obere Seitenhälfte zu vergrößern. Bei erneutem Drücken dieser Taste wird die untere Hälfte der Seite vergrößert. Drücken Sie ein drittes Mal, um wieder die normale Seitengröße einzustellen.

### /EX So wählen Sie eine Seite aus, während das normale Fernsehbild angezeigt wird:

Geben Sie die gewünschte Seitennummer ein, und drücken Sie anschließend /EX. Das normale Fernsehbild wird angezeigt. Auf dem Fernsehgerät wird dann angezeigt, wenn die Seite verfügbar ist, indem sich die Farbe der Seitennummer am oberen Bildschirmrand ändert. Drücken Sie dann **TEXT**, um diese Seite anzuzeigen.

So zeigen Sie aktuelle Kurzmeldungen an:

Wählen Sie im jeweiligen Videotext-Dienst die entsprechende Seite für diese Kurzmeldungen (siehe Index des Videotext-Programms). Die aktuellen Kurzmeldungen werden jetzt gegebenenfalls in Echtzeit eingeblendet.

 **Denken Sie daran, den Videotext zu beenden, bevor Sie den Kanal wechseln - drücken Sie die Taste TEXT zweimal.**

## Fragen und Antworten

Auf dieser Seite finden Sie Antworten zu einigen der häufigsten Fragen.

**F** *Mein Fernsehgerät überträgt weder Ton noch Bild. Warum?*

**A** Vergewissern Sie sich, dass der Fernseher nicht in den Standby-Modus geschaltet ist. Überprüfen Sie den Netzstecker und alle Netzanschlüsse.

**F** *Es wird zwar ein Bild angezeigt, aber warum sind nur wenige oder keine Farben sichtbar?*

**A** Bei Verwendung einer externen Bildquelle, wie zum Beispiel einer minderwertigen Videokassette, bei der keine oder kaum Farben angezeigt werden, müssen unter Umständen qualitative Verbesserungen vorgenommen werden. Für das Fernsehgerät ist werkseitig die Einstellung **Automatisch** gewählt, so dass automatisch das jeweils optimale Farbsystem gewählt wird.

So überprüfen Sie, ob die optimale Farbanzeige eingestellt ist:

**1** Wählen Sie beim Abspielen der externen Quelle die Option **Farbsystem** aus dem Menü **EINSTELLUNGEN**.



**2** Wählen Sie mithilfe der Taste ◀ oder ▶ eine der folgenden Einstellungen: **Automatisch**, **PAL**, **SECAM**, **NTSC 4.43** oder **NTSC 3.58**.

**F** *Warum wird das Bild vom Videorecorder/DVD-Player nicht an das Fernsehgerät übertragen?*

**A** Überprüfen Sie, ob der Media Recorder oder DVD-Player richtig am Fernsehgerät angeschlossen wurde (siehe Seite 8), und wählen Sie dann den entsprechenden Eingang, indem Sie die Taste drücken.

**F** *Es wird zwar ein Bild angezeigt, jedoch ohne Ton. Warum?*

**A** Überprüfen Sie alle Kabelverbindungen. Es kann kein Ton oder kein Ton im richtigen Format empfangen werden. Überprüfen Sie, ob vielleicht die Lautstärke heruntergeregelt oder die Stummschaltung aktiviert wurde.

**F** *Warum wird das Bild vom Videorecorder/DVD-Player nur schwarzweiß angezeigt?*

**A** Überprüfen Sie, ob die richtige **EXT 2**-Eingangseinstellung gewählt wurde, **S-VIDEO** oder **AV**. Weitere Informationen finden Sie auf der Seite zum **AV-Anschluss** (Seite 67).

**F** *Wodurch könnte eine schlechte Bildqualität noch hervorgerufen werden?*

**A** Durch Störungen oder ein zu schwaches Empfangssignal. Schalten Sie probierhalber auf einen anderen Fernsehsender um. Unter Umständen lassen sich mit einer **Feineinstellung** Verbesserungen erzielen.

**1** Wählen Sie das Menü **ATV Manuelle Sendersuche**. Markieren Sie den Sender und drücken Sie **OK**. Drücken Sie dann **▶** zur Auswahl von **Feineinstellung**.

**2** Verwenden Sie die Taste **▲** oder **▼**, um die Bild- und Tonqualität optimal einzustellen. Drücken Sie **OK** und anschließend **EXIT**.



**F** *Warum funktionieren die Bedienelemente am Fernsehgerät nicht?*

**A** Vergewissern Sie sich, dass die **Bedienfeldsperre** nicht aktiviert wurde (**Ein**).

**F** *Warum funktioniert die Fernbedienung nicht?*

**A** Überprüfen Sie, ob der Modusschalter an der Fernbedienung auf TV-Modus eingestellt ist. Überprüfen Sie den Ladezustand und die Polarität der Batterien, um auszuschließen, dass diese verkehrt herum eingesetzt wurden.

**F** *Warum ist der Digital-Kanal gesperrt?*

**A** Der Kanal wurde in den **Kanal-Optionen** gesperrt. (siehe Abschnitt Digital-Einstellungen).

**F** *Warum sind einige der Digital-Abonnement-Sender nicht verfügbar?*

**A** Ihr Abonnement muss aktualisiert werden. Bitte wenden Sie sich an Ihren Diensteanbieter.

**F** *Warum wird die Tonspur in Deutsch abgespielt, obwohl eine andere Audiosprache ausgewählt wurde?*

**A** Das Programm wird derzeit nur mit einer deutschen Tonspur ausgestrahlt.

**F** *Warum wird im DTV-Modus der falsche oder gar kein Ton wiedergegeben?*

**A** Drücken Sie um sicherzustellen, dass die Option für Hörgeschädigte nicht ausgewählt ist.

**F** Was ist DVB-T?

**A** Bezeichnet die Übertragung von digitalen Videodaten über die Atmosphäre/Antenne.

**F** Was ist DVB-C?

**A** Bezeichnet die Übertragung von digitalen Videodaten über Kabelanschluss.

**F** Was ist DVB-S/S2?

**A** Digital Video Broadcasting Satellite/ETSI EN300 421 und Digital Video Broadcasting Satellite/ETSI EN302 307 über eine Satellitenschüssel.

**F** Wie werden die Radiosender ausgewählt?

**A** Drücken Sie **TV** auf der Fernbedienung und wählen Sie **DTV RADIO**. Alternativ dazu können Sie die Auswahl auch über **GUIDE** treffen.

**F** Was kann ich unternehmen, wenn ich die PIN vergessen habe?

**A** Verwenden Sie die Master-PIN 1276 und geben Sie dann eine PIN Ihrer Wahl ein. Wählen Sie **PIN-Einstell.** aus dem Menü **DTV-Einstell.**, um den PIN einzugeben. Stellen Sie sicher, dass sonst niemand die Master-PIN nutzt, indem Sie die Bedienungsanleitung weglegen.

**F** Warum sind auf dem Bildschirm im PC-Modus senkrechte Streifen sichtbar?

**A** Unter Umständen müssen Sie **Sampling Clock** anpassen, um diesen störenden Effekt zu beseitigen. Wählen Sie im Menü **Anzeige-Einstellungen** die Option **PC-Einstellungen**, markieren Sie die Einstellung **Sampling Clock**, und passen Sie die Einstellung an, bis die Streifen vom Bildschirm verschwinden.

**F** Warum werden auf dem Bildschirm im PC-Modus waagerecht verlaufende Streifen und/oder verschwommene Bilder angezeigt?

**A** Unter Umständen müssen Sie **Clock Phase** anpassen, um diesen störenden Effekt zu beseitigen. Wählen Sie im Menü **Anzeige-Einstellungen** die Option **PC-Einstellungen**, markieren Sie die Einstellung **Clock Phase**, und passen Sie die Einstellung an, bis das Bild wieder deutlich sichtbar ist.

**F** Warum werden nach der Auswahl digitaler Untertitel keine auf dem Bildschirm angezeigt?

**A** Derzeit werden keine Untertitel vom Sender ausgestrahlt.

**F** Warum funktioniert der analoge Videotext nicht fehlerfrei?

**A** Die Videotext-Qualität hängt in hohem Maße von der Stärke des Sendesignals ab. Dazu ist normalerweise eine Außen- oder Hausantenne erforderlich. Falls der Text unleserlich oder unscharf ist, sollten Sie Ihre Antenne überprüfen. Wählen Sie die Seite für den **Hauptindex** des Videotext-Dienstes, und suchen Sie im Index die entsprechende Anleitung, in der die grundlegende **Benutzerführung** detailliert erläutert ist. Diese erklärt die Grundfunktion des Videotexts im Einzelnen. Falls Sie weitere Informationen zur Nutzung der Videotext-Funktion benötigen, lesen Sie den entsprechenden Abschnitt zum Videotext in dieser Anleitung.

**F** Warum wird im oberen Bereich des Bildschirms eine Seitennummer angezeigt, aber kein Text?

**A** Der Text wurde ausgewählt, aber die Teletextinformationen sind derzeit bei der aktuellen Quelle nicht verfügbar.

**F** Warum sind bei der Wiedergabe von einer NTSC-Quelle die Farben verfälscht?

**A** Schließen Sie die Quelle über ein SCART-Kabel an, und starten Sie die Wiedergabe. Wählen Sie im Menü **EINSTELLUNGEN** die Option **Farbsystem**.

**1** Setzen Sie das Farbsystem auf **Automatisch**, und verlassen Sie das Menü.

**2** Wählen Sie das Menü **BILD**, und passen Sie die Farbtoneinstellung an.

**F** Die über HDMI angeschlossenen Geräte funktionieren nicht einwandfrei. Warum?

**A** Achten Sie darauf, Kabel mit dem HDMI-Logo **HDMI** zu verwenden (siehe Seite 10).

Einige ältere HDMI-Geräte funktionieren aufgrund der Anpassung an einen neuen Standard beim neuesten Modell des HDMI-Fernsehgeräts möglicherweise nicht einwandfrei. Versuchen Sie, die HDMI-Einstellungen (**Inhaltstyp aktivieren** und **INSTAPORT™**) auf **Aus** zu stellen.

**F** Warum reagieren die REGZA-LINK-Geräte nicht?

**A** Wenn das angeschlossene REGZA-LINK-Gerät nach dem Ändern von Geräte-Einstellungen nicht einwandfrei funktioniert, schalten Sie das Fernsehgerät aus, lösen Sie das Netzkabel, schließen Sie es wieder an, und schalten Sie das Fernsehgerät wieder ein. Ziehen Sie das HDMI-Kabel vom REGZA-LINK-Gerät ab und schließen Sie es erneut an.

**F** Warum wird das REGZA-LINK-Logo noch angezeigt, obwohl das Gerät nicht mehr angeschlossen ist?

**A** Wenn das REGZA-LINK-Gerät getrennt wird, wird das Logo nach etwa einer Minute ausgeblendet.

**F** Warum funktionieren die Netzwerkgeräte nicht?

**A** Die LAN-Kabel sind entweder gar nicht oder nicht ordnungsgemäß angeschlossen. Schließen Sie alle Kabel an (siehe Seite 13). Stellen Sie sicher, dass die Netzwerk-Adresse richtig eingestellt ist (siehe Seite 40).

**F** Warum funktioniert das drahtlose Netzwerk nicht?

**A** Stellen Sie sicher, dass Sie den TOSHIBA Dual Band WLAN-Adapter benutzen (siehe Seite 13). Überprüfen Sie, ob der Zugangspunkt eingeschaltet ist.

**F** Warum funktioniert die Media Player-Funktion nicht?

**A** Stellen Sie sicher, dass die Geräte richtig angeschlossen sind. Bei einer USB-Hub-Verbindung kann es zu Fehlern kommen.

**F** Was zeigen die LEDs an der Vorderseite des Fernsehgeräts an?

**A** Sehen Sie in der folgenden Tabelle nach.

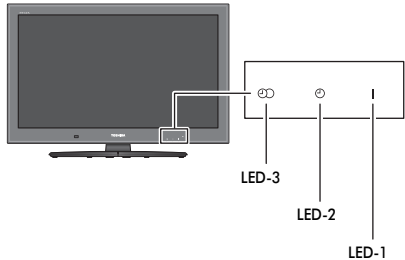

LED-Anzeige			Status	Abhilfemaßnahme
LED-3	LED-2	LED-1		
Orange (stetig)	Grün (stetig)	Grün (stetig)	Strom EIN Ein-Timer ist aktiviert Programm-Timer ist aktiviert	-
Rot (stetig)	Grün (stetig)	Grün (stetig)	Strom EIN Ein-Timer ist aktiviert Programm-Timer läuft	-
AUS	Grün (stetig)	Grün (stetig)	Strom EIN Ein-Timer ist aktiviert Programm-Timer ist NICHT aktiviert	-
Orange (stetig)	AUS	Grün (stetig)	Strom EIN Ein-Timer ist NICHT aktiviert Programm-Timer ist aktiviert	-
Rot (stetig)	AUS	Grün (stetig)	Strom EIN Ein-Timer ist NICHT aktiviert Programm-Timer läuft	-
AUS	AUS	Grün (stetig)	Strom EIN Ein-Timer ist NICHT aktiviert Programm-Timer ist NICHT aktiviert	-
Orange (stetig)	Grün (stetig)	Rot (stetig)	Strom AUS (Standby) Ein-Timer ist aktiviert Programm-Timer ist aktiviert	-

LED-Anzeige			Status	Abhilfemaßnahme
LED-3	LED-2	LED-1		
Rot (stetig)	Grün (stetig)	Rot (stetig)	Strom EIN (Standby) Ein-Timer ist aktiviert Programm-Timer läuft	-
AUS	Grün (stetig)	Rot (stetig)	Strom AUS (Standby) Ein-Timer ist aktiviert Programm-Timer ist NICHT aktiviert	-
Orange (stetig)	AUS	Rot (stetig)	Strom AUS (Standby) Ein-Timer ist NICHT aktiviert Programm-Timer ist aktiviert	-
Rot (stetig)	AUS	Rot (stetig)	Strom EIN (Standby) Ein-Timer ist NICHT aktiviert Programm-Timer läuft	-
AUS	AUS	Rot (stetig)	Strom AUS (Standby) Ein-Timer ist NICHT aktiviert Programm-Timer ist NICHT aktiviert	-
AUS	AUS	Grün (Blinkt)	Störung der BUS-Leitung.	Schalten Sie das Fernsehgerät aus, und lösen Sie das Netzkabel. Schließen Sie das Netzkabel wieder an, und schalten Sie das Fernsehgerät EIN.
AUS	AUS	Rot (Blinkt)	Störung des WDT.	
AUS	Grün (Blinkt)	AUS	Lüftung angehalten. (falls zutreffend)	
AUS	AUS	Orange (Blinkt)	Hintergrundbeleuchtung-Fehler.	

## Lizenzinformationen

 **DOLBY DIGITAL PLUS** | *Hergestellt unter Lizenz von Dolby Laboratories.*

 **DOLBY VOLUME** | *Dolby und das Doppel-D-Symbol sind eingetragene Markenzeichen von Dolby Laboratories.*

 **HDMI** | *HDMI, das HDMI Logo und High-Definition Multimedia Interface sind Marken oder eingetragene Marken von HDMI Licensing, LLC.*

**INSTAPORT™** und das **INSTAPORT-Logo** sind Markenzeichen von Silicon Image, Inc. in den Vereinigten Staaten und anderen Ländern.

 **SD™** | *Das SD-Logo ist eine Marke.*

**YouTube** und das **YouTube-Logo** sind Markenzeichen der Google Inc. Dieses Produkt enthält den **NetFront Browser** von ACCESS CO., LTD.

**ACCESS** | *ACCESS, the ACCESS logo and NetFront are trademarks or registered trademarks of ACCESS CO., LTD. in the United States, Japan and other countries.*

© 2010 ACCESS CO., LTD. All rights reserved.

*This software is based in part on the work of the Independent JPEG Group.*

Dieses Produkt enthält die **Adobe® Flash® Player-Software** unter Lizenz von Adobe Systems Incorporated. Copyright © 1995-2009 Adobe Systems Incorporated. Alle Rechte vorbehalten. **Adobe** und **Flash** sind Markenzeichen der Adobe Systems Incorporated.

*MPEG Layer-3 audio coding technology licensed from Fraunhofer IIS and Thomson.*

**DivX®** ist eine registrierte Marke der DivX, Inc. und wird mit Lizenz verwendet.

Wird von einem oder mehr der folgenden US-Patente geschützt: 7,295,673; 7,519,274; 7,515,710

**DVB** ist ein eingetragenes Markenzeichen von DVB Project.

**DLNA®**, das **DLNA-Logo** und **DLNA CERTIFIED™** sind Markenzeichen, Dienstleistungsmarken oder Gütezeichen von Digital Living Network Alliance.

 **AUDYSSEY EQ** | *Audyssey EQ-Technologie (nur XV/ZV/VL/YL/WL-Serie)*

*Hergestellt unter Lizenz von Audyssey Laboratories. U.S. Ausländische Patente sind angemeldet. Audyssey EQ ist eine registrierte Marke von Audyssey Laboratories.*

*Audyssey EQ basiert auf der preisgekrönten Audyssey MultEQ-Technologie. Es ist die erste Lösung zur Einmessung und Korrektur von Audio-Signalen und sorgt für den optimalen Klang in einem großen Raum und wird in vielen professionellen Heimkino-Produkten eingesetzt. Audyssey EQ wird bei der Sendereinstellung genutzt, indem zuerst eine Einmessung und dann Korrektur von Zeit- und Frequenz-Antwort-Problemen bei Fernsehsystemen vorgenommen wird. Das Ergebnis ist ein klarer, satter Klang und ein besser verstehbarer Dialog.*

**Entsorgung...**

**Die folgenden Angaben gelten nur für Länder der Europäischen Union:**

**Entsorgung von Produkten**

Die durchgestrichene Abfalltonne mit Rädern weist darauf hin, dass Produkte gesammelt und vom normalen Haushaltsmüll getrennt entsorgt werden müssen. Interne Batterien und Akkus können mit dem Produkt entsorgt werden. Sie werden im Recycling-Center entfernt und separat verwertet.

Der schwarze Balken weist darauf hin, dass das Produkt nach dem 13. August 2005 auf dem Markt eingeführt wurde.

Durch Ihren Beitrag zur separaten Sammlung von Produkten und Batterien helfen Sie bei der Sicherstellung einer vorschriftsmäßigen Entsorgung von Produkten und Batterien und verringern damit die potentiellen negativen Auswirkungen auf die Umwelt und die Gesundheit.

Ausführliche Informationen zu Sammel- und Recyclingprogrammen in Ihrem Land erhalten Sie bei Ihren kommunalen Behörden oder in dem Geschäft, in dem Sie das Produkt gekauft haben.

**Entsorgung von Batterien und/oder Akkus**

Durch das nebenstehende Symbol wird darauf hingewiesen, dass Batterien und/oder Akkus gesammelt und getrennt vom Hausmüll entsorgt werden müssen.

Wenn die Batterie oder der Akku einen höheren als den festgelegten Wert an Blei (Pb), Quecksilber (Hg) und/oder Kadmium (Cd) enthalten, der in der Batterie-Direktive (2006/66/EC) festgelegt ist, sind die chemischen Symbole für Blei (Pb), Quecksilber (Hg) und/oder Kadmium (Cd) unter dem nebenstehenden Symbol aufgeführt.

Durch die getrennte Entsorgung der Batterien helfen Sie, potenzielle Umweltschäden und Gesundheitsgefahren zu verhindern, die ansonsten bei einer vorschriftswidrigen Entsorgung von Produkten und Batterien verursacht werden könnten.

Ausführliche Informationen zu Sammel- und Recyclingprogrammen in Ihrem Land erhalten Sie bei Ihren kommunalen Behörden oder in dem Geschäft, in dem Sie das Produkt gekauft haben.



## Informationen

**Schalten Sie alle Geräte am Netzschalter aus, bevor Sie externe Geräte anschließen. Falls das betreffende Gerät über keinen Netzschalter verfügt, ziehen Sie den Netzstecker aus der Steckdose.**

### Signalinformationen für 15-polige Mini-D-Sub-Anschlüsse

Stift-Nr.	Signalname	Stift-Nr.	Signalname	Stift-Nr.	Signalname
1	R	6	Masse	11	NC
2	G	7	Masse	12	NC
3	B	8	Masse	13	H-Sync
4	NC*	9	NC	14	V-Sync
5	NC	10	Masse	15	NC

\* NC = Nicht belegt

### Geeignete PC-Signale über den PC-Anschluss

Der PC-Eingang dieses Fernsehgeräts akzeptiert nur die Signalformate, die mit VESA-DMT kompatibel sind, wie in der Tabelle unten gezeigt. Bei einigen PC-Eingangssignalen, die von der Auflösung und Frequenz abweichen, die in der Tabelle unten beschrieben werden, kann es zu folgenden Anzeigefehlern kommen: falsche Anzeige, falsche Formaterkennung, Bildpositionsfehler, Unschärfe oder Flattern. Stellen Sie das Monitorausgabeformat an Ihrem PC in diesem Fall so ein, dass es mit einem der Signale in der unteren Tabelle übereinstimmt.

Format	Auflösung	V. Frequenz	H. Frequenz	Pixelfrequenz	VESA Standard (DMT)
VGA	640 × 480	59,940 Hz	31,469 kHz	25,175 MHz	●
		72,809 Hz	37,861 kHz	31,500 MHz	●
		75,000 Hz	37,500 kHz	31,500 MHz	●
SVGA	800 × 600	56,250 Hz	35,156 kHz	36,000 MHz	●
		60,317 Hz	37,879 kHz	40,000 MHz	●
		72,188 Hz	48,077 kHz	50,000 MHz	●
		75,000 Hz	46,875 kHz	49,500 MHz	●
XGA	1024 × 768	60,004 Hz	48,363 kHz	65,000 MHz	●
		70,069 Hz	56,476 kHz	75,000 MHz	●
		75,029 Hz	60,023 kHz	78,750 MHz	●
WXGA	1280 × 768	59,995 Hz	47,396 kHz	68,250 MHz	●
		59,870 Hz	47,776 kHz	79,500 MHz	●
		74,893 Hz	60,289 kHz	102,250 MHz	●
	1360 × 768	60,015 Hz	47,712 kHz	85,500 MHz	●
SXGA	1280 × 1024	60,020 Hz	63,981 kHz	108,000 MHz	●
		75,025 Hz	79,976 kHz	135,000 MHz	●

## Kompatible Video- und PC-Signale über HDMI-Anschlüsse

Die HDMI-Eingänge an Ihrem Fernsehgerät akzeptieren die Signalformate VGA, SVGA, XGA, WXGA und SXGA, die mit VESA kompatibel sind, wie in der unteren Tabelle gezeigt. Bei einigen PCs und HDMI- oder DVI-Geräten, bei denen die Eingangssignale von der Auflösung und Frequenz abweichen, die in der Tabelle unten beschrieben werden, kann es zu folgenden Anzeigefehlern kommen: falsche Anzeige, falsche Formaterkennung, Bildpositionsfehler, Unschärfe oder Flattern.

Stellen Sie das Monitorausgabeformat an Ihrem PC, HDMI- oder DVI-Gerät in diesem Fall so ein, dass es mit einem der Signale in der unteren Tabelle übereinstimmt.

Format	Auflösung	V. Frequenz	H. Frequenz	Pixelfrequenz	VESA Standard
480i	720 × 480i	59,940/60,000 Hz	15,734/15,750 kHz	27,000/27,027 MHz	
576i	720 × 576i	50,000 Hz	15,625 kHz	27,000 MHz	
480p	720 × 480p	59,940/60,000 Hz	31,469/31,500 kHz	27,000/27,027 MHz	
576p	720 × 576p	50,000 Hz	31,250 kHz	27,000 MHz	
1080i	1920 × 1080i	59,940/60,000 Hz	33,716/33,750 kHz	74,176/74,250 MHz	
1080i	1920 × 1080i	50,000 Hz	28,125 kHz	74,250 MHz	
720p	1280 × 720p	59,940/60,000 Hz	44,955/45,000 kHz	74,176/74,250 MHz	
720p	1280 × 720p	50,000 Hz	37,500 kHz	74,250 MHz	
1080p	1920 × 1080p	59,940/60,000 Hz	67,433/67,500 kHz	148,352/148,500 MHz	
1080p	1920 × 1080p	50,000 Hz	56,250 kHz	148,500 MHz	
1080p	1920 × 1080p	24,000 Hz	27,000 kHz	74,250 MHz	
VGA	640 × 480	59,940/60,000 Hz	31,469/31,500 kHz	25,175/25,200 MHz	●
		72,809 Hz	37,861 kHz	31,500 MHz	●
		75,000 Hz	37,500 kHz	31,500 MHz	●
SVGA	800 × 600	56,250 Hz	35,156 kHz	36,000 MHz	●
		60,317 Hz	37,879 kHz	40,000 MHz	●
		72,188 Hz	48,077 kHz	50,000 MHz	●
		75,000 Hz	46,875 kHz	49,500 MHz	●
XGA	1024 × 768	60,004 Hz	48,363 kHz	65,000 MHz	●
		70,069 Hz	56,476 kHz	75,000 MHz	●
		75,029 Hz	60,023 kHz	78,750 MHz	●
WXGA	1280 × 768	59,995 Hz	47,396 kHz	68,250 MHz	●
		59,870 Hz	47,776 kHz	79,500 MHz	●
		74,893 Hz	60,289 kHz	102,250 MHz	●
	1360 × 768	60,015 Hz	47,712 kHz	85,500 MHz	●
	SXGA	1280 × 1024	60,020 Hz	63,981 kHz	108,000 MHz
75,025 Hz			79,976 kHz	135,000 MHz	●



# Spezifikationen und Zubehör

## Empfangssysteme

DVB-T Empfangssystem/-kanäle		Empfangssystem/-kanäle	
UK	UHF 21-68	PAL-I	UHF UK21-UK69
Frankreich	VHF 05-10 (VHF 01-05) UHF 21-69	PAL-B/G	UHF E21-E69 VHF E2-E12, S1-S41
Deutschland	VHF 05-12 UHF 21-69	SECAM-L	UHF F21-F69 VHF F1-F10, B-Q
Österreich	VHF 05-12 UHF 21-69	SECAM-D/K	UHF R21-R69 VHF R1-R12
Schweiz	VHF 05-12 UHF 21-69		
Italien	VHF 05-12 (D,E,F,G,H,H1,H2) UHF 21-69		
Spanien	UHF 21-69		
Niederlande	VHF 05-12 UHF 21-69		
Griechenland	VHF 05-12 UHF 21-69		

## DVB-C Broadcast-Systeme

### DVB-S/S2 Broadcast-Systeme

**Videoeingang** PAL, SECAM, NTSC 3,58/4,43

### Externe Anschlüsse

EXT 1	Eingang	21-poliger SCART-Anschluss	RGB, A/V
EXT 2	Eingang	21-poliger SCART-Anschluss	A/V, S-Video
EXT 3	Eingang	Phono-Buchsen	Y, P <sub>B</sub> /C <sub>B</sub> , P <sub>R</sub> /C <sub>R</sub> Audio L + R
EXT 4	Eingang (seitlich)	Phono-Buchsen	Video Audio L + R
HDMI 1/2/3	Eingang	HDMI® (Inhaltstyp aktivieren, INSTAPORT™, RGB-Bereich unterstützt)	
HDMI 4	Eingang (seitlich)	HDMI® (Inhaltstyp aktivieren, INSTAPORT™, RGB-Bereich unterstützt)	
PC	Eingang	Mini D-Sub, 15-polig, analoges RGB-Signal	
PC/HDMI 3 Audio		3,5 mm Minibuchse	Audio
Digital-Audioausgang (S/PDIF)		Optisch	
Ausgang für Active Sub-Woofers (nur für die XV-/ZV-/VL-/YL-/WL-Serie)		Phono-Buchse	
Variabler Audio-Ausgang (nur für die XV-/ZV-/VL-/YL-/WL-Serie)		Phono-Buchsen	Audio L + R
LAN-Anschluss		RJ-45	
USB 1-Anschluss		Media Player Interface-Version: USB 2.0 USB-Klasse: Massenspeicher Dateisystem: FAT12, FAT16 und FAT32	
USB 2-Anschluss		Wireless LAN-Adapter für den Betrieb eines Heimnetzwerkes, IEEE802.11a/b/g/n-kompatibel	
SD-Karten-Steckplatz (nur für die XV-/ZV-/VL-/YL-/WL-Serie)		Bildbetrachter Interface-Version: SD (bis zu 2 GB) SDHC (4 bis 32 GB)	

Dateisystem: FAT12, FAT16 und FAT32

## Stereo

Sichtbare Bildschirmgröße (ca.)	Modell	Nicom Zweiträgersystem	
		32	80 cm
	32	37	94 cm
	40	40	102 cm
	46	46	117 cm
	55	55	139 cm
<b>Anzeigeformat</b>	16:9		
<b>Tonausgang</b> (bei 10 % Verzerrung)	Effektiv 10 W + 10 W		

Leistungsaufnahme (ca.)	32RV/32TV		32XV/32ZV	
		126 W	126 W	129 W
	32VL/32YL	121 W	37RV/37TV	155 W
	37XV/37ZV	146 W	40RV/40TV	157 W
	40XV/40ZV	159 W	40XV/40ZV	159 W
	40VL/40YL	149 W	40WL	180 W
	46XV/46ZV	186 W	46VL/46YL	163 W
	46WL	200 W	46WL	200 W
	55WL	206 W	55WL	206 W

Jährlicher Stromverbrauch* (ca.)	32RV/32TV		32XV/32ZV	
		132,9 kWh	132,9 kWh	134,2 kWh
	32VL/32YL	132,3 kWh	37RV/37TV	155,7 kWh
	37XV/37ZV	169,7 kWh	40RV/40TV	164,1 kWh
	40XV/40ZV	171,3 kWh	40XV/40ZV	171,3 kWh
	40VL/40YL	172,9 kWh	40WL	181,3 kWh
	46XV/46ZV	240,9 kWh	46VL/46YL	182,8 kWh
	46WL	222,5 kWh	46WL	222,5 kWh
	55WL	247,8 kWh	55WL	247,8 kWh

Stromverbrauch bei Betrieb** (ca.)	32RV/32TV		32XV/32ZV	
		90 W	90,9 W	32VL/32YL
	37RV/37TV	106 W	37XV/37ZV	116 W
	40RV/40TV	112 W	40XV/40ZV	117 W
	40XV/40ZV	117 W	40VL/40YL	118 W
	40WL	123 W	46XV/46ZV	164 W
	46XV/46ZV	164 W	46VL/46YL	124 W
	46WL	151 W	46WL	151 W
	55WL	169 W	55WL	169 W

Stromverbrauch im Standby (ca.)	0,3 W (46VL/46YL/40WL/46WL/55WL)
	0,2 W (andere als in die oben aufgeführten)

Stromverbrauch im Aus-Betrieb (ca.)	<0,01 W

\* Beim Betrieb von 4 Stunden und 365 Tagen im Jahr.

\*\* Getestet in Übereinstimmung mit IEC 62087-BD Ed. 2.0:2008.

<b>Abmessungen</b> (ca.)	32RV/32TV	58 cm (H)	79 cm (B)	29 cm (T)
	32XV/32ZV	58 cm (H)	79 cm (B)	29 cm (T)
	32VL/32YL	58 cm (H)	82 cm (B)	26 cm (T)
	37RV/37TV	65 cm (H)	90 cm (B)	29 cm (T)
	37XV/37ZV	65 cm (H)	90 cm (B)	29 cm (T)
	40RV/40TV	68 cm (H)	98 cm (B)	33 cm (T)
	40XV/40ZV	68 cm (H)	98 cm (B)	33 cm (T)
	40VL/40YL	68 cm (H)	101 cm (B)	31 cm (T)
	40WL	68 cm (H)	101 cm (B)	31 cm (T)
	46XV/46ZV	76 cm (H)	111 cm (B)	33 cm (T)
	46VL/46YL	76 cm (H)	114 cm (B)	31 cm (T)
	46WL	76 cm (H)	114 cm (B)	31 cm (T)
	55WL	89 cm (H)	134 cm (B)	33 cm (T)

(Höhe schließt Standfuß mit ein)

<b>Gewicht (ca.)</b>	32RV/32TV	13,5 kg
	32XV/32ZV	14,0 kg
	32VL/32YL	14,5 kg
	37RV/37TV	16,0 kg
	37XV/37ZV	17,5 kg
	40RV/40TV	18,5 kg
	40XV/40ZV	19,0 kg
	40VL/40YL	19,0 kg
	40WL	19,0 kg
	46XV/46ZV	23,5 kg
	46VL/46YL	22,5 kg
	46WL	22,5 kg
	55WL	30,0 kg

**Kopfhörerbuchse** 3,5 mm Stereo

**Umgebungsbedingungen** Temperatur 5°C - 35°C (41°F - 94°F)  
Luftfeuchtigkeit 20 - 80% (nicht-kondensierend)

**Mitgeliefertes Zubehör** Fernbedienung  
2 Batterien (AAA, IEC R03 1,5V)  
P-Klemme  
Reinigungstuch

TOSHIBA Dual Band WLAN-Adapter WLM-10U2 mit Schwanenhalskabel (für die VL-/YL-/WL-Serie)

Standard:  
IEEE 802.11a/b/g/n

Host-Schnittstelle:  
USB2.0-kompatibel

Frequenzbereich:  
5,15-5,35 GHz, 5,47-5,725 GHz,  
5,725-5,850 GHz, 2,412-2,462 GHz

Security (Sicherheit):  
WEP64/128, TKIP, AES,  
WPA/ WPA2-PSK, WPS, Keine

**Optionales Zubehör** TOSHIBA Dual Band WLAN-Adapter WLM-10U2 mit Schwanenhalskabel (für die RV-/TV-/XV-/ZV-Serie)

Seite für Ihre persönlichen Anmerkungen

© **TOSHIBA Television Central Europe Sp. z o.o.**

Alle Rechte vorbehalten.

Die teilweise oder vollständige Reproduktion ohne schriftliche Genehmigung ist strengstens verboten.

**TOSHIBA Television Central Europe Sp. z o.o.**

ul. Pokoju 1, Biskupice Podgórze, 55-040 Kobierzyce, Poland

Technische Spezifikationen können jederzeit ohne Ankündigung geändert werden.