

AUS GUTEM GRUND

GRUNDIG

COLOR TELEVISION

22 VLE 7000 C

de

el

hr

- 3 AUFSTELLEN UND SICHERHEIT**
- 5 ALLGEMEINE INFORMATIONEN**
 - 5 Besonderheiten Ihres Fernsehgerätes
 - 5 Digitale Programme empfangen
 - 5 Was ist ein Common Interface?
- 6 ANSCHLIESSEN/VORBEREITEN**
 - 6 Antenne und Netzkabel anschließen
 - 7 Batterien in die Fernbedienung einlegen
- 8 AUF EINEN BLICK**
 - 9 Die Fernbedienung - Hauptfunktionen
 - 10 Die Fernbedienung - alle Funktionen
- 11 EINSTELLUNGEN**
 - 11 Fernseh-Programme suchen
 - 12 Programmbelegung der digitalen Programme ändern
 - 13 Bild-Einstellungen
- 16 FERNSEH-BETRIEB**
 - 16 Grundfunktionen
 - 17 Zoom-Funktion
 - 17 Zapp-Funktion
 - 17 Elektronischer Programmführer (TV-Guide)
 - 18 Bildformat-Umschaltung
- 19 USB RECORDING**
 - 19 Externe Datenträger anschließen
 - 19 Einstellungen für den PVR-Betrieb
 - 21 Timeshift – Sendungen „anhalten“
 - 21 Sendungen aufnehmen
 - 22 Sendungen für die Aufnahme programmieren
 - 23 Wiedergabe
 - 24 Sendungen in der Aufnahmeliste sortieren oder löschen
- 25 VIDEOTEXT-BETRIEB**
 - 25 FLOF-text und Normaltext-Betrieb
 - 25 Weitere Funktionen
- 26 KOMFORT-FUNKTIONEN**
 - 26 Komfort-Funktionen
- 27 KINDERSICHERUNG**
- 28 TIMER - FUNKTIONEN**
- 30 USB-BETRIEB**
 - 30 Die Dateiformate
 - 30 Externe Datenträger anschließen
 - 31 Der Dateimanager
 - 31 Einstellungen im Menü USB-Einrichtung
 - 31 Wiedergabe – Grundfunktionen
 - 32 Zusatzfunktionen der Wiedergabe
- 33 BETRIEB MIT EXTERNEN GERÄTEN**
 - 33 Anschlussmöglichkeiten
 - 34 Externes Gerät anschließen...
 - 35 Kopfhörer
 - 36 PC anschließen
 - 36 Programmplatz für den PC anwählen
 - 36 Einstellungen für den PC
 - 37 CA-Modul einschieben
 - 37 Zugangskontrolle für CA-Modul und Smartcard
- 38 SONDEREINSTELLUNGEN**
 - 38 Digitale Fernsehprogramme einstellen
 - 40 Analoge Fernseh-Programme einstellen
 - 41 Programmbelegung der analogen Programme ändern
- 43 INFORMATIONEN**
 - 43 Signalinformationen einblenden
 - 43 Software aktualisieren
 - 43 Technische Daten
 - 44 GRUNDIG Kundenberatungszentrum
 - 44 Service-Hinweise für den Fachhandel
 - 44 Umwelthinweis
 - 45 Störungen selbst beheben

AUFSTELLEN UND SICHERHEIT

Beachten Sie beim Aufstellen des Fernsehgerätes bitte die folgenden Hinweise:

- Dieses Fernsehgerät ist für den Empfang und die Wiedergabe von Bild- und Tonsignalen bestimmt. Jede andere Verwendung ist ausdrücklich ausgeschlossen.
- Der ideale Betrachtungsabstand beträgt das Fünffache der Bildschirmdiagonale.
- Fremdlicht auf dem Bildschirm beeinträchtigt die Bildqualität.
- Um für eine ausreichende Belüftung zu sorgen, achten Sie auf genügend große Abstände in der Schrankwand.
- Das Fernsehgerät ist für den Betrieb in trockenen Räumen bestimmt. Sollten Sie es dennoch im Freien betreiben, sorgen Sie unbedingt dafür, dass es vor Feuchtigkeit (Regen, Wasserspritzer) geschützt ist. Setzen Sie das Fernsehgerät keinerlei Feuchtigkeit aus.
- Stellen Sie keine mit Flüssigkeiten gefüllten Gefäße (Vasen oder Ähnliches) auf das Fernsehgerät. Das Gefäß kann umkippen und die Flüssigkeit kann die elektrische Sicherheit beeinträchtigen.
- Stellen Sie das Fernsehgerät auf eine ebene und harte Unterlage. Legen Sie keine Gegenstände (zum Beispiel Zeitungen) auf das Fernsehgerät und keine Deckchen oder Ähnliches darunter.
- Wärmestaus sind Gefahrenquellen und beeinträchtigen die Lebensdauer des Fernsehgerätes. Lassen Sie sicherheitshalber von Zeit zu Zeit die Ablagerungen im Fernsehgerät vom Fachmann entfernen.
- Stellen Sie das Fernsehgerät nicht in unmittelbarer Nähe der Heizung oder in die pralle Sonne, dadurch wird die Kühlung beeinträchtigt.
- Sie dürfen das Fernsehgerät auf keinen Fall öffnen. Bei Schäden, die durch unsachgemäße Eingriffe entstehen, geht der Anspruch auf Gewährleistung verloren.
- Achten Sie darauf, dass das Netzkabel oder (wenn vorhanden) der Netzadapter nicht beschädigt wird.
- Das Fernsehgerät darf nur mit dem beiliegenden Netzkabel/Netzadapter betrieben werden.
- Gewitter stellen eine Gefahr für jedes elektrische Gerät dar. Auch wenn das Fernsehgerät ausgeschaltet ist, kann es durch einen Blitzschlag in das Stromnetz und/oder die Antennenleitung beschädigt werden. Bei einem Gewitter müssen Sie immer den Netz- und den Antennenstecker ziehen.
- Reinigen Sie den Bildschirm nur mit einem feuchten, weichen Tuch. Verwenden Sie nur klares Wasser.
- Reinigen Sie das Gehäuse Ihres Fernsehgerätes lediglich mit dem mitgelieferten Tuch. Verwenden Sie nur klares Wasser.
- Bitte beachten Sie beim Aufstellen des Gerätes, dass Oberflächen von Möbeln mit den verschiedensten Lacken und Kunststoffen beschichtet sind. Sie enthalten meistens chemische Zusätze die u. a. das Material der Gerätefüße angreifen können. Dadurch können Rückstände auf der Möbeloberfläche entstehen, die sich nur schwer oder nicht mehr entfernen lassen.
- Der Bildschirm Ihres LCD-Fernsehgerätes entspricht den höchsten Qualitätsanforderungen und wurde auf Pixelfehler überprüft.
- Aus technologischen Gründen ist es – trotz größter Sorgfalt bei der Herstellung – nicht zu 100 % auszuschließen, dass einige Bildpunkte Defekte aufweisen. Derartige Pixelfehler können – wenn sie in den spezifizierten Grenzen der DIN-Norm liegen – nicht als Geräterefekt im Sinne der Gewährleistung betrachtet werden.
- Damit es nicht zu Bränden kommt, halten Sie Kerzen und andere offene Lichtquellen stets vom Produkt fern.



AUFSTELLEN UND SICHERHEIT

- Schließen Sie keine Geräte an, wenn Ihr Gerät eingeschaltet ist. Schalten Sie vor dem Anschließen auch die anderen Geräte aus!
- Stecken Sie den Netzstecker Ihres Gerätes erst dann in die Steckdose, wenn Sie die externen Geräte und die Antenne angeschlossen haben!
- Sorgen Sie dafür, dass der Netzstecker frei zugänglich ist!

Achtung:

- Wenn Sie für Ihr Fernsehgerät eine Wandhalterung vorsehen, beachten Sie unbedingt die Montageanleitung zur Wandhalterung oder lassen Sie die Montage durch Ihren Fachhändler durchführen.
- Beim Kauf der Wandhalterung achten Sie bitte darauf, dass alle am Fernsehgerät vorgesehenen Befestigungspunkte an der Wandhalterung vorhanden sind und bei der Montage verwendet werden.

Besonderheiten Ihres Fernsehgerätes

Mit Ihrem Fernsehgerät können Sie digitale Fernsehprogramme (über DVB-T und DVB-C) empfangen und anschauen – dazu zählen auch High Definition-Sendungen (HD).

Derzeit ist der Empfang solcher digitaler Fernsehprogramme in HD jedoch lediglich in einigen Ländern Europas möglich.

Obwohl dieses Fernsehgerät die aktuellen DVB-T- und DVB-C-Standards vom August 2009 einhält, kann die Kompatibilität mit künftigen terrestrischen DVB-T- und DVB-C-Kabelsendungen nicht garantiert werden.

Ihr Fernsehgerät kann alle analoge und nicht verschlüsselte digitale Fernsehprogramme empfangen und verarbeiten. Das Fernsehgerät ist dazu mit digitalen und analogen Empfängern ausgestattet.

Der elektronische Programmführer (nur bei digitalen Programmen) informiert Sie über kurzfristige Programmänderungen und bietet Ihnen einen Überblick über das gesamte Programmangebot der nächsten Tage.

Auch detaillierte Informationen zu einzelnen Sendern und Sendungen stehen – sofern von der Sendeanstalt ausgestrahlt – über den elektronischen Programmführer zur Verfügung.

An den USB-Anschluss können Sie unterschiedliche Datenträger anschließen; beispielsweise eine externe Festplatte, einen USB-Speicherstick oder eine Digitalkamera. Anschließend können Sie über den Dateimanager Dateien in unterschiedlichsten Formaten (beispielsweise MP4, MP3 oder JPEG) auswählen und abspielen.

Sie können Fernsehprogramme ihrer Wahl aufnehmen.

Die digitalen Fernsehprogramme werden vom Fernsehgerät konvertiert und können auf dem externen Datenträger gespeichert werden.

Mit der Funktion TimeShift (Zeitversatz) können Sie die Wiedergabe einer Sendung mit einem Tastendruck einfach und schnell anhalten und zu einem späteren Zeitpunkt fortsetzen.

Die Sendung wird auf einem externen Datenträger aufgezeichnet.

Während einer Aufnahme können Sie ein anderes Fernsehprogramm aus dem Archiv auswählen und dieses ansehen. Auch diese Sendungen werden auf dem externen Datenträger gespeichert.

Digitale Programme empfangen

Zum Empfang digitaler Programme (DVB-T) benötigen Sie eine digitale Außen- oder Innenantenne (passive oder aktive Innenantenne mit eigener Stromversorgung).

Das Antennenkabel ihres Kabelbetreibers für DVB-C muss an das Fernsehgerät angeschlossen sein, damit Sie DVB-C empfangen können.

Anders als bei analogen Sendungen werden viele digitale Programme nicht auf eigenen, separaten Frequenzen abgestrahlt. Stattdessen werden unterschiedliche Sender auf regionaler oder nationaler Ebene in Gruppen zusammengefasst, die Bouquets genannt werden.

Informationen zu den einzelnen Sendern und Programmen finden Sie im Videotext, in Fernsehzeitschriften und im Internet.

Was ist ein Common Interface?

Ein Common Interface (CI) ist eine Schnittstelle für DVB-Empfänger.

Verschlüsselte Sender können nur mit einem passenden CA-Modul geschaut werden; dieses Modul erledigt in Kombination mit einer passenden Smartcard die Entschlüsselung der geschützten Inhalte.

Ihr neues Fernsehgerät ist mit einem Common Interface-Steckplatz ausgestattet, in den Sie CA-Module unterschiedlicher Anbieter einstecken können.

Zum Anschauen verschlüsselter Programme setzen Sie einfach die Smartcard Ihres Anbieters in das CA-Modul ein.

ANSCHLIESSEN/VORBEREITEN

Antenne und Netzkabel anschließen

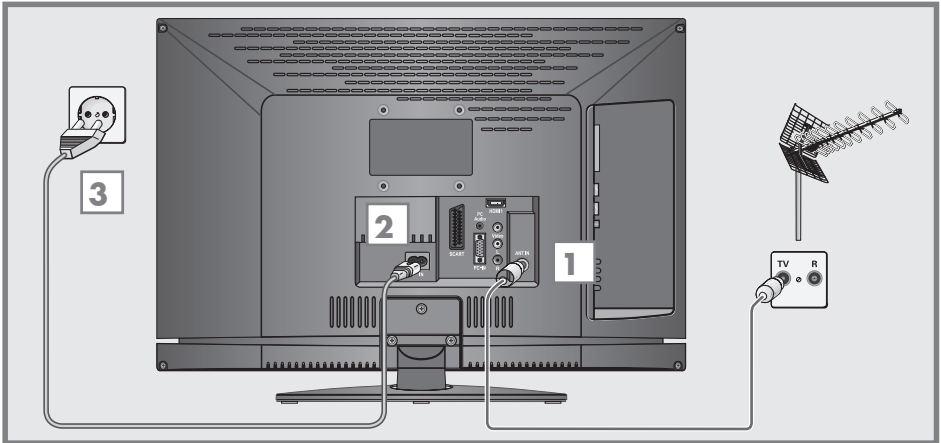

1 Für terrestrisch empfangene Fernsehprogramme (DVB-T) schließen Sie das Kabel der Haus- oder Zimmerantenne (passive oder aktive Zimmerantenne mit eigener Spannungsversorgung) an den Antenneneingang »ANT IN« des Fernsehgerätes an;

oder

für Fernsehprogramme über die Kabelanlage (DVB-C) schließen Sie das Kabel der Hausantenne an den Antenneneingang »ANT IN« des Fernsehgerätes an;

oder

für analoge Fernsehprogramme schließen Sie das Kabel der Hausantenne an den Antenneneingang »ANT IN« des Fernsehgerätes an.

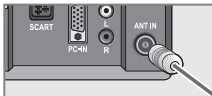

Hinweis:

- Beim Anschluss einer Zimmerantenne muss diese evtl. abwechselnd an verschiedenen Orten platziert werden, um einen optimalen Empfang zu erhalten.

2 Verbinden Sie das mitgelieferte Netzkabel mit dem »AC IN«-Anschluss Ihres Fernsehgerätes.

3 Stecken Sie den Stecker des Netzkabels in eine Steckdose.

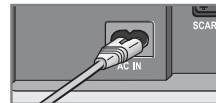

Hinweise:

- Stecken Sie den Netzstecker Ihres Gerätes erst dann in die Steckdose, wenn Sie die externen Geräte und die Antenne angeschlossen haben!
- Schließen Sie das Fernsehgerät nur mit dem mitgelieferten Netzkabel an eine geeignete Schutzkontaktsteckdose mit Erdung an.
- Verzichten Sie auf Adapterstecker und Verlängerungskabel, die nicht den zutreffenden Sicherheitsstandards entsprechen. Führen Sie keinerlei Modifikationen des Netzkabels aus.

ANSCHLIESSEN/VORBEREITEN

Batterien in die Fernbedienung einlegen

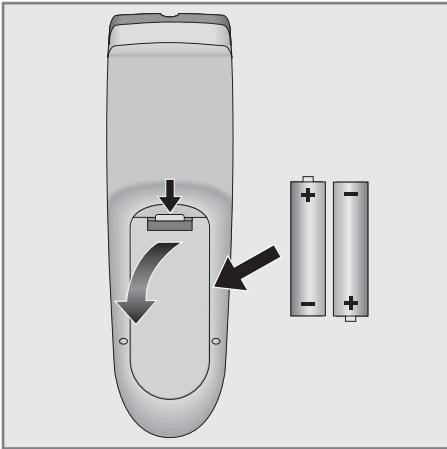

- 1 Batteriefach öffnen, dazu Deckel abnehmen.
- 2 Batterien einlegen (Typ Micro, z.B. R03 oder AAA, 2x1,5V).
Dabei Polung beachten (im Batteriefachboden markiert).
- 3 Batteriefach schließen.

Hinweis:

- Wenn das Fernsehgerät auf die Fernbedienungsbefehle nicht mehr richtig reagiert, können die Batterien verbraucht sein. Verbrauchte Batterien unbedingt entfernen.
- Für Schäden, die durch ausgelaufene Batterien entstehen, kann nicht gehaftet werden.

Umwelthinweis

-  Dieses Symbol an der Batterie oder an der Verpackung besagt, dass die mit dem Gerät gelieferte Batterie nicht mit dem normalen Hausmüll entsorgt werden darf. Bei bestimmten Batterien wird dieses Symbol durch ein weiteres, chemisches Symbol ergänzt. Die chemischen Symbole „Hg“ (Quecksilber) oder „Pb“ (Blei) werden angegeben, sofern die Batterie mehr als 0,0005

% Quecksilber oder mehr als 0,004 % Blei enthält. Die Batterien – auch schwermetallfreie – dürfen nicht im Hausmüll entsorgt werden. Entsorgen Sie verbrauchte Batterien auf umweltfreundliche Weise – zum Beispiel über Sammelbehälter in Geschäften oder bei öffentlichen Sammelstellen. Bitte erkundigen Sie sich nach den jeweiligen Entsorgungsvorschriften an Ihrem Wohnort.

AUF EINEN BLICK

Die Anschlüsse und bedienelemente des Fernsehgerätes

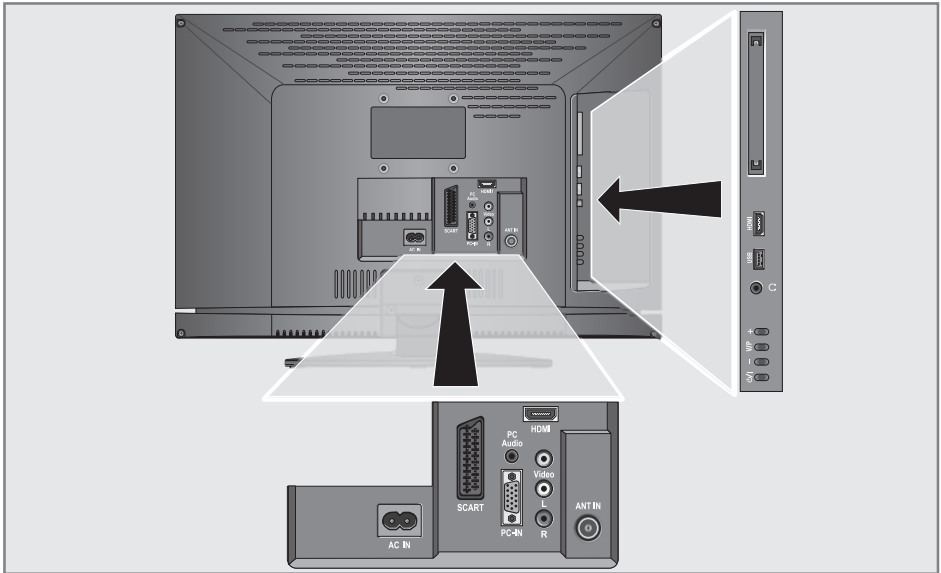

- | | | | |
|-----------------|--|--------------|---|
| AC IN | Netzkabelanschluss. | - | Lautstärke vergrößern; |
| SCART | Euro/AV-Buchse (FBAS-Signal, RGB-Signal). | | Programmwahl aufwärts. |
| PC-IN | VGA-Buchse, Bildsignal-Eingang für PC. | 🎧 | Kopfhöreranschluss (3,5 mm ø Klinke). |
| PC Audio | Tonsignal-Eingang für PC. | USB | USB-Anschluss für externe Datenträger und PVR-Funktion. |
| L R | Tonsignal-Eingang für Camerarecorder. | HDMI2 | HDMI-Buchse, Ton-/Bildsignal-Eingang (HDMI). |
| Video | Bildsignal-Eingang für Camerarecorder. | CI | Common Interface-Schacht. |
| HDMI1 | HDMI-Buchse, Ton-/Bildsignal-Eingang (HDMI). | | |
| ANT-IN | Antennenbuchse. | | |
| 🔌 | Schaltet das Fernsehgerät aus Bereitschaft (Stand-by) ein und wieder in Bereitschaft. | | |
| + | Lautstärke verringern; Programmwahl abwärts. | | |
| V/P | Vorwahltaste für Lautstärke oder Programmwahl. Schaltet das Fernsehgerät aus Stand-by ein. | | |

AUF EINEN BLICK

Die Fernbedienung - Hauptfunktionen

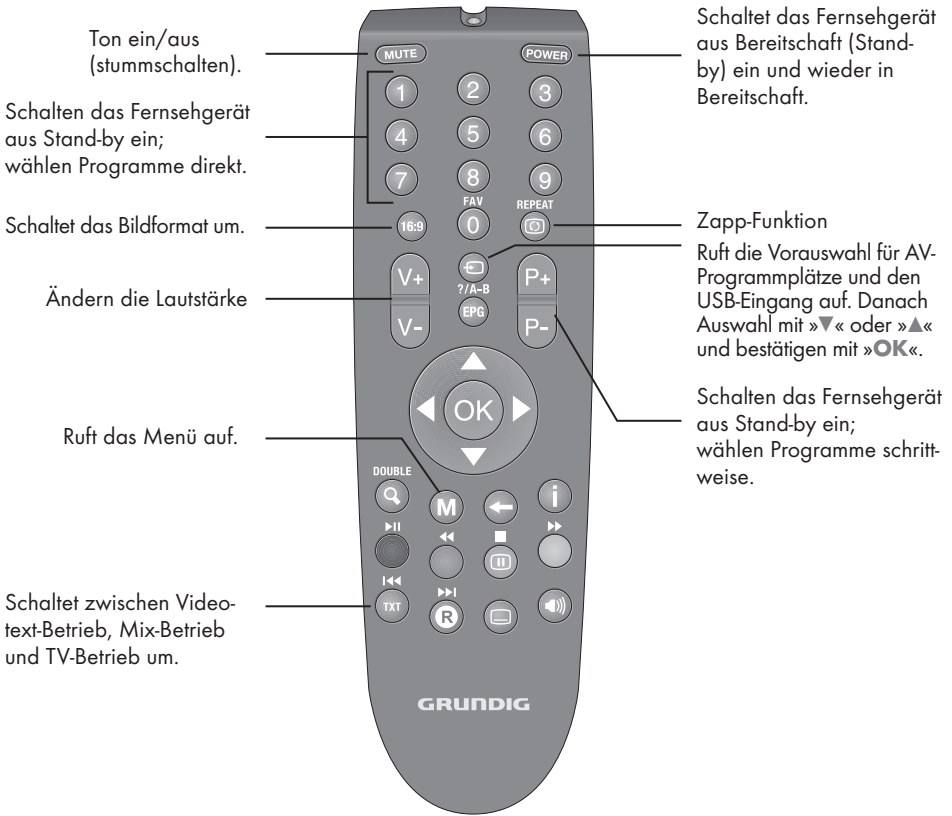









Cursorsteuerung



- ▼ ▲ Bewegen im Menü den Cursor nach oben/ unten.
- ◀ ▶ Bewegen im Menü den Cursor nach links/rechts.
- OK Ruft die Programmliste auf; aktiviert verschiedene Funktionen.

AUF EINEN BLICK



Die Fernbedienung - alle Funktionen

- 16:9** Wählt im Videotext-Betrieb die Funktion Split Screen.
- 0 FAV** Ruft die Favoriten-Programmliste auf.
-  **REPEAT** Wählt Unterseiten im Videotext-Betrieb; wählt im Dateimanager die Wiederhol-Funktion.
- EPG/A-B** Ruft den Elektronischen Programmführer (TV-Guide) auf; Antwortfreigabe im Videotext-Betrieb. wiederholt eine aufgenommene Sendung.
-  **DOUBLE** Vergrößert das Bild; schaltet auf doppelte Zeichengröße im Videotext-Betrieb.
-  Schaltet in den Menüs eine Menüebene zurück.
- i** Blendet Nummer und Namen des Programmes sowie Programminformationen ein;
-  (rot)  Wählt im Videotext-Betrieb eine Seite; startet im Dateimanager die Wiedergabe und schaltet auf Wiedergabepause. Startet die Wiedergabe einer Sendung vom externen Datenträger;
-  (grün)  Wählt im Videotext-Betrieb eine Seite, startet im Dateimanager den Bildsuchlauf rückwärts.

-  (gelb)  Standbild; wählt im Videotext-Betrieb eine Seite; beendet im Dateimanager die Wiedergabe. beendet die Aufnahme oder die Wiedergabe im PVR-Betrieb. Timeshift-Betrieb (nur bei digitalen Fernsehprogrammen und wenn ein externer Datenträger angeschlossen ist).

-  (blau)  wählt im Videotext-Betrieb eine Seite; startet im Dateimanager den Bildsuchlauf vorwärts. Öffnet die Aufnahmeliste.

- TXT**  Wählt im Dateimanager den nächsten Titel/das nächste Bild.

-   Seitenstopp im Videotext-Betrieb; wählt im Dateimanager den vorherigen Titel/das vorherige Bild. Startet die Aufnahme (bei digitalem Empfang, Aufnahme auf einen externen Datenträger.

-  Wählt verschiedenen Untertitel (im digitalen Fernseh-Betrieb).

-  Wählt verschiedenen Audio-sprachen (im digitalen Fernseh-Betrieb).

EINSTELLUNGEN

Fernseh-Programme suchen

Das Fernsehgerät ist mit einem automatischen Programmsuchlauf ausgestattet, der zuerst digitale Fernseh-Programme und danach analoge Fernseh-Programme sucht.

Sie starten den Suchlauf und können danach die Fernseh-Programme in der Reihenfolge Ihrer Wahl sortieren.

Es stehen 550 Programmplätze für digitale Programme und 99 für analoge Fernseh-Programme zur Verfügung, die mit Fernseh-Programmen von der Antenne oder vom Kabelanschluss (analoge Programme) belegt werden können.

- 1 Fernsehgerät mit »POWER«, »1...0« oder »P+« oder »P-« aus Bereitschaft (Stand-by) einschalten.
 - Nach der ersten Inbetriebnahme wird das Menü »Installation Guide« (Installation) eingeblendet.

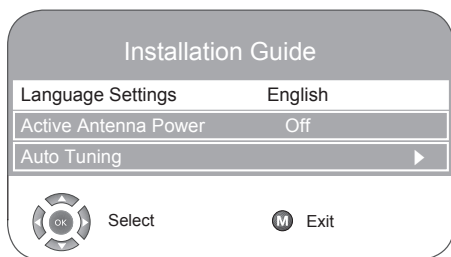

- 2 Gewünschte Sprache mit »◀« oder »▶« wählen.

Hilfe:

- Wenn am Bildschirm das Menü »Installation« nicht erscheint, Einstellung nach dem Kapitel „Fernsehgerät in den Auslieferungszustand zurücksetzen“, auf Seite 26 durchführen.

Achtung!

- Die Antennenspannung darf nur eingeschaltet werden, wenn die Antenne auch wirklich eine aktive Zimmerantenne mit Signalverstärker ist und diese nicht schon selbst über ein Steckernetzteil (oder ähnliches) mit Spannung versorgt wird.
- Ansonsten kann es zu einem Kurzschluss oder zur Zerstörung Ihrer Antenne kommen!

- 3 Zeile »Aktivantenne« mit »▼« oder »▲« wählen.
Mit »◀« oder »▶« die Antennenspannung einschalten »Ein« (nur DVBT-Programme).
- 4 Zeile »Programmsuchlauf« mit »▼« oder »▲« wählen und mit »OK« bestätigen.
 - Die Zeile »Land« ist aktiv.
- 5 Land mit »◀« oder »▶« wählen.
- 6 Zeile »Suchtyp« mit »▼« oder »▲« wählen.
Mit »◀« oder »▶« wählen, ob nur Digitale Fernseh-Programme (DTV), nur Analoge Fernseh-Programme (ATV) oder beides (ATV & DTV) gesucht werden sollen.
- 7 Zeile »Zeitzone« mit »▼« oder »▲« wählen.
Zeitzone mit »◀« oder »▶« wählen.
- 8 Zeile »TV-Anschlussyp« mit »▼« oder »▲« wählen.
Mit »◀« oder »▶« den notwendigen Anschlussyp einstellen:
 - »Antenne«, Suche nach terrestrischen Fernseh-Programmen (DVB-T);

oder

wählen Sie die Option »Kabel«, wenn Sie nach Fernsehprogrammen von Ihren Kabelanbieter (DVB-C) suchen wollen.

Hilfe:

- Wenn Sie die Suche nach Fernsehprogrammen von Ihren Kabelanbieter gewählt haben, setzen Sie bitte die Bedienung nach dem Kapitel auf Seite 38 fort.
- 9 Suche nach terrestrischen Fernseh-Programmen mit »●« starten.
 - Das Menü »Suchen...« wird eingeblendet, der Suchlauf nach Fernseh-Programmen beginnt. Er kann – je nach Anzahl der zu empfangenden Fernseh-Programme – einige Minuten dauern.
 - Die Suche ist abgeschlossen, sobald die »Programmtabelle« erscheint.Der Suchlauf kann mit »M« vorzeitig beendet werden.

EINSTELLUNGEN

Programmebelegung der digitalen Programme ändern

Sie können die Reihenfolge der gefundenen Programme nach Ihren eigenen Wünschen sortieren, nicht benötigte Programme löschen und einzelne Programmplätze sperren (Kindersicherung).

Mit »●« (blau) kann zwischen der »Programmtabelle – ALLE (ATV, DTV, RADIO)«, der »Programmtabelle – DTV«, der »Programmtabelle – RADIO« und der »Programmtabelle – ATV« gewechselt werden.

Mit »●« (rot) können die zu einem Netzwerk zugeordnete Programme angezeigt werden.

Mit »P+« kann die Programmtabelle zur nächsten Seite, mit »P-« eine Seite zurück geschaltet werden.

Programmtabelle aufrufen

- 1 Menü mit »M« aufrufen.
– Das Menü »BILD« wird eingeblendet.
- 2 Menü »INSTALLATION« mit »◀« oder »▶« wählen.
- 3 Zeile »Programmtabelle« mit »▼« oder »▲« wählen und mit »OK« bestätigen.
– Das Menü »Programmtabelle« wird eingeblendet.

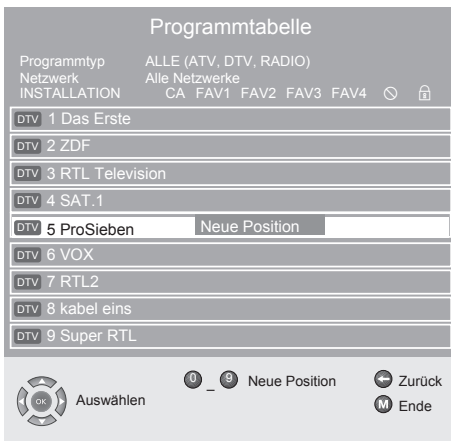

Programme auf andere Programmplätze verschieben

- 1 Im Menü »Programmtabelle« das zu verschiebende Fernseh-Programm mit »▼« oder »▲« wählen.
- 2 Fernseh-Programm mit »●« (grün) markieren.
- 3 Neuen Programmplatz mit »1...0« ein-, zwei- oder dreistellig eingeben.
- 4 Eingabe mit »OK« bestätigen.

Hinweise:

- Weitere Fernseh-Programme sortieren, dazu die Schritte 1 bis 4 wiederholen.
- Fernseh-Programme mit fest zugeordneten Programmnummern (z.B. französische Programme mit LCN-Codierung) können nicht verschoben werden.

Favoritentabellen erstellen

Sie können Ihre bevorzugten Fernseh-Programme auswählen und in bis zu vier Favoritentabellen (FAV1 bis FAV4) speichern.

- 1 Im Menü »Programmtabelle« das gewünschte Fernseh-Programm mit »▼« oder »▲« wählen.
- 2 Fernseh-Programm mit »◀« oder »▶« in die Favoritentabelle 1 bis 4 „schieben“ und mit »OK« speichern.
– Die Position in der Favoritentabelle ist mit »♥« markiert.
– Sie können das gleiche Fernseh-Programm in mehreren Favoritentabellen eintragen.

Hinweis:

- Das Fernseh-Programm kann aus der Favoritentabelle gelöscht werden. Fernseh-Programm mit »▼« oder »▲« und »◀« oder »▶« wählen und mit »OK« löschen.

Programme löschen

- 1 Im Menü »Programmtabelle« das zu löschende Fernseh-Programm mit »▼« oder »▲« wählen und mit »●« (gelb) bestätigen.
- 2 Löschvorgang mit »●« (grün) bestätigen.

EINSTELLUNGEN

Hinweise:

- Mit »●« (rot) können alle Fernseh-Programme gelöscht werden.
- Die Programmplätze, deren Fernseh-Programme gelöscht wurden, werden in der »Programmtabelle« nicht mehr angezeigt.

Fernseh-Programme überspringen

Sie können Fernseh-Programme markieren, die bei der Anwahl mit »P+« oder »P-« übersprungen werden sollen. Eine Anwahl mit den Zifferntasten ist weiterhin möglich.

- 1 Im Menü »Programmtabelle« das gewünschte Fernseh-Programm mit »▼« oder »▲« wählen.
- 2 Mit »►« zum Symbol »⊙« schalten und Fernseh-Programm mit »OK« markieren.
 - Das Fernseh-Programm ist mit »⊙« gekennzeichnet.

Hinweis:

- Das Fernseh-Programm kann wieder freigegeben werden. Fernseh-Programm mit »▼« oder »▲« wählen, mit »►« zum Symbol »⊙« schalten und Sperre mit »OK« abschalten.

Einstellungen beenden

- 1 Einstellungen mit »M« beenden.

Bild-Einstellungen

- 1 Menü mit »M« aufrufen.
 - Das Menü »BILD« wird eingeblendet.

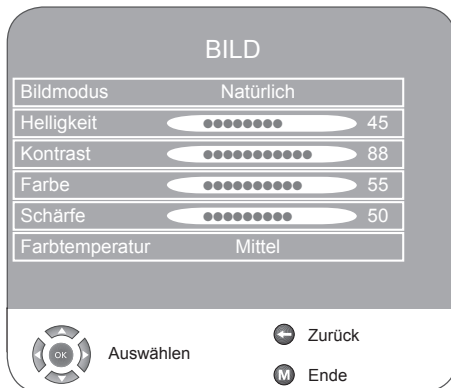

- 2 Benötigte Zeile (Funktion) »Bildmodus«, »Helligkeit«, »Kontrast«, »Farbe«, »Schärfe« oder »Farbtemperatur« mit »▼« oder »▲« wählen. Gewünschten Wert mit »◀« oder »▶« wählen und mit »OK« bestätigen.

Hinweis:

- Weitere Einstellungen finden Sie auf der zweiten Seite des »BILD« Menüs.

- 3 Zur zweiten Menüseite mit »▼« schalten und Zeile »Erweiterte Bildeinstellungen« mit »OK« bestätigen.
- 4 Benötigte Zeile (Funktion) »Rauschreduktion«, »MPEG Artefact Reduction«, »Brilliant Farbe«, »Perfect Clear«, »Dyn. Kontrast«, »Dynamische Beleuchtung« oder »Backlight« mit »▼« oder »▲« wählen. Gewünschten Wert mit »◀« oder »▶« wählen und mit »OK« bestätigen.

Hinweise:

- Zur ersten Seite des »BILD« Menüs schalten Sie wieder mit »◀«.
- »Dyn. Kontrast« (die Hintergrundbeleuchtung wird je nach Bildinhalt verändert, um einen optimalen Kontrast zu erhalten).

- Die Funktion »MPEG NR« kann nur auf digitalen Programmplätzen und AV-Programmplätzen angewählt werden.
- »MPEG NR« reduziert evtl. vorhandene störende Artefakte (Blockbildung) bei digitalen Programmen mit MPEG-Komprimierung (z. B. vom DVB-T Receiver, DVD-Player).
- Die Hintergrundbeleuchtung (Backlight) kann nur verändert werden, wenn die Funktion »Dynamische Beleuchtung« ausgeschaltet ist.

5 Einstellungen mit »M« beenden.

Ton-Einstellungen

- Menü mit »M« aufrufen.
- Das Menü »BILD« wird eingeblendet.

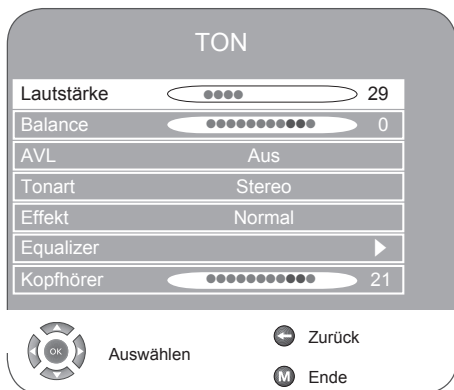

- Menü »Ton« mit »◀« oder »▶« wählen und mit »OK« bestätigen.

Hinweis:

- Die weitere Bedienung entnehmen Sie den folgenden Kapiteln.

Lautstärke

- Zeile »Lautstärke« mit »▼« oder »▲« wählen und Einstellung mit »◀« oder »▶« verändern.

Balance

- Zeile »Balance« mit »▼« oder »▲« wählen und Einstellung mit »◀« oder »▶« verändern.

Automatische Lautstärke

Die Fernsehsender senden in unterschiedlichen Lautstärken. Die Funktion AVL (Automatic Volume Limiting) gewährleistet eine einheitliche Lautstärke, wenn Sie von einem Fernseh-Programm auf ein anderes umschalten.

- Zeile »AVL« mit »▼« oder »▲« wählen und mit »◀« oder »▶« »Ein« wählen.

Hinweis:

- Wurde in der Zeile »Effekt« die Einstellung »SRS« gewählt, kann die Zeile AVL nicht angewählt werden.

Stereo-/Zweiton, Mono

Empfängt das Gerät Zweitton-Sendungen – z.B. einen Spielfilm im Originalton auf Tonkanal B (Anzeige: »Dual II«) und die synchronisierte Fassung auf Tonkanal A (Anzeige: »Dual I«) – so können Sie den von Ihnen gewünschten Tonkanal wählen.

Empfängt das Gerät Stereosendungen, schaltet es automatisch auf Stereo-Tonwiedergabe (Anzeige: »Stereo«).

Bei schlechter Stereo-Ton-Empfangsqualität können Sie den Ton auf »Mono« schalten.

- Zeile »Tonart« mit »▼« oder »▲« wählen.
- Einstellung mit »◀« oder »▶« wählen.

Stereobreite

Verbreitert bei Stereo-Sendungen das Klangbild und verbessert es bei Mono-Sendungen.

- Zeile »Effekt« mit »▼« oder »▲« wählen.
- Einstellung »Räumlich« mit »◀« oder »▶« wählen.

SRS TruSurround XT*

SRS TruSurround XT ist eine patentierte, in das Fernsehgerät integrierte Audiatechnologie, die Raumklangeffekte allein mit den Lautsprechern des Fernsehgerätes (ohne zusätzliche Surround-Lautsprecher) ermöglicht.

- 1 Wählen Sie »Effekt« mit »▼« oder »▲«.
- 2 Wählen Sie die Einstellung »SRS« mit »◀« oder »▶«.

Equalizer

Der Equalizer bietet Ihnen vier vorprogrammierte Toneinstellungen (Musik, Sport, Film und Sprache) und eine (Benutzer), die Sie selbst bestimmen können.

- 1 Zeile »Equalizer« mit »▼« oder »▲« wählen und mit »OK« bestätigen.
 - Das Menü »EQUALIZER« wird eingeblendet.

Hinweis:

- Falls unter »Effekt« die Einstellung »SRS« ausgewählt wurde, können Sie die Option »Equalizer« nicht auswählen.
- 2 Toneinstellung »Benutzer« mit »◀« oder »▶« wählen und mit »▼« bestätigen.
 - Das Frequenzband »120 Hz« ist aktiviert.
 - 3 Mit »▼« oder »▲« gewünschten Wert einstellen und mit »◀« oder »▶« das nächste Frequenzband wählen.
 - 4 Einstellung mit »←« beenden.

Audio Description (Audio-Untertitel)

Audio Description ist ein zusätzlicher Tonkanal für Menschen mit Sehbehinderungen. Es werden die Handlungen, Umgebung, Szenenwechsel oder das Aussehen, die Gestik und Mimik der Schauspieler erläutert. Dieser Ton wird im Betrieb mit digitalen Fernseh-Programmen parallel zum normalen Ton übertragen. Die Übertragung ist abhängig von der jeweiligen Sendung.

- 1 Zeile »Audio Description« mit »▼« oder »▲« wählen und mit »OK« bestätigen.
- 2 Zeile »Audio Description« mit »▼« oder »▲« wählen und mit »◀« oder »▶« »Ein« wählen.
- 3 Zeile »Lautstärke« mit »▼« oder »▲« wählen und mit »◀« oder »▶« verändern.

TruBass und Dialog Clarity

Die »TruBass«-Einstellung verhilft dem Klang zu kräftigeren Tiefen.

»Dialog Clarity« erkennt Dialoge bei Audioaufnahmen und verbessert die Sprachqualität.

Diese beiden Funktionen finden Sie auf der zweiten Seite des »Ton«-Menüs.

Hinweis:

- Die »SRS«-Einstellung muss in der Zeile »Effekt« ausgewählt werden.
- 1 Wählen Sie »TruBass« oder »Dialog Clarity« mit »◀« oder »▶«.
 - 2 Wählen Sie die Einstellung mit »◀« oder »▶«.
 - 3 Einstellung mit »←« beenden.

Einstellungen beenden

- 1 Einstellungen mit »M« beenden.

* Unter der Lizenz von SRS Labs, Inc.

TruSurround XT, SRS und die  Symbole sind Warenzeichen der SRS Labs, Inc.

Grundfunktionen

Ein- und Ausschalten

- 1 Fernsehgerät mit »POWER«, »1...0« oder »P+« oder »P-« aus Bereitschaft (Stand-by) einschalten.
- 2 Fernsehgerät mit »POWER« in Bereitschaft (Stand-by) schalten.

Programme wählen

- 1 Programme mit »1 ... 0« direkt wählen.
- 2 Programme mit »P+« oder »P-« schrittweise wählen.
- 3 Programmliste mit »OK« aufrufen, gewünschtes Fernseh-Programm mit »▼« oder »▲« wählen und mit »OK« bestätigen.
- 4 Programmliste mit »M« abschalten.

Programme aus Programmlisten wählen

Sie können Programme aus verschiedenen Listen (z.B. TV, Favoriten FAV1) wählen

- 1 Die Übersicht der Programmlisten mit »0 FAV« aufrufen.
 - Die Übersicht wird eingeblendet.
- 2 Programmliste mit »▼« oder »▲« wählen und mit »OK« aufrufen.
- 3 Gewünschtes Fernseh-Programm mit »▼« oder »▲« wählen und mit »OK« bestätigen.
- 4 Programmliste mit »M« abschalten.

Signalquelle oder AV-Programmplätze wählen

- 1 Menü »SIGNALQUELLE« mit »« aufrufen.
- 2 Gewünschte Signalquelle oder AV-Programmplatz mit »▼« oder »▲« wählen und mit »OK« bestätigen.

Hinweise:

- Vom AV-Programmplatz zurück zum Fernseh-Programm mit »1 ... 0« schalten.

Zwischen digitalen und analogen Programmen umschalten

- 1 Menü »SIGNALQUELLE« mit »« aufrufen.
- 2 Mit »▼« oder »▲« die Zeile »DTV« (digitale Programmplätze) oder »ATV« (analoge Programmplätze) wählen und mit »OK« bestätigen.

Lautstärke ändern

- 1 Lautstärke mit »V+« oder »V-« ändern.

Ton aus- und einschalten



- 1 Ton mit »MUTE« ausschalten (stummschalten) und wieder einschalten.

Informationen einblenden

- 1 Informationen mit »i« einblenden.
 - Die Einblendung erlischt nach kurzer Zeit automatisch.

Standbild

Wollen Sie bestimmte Szenen längere Zeit betrachten, kann das Bild der momentan laufenden Sendung „eingefroren“ werden.

- 1 »« (gelb) drücken.
- 2 Funktion beenden, dazu »« (gelb) erneut drücken.

Hinweis:

- Wenn ein formatiertes externes Medium am Fernsehgerät angeschlossen ist, funktioniert die Standbildfunktion als Timeshiftoption. Die Timeshift-Funktion finden Sie auf Seite 21.

Audiosprache

Sie können im Betrieb mit digitalen Fernseh-Programmen verschiedene Sprachen wählen. Dies ist abhängig vom der jeweiligen Sendung.

- 1 Auswahlmenü mit »« aufrufen.
- 2 Sprache mit »▼« oder »▲« wählen und mit »OK« bestätigen.

Untertitel

Sie können im Betrieb mit digitalen Fernseh-Programmen verschiedene Untertitel wählen. Dies ist abhängig vom der jeweiligen Sendung.

- 1 Auswahlmü mit »« aufrufen.
- 2 Sprache mit »▼« oder »▲« wählen und mit »OK« bestätigen.

Zoom-Funktion

Mit dieser Funktion können Sie das Fernseh- oder PC-Bild vergrößern.

- 1 Zoom-Funktion aktivieren, dazu »« wiederholt drücken.

Zapp-Funktion

Mit dieser Funktion können Sie zwischen den beiden zuletzt gewählten Fernseh-Programmen (mit »1...0« direkt gewählt) umschalten (zappen).

- 1 Mit »1...0« das Fernseh-Programm wählen.
- 2 Mit »1...0« auf ein anderes Fernseh-Programm umschalten.
- 3 Mit »« kann zwischen beiden Fernseh-Programmen umgeschaltet (gezappt) werden.

Elektronischer Programmführer (TV-Guide)

Der Elektronische Programmführer bietet eine Übersicht aller Sendungen, die in der nächsten Woche ausgestrahlt werden (nur bei digitalen Fernseh-Programmen).

- 1 Programminformationen mit »EPG« einblenden.

Hinweise:

- Nicht alle Fernseh-Programme bieten einen umfassenden TV-Guide.
- Viele Sendeanstalten senden das aktuelle Tagesprogramm, bieten jedoch keine Detailbeschreibung.

- Es gibt Sendeanstalten, die keinerlei Informationen anbieten.
- 2 Mit »▼« oder »▲« das Fernseh-Programm wählen.
 - Die Sendungen des gewählten Fernseh-Programmes für den heutigen Tag werden angezeigt. Zusätzlich werden Informationen über die aktuelle Sendung mit detaillierten Programminformationen eingeblendet.
 - 3 Zur aktuellen Sendung mit »▶« schalten.

Hinweis:

- Umfangreiche Programminformationen zur Sendung können Sie mit »i« aufrufen und auch wieder abschalten.
- 4 Programminformationen zur nächsten Sendungen mit »▼« wählen, zurück zu den Programminformationen der aktuellen Sendung mit »▲«.
 - 5 Mit »●« (grün) die nächsten Wochentage wählen, zurück zum aktuellen Wochentag mit »●« (rot).

Hinweise:

- Mit »●« (blau) und »OK« kann die gewählte Sendung in den Erinnerungstimer übernommen werden.
 - Mit »●« (gelb) kann die Übersicht des Erinnerungstimer aufgerufen werden.
 - Mit »◀« können Sie zur Programmauswahl zurückschalten.
- 6 Elektronischen Programmführer mit »M« abschalten.

Bildformat-Umschaltung

Das Fernsehgerät schaltet automatisch auf das Format 16:9 um, wenn an den Euro-AV-Buchsen dieses Format erkannt wird.

Das Bildformat kann auch von Hand eingestellt werden.

- 1 Bildformat mit »16:9« anwählen, am Bildschirm erscheint das gewählte Bildformat, zum Beispiel »16:9«.
 - Sie können zwischen folgenden Bildformaten wählen:

Format »Automatic 16:9«

Bei 16:9 Sendungen wird automatisch auf das Bildformat »16:9« geschaltet.

Bei 4:3 Sendungen wird automatisch auf das Bildformat »4:3« geschaltet.

Format »16:9« und »14:9«

Bei 4:3 Sendungen – und gewählter Funktion »Format 16:9« oder »Format 14:9« – erscheint das Bild horizontal verbreitert.

Die Bildgeometrie wird in horizontaler Richtung linear gedehnt.

Bei tatsächlichen 16:9 Signalquellen (von einer SET-TOP-Box an der Euro-AV-Buchse) ist das Bild voll ausgefüllt und die Bildgeometrie korrekt.

Format »4:3«

Die Bilddarstellung wird im Format 4:3 gezeigt.

Format »Cinema«

Der Cinema-Betrieb eignet sich besonders für Sendungen im Format 16:9.

Die bisher üblichen schwarzen Streifen oben und unten im Bild werden überschrieben, 4:3 Bilder werden formatfüllend gezeigt.

Die gesendeten Bilder werden vergrößert, dabei geht oben und unten etwas Bildinhalt verloren.

Die Bildgeometrie bleibt aber erhalten.

Format »Sky Top«

Wenn Sie den Untertitel, der am unteren Bildrand gezeigt wird, nicht erkennen, dann wählen Sie »Sky Top«.

Format »Panorama« und »Kino-Panorama«

Diese Betriebsart eignet sich für Kinofilme mit extremen Breiten-Höhenverhältnissen.

Bei 4:3 Sendungen – und gewählter Funktion »Panorama« – erscheint das Bild horizontal verbreitert. Die Bildgeometrie wird in horizontaler Richtung gedehnt.

USB RECORDING

Externe Datenträger anschließen

Die Funktionen TimeShift, Aufnahme und Wiedergabe von Sendungen kann nur mit einem externen Datenträger durchgeführt werden.

Der Datenträger sollte eine Mindestspeicherkapazität von 2 GB haben.

Die Aufnahme- und Wiedergabefunktionen können nur mit digitalen Fernseh-Programmen (DVB-T und DVB-C) durchgeführt werden.

Hinweise:

- Vor dem Anschließen des Datenträgers schalten Sie das Fernsehgerät mit »POWER« in Bereitschaft (Stand-by). Erst nach dem Anschließen schalten Sie das Fernsehgerät wieder ein.
- Vor dem Entfernen des externen Datenträgers muss das Fernsehgerät grundsätzlich auf Stand-by geschaltet werden, damit es nicht zu Datenverlusten kommt.

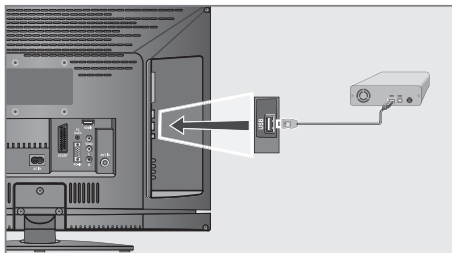

1 USB-Schnittstelle »USB« des Fernsehgeräts und entsprechende Buchse des Datenträgers (externe Festplatte) mit einem USB-Kabel verbinden;

oder

USB-Stecker des USB-Memory Sticks in die USB-Schnittstelle »USB« des Fernsehgeräts stecken.

2 Nach dem Anschließen des Datenträgers wird die Anzeige » Ja« eingeblendet.

Option » Nein« mit »►« wählen und mit »OK« bestätigen.

Einstellungen für den PVR-Betrieb

Hinweis:

- Das Menü »PVR Dateisystem« kann nur im „Live-Betrieb“ (bei Verwendung eines digitalen Fernseh-Programmes) angewählt werden.

Menü auswählen

- 1 Menü mit »M« aufrufen.
– Das Menü »BILD« wird eingeblendet.
- 2 Zeile »SONDERFUNKTIONEN« mit »◀« oder »▶« wählen und mit »OK« bestätigen.
- 3 Zur zweiten Menüseite mit »▼« schalten und Zeile »PVR Dateisystem« mit »OK« bestätigen.

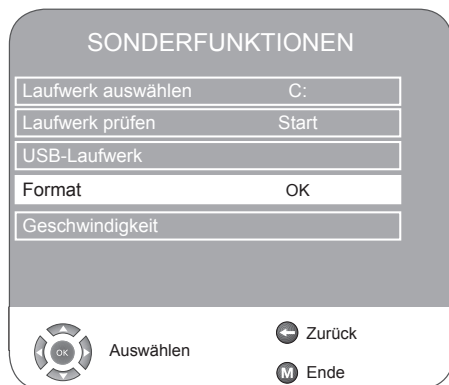

Externen Datenträger formatieren

Vor der ersten Aufnahme muss der externe Datenträger formatiert werden. Gleichzeitig legen Sie fest, wieviel Speicherplatz des Datenträgers für TimeShift, Aufnahme und Wiedergabe von Sendungen zur Verfügung stehen soll.

Bei einem USB-Memory Stick mit z.B. 2 GB Speicherplatz kann nur zwischen der Option »1GB« oder »All« gewählt werden.

Bei einer Festplatte mit z.B. 100 GB Speicherplatz kann die Festplatte aufgeteilt werden (in Schritten zu 1GB, von »1GB« bis »99GB« oder »All«).

1 Zeile »Datenträgerwartung« mit »▼« oder »▲« wählen und mit »●« bestätigen.

2 Zeile »Format« mit »▼« oder »▲« wählen und mit »OK« bestätigen.

- Der maximal vorhandene Speicherplatz des externen Datenträger wird angezeigt. Zusätzlich werden Sie informiert, wie lange Sie Sendungen auf die Festplatte aufnehmen können.

Hinweis:

- Wenn auf Ihrem Datenträger andere Daten (wie zum Beispiel Bilder oder MP3 Daten) vorhanden sind, sollten diese vor dem Formatieren gesichert werden.
- Wir empfehlen zur Mehrfachnutzung des Datenträgers (Bild-/Musikdaten und USB-Recording) diesen zu Partitionieren. Diese Partitionierung kann nur an einem PC durchgeführt werden.

3 Gewünschten Speicherplatz mit »◀« oder »▶« wählen.

4 Schaltfläche »OK« mit »▼« oder »▲« wählen und mit »OK« bestätigen.

Achtung:

- Wird die folgende Sicherheitsabfrage bestätigt, dann werden alle Daten der Partition für USB Recording des Datenträgers gelöscht!

5 Sicherheitsabfrage (Schaltfläche »OK«) mit »◀« oder »▶« wählen und mit »OK« bestätigen;

oder

Schaltfläche »Nein« mit »◀« oder »▶« wählen (wenn der Datenträger nicht formatiert werden soll) und mit »OK« bestätigen.

- Nach dem Bestätigen mit »OK« wird der externe Datenträger formatiert, dies kann einige Zeit dauern.

6 Einstellung mit »M« beenden.

Externen Datenträger prüfen

Nach dem Formatieren des externen Datenträgers können Sie prüfen, ob der Datenträger für die Funktionen geeignet ist.

1 Zeile »Datenträgerwartung« mit »▼« oder »▲« wählen und mit »OK« bestätigen.

2 Zeile »Laufwerk prüfen« mit »▼« oder »▲« wählen und mit »OK« bestätigen.

- Nach erfolgreicher Prüfung wird in der Zeile »Geschwindigkeit« diese angezeigt. Es wird außerdem eine Meldung eingeblendet, für welches Format der Datenträger geeignet ist.

Partition des externen Datenträger wählen

Sind auf der externen Festplatte mehrere Partitionen vorhanden, können Sie diese anwählen.

1 Zeile »Datenträgerwartung« mit »▼« oder »▲« wählen und mit »OK« bestätigen.

2 Zeile »Laufwerk auswählen« mit »▼« oder »▲« wählen und mit »OK« bestätigen.

3 Gewünschte Partition (Laufwerk) mit »◀« oder »▶« wählen und mit »OK« bestätigen

4 Schaltfläche »OK« mit »▼« oder »▲« wählen und mit »OK« bestätigen.

5 Einstellung mit »M« beenden.

Informationen über den externen Datenträger abrufen

1 Zeile »Datenträgerinfo« mit »▼« oder »▲« wählen und mit »OK« bestätigen.

- Informationen über den Datenträger (Zeit für Timeshift, verbleibender Speicher und Gesamtspeicher) werden angezeigt.

2 Menü mit »M« abschalten.

Timeshift – Sendungen „anhalten“

Die aktuelle Sendung kann „angehalten“ werden. Dies ist eine nützliche Funktion, wenn z.B. während eines Spielfilms das Telefon läutet, und Sie die Fortsetzung des Films nicht verpassen möchten.

Am Bildschirm erscheint ein Standbild der letzten Szene, die Sendung wird im „TimeShift-Speicher“ des externen Datenträgers gespeichert.

Im Timeshift-Betrieb können Sie können max. 10 Minuten der aktuellen Sendung aufnehmen.

- 1 Aktuelle Sendung mit »**||**« anhalten.
 - Das Fernsehgerät schaltet auf Standbild, der Zeitversatz wird angezeigt, z.B. »-00:00:01«.
- 2 Sendung mit »**▶||**« fortsetzen.
 - Die Sendung wird weiterhin aufgezeichnet.

Hinweis:

- Die folgenden Funktionen sind während des Timeshift-Betriebs möglich:
 - Zurückspulen, dazu »**◀◀**« je nach Geschwindigkeit mehrmals drücken (das Bild ist während des Rückspulens eingefroren);
 - Vorwärtsspulen, dazu »**▶▶**« je nach Geschwindigkeit mehrmals drücken;
 - Pause mit »**▶||**« anwählen.
- 3 Timeshift-Funktion mit »**||**« beenden.
 - Die Meldung »Livesendung« wird eingeblendet, Sie sehen die aktuelle Sendung ohne Zeitversatz.
 - Die Szenen im „TimeShift-Speicher“ sind gelöscht.

Sendungen aufnehmen

Sie können Sendungen aufnehmen. Die Daten dieser Sendungen werden auf einem externen Datenträger gespeichert, die Verwaltung von diesem Archiv erfolgt durch das Fernsehgerät.

Für die Aufnahme gelten folgende Richtwerte:

Die Aufnahmezeit für hochauflösende Sendungen (HD) beträgt 8 Minuten bei einem Speicherplatz von 1 GB, für Standardsendungen 28 Minuten.

Während der Aufnahme können Sie vom Archiv eine andere Sendung wiedergeben.

Ein Wechseln des Programmplatzes ist nicht möglich.



Sofortaufnahme einer Sendung

- 1 Fernseh-Programm mit »**1...0**« oder »**P+**«, »**P-**« wählen und Aufnahme mit »**R**« starten.
 - Informationen zur Aufnahme werden eingeblendet: Das Aufnahmesymbol, der Programmname, die Sendung, die Aufnahmezeit und der noch zur Verfügung stehende Speicherplatz.
 - Nach kurzer Zeit werden diese Informationen abgeschaltet, nur das Aufnahmesymbol blinkt unten rechts auf dem Bildschirm und die Aufnahmedauer wird während der Aufnahme angezeigt.
- 2 Aufnahme mit »**■**« beenden.

Hinweise:

- Nach Abschluss der Aufnahme wird die Aufzeichnung automatisch auf dem externen Datenträger gespeichert.
- Die »Aufzeichnungsliste« mit den archivierten Sendungen können Sie mit »**●**« (Blaue) aufrufen.
- Wird der externe Datenträger während der Aufnahme von der USB-Buchse getrennt, wird die Aufnahme automatisch abgebrochen und nicht gespeichert.

Aufnahme einer Sendung aus der Programmliste

- 1 Programmliste mit »OK« aufrufen.
- 2 Das gewünschte Fernseh-Programm mit »▼«, »▲«, »◀« oder »▶« wählen und mit »OK« bestätigen.
- 3 Programmliste mit »M« abschalten.
- 4 Aufnahme mit »« starten.
 - Informationen zur Aufnahme werden eingeblendet: Das Aufnahmesymbol, der Programmname, die Sendung, die Aufnahmezeit und der noch zur Verfügung stehende Speicherplatz.
 - Nach kurzer Zeit werden diese Informationen abgeschaltet, nur das Aufnahmesymbol blinkt unten rechts auf dem Bildschirm und die Aufnahmedauer wird während der Aufnahme angezeigt.
- 5 Aufnahme mit »« beenden.

Sendungen für die Aufnahme programmieren

... mit dem elektronischen Programmführer

Sie können die Daten für die gewünschte Sendung vom Elektronischen Programm Führer (EPG) übernehmen.

Sie können fünf Sendungen für die Timer-Aufnahme programmieren

- 1 Programminformationen mit »EPG« einblenden.
 - Der Elektronische Programmführer wird eingeblendet.
- 2 Das gewünschte Fernseh-Programm mit »▼« oder »▲« wählen.
- 3 Zu den Programminformationen der aktuellen Sendung mit »▶« umschalten.
- 4 Die gewünschte Sendung mit »▼« oder »▲« wählen.
- 5 Gewählte Sendung bestätigen, dazu »« und danach »OK« drücken.

- Das Menü »Recorder-Planliste« wird eingeblendet, die aktuellen Daten der Sendung werden angezeigt.

Hinweis:

- Die Daten der Sendungen, die im Menü »Recorder-Planliste« gespeichert sind, können geändert werden, siehe Kapitel „Aufnahmedaten im Timer ändern“.

- 6 Menü »Recorder-Planliste« mit »M« abschalten.

Hinweise:

- Vor dem Beginn der Timeraufnahme erscheint eine Warnmeldung mit einem 20-sekündigen Countdown; so erhalten Sie Gelegenheit, auf das programmierte Fernsehprogramm umzuschalten.
- Sollte der Beginn der Timeraufnahme bei laufender Wiedergabe erreicht werden, wird die Wiedergabe nicht unterbrochen: Die Aufnahme erfolgt automatisch im Hintergrund, sofern Sie bei der Timercountdown-Meldung nicht »Ja« wählen.

... durch manuelle Dateneingabe

Sie können fünf Sendungen für die Timer-Aufnahme programmieren

- 1 Eingabemenü einblenden, dazu »EPG« und danach »« drücken.
- 2 Zeile »Programm« mit »▼« oder »▲« wählen das gewünschte Programm mit »◀« oder »▶« einstellen.
- 3 Zeile »Startdatum« mit »▼« oder »▲« wählen und das Datum mit »1...0« achtstellig (Jahr, Monat, Tag) eingeben.
- 4 Zeile »Startzeit« mit »▼« oder »▲« wählen und die Zeit mit »1...0« vierstellig eingeben.
- 5 Zeile »Enddatum« mit »▼« oder »▲« wählen und das Datum mit »1...0« achtstellig (Jahr, Monat, Tag) eingeben.
- 6 Zeile »Endzeit« mit »▼« oder »▲« wählen und die Zeit mit »1...0« vierstellig eingeben.

7 Zeile »Modus« mit »▼« oder »▲« wählen und mit »◀« oder »▶« den gewünschten Modus (»Einmal«, »Täglich«, »Wöchentl.« oder »Monatlich«) auswählen.

8 Eingaben mit »OK« speichern.
- Der Aufnahme-Timer ist programmiert.

9 Menü mit »M« abschalten.

Hinweise:

- Vor dem Beginn der Timeraufnahme erscheint eine Warnmeldung mit einem 20-sekündigen Countdown; so erhalten Sie Gelegenheit, auf das programmierte Fernseh-Programm umzuschalten.
- Sollte der Beginn der Timeraufnahme bei laufender Wiedergabe erreicht werden, wird die Wiedergabe nicht unterbrochen: Die Aufnahme erfolgt automatisch im Hintergrund, sofern Sie bei der Timercountdown-Meldung nicht »Ja« wählen.

Aufnahmedaten im Timermenü ändern

Sie können die Daten von programmierten Timern ändern.

- 1 Timermenü anwählen, dazu nacheinander »EPG«, »^R« und »●« (gelb) drücken.
- Das Menü »Recorder-Planliste« wird eingeblendet.
- 2 Titel der Sendung die geändert werden soll mit »▼« oder »▲« wählen und Timerplatz mit »●« (blau) aktivieren.
- Das Eingabemenü wird eingeblendet.
- 3 Gewünschte Option mit »▼« oder »▲« wählen und Daten mit »1...0« und »◀« oder »▶« ändern.
- 4 Eingaben mit »OK« speichern.
- 5 Menü mit »M« abschalten.

Aufnahmedaten im Timermenü löschen

Sie können programmierte Timer löschen.

- 1 Timermenü anwählen, dazu nacheinander »EPG«, »^R« und »●« (gelb) drücken.
- Das Menü »Recorder-Planliste« wird eingeblendet.
- 2 Titel der Sendung die gelöscht werden soll mit »▼« oder »▲« wählen und Timerplatz mit »●« (rot) löschen.
- 3 Menü mit »M« abschalten.

Wiedergabe

Die aufgezeichneten Sendungen – ob von Hand gestartet oder mit der Timer-Funktion – werden auf dem externen Datenträger gespeichert. Das Archiv des externen Datenträgers kann mit »●« (Blaue) aufgerufen werden.

Sendung aus dem Archiv auswählen

- 1 Menü »Aufzeichnungsliste« mit »●« (Blaue) aufrufen.
- Die »Aufzeichnungsliste« wird eingeblendet.
- 2 Gewünschte Sendung mit »▼« oder »▲« wählen und Wiedergabe mit »^R« oder »OK« starten.
- 3 Wiedergabe mit »■« beenden.
- Das Fernsehgerät schaltet auf das aktuelle Fernseh-Programm um.

Bildsuche vorwärts/rückwärts

- 1 Während der Wiedergabe mit »▶▶« die Geschwindigkeit vorwärts (2x, 4x, 8x oder 16x) anwählen;
oder
während der Wiedergabe mit »◀◀« die Geschwindigkeit rückwärts (2x, 4x, 8x oder 16x) anwählen (das Bild ist während des Rückspulens eingefroren).

Einen Szene wiederholen (A-B)

Sie können den Start- und Endpunkt einer Szene markieren. Diese Szene wird dann ständig wiederholt.

- 1 Startpunkt A markieren, dazu während der Wiedergabe »EPG« an der gewünschten Szene zweimal drücken.
 - Diese Szene ist als Startpunkt A markiert.
- 2 Endpunkt B markieren, dazu während der Wiedergabe »EPG« an der gewünschten Szene noch einmal drücken.
 - Diese Szene ist als Endpunkt B markiert.
 - Das Fernsehgerät wiederholt die Sendung zwischen diesen beiden Punkten.
- 3 Wiederhol-Funktion mit »■« beenden.

Wiedergabe während einer Aufnahme

Sie können entweder das aktuelle Fernseh-Programm sehen, das gerade aufgenommen wird, oder ein vorher aufgenommenes Fernseh-Programm während eine Aufnahme läuft.

- 1 Fernseh-Programm, das aufgezeichnet werden soll, mit »1...0« oder »P+«, »P-« wählen und Aufnahme mit »Ⓡ« starten.
- 2 Menü »Aufzeichnungsliste« mit »●« (Blaue) aufrufen. Gewünschte Sendung mit »▼« oder »▲« wählen und Wiedergabe mit »OK« starten.
 - Die Aufnahme wird im Hintergrund fortgesetzt.
- 3 Wiedergabe mit »■« beenden.
- 4 Aufnahme mit »■« beenden.

Sendungen in der Aufnahmeliste sortieren oder löschen

Sie können aufgenommene Sendungen nach drei Kriterien sortieren (Programm, Kanal oder Zeit) oder die Sendungen aus der Aufnahmeliste löschen.

Sendungen löschen

Sie können Sendungen aus der Aufnahmeliste löschen.

- 1 Menü »Aufzeichnungsliste« mit »●« (Blaue) aufrufen.
 - Die »Aufzeichnungsliste« wird eingeblendet.
- 2 Sendung die gelöscht werden soll mit »▼« oder »▲« wählen.
- 3 Sendung mit »●« (rot) löschen.
- 4 Sicherheitsabfrage bestätigen, dazu mit »◀« oder »▶« die Schaltfläche »Ja« wählen und mit »OK« bestätigen.

Hinweis:

- Sendungen im Menü »Aufzeichnungsliste«, die gerade aufgenommen oder wiedergegeben werden, können nicht gelöscht werden.
- 5 Menü »Aufzeichnungsliste« mit »M« abschalten.

Sendungen sortieren

Sie können Sendungen im Menü »Aufzeichnungsliste« aufsteigend nach Programm, Kanal oder Zeit sortieren.

- 1 Menü »Aufzeichnungsliste« mit »●« (Blaue) aufrufen.
 - Die »Aufzeichnungsliste« wird eingeblendet.
- 2 Auswahlkriterium mit »●« (Blaue) wählen.
 - Die Sendungen werden nach Programm, Kanal oder Zeit sortiert.
- 3 Menü »Aufzeichnungsliste« mit »M« abschalten.

FLOF-text und Normaltext-Betrieb

- 1 Videotext mit »**TXT**« einschalten.
- 2 Videotext-Seiten können mit »**1...0**« direkt oder mit »**▼**« bzw. »**▲**« schrittweise ausgewählt werden. Zurückschalten zur Videotext-Seite 100 mit »**i**«.

Hinweis:

- Am unteren Bildschirmrand ist eine Info-Zeile aus einem roten, grünen und – sendeabhängig – gelben und blauen Schriftfeld zu sehen. Analog dazu verfügt die Fernbedienung über farblich gekennzeichnete Tasten.
- 3 Mit »**●**« (rot), »**●**« (grün), »**●**« (gelb), »**●**« (blau) eine Videotext-Seite anwählen. Diese ist abhängig von der Angabe in der Info-Zeile.
 - 4 Videotext mit »**TXT**« abschalten.

Weitere Funktionen

Wartezeit überbrücken

Während eine Seite gesucht wird, können Sie auf das Fernseh-Programm schalten.

- 1 Nummer der Videotextseite mit »**1 ... 0**« eingeben und danach »**⏻**« drücken.
 - Sobald die Seite gefunden wurde, wird die Seitennummer angezeigt.
- 2 Auf die Videotextseite mit »**⏻**« umschalten.

Zeichenhöhe vergrößern

Wenn Sie Schwierigkeiten haben, den Text auf den Bildschirm zu lesen, können Sie die Zeichenhöhe verdoppeln.

- 1 Zeichenhöhe einer Videotextseite vergrößern, dazu »**Q DOUBLE**« wiederholt drücken.

Seitenstopp

Unter einer Mehrfachseite können mehrere Unterseiten zusammengefasst sein, die von der Sendeanstalt automatisch weitergeblättert werden.

- 1 Unterseite mit »**R**« stoppen.
- 2 Funktion mit »**R**« beenden.

Unterseite direkt abrufen

Wenn die gewählte Videotextseite weitere Seiten enthält, wird die Nummer der aktuellen Unterseite sowie die Gesamt-Seitenzahl angezeigt.

- 1 Mit »**⏻**« die Funktion Unterseiten aufrufen.
- 2 Mit »**0 ... 9**« Unterseite vierstellig eingeben, z.B. 0003.
- 3 Funktion mit »**⏻**« beenden.

Antwortfreigabe

In bestimmten Videotextseiten können „verdeckte Antworten“ oder Informationen enthalten sein. Diese lassen sich aufrufen.

- 1 Informationen mit »**EPG**« einblenden.
- 2 Informationen mit »**EPG**« ausblenden.

Geteilter Bildschirm (Split Screen)

Mit dieser Funktion sehen Sie links das Fernseh-Programm, rechts die Videotextseite.

- 1 Split Screen-Funktion aktivieren, dazu »**16:9**« drücken.
 - Fernseh-Programm und Videotextseite sind nebeneinander zu sehen.
- 2 Split Screen-Funktion mit »**16:9**« abschalten.

Mix-Betrieb

Videotextseiten und Fernseh-Programm sind gleichzeitig zusehen.

- 1 Von Videotext-Betrieb zu Mix-Betrieb mit »**TXT**« umschalten.

Komfort-Funktionen

- 1 Menü mit »M« aufrufen.
- Das Menü »BILD« wird eingeblendet.
- 2 Menü »SONDERFUNKTIONEN« mit »◀« oder »▶« wählen und mit »OK« bestätigen.

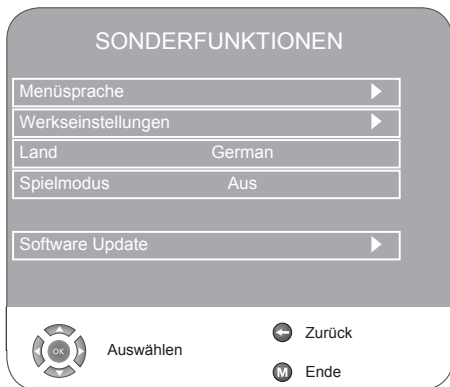

Sprache der Benutzerführung ändern

- 1 Zeile »Menüsprache« mit »▼« oder »▲« wählen und mit »OK« bestätigen.
- 2 Zeile »Menüsprache« mit »▼« oder »▲« wählen.
- 3 Gewünschte Sprache mit »◀« oder »▶« wählen.
- 4 Einstellung mit »M« beenden.

Sprachbezogene Einstellungen

(nur bei digitalen Fernseh-Programmen)

Sie können die Darstellung der Untertitel ändern bzw. diese ausschalten, die Untertitelsprache wählen, eine zweite Untertitelsprache wählen, die Audiosprache und eine zweite Audiosprache wählen.

- 1 Zeile »Menüsprache« mit »▼« oder »▲« wählen und mit »OK« bestätigen.
- 2 Gewünschte Zeile (»Audiosprachen«, »Untertitelsprache«, »Hörgeschädigte«) mit »▼« oder »▲« wählen und mit »OK« bestätigen.
- 3 Gewünschte Zeile (»Primär« oder »Sekundär«) mit »▼« oder »▲« wählen.

- 4 Gewünschte Einstellung mit »◀« oder »▶« vornehmen.
- 5 Zeile »Schließen« mit »▼« oder »▲« wählen und mit »OK« bestätigen.
- 6 Einstellung mit »M« beenden.

Fernsehgerät in den Auslieferungszustand zurücksetzen

Mit dieser Funktion löschen Sie die Programmstabellen und alle persönlichen Einstellungen.

- 1 Zeile »Werkseinstellungen« mit »▼« oder »▲« wählen und mit »OK« bestätigen.
- 2 Schaltfläche »Ja« mit »◀« oder »▶« wählen und Reset-Funktion mit »OK« bestätigen.
- Das Menü »Menüsprache« wird eingeblendet.
- 3 Setzen Sie bitte die Einstellungen mit Kapitel „Digitale Fernseh-Programme suchen“ auf Seite 11 fort.

Spielmodus

Diese Funktion kann nur für die Programmplätze »HDMI1«, »HDMI2«, »YPBPR« oder »PC« benutzt werden.

Mit dieser Funktion passen Sie die Bildeinstellungen des Fernsehgerätes an Spiele an.

Einstellungen im Menü »BILD« sind nicht mehr möglich.

- 1 Zeile »Spielmodus« mit »▼« oder »▲« wählen.
- 2 Funktion mit »◀« oder »▶« ein- ausschalten.
- 3 Einstellung mit »M« beenden.

- 1 Menü mit »M« aufrufen.
– Das Menü »BILD« wird eingeblendet.
- 2 Menü »KINDERSICHERUNG« mit »◀« oder »▶« wählen und mit »OK« bestätigen.
- 3 PIN-Code »0000« mit »1 ... 0« eingeben.

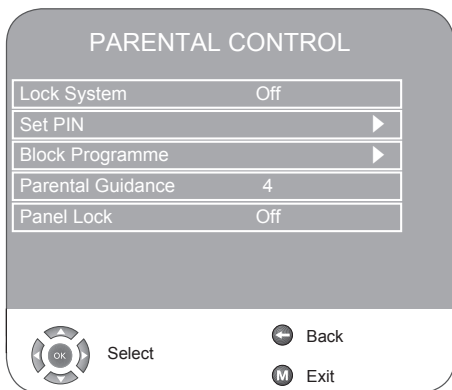

System sperren

Mit dieser Funktion können Sie die Menüs des Fernseh-Gerätes sperren, so dass sie nur durch Eingabe des PIN-Codes zugänglich sind.

- 1 Zeile »System sperren« mit »▼« oder »▲« wählen.
- 2 Sperre mit »◀« oder »▶« aktivieren.
- 3 Einstellung mit »M« beenden.

PIN-Code ändern

Sie können statt des Werkscodes »0000« einen persönlichen Code eingeben.

Notieren Sie sich bitte Ihren persönlichen Code.

- 1 Zeile »PIN festlegen« mit »▼« oder »▲« wählen und mit »OK« bestätigen.
- 2 Persönlichen neuen PIN-Code mit »1 ... 0« vierstellig eingeben.
- 3 Persönlichen PIN-Code mit »1 ... 0« noch einmal eingeben und mit »OK« bestätigen.
- 4 Einstellung mit »M« beenden.

Fernseh-Programm sperren

Sie können einzelne Fernseh-Programme, die für Kinder nicht geeignet sind, mit einem persönlichen PIN-Code sperren.

- 1 Zeile »Prog. blockieren« mit »▼« oder »▲« wählen und mit »OK« bestätigen.
– Das Menü »Prog. blockieren« wird eingeblendet.
- 2 Im Menü »Prog. blockieren« das gewünschte Fernseh-Programm mit »▼« oder »▲« wählen und mit »●« (grün) bestätigen.
– Im Menü »Prog. blockieren« wird nach dem Programm das Symbol »🔒« eingeblendet.
- 3 Einstellung mit »M« beenden.

Hinweis:

- Zum Freigeben das Fernseh-Programm mit »▼« oder »▲« wählen und Sperre mit »●« (grün) abschalten.

Sendungen autorisieren

Es gibt Spielfilme, deren Inhalt oder auch Szenen nicht für Kinder geeignet sind.

Bestimmte Sendungen enthalten Informationen, die diesen Inhalt oder diese Szenen markieren und sind mit Zugangslevel von 4 bis 18 versehen. Sie können einen der Zugangslevel wählen und damit die Wiedergabe autorisieren.

- 1 Zeile »Jugendschutz« mit »▼« oder »▲« wählen.
- 2 Zugangslevel mit »◀« oder »▶« wählen.
- 3 Einstellung mit »M« beenden.

Bedienfeldsperre (Kindersicherung)

Ist die Bedienfeldsperre aktiviert, sind die Tasten am Fernsehgerät außer Betrieb.

- 1 Zeile »Bedienfeldsperre« mit »▼« oder »▲« anwählen.
- 2 Bedienfeldsperre mit »◀« oder »▶« aktivieren (Ein) oder abschalten (Aus).
- 3 Einstellung mit »M« beenden.

TIMER - FUNKTIONEN

- 1 Menü mit »M« aufrufen.
- Das Menü »BILD« wird eingeblendet.
- 2 Menü »TIMER« mit »◀« oder »▶« wählen und mit »OK« bestätigen.

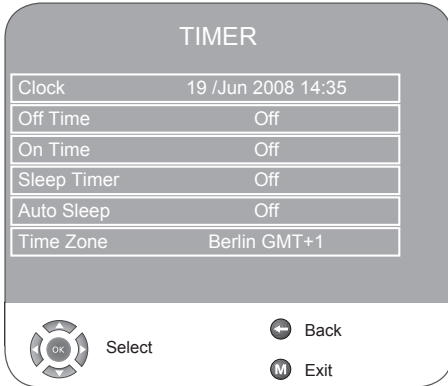

Ausschalttimer

Im Menü »Ausschalttimer« kann für das Fernsehgerät eine Ausschaltzeit eingegeben werden. Das Fernsehgerät schaltet nach Ablauf der eingestellten Zeit in Bereitschaft (Stand-by).

- 1 Zeile »Ausschalttimer« mit »▼« oder »▲« anwählen und mit »OK« bestätigen.
- 2 Zeile »Wiederhol.« mit »▼« oder »▲« wählen und mit »◀« oder »▶« den Modus wählen.
- 3 Zeile »Stunde« mit »▼« oder »▲« wählen und Zeit mit »◀« oder »▶« eingeben.
- 4 Zeile »Minute« mit »▼« oder »▲« wählen und Zeit mit »◀« oder »▶« eingeben.
- 5 Zeile »Schließen« mit »▼« oder »▲« wählen und mit »OK« bestätigen.
- 6 Einstellung mit »M« beenden.

Einschalttimer

Im Menü »Einschalttimer« kann für das Fernsehgerät Einschaltzeit eingegeben werden.

Das Fernsehgerät schaltet nach Ablauf der eingestellten Zeit aus Bereitschaft mit der vorgewählten Lautstärke und dem gewünschten Fernseh-Programm ein.

- 1 Zeile »Einschalttimer« mit »▼« oder »▲« anwählen und mit »OK« bestätigen.
- 2 Zeile »Aktivieren« mit »▼« oder »▲« wählen und mit »◀« oder »▶« wählen, wann das Fernsehgerät einschalten soll.
- 3 Zeile »Stunde« mit »▼« oder »▲« wählen und Zeit mit »◀« oder »▶« eingeben.
- 4 Zeile »Minute« mit »▼« oder »▲« wählen und Zeit mit »◀« oder »▶« eingeben.
- 5 Zeile »Lautstärke« mit »▼« oder »▲« wählen und mit »◀« oder »▶« die Lautstärke einstellen.
- 6 Zeile »Modus« mit »▼« oder »▲« wählen und mit »◀« oder »▶« »DTV« oder »ATV« wählen. Diese Eingabe ist nur möglich, wenn Sie vorher eine Einschaltzeit eingegeben haben.
- 7 Zeile »Programm« mit »▼« oder »▲« wählen und Fernseh-Programm mit »◀« oder »▶« eingeben.
- 8 Zeile »Schließen« mit »▼« oder »▲« wählen und mit »OK« bestätigen.
- 9 Einstellung mit »M« beenden.

Ausschaltzeit eingeben (Sleep Timer)

Im Menü »Sleep Timer« kann für das Fernsehgerät eine Ausschaltzeit eingegeben werden. Das Fernsehgerät schaltet nach Ablauf der eingestellten Zeit in Bereitschaft (Stand-by).

- 1 Zeile »Sleep Timer« mit »▼« oder »▲« anwählen.
- 2 Ausschaltzeit mit »◀« oder »▶« wählen.

Hinweis:

- Funktion abschalten, dazu die Ausschaltzeit mit »◀« oder »▶« auf »Aus« stellen.
- 3 Einstellung mit »M« beenden.

TIMER - FUNKTIONEN

Automatische Abschaltung (Auto Sleep)

Ist diese Funktion aktiviert, schaltet das Fernsehgerät nach 5 Minuten in Bereitschaft (Stand-by), wenn kein Bildsignal gesendet wird.

- 1 Zeile »Auto Sleep« mit »▼« oder »▲« auswählen.
- 2 Funktion mit »◀« oder »▶« aktivieren (Ein).

Hinweis:

- Funktion abschalten dazu mit »◀« oder »▶« die Anzeige auf »Aus« stellen.

- 3 Einstellung mit »M« beenden.

Zeitzone einstellen

Der lokale Zeitversatz zur Greenwich-Normalzeit wird vom Fernseh-Gerät automatisch erkannt (die Uhrzeit liefert das aktuell gewählte Programm). Sie können den lokalen Zeitversatz selbst bestimmen, wenn die Uhrzeit nicht erkannt wird oder nicht Ihrer Ortszeit entspricht.

- 1 Zeile »Zeitzone« mit »▼« oder »▲« wählen
- 2 Zeitzone mit »◀« oder »▶« einstellen (für Deutschland gilt: + 1.00 Std.).
- 3 Einstellung mit »M« beenden.

Die Dateiformate

Ihr Fernsehgerät kann über den USB-Eingang mit folgenden Dateiformaten betrieben werden:

MP4-Video-Daten

Das MP4-Verfahren wurde zum Komprimieren von Videodateien entworfen.

MP4-Video ist ein Encoder/Decoder, der auf der MPEG4-Kompression aufbaut und für die Entschlüsselung und Darstellung von komprimierten Video-Daten verwendet wird.

Das Fernsehgerät ermöglicht damit das Abspielen von MPEG-4-SP komprimierten Videos. MPEG-4-SP Dateien werden mit den Audio-daten – die mit MP3, AAC oder Dolby Digital® komprimiert wurden – in diese „.AVI“- oder „.MP4“-Datei „verpackt“.

MP3-/WMA-Audio Daten

MP3 steht für MPEG-1 Audio Layer 3 und kommt aus dem Motion Picture Expert Group (MPEG) Standard, der zum Komprimieren von Ton- und Bilddaten entworfen wurde.

WMA ist ein Komprimierungsstandard für Audiodaten (Windows Media Audio).

Durch diese Formate ist es möglich, Audio-Dateien in beinahe CD-Qualität auf einem Computer abzuspeichern.

MP3-Dateien können in Ordnern und Unterordnern – ähnlich wie die Dateien in einem PC – organisiert sein.

JPEG-Bild Daten

JPEG steht für Joint Picture Experts Group. Das Verfahren wurde zum Komprimieren von Bilddateien entworfen.

JPEG-Dateien können zusammen mit anderen Datei-Typen auf einem Datenträger gespeichert werden.

Die Dateien können in Ordnern zusammengefasst sein. Diese Struktur ähnelt der einer MP3-CD.

* „Dolby“ und das Doppel-D-Symbol sind Warenzeichen der Dolby Laboratories. Hergestellt unter Lizenz von Dolby Laboratories.

Externe Datenträger anschließen

Hinweise:

- Vor dem Anschließen des Datenträgers schalten Sie das Fernsehgerät mit »**POWER**« in Bereitschaft (Stand-by). Erst nach dem Anschließen schalten Sie das Fernsehgerät wieder ein.
- Bevor Sie den Datenträger abziehen, muss das Fernsehgerät zunächst in Bereitschaft (Stand-by) geschaltet werden, da sonst Dateien beschädigt werden könnten.
- Die USB-Schnittstelle versorgt den Datenträger mit max. 500 mA. Verwenden Sie ein externes Netzteil, wenn Sie als Datenträger z.B. eine Festplatte verwenden.
- Ziehen Sie den Datenträger nicht aus der USB-Schnittstelle wenn Sie Daten abrufen.

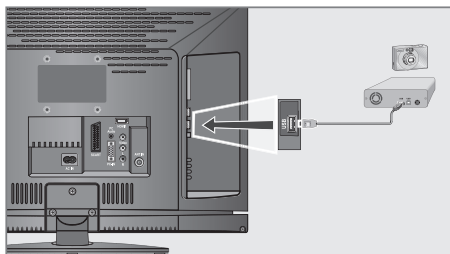

1 USB-Schnittstelle »**USB**« des Fernsehgerätes und entsprechende Buchse des Datengerätes (externe Festplatte, Digital-Camera, Kartenlesegerät oder MP3-Player) mit einem USB-Kabel verbinden;

oder

USB-Stecker des USB-Memory Sticks in die USB-Schnittstelle »**USB**« des Fernsehgerätes stecken.

Hinweis:

- Ein bidirektionaler Datenaustausch im Sinne eines ITE-Gerätes (Information Technology Equipment) gemäß EN 55022/EN 55024 ist nicht möglich.
 - Die USB-Übertragung stellt keine eigene Betriebsart dar, sondern ist lediglich eine Zusatzfunktion.
- 2 Die Anzeige »  Ja « mit »**OK**« bestätigen.
– Der Dateimanager wird eingeblendet.

Der Dateimanager

Der Dateimanager zeigt Ihnen auf einen Blick die Daten (AVI-, JPEG-, MP3-, MP4- oder WMA-Daten) an, die der externe Datenträger anbietet.

Befinden sich auf einem Datenträger verschiedene Dateiformate, so können Sie mit einer Filterfunktion (Alle Unterstützen, Text, Film, Musik, Foto) Daten, die Sie für die Wiedergabe nicht benötigen, abschalten.

Das Hauptmenü des Dateimanagers

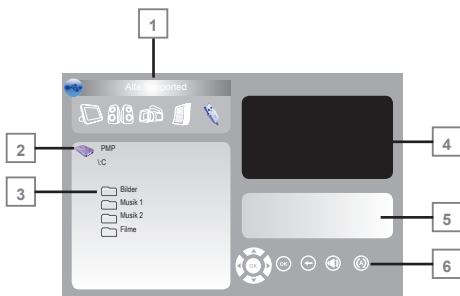

- 1 Gewähltes Datenformat.
- 2 Name des Datenträgers.
- 3 Vorhandene Ordner auf dem Datenträger.
- 4 Kleinbild vom gewählten JPEG-Bild.
- 5 Statusinformation der gewählten Datei.
- 6 Wiederholfunktionen.

Einstellungen im Menü USB-Einrichtung

Menü USB-Einrichtung aufrufen

- 1 Menü mit »M« aufrufen.
 - Das Menü »BILD« wird eingeblendet.
- 2 Menü »USB-Einrichtung« mit »◀« oder »▶« wählen.

Hinweis:

- Die weitere Bedienung entnehmen Sie den folgenden Kapiteln.

Autovorschau einschalten

Ist die Autovorschau eingeschaltet, sehen Sie im Hauptmenü des Dateimanagers das gewählte JPEG-Bild.

- 1 Zeile »Auto-Vorschau« mit »▼« oder »▲« wählen.
- 2 Funktion mit »◀« oder »▶« einschalten (Ein).
- 3 Einstellung mit »M« beenden.

Anzeigedauer der Diaschau wählen

- 1 Zeile »Diaschauintervall« mit »▼« oder »▲« wählen.
- 2 Gewünschte Zeit (3, 5, 10 Sekunden) mit »◀« oder »▶« wählen.
- 3 Einstellung mit »M« beenden.

Anzeigemodus wählen

- 1 Zeile »Anzeigemodus« mit »▼« oder »▲« wählen.
- 2 Gewünschte Funktion mit »◀« oder »▶« wählen.
- 3 Einstellung mit »M« beenden.

Wiedergabe – Grundfunktionen

- 1 Datenträger anwählen, dazu »⏪« drücken, mit »▼« oder »▲« die Zeile »USB« wählen und mit »OK« bestätigen.
 - Der Dateimanager (das „Inhaltsverzeichnis“) des Datenträgers wird angezeigt.
- 2 Gewünschtes Dateiformat (Alle Unterstützen, Text, Film, Musik, Foto) mit »◀« oder »▶« wählen.
- 3 Zur Übersicht der Ordner mit »OK« schalten.
- 4 Gewünschten Ordner mit »▼« oder »▲« wählen und mit »OK« öffnen.
 - Eine Liste der Unterordner (Subdirectory) wird eingeblendet.

Hinweis:

- Zurückschalten zur Datenauswahl mit »◀«.

- 5 Gewünschten Titel oder gewünschtes Bild mit »▼« oder »▲« wählen und Wiedergabe mit »▶|||« (rot) starten.
 - Informationen zu den Film-Daten können mit »●« (rot) aufgerufen werden.

BETRIEB MIT EXTERNEN GERÄTEN

High-Definition – HD ready



Ihr Fernsehgerät ist vorbereitet für die Wiedergabe von hochauflösenden Fernsehsignalen (HDTV-Signale).

Die Signalquellen (HDTV-Set-Top-Boxen oder High Definition DVD-Player) können Sie an Buchse »HDMI« (digitales HDTV-Signal) anschließen.

Damit ist sichergestellt, dass Sie auch digitale HDTV-Sendungen, die kopiergeschützt sind (HDCP High Bandwidth Digital Content Protection), ohne Probleme ansehen können.

Anschlussmöglichkeiten

- An welche Buchse(n) des Fernsehgerätes Sie Ihre externen Geräte anschließen ist abhängig davon, mit welchen Buchsen das externe Gerät ausgestattet ist und welche Signale zur Verfügung stehen.
- Beachten Sie, bei vielen externen Geräten muss die Auflösung des Videosignals an die Eingangsbuchsen des Fernsehgerätes angepasst werden (siehe Bedienungsanleitung des externen Gerätes). Welchen Wert Sie einstellen müssen, entnehmen Sie den angegebenen Richtwerten in den Kapiteln der Anschlussmöglichkeiten.
- Schließen Sie keine Geräte an, wenn Ihr Gerät eingeschaltet ist. Schalten Sie vor dem Anschließen auch die anderen Gerät aus!
- Stecken Sie den Netzstecker Ihres Gerätes erst dann in die Steckdose, wenn Sie die externen Geräte angeschlossen haben!

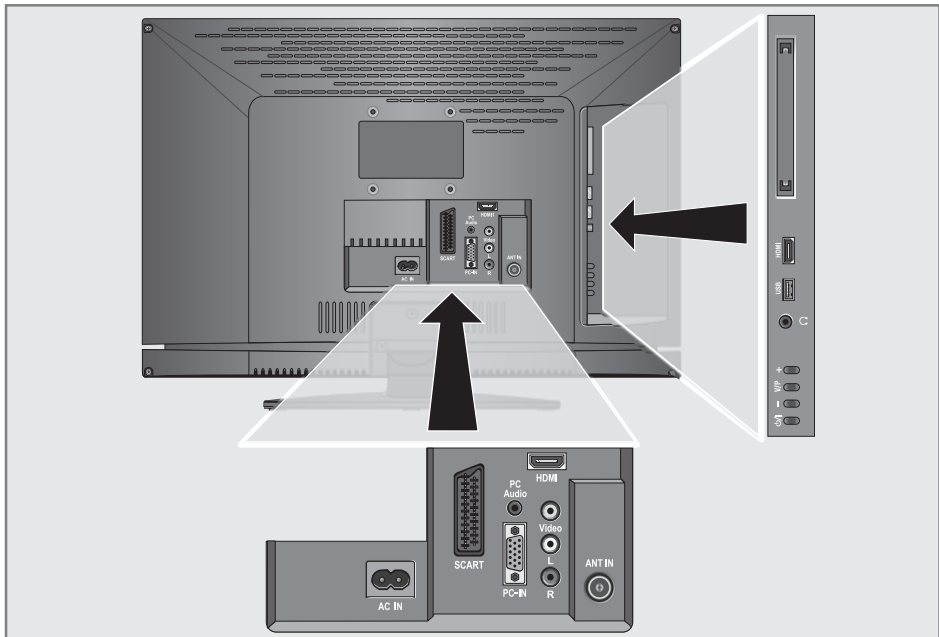

Externes Gerät anschließen...

... mit digitalen Ton-/Bildsignalen

- Geeignete Geräte: Digitaler Satelliten-Receiver, Playstation, BluRay-Player, DVD-Player/-Recorder, Set Top Box, Notebook, PC's.
- Bildsignal: Video Digital; Auflösung: Standard 576p; HDTV 720p, 1080i.
- Tonsignal: Audio Digital (Stereo, Mehrkanal komprimiert, unkomprimiert).
- Programmplatz »HDMI1« oder »HDMI2«.

1 Buchse »HDMI1« oder »HDMI2« des Fernsehgerätes und die entsprechenden HDMI-Buchse des externen Gerätes mit einem handelsüblichen HDMI-Kabel verbinden (digitales Bildsignal und Tonsignal).

... mit analogem Video-Signal (Progressiv)

- Geeignete Geräte: DVD-Player/-Recorder, Spielekonsole.
- Bildsignal: YUV; Auflösung: Standard 576p; HDTV 720p, 1080i.
- Tonsignal: Stereo, analog.
- Programmplatz »YPBPR«.

1 Buchsen »PC-IN« des Fernsehgerätes und die entsprechenden Buchsen des externen Gerätes mit einem VGA-YPBPR Adapterkabel verbinden (Bildsignal).

2 Buchsen »PC Audio« des Fernsehgerätes und die entsprechenden Buchsen des externen Gerätes mit geeignetem Kabel verbinden (Tonsignal).

... über die EURO-AV-Buchse (FBAS/RGB-Signal)

- Geeignete Geräte: Digitaler Satelliten-Receiver, DVD-Player/-Recorder, Set Top Box, Spielekonsole, Videorecorder, Decoder.
- Bildsignal: FBAS/RGB.
- Tonsignal: Stereo, analog.
- Programmplatz »SCART«.

1 Buchse »SCART« des Fernsehgerätes und die entsprechende Buchse des externen Gerätes mit einem EURO/AV-Kabel verbinden (Bild- und Tonsignal).

Hinweis

- Ist diese Funktion eingeschaltet, liefert der angeschlossenen Decoder (an Buchse »SCART«) das unverschlüsselte Bild-/Ton-signal.

1 Menü mit »M« aufrufen.

- Das Menü »BILD« wird eingeblendet.

2 Menü »SONDERFUNKTIONEN« mit »◀« oder »▶« wählen.

3 Zeile »Decodereinstellungen« mit »▼« oder »▲« wählen.

4 Funktion mit »◀« oder »▶« aktivieren (»Ein«).

5 Einstellung mit »M« beenden.

... über die EURO-AV-Buchse (S-Video-Signal)

- Geeignete Geräte: DVD-Player/-Recorder, Videorecorder, Camera-Recorder, Notebook, PC's.
- Bildsignal: Y/C.
- Tonsignal: Stereo, analog.
- Programmplatz »S-VIDEO«.

1 Buchse »SCART« des Fernsehgerätes und die entsprechende Buchse des externen Gerätes mit einem EURO/AV-Kabel verbinden (Bild- und Tonsignal).

... mit analogem TV-Signal

- Geeignete Geräte: Digitaler Satelliten-Receiver, DVD-Player/-Recorder, Set Top Box, Camera-Recorder.
- Bildsignal: FBAS.
- Tonsignal: Stereo, analog.
- Programmplatz »AV«.

1 Buchse »Video« des Fernsehgerätes und die entsprechende Buchse des externen Gerätes mit Cinch-Kabel verbinden (Bildsignal);

2 Buchsen »L R« des Fernsehgerätes und die entsprechenden Buchsen des externen Gerätes mit Cinch-Kabel verbinden (Tonsignal).

Hinweis:

- An den Buchsen »Video« und »S-VHS« darf nicht gleichzeitig ein Bildsignal anliegen. Das könnte zu Bildstörungen führen.

BETRIEB MIT EXTERNEN GERÄTEN _____

Betrieb mit DVD-Player, DVD-Recorder, Videorecorder oder Set Top-Box

- 1 Externes Gerät einschalten und die gewünschte Funktion wählen.
- 2 »« drücken, mit »▼« oder »▲« Programmplatz des gewünschten Eingangssignals (»SCART«, »AV«, »S-Video«, »HDMI1«, »HDMI2« oder »YPBPR«) wählen und mit »OK« bestätigen.

Kopfhörer

Kopfhörer anschließen

- 1 Kopfhörer-Stecker (3,5 mm Ø Klinke) in die Kopfhörer-Buchse an der rechten Seite des Gerätes stecken.

Achtung:

- Ständige Benutzung der Kopfhörer bei hoher Lautstärke kann zu Schäden am Gehör führen.

Ton-Einstellungen für den Kopfhörer wählen

- 1 Menü mit »M« aufrufen.
 - Das Menü »BILD« wird eingeblendet.
- 2 Menü »TON« mit »◀« oder »▶« wählen und mit »OK« bestätigen.
- 3 Zeile »Kopfhörer« mit »▼« oder »▲« wählen.
- 4 Lautstärke mit »◀« oder »▶« einstellen.
- 5 Einstellung mit »M« beenden.

BETRIEB MIT EXTERNEN GERÄTEN

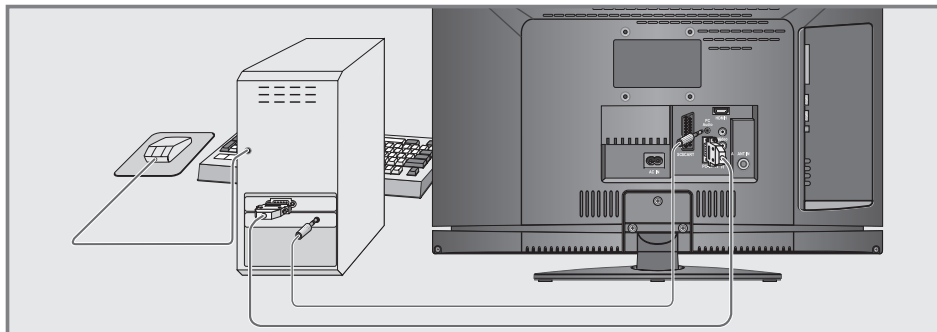

PC anschließen

- 1 Buchse »PC-IN« des Fernsehgerätes und die entsprechende Buchse des PCs mit einem VGA Kabel verbinden (Bildsignal).
- 2 Buchse »PC Audio« des Fernsehgerätes und die entsprechenden Buchse des PCs mit geeignetem Kabel verbinden (Tonsignal).

Hinweis:

- Passen Sie bitte Ihren PC an den Monitor an (Bildschirmauflösung z.B. 1280 x 768, Bildfrequenz z.B. 60 Hz).

Programmplatz für den PC auswählen

- 1 »« drücken, mit »▼« oder »▲« den Programmplatz »PC« wählen und mit »OK« bestätigen.

Einstellungen für den PC

- 1 Menü mit »M« aufrufen.
 - Das Menü »BILD« wird eingeblendet.
- 2 Menü »PC-EINRICHTUNG« mit »◀« oder »▶« wählen und mit »OK« bestätigen.
- 3 Gewünschte Funktion/Einstellung mit »▼« oder »▲« wählen und mit »◀« oder »▶« Einstellung durchführen.

PC-EINRICHTUNG

Auto Position	
H. Position	●●●●●● 45
V. Position	●●●●●● 45
Größe	●●●●●●●● 0
Phase	●●●●●●●● 50



Auswählen



Zurück



Ende

-Die Möglichkeiten:

»Auto Position«

zur automatischen Anpassung an den PC;

»H Position«

horizontale Bildposition einstellen;

»V Position«

vertikale Bildposition einstellen;

»Größe«

Taktfrequenz einstellen;

»Phase«

horizontales Flackern, Unschärfen und horizontale Streifen beseitigen.

- 4 Einstellung mit »M« beenden.

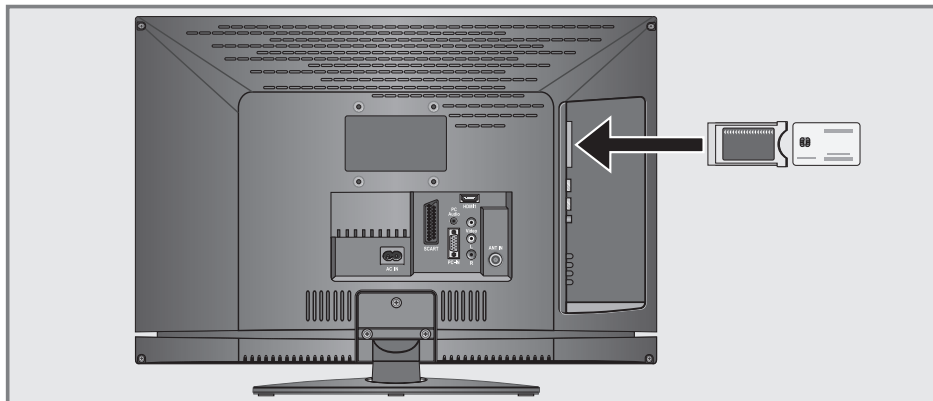

CA-Modul einschieben

Hinweis:

- Schalten Sie das Gerät aus, bevor Sie das CA-Modul in den Schacht »CI« stecken.

- 1 Abdeckung an der Geräterückseite abnehmen.
- 2 Entsprechende Smartcard in das CA-Modul schieben.
- 3 CA-Modul mit Smartcard in den Schacht »CI« des Fernsehgeräts stecken.
- 4 Abdeckung an der Geräterückseite anbringen.

Hinweise:

- Verschlüsselte Programme werden nur in den skandinavischen Ländern digital terrestrisch (DVB-T) ausgestrahlt.
- Welches CA-Modul sich im Common Interface-Schacht befindet, erfahren Sie im Untermenü »CA-Modul«.

Zugangskontrolle für CA-Modul und Smartcard

- 1 Menü mit »M« aufrufen.
 - Das Menü »BILD« wird eingeblendet.
- 2 Menü »INSTALLATION« mit »◀« oder »▶« wählen und mit »OK« bestätigen.
- 3 Zeile »CA-Modul« mit »▼« oder »▲« wählen und mit »OK« bestätigen.

Hinweise:

- Über dieses Menü erhalten Sie Bedienungshinweise und nach der Eingabe Ihres PIN-Codes den Zugriff auf die Programme des PAY-TV-Anbieters.
 - Die weiteren Einstellungen entnehmen Sie bitte der Bedienungsanleitung des CA-Moduls und der Smartcard.
- 4 Einstellung mit »M« beenden.

Digitale Fernsehprogramme einstellen

Bei dieser Suche werden sämtliche Fernsehprogramme aus der Programmliste gelöscht!

Digitale Fernsehprogramme vom Kabelanbieter einstellen – mit dem Programmsuchlauf

- 1 Öffnen Sie das Menü mit »M«. – Das Menü »BILD« wird eingeblendet.
- 2 Wählen Sie das Menü »INSTALLATION« mit »◀« oder »▶«.

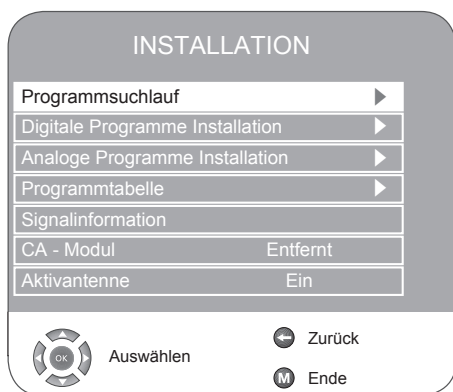

- 3 Wählen Sie die Option »Programmsuchlauf« mit »▼« oder »▲«, bestätigen Sie mit »OK«.
- 4 Wählen Sie die Option »Land« mit »▼« oder »▲«, und stellen das Land mit »◀« oder »▶« ein.
- 5 Wählen Sie »Suchtyp« »▼« oder »▲« und drücken Sie »◀« oder »▶« um »DTV« auszuwählen.
- 6 Wählen Sie die Option »TV-Anschlusstyp« mit »▼«. Drücken Sie »◀« oder »▶«, um »Kabel« auszuwählen und drücken Sie dann »OK«. – »Suchtyp« ist aktiviert.
- 7 Drücken Sie »◀« oder »▶« um den Suchtyp »Schnell« oder »Komplett« auszuwählen.

- Die Suchfunktion »Schnell« stellt die Programme nach den Informationen ihres Kabelbetreibers im Übertragungssignal ein. »Netzwerk-ID« führt eine Installation aus, die für ihr Netzwerk geeignet ist. Wenn Sie ihre Netzwerk-ID kennen, geben Sie diese ein. Ansonsten wählen Sie bitte Automatic. Die empfohlenen Einstellung für »Frequenz« oder »Symbolrate« ist »Automatic«. Wählen Sie »Komplett«, wenn Sie mit der Option »Schnell« nicht suchen können.
 - Bei einer »Komplett«-Suche, werden alle verfügbaren Programme gesucht und gespeichert. Die Suche kann mit dieser Option sehr lange dauern. Diese Option wird empfohlen, wenn ihr Kabelbetreiber den Suchtyp Schnell nicht unterstützt.
- 8 Starten Sie den Suchlauf mit »OK«. Das Menü »Suchen...« erscheint, die Suche nach digitalen Programmen beginnt. Je nach Anzahl der empfangenen Fernsehsender kann dies durchaus einige Minuten dauern.
 - Die Suche ist abgeschlossen, sobald die »Programmtabelle« erscheint.

Hinweis:

- Mit »M« können Sie die Suche stoppen.

Digitale Fernsehprogramme vom Kabelanbieter einstellen – durch Eingabe der Frequenz

Hinweis:

- Um diese Einstellung durchführen zu können, muss im Menü „Programmsuchlauf“ in der Option!TV-Anschlusstyp“ „Kabel“ gewählt werden.

- 1 Öffnen Sie das Menü mit »M«. – Das »BILD«-Menü wird eingeblendet.
- 2 Wählen Sie das Menü »INSTALLATION« mit »◀« oder »▶«.
- 3 Wählen Sie »Digitale Programm Suche« mit »▼« oder »▲«, drücken Sie »OK« zur Bestätigung. – Das Menü »Digitale Programm Suche« wird eingeblendet.
- 4 Geben Sie die Frequenz (sechsstellig), Symbolrate, Modulation mit »1 ... 0« ein und drücken Sie »OK« zur Bestätigung. – Die Suche ist beendet, wenn die Programme in der Liste erscheinen.
- 5 Beenden Sie die Einstellung mit »M«.

Digitale terrestrische Fernsehprogramme einstellen – mit dem Programmsuchlauf

- 1 Öffnen Sie das Menü mit »M«. – Das Menü »BILD« wird eingeblendet.
- 2 Wählen Sie das Menü »INSTALLATION« mit »◀« oder »▶«.
- 3 Wählen Sie die Option »Programmsuchlauf« mit »▼« oder »▲«, bestätigen Sie mit »OK«.
- 4 Wählen Sie die Option »Land« mit »▼« oder »▲«, und stellen danach das Land »◀« oder »▶« ein.
- 5 Wählen Sie »Suchtyp« »▼« und drücken Sie »◀« oder »▶« um »DTV« auszuwählen.
- 6 Wählen Sie »TV-Anschlusstyp« mit »▼«. Drücken Sie »◀« oder »▶« um »Antenne« auszuwählen.

- 7 Starten Sie den Suchlauf mit »OK«. – Das Menü »Suchen...« erscheint, die Suche nach digitalen Programmen beginnt. Je nach Anzahl der empfangenen Fernsehsender kann dies durchaus einige Minuten dauern. – Die Suche ist abgeschlossen, sobald die »Programmtabelle« erscheint.

Hinweis:

- Mit »M« können Sie die Suche stoppen.

- 8 Beenden Sie die Einstellung mit »i«.

Digitale terrestrische Fernsehprogramme einstellen – durch Eingabe der Kanalzahlen

- 1 Öffnen Sie das Menü mit »i«. – Das »BILD«-Menü wird eingeblendet.
- 2 Wählen Sie das Menü »INSTALLATION« mit »◀« oder »▶«.
- 3 Wählen Sie »Digitale Programm Suche« mit »▼« oder »▲«, drücken Sie »OK« zur Bestätigung. – Das Menü »Digitale Programm Suche« wird eingeblendet.
- 4 Geben Sie die Programmnummer direkt mit »1 ... 0« ein und drücken Sie »OK« zur Bestätigung. – Die Suche ist beendet, wenn die Programme in der Liste erscheinen.
- 5 Beenden Sie die Einstellung mit »M«.

SONDEREINSTELLUNGEN

Analoge Fernseh-Programme einstellen

Diese Einstellung ist nur dann erforderlich, wenn Sie keine digitalen Programme empfangen können und Sie bei der Erstinstallation keinen analogen Suchlauf durchgeführt haben. Das Fernseh-Programm kann direkt oder über einen Suchlauf eingestellt werden.

Fernsehgerät auf analoge Fernseh-Programme umschalten

- 1 Menü »SIGNALQUELLE« mit »« aufrufen.
- 2 Signalquelle »ATV« mit »▼« oder »▲« wählen und mit »OK« bestätigen.

Hinweis:

- Die weitere Bedienung entnehmen Sie den folgenden Kapiteln.

Alle analogen Fernseh-Programme neu einstellen

Hinweis:

- Antennenkabel der Hausantenne (für analoge Fernsehprogramme) in die Antennenbuchse »ANT IN« des Fernsehgerätes stecken.

- 1 Menü mit »M« aufrufen.
– Das Menü »BILD« wird eingeblendet.
- 2 Menü »INSTALLATION« mit »◀« oder »▶« wählen.
- 3 Zeile »Programmsuchlauf« mit »▼« oder »▲« wählen und mit »OK« bestätigen.
- 4 Zeile »Land« mit »▼« oder »▲« wählen und Land mit »◀« oder »▶« wählen.
- 5 Zeile »Suchtyp« mit »▼« wählen.
Mit »◀« oder »▶« die Anzeige »ATV« wählen und Suchlauf mit »OK« starten.
– Das Menü »Suchen...« wird eingeblendet, der Suchlauf nach analogen Fernseh-Programmen beginnt. Er kann – je nach Anzahl der zu empfangenden Fernseh-Programme – einige Minuten dauern.

Hinweis:

- Die Programmsuche kann mit »M« abgebrochen werden.

- 6 Einstellung mit »M« beenden.

Analoge Fernseh-Programme durch Eingabe der Kanalzahlen einstellen

- 1 Menü mit »M« aufrufen.
– Das Menü »BILD« wird eingeblendet.
- 2 Menü »INSTALLATION« mit »◀« oder »▶« wählen.
- 3 Zeile »Analoge Programme Installation« mit »▼« oder »▲« wählen und mit »OK« bestätigen.

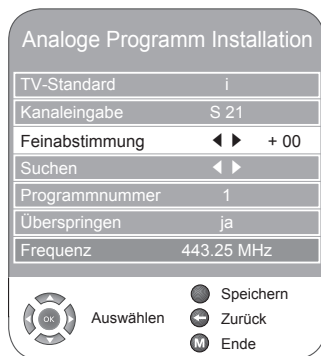

- 4 Zeile »Programmnummer« mit »▼« oder »▲« wählen und mit »◀« oder »▶« gewünschten Programmplatz einstellen.
- 5 Zeile »Kanaleingabe« mit »▼« oder »▲« wählen.
- 6 Mit »OK« zwischen »S« (Sonderkanal) oder »C« (Kanal) wählen.
- 7 Kanalzahl mit »◀« oder »▶« schrittweise eingeben oder mit »1...0« Kanalzahl direkt eingeben.

Hinweis:

- Das aktuelle System wird in der Zeile »TV-Standard« angezeigt. Sind die Farbe und/oder der Ton nicht in Ordnung, die Zeile »TV-Standard« mit »▼« oder »▲« wählen. Mit »◀« oder »▶« benötigte Einstellung wählen.

- 8 Einstellung mit »●« (rot) speichern.

Hinweis:

- Weitere Fernseh-Programme einstellen, dazu die Pkt. 4 bis 8 wiederholen.

9 Einstellung mit »M« beenden.

Analoge Fernseh-Programme feinabstimmen

Das Fernsehgerät stimmt automatisch auf bestmöglichen Empfang ab. In Gegenden mit schlechterem Empfang kann es erforderlich sein, eine manuelle Feinabstimmung vorzunehmen.

1 Programme mit »1 ... 0« direkt oder mit »P+« oder »P-« schrittweise wählen.

2 Menü mit »M« aufrufen.

- Das Menü »BILD« wird eingeblendet.

3 Menü »INSTALLATION« mit »◀« oder »▶« wählen.

4 Zeile »Analoge Programme Installation« mit »▼« oder »▲« wählen und mit »OK« bestätigen.

5 Zeile »Feinabstimmung« mit »▼« oder »▲« wählen und mit »◀« oder »▶« einstellen.

6 Einstellung mit »●« (rot) speichern.

7 Einstellung mit »M« beenden.

Programmebelegung der analogen Programme ändern

Wurden beim Einstellen der Fernseh-Programme mit dem automatischen Programmsuchlauf Fernseh-Programme mehrfach gespeichert, können Sie diese löschen. Sie können auch Fernseh-Programme auf einen anderen Programmplatz legen, einen Programmnamen ändern oder neu eingeben sowie Programmplätze überspringen.

Programmtabelle anwählen

1 Menü mit »M« aufrufen.

- Das Menü »BILD« wird eingeblendet.

2 Menü »INSTALLATION« mit »◀« oder »▶« wählen.

3 Zeile »Programmtabelle« mit »▼« oder »▲« wählen und mit »OK« bestätigen.

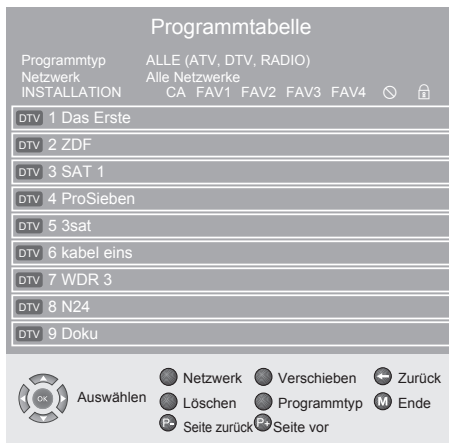

Programme löschen

1 Im Menü »Programmtabelle« das zu löschende Fernseh-Programm mit »▼« oder »▲« wählen und mit »□□« (gelb) bestätigen.

2 Löschvorgang mit »●« (grün) bestätigen.

3 Schaltfläche »Ja« mit »◀« oder »▶« wählen und mit »OK« bestätigen.

Hinweis:

- Mit »●« (rot) können alle Fernseh-Programme gelöscht werden.

Fernseh-Programme sortieren

1 Im Menü »Programmtabelle« das zu verschiebende Fernseh-Programm mit »▼« oder »▲« wählen.

2 Fernseh-Programm mit »●« (grün) markieren.

3 Neuen Programmplatz mit »1...0« ein-, zwei- oder dreistellig eingeben.

4 Eingabe mit »OK« bestätigen.

Hinweis:

- Weitere Fernseh-Programme sortieren, dazu die Schritte 1 bis 4 wiederholen.

Programmnamen eingeben (max. 8 Stellen)

- 1 Im Menü »Programmtabelle« das gewünschte Fernseh-Programm mit »▼« oder »▲«, »◀« oder »▶« wählen.
- 2 Fernseh-Programm mit »●« (rot) markieren.
- 3 Mit »▼« oder »▲« Buchstaben oder Ziffern auswählen, mit »◀« oder »▶« zur nächsten Position, dort Eingabe wieder-holen.
- 4 Programmnamen mit »OK« speichern.

Hinweis:

- Weitere Programmnamen eingeben, dazu die Schritte 1 bis 4 wiederholen.

Fernseh-Programme überspringen

Sie können Fernseh-Programme markieren, die bei der Anwahl mit »P+« oder »P-« übersprungen werden sollen. Eine Anwahl mit den Zifferntasten ist weiterhin möglich.

- 1 Im Menü »Programmtabelle« das gewünschte Fernseh-Programm mit »▼« oder »▲« wählen.
- 2 Mit ►« zum Symbol »⊙« schalten und Fernseh-Programm mit »OK« markieren.
 - Das Fernseh-Programm ist mit »⊙« gekennzeichnet.

Hinweis:

- Das Fernseh-Programm kann wieder freigegeben werden. Fernseh-Programm mit »▼« oder »▲« wählen, mit ►« zum Symbol »⊙« schalten und Sperre mit »OK« abschalten.

Favoritentabellen erstellen

Sie können Ihre bevorzugten Fernseh-Programme auswählen und in bis zu vier Favoritentabellen (FAV1 bis FAV4) speichern.

- 1 Im Menü »Programmtabelle« das gewünschte Fernseh-Programm mit »▼« oder »▲« wählen.
- 2 Fernseh-Programm mit »◀« oder »▶« in die Favoritentabelle 1 bis 4 „schieben“ und mit »OK« speichern.
 - Die Position in der Favoritentabelle ist mit »♥« markiert.
 - Sie können das gleiche Fernseh-Programm in mehreren Favoritentabellen eintragen.

Hinweis:

- Das Fernseh-Programm kann aus der Favoritentabelle gelöscht werden. Fernseh-Programm mit »▼« oder »▲« und »◀« oder »▶« wählen und mit »OK« löschen.

Einstellungen beenden

- 1 Einstellungen mit »M« beenden.

Signalinformationen einblenden

(Nur bei digitalen Fernseh-Programmen)

- 1 Menü mit »**M**« aufrufen.
- Das Menü »BILD« wird eingeblendet.
- 2 Menü »INSTALLATION« mit »◀« oder »▶« wählen.
- 3 Zeile »Signalinformation« mit »▼« oder »▲« wählen und mit »OK« bestätigen.
- Sie erhalten Informationen zum Kanal, dem Netzwerk, zur Modulation, zur Qualität und zur Signalstärke.

Hinweise:

- Im unteren Abschnitt des Menüs werden die Signaleigenschaften dargestellt. Je weiter der Balken bei »Qualität« und »Signalstärke« nach rechts ausschlägt, desto besser ist das empfangene Signal.
 - Der Signalpegel hängt nicht nur von Ihrer Empfangsanlage, sondern auch von dem gerade aktiven Kanal ab. Beachten Sie dies, wenn Sie anhand der Signalstärkeanzeige die Ausrichtung Ihrer Antenne kontrollieren!
- 4 Einblendung mit »**M**« beenden.

Software aktualisieren

(Nur bei digitalen Fernseh-Programmen)

- 1 Menü mit »**M**« aufrufen.
- Das Menü »BILD« wird eingeblendet.
- 2 Menü »SONDERFUNKTIONEN« mit »◀« oder »▶« wählen.
- 3 Zeile »Software Update« mit »▼« oder »▲« wählen .
- 4 Software Update mit »OK« starten.
- Die Software wird - falls möglich - automatisch aktualisiert.
- 5 Einstellung mit »**M**« beenden.

Technische Daten

Betriebsspannung:

220 - 240 V ~, 50 - 60 Hz

Leistungsaufnahme:

im Betrieb 37 W,
in Bereitschaft 0,85 W

Tonendstufe:

2 x 6 W Musik, 2 x 3 W Sinus

Empfangsbereiche:

Analog:

C01 ... C80, Sonderkanäle S01 ... S41

Kabel:

Vollband 110 Mhz 862 Mhz

Modulation: 16QAM, 32QAM, 64QAM,
128QAM und 256QAM

Symbolrate: 4.0Msym/s to 7.0Msym/s

Digital:

VHF/UHF Bandbreite 7 MHz und 8 MHz

COFDM-Modi: 2k und 8k

Konstellation: 16QAM, 64QAM, QPSK

Programmplätze:

550 digital, 99 analog, 7 AV, 1 USB

Bildschirmgröße:

55 cm/21,6"

max. Auflösung:

WXGA 1366 x 768

Gewicht:

ca. 4,3 kg

Technische Änderungen und Irrtümer vorbehalten.

Service-Hinweise für den Fachhandel



Das Produkt erfüllt die Forderungen folgender EU-Richtlinien:
2006/95/EG Richtlinie betref-

fend elektrische Betriebsmittel zur Verwendung innerhalb bestimmter Spannungsgrenzen.

2004/108/EG Richtlinie über die elektromagnetische Verträglichkeit.

Das Gerät entspricht den Normen: EN 60065, EN 55013,

EN 55020, EN 55022, EN 55024.

Umwelthinweis

Dieses Produkt wurde aus hochwertigen Materialien und Teilen hergestellt, die für das Recycling tauglich sind und wiederverwendet werden können.



Das Produkt darf daher am Ende seiner Lebensdauer nicht über den normalen Hausmüll entsorgt werden, sondern muss an einem Sammelpunkt für das Recycling von elektrischen und elektronischen Geräten abgegeben werden. Nebenstehendes Symbol am Produkt, in der Bedienungsanleitung oder auf der Verpackung weist darauf hin.

Bitte informieren Sie sich über die örtlichen Sammelstellen bei Ihrer Gemeindeverwaltung.

Mit der Verwertung von Altgeräten leisten Sie einen wichtigen Beitrag zum Schutze unserer Umwelt.

GRUNDIG Kundenberatungszentrum

Montag bis Freitag von 8.00 bis 18.00 Uhr

Deutschland: 01 80 / 523 18 80 *

Österreich: 08 20 / 220 33 22 **

* gebührenpflichtig (0,14 €/Min. aus dem Festnetz)

** gebührenpflichtig (0,145 €/Min. aus dem Festnetz)

Haben Sie Fragen?

Unser Kundenberatungszentrum steht Ihnen werktags stets von 8.00 – 18.00 Uhr zur Verfügung.

INFORMATIONEN

Störungen selbst beheben

Sollten die unterstehenden Hilfestellungen zu keinem befriedigendem Ergebnis führen, wenden Sie sich bitte an einen autorisierten GRUNDIG-Fachhändler. Bitte ziehen Sie in Betracht, dass Störungen auch durch externe Geräte wie Videorecorder und Satellitenreceiver hervorgerufen werden können.

Problem	Mögliche Ursache	Abhilfe
Bild hell (Rauschen), aber kein Sender sichtbar	Antennenkabel	Ist das Antennenkabel angeschlossen?
	Kein Fernseh-Programm programmiert	Programmsuchlauf starten
Bild kontrastarm	Bildeinstellungen nicht richtig eingestellt	Helligkeit-, Kontrast-, bzw. Farbeinstellung verändern
	Problem liegt am Programm	Mit anderem Programm testen
Bild und/oder Ton gestört	Störungen durch andere Geräte	Position der Geräte verändern
Geisterbilder, Reflexion	Programmeinstellung	Automatische oder manuelle Programmeinstellung/Feinabstimmung
Keine Farbe	Antenne	Antennenkabel oder -anlage überprüfen lassen
	Farbintensität auf Minimum	Farbe hochregeln
	TV-Norm anpassen (wenn Einstellungsmöglichkeit vorhanden)	Richtige Farbnorm wählen
	Problem liegt am Programm	Mit anderem Programm testen
Bild vorhanden, kein Ton	Lautstärke minimal eingestellt	Lautstärke hochregeln/einschalten
Kein oder gestörter Videotext	Problem liegt am Programm	Mit anderem Programm testen
	Fernseh-Programm (hat keinen Videotext) oder Antennensystem	Mit anderem Fernseh-Programm prüfen, Feinabstimmung durchführen
	Sendersignal zu schwach	Antennenanlage überprüfen
Fernbedienung funktioniert nicht	Hindernis zwischen Fernbedienung und Gerät	Fernbedienung auf Fernsehgerät richten
	Batterie	Batterien überprüfen und gegebenenfalls austauschen
	Undefinierter Betriebszustand	Fernsehgerät über den Netzschalter zwei Minuten lang abschalten
Bild im PC-Betrieb zu dunkel	Falsche Einstellung der Bildschirmauflösung und der Bildfrequenz am PC	Einstellungen am PC ändern (z. B. Auflösung 1280 x 768, Bildwiederholfrequenz 60 Hz)

Hinweis:

- Dies ist ein Produkt der Klasse A. Im Betrieb kann es zu Funkstörungen kommen. In diesem Fall muss der Anwender unter Umständen für Abhilfe sorgen. Bitte wenden Sie sich an Ihren Fachhändler.