

HT-C420

Digitales Heimkino-System

Bedienungsanleitung

Erleben Sie die Möglichkeiten

Danke, dass Sie sich für dieses Produkt von Samsung entschieden haben.

Registrieren Sie Ihr Produkt unter folgendem Link, und profitieren Sie von unserem umfassenden Kundenservice:

www.samsung.com/register



Sicherheitsinformationen

Sicherheitsanweisungen

ZUR VERMEIDUNG VON STROMSCHLÄGEN DARF DIESES GERÄT NICHT GEÖFFNET WERDEN.

ES ENTHÄLT KEINE BAUTEILE, DIE VOM BENUTZER GEWARTET ODER REPARIERT WERDEN KÖNNEN. WARTUNGS- UND REPARATURARBEITEN DÜRFEN NUR VON FACHPERSONAL AUSGEFÜHRT WERDEN.

	ACHTUNG GEFAHR VON STROMSCHLÄGEN NICHT ÖFFNEN	
Dieses Symbol weist auf eine „gefährliche Netzspannung“ im Inneren des Players hin. Es besteht die Gefahr von Stromschlägen und Körperverletzungen.	ACHTUNG : UM STROMSCHLÄGE ZU VERMEIDEN, RICHTEN SIE DEN BREITEN KONTAKTSTIFT DES STECKERS AN DEM BREITEN STECKPLATZ AUS UND STECKEN SIE DEN STECKER VOLLSTÄNDIG EIN.	Dieses Symbol weist auf wichtige Anweisungen im Begleitmaterial zum Produkt hin.

WARNUNG

- Schützen Sie das Gerät vor Regen und Feuchtigkeit, um die Gefahr von Bränden oder Stromschlägen zu verringern.

ACHTUNG

- Das Gerät darf keinen Tropfen oder Spritzern ausgesetzt werden. Außerdem dürfen keine mit Flüssigkeiten gefüllte Behälter, wie beispielsweise Vasen, darauf abgestellt werden.
- Um das Gerät vom Netz zu trennen, muss der Netzstecker aus der Steckdose gezogen werden. Stellen Sie deshalb sicher, dass Sie den Netzstecker stets leicht erreichen können.
- Dieses Gerät muss stets an geerdete Steckdosen angeschlossen werden.
- Entfernen Sie den Stecker aus der Steckdose, um das Gerät vollständig abzuschalten. Aus diesem Grund sollte sich der Netzstecker in Reichweite befinden.

CLASS 1 **LASER PRODUCT**
KLASSE 1 **LASER PRODUKT**
LUOKAN 1 **LASER LAITE**
KLASS 1 **LASER APPARAT**
PRODUCTO **LÁSER CLASE 1**

LASERPRODUKT DER KLASSE 1

Dieser CD-Player ist ein LASERPRODUKT DER KLASSE 1.

Bei Verwendung von Bedienelementen bzw. Einstellungen und Vorgängen, die von den hier aufgeführten abweichen, kann ein Risiko durch gefährliche Strahlung entstehen.

ACHTUNG

- UNSICHTBARER LASERSTRAHL BEI GEÖFFNETEM GERÄT ODER BESCHÄDIGTER VERRIEGELUNG, KONTAKT MIT LASERSTRAHL VERMEIDEN!

Vorsichtsmaßnahmen

- Stellen Sie sicher, dass die Stromversorgung in Ihrem Haus den auf der Rückseite Ihres Produkts angegebenen Anforderungen entspricht.
- Stellen Sie den Player horizontal auf einer geeigneten Unterlage (Möbel) auf, so dass um ihn herum ausreichend Platz (7,5-10 cm) zur Belüftung bleibt.
- Stellen Sie das Gerät nicht auf Verstärker oder andere Geräte, die heiß werden können. Achten Sie darauf, dass die Belüftungsöffnungen nicht abgedeckt sind.
- Stellen Sie keine Gegenstände auf das Gerät.
- Stellen Sie sicher, dass keine Disk eingelegt ist, bevor Sie das Gerät bewegen
- Ziehen Sie zum sicheren Trennen des Geräts von der Stromversorgung den Netzstecker aus der Steckdose, insbesondere, wenn Sie das Gerät längere Zeit nicht nutzen.
- Ziehen Sie bei Gewittern das Stromkabel aus der Steckdose. Durch Blitze verursachte Spannungsspitzen können zur Beschädigung des Geräts führen.
- Halten Sie das Gerät von direkter Sonneneinstrahlung oder anderen Wärmequellen fern. Andernfalls können Überhitzung und Fehlfunktionen der Anlage auftreten.
- Schützen Sie das Produkt vor Feuchtigkeit, übermäßiger Hitze oder Geräten die starke magnetische oder elektrische Felder erzeugen (z. B. Lautsprecher).
- Trennen Sie das Netzkabel bei Fehlfunktionen des Geräts von der Stromversorgung.
- Ihr Produkt ist nicht für den gewerblichen Einsatz vorgesehen. Verwenden Sie dieses Produkt nur für den privaten Bereich.
- Wenn Ihr Heimkino-System oder die CD bei kalten Temperaturen aufbewahrt wurden, kann Kondensation auftreten. Wenn Sie den Player bei kalten Temperaturen transportiert haben, warten Sie mit der Inbetriebnahme circa 2 Stunden, bis das Gerät Raumtemperatur erreicht hat.
- Die in diesem Produkt verwendeten Batterien enthalten umweltschädliche Chemikalien. Entsorgen Sie die Batterien nicht im Hausmüll.

Zubehör

Überprüfen Sie das Vorhandensein der unten angeführten Zubehörteile.



Sicherheitsinformationen

Vorsichtsmaßnahmen beim Verwenden und Lagern von Datenträgern

Kratzer auf der Disk könnten die Ton- und Bildqualität verringern sowie eine sprunghafte Wiedergabe verursachen.

Achten Sie besonders darauf, den Disks bei der Handhabung keine Kratzer zuzufügen.

Halten der Disks

- Berühren Sie nicht die Wiedergabeseite einer Disk.
- Halten Sie die Disk mit den Fingerspitzen am Rand fest damit keine Fingerabdrücke auf der beschreibbaren Oberfläche zurückbleiben.
- Kleben Sie kein Papier oder Klebeband auf die Disk



Disk-Lagerung

- Setzen Sie die Disk nicht direkter Sonneneinstrahlung aus
- Bewahren Sie die Disk an einem kühlen, gut belüfteten Ort auf.
- Bewahren Sie die Disk in einer sauberen Schutzhülle auf. Stellen Sie die Disk vertikal auf.

HINWEIS

- Achten Sie darauf, dass die Disk nicht verschmutzt wird.
- Legen Sie keine gesprungenen oder zerkratzten Disks ein.

Verwenden und Lagern von Disks

Wenn sich Fingerabdrücke oder Schmutz auf der Disk befinden, säubern Sie sie mit einem milden Reinigungsmittel und einem weichen Tuch.

- Säubern Sie die Disk von innen nach außen.

HINWEIS

- Wenn kalte Teile des Heimkino-Systems mit warmer Luft in Kontakt kommen, kann Kondensation auftreten. Bei Kondensation innerhalb des Players funktioniert dieser ggf. nicht ordnungsgemäß. Entnehmen Sie in diesem Fall die Disk, und lassen Sie den Player mit eingeschalteter Stromversorgung für ein bis zwei Stunden trocknen.

Lizenz

- **INFOS ZU DIVX VIDEO:** DivX® ist ein digitales, von DivX, Inc konzipiertes Videoformat. Dieses Gerät ist offiziell DivX zertifiziert und gibt DivX-Videos wieder. Nähere Informationen und Softwareanwendungen zum Konvertieren Ihrer Videodateien in DivX Videos finden Sie unter www.divx.com.
- **INFOS ZU DIVX VIDEO-ON-DEMAND:** Dieses DivX®-zertifizierte Gerät muss registriert werden, damit Video-On-Demand-Inhalte (VOD) wiedergegeben werden können. Um den Registrierungscode zu erzeugen, gehen Sie auf den DivX VOD-Bereich im Setup-Menü des Geräts. Um den Registrierungsprozess abzuschließen, gehen Sie auf vod.divx.com und erfahren Sie mehr über DivX VOD.
- DivX Certified® to play DivX® video
- Dolby sowie das Doppel-D-Symbol sind Handelsmarken der Dolby Laboratories.
- "Pat. 7,295,673; 7,460,688; 7,519,274"



Copyright

© 2010 Samsung Electronics Co., Ltd. Alle Rechte vorbehalten.

Kopierschutz

- Viele DVDs sind durch Kodierung gegen Kopieren geschützt. Deshalb sollten Sie den DVD-Player nur direkt an das Fernsehgerät, und nicht über den Videorekorder anschließen. Bei DVDs mit Kopierschutz erzeugt die Wiedergabe über Videorekorder ein verzerrtes Bild.
- "Bei diesem Produkt kommen Technologien zum Urheberrechtsschutz zum Einsatz, die durch US-Patente und Rovi Corporation Rechte zum Schutz geistigen Eigentums geschützt sind. Reverse Engineering und Disassemblierung sind verboten."

Inhalt

SICHERHEITSINFORMATIONEN

2

- 2 Sicherheitsanweisungen
- 3 Vorsichtsmaßnahmen
- 3 Zubehör
- 4 Vorsichtsmaßnahmen bei der Handhabung und beim Aufbewahren von Datenträgern
- 4 Lizenz
- 4 Copyright
- 4 Kopierschutz

ERSTE SCHRITTE

7

- 7 Symbole in dieser Bedienungsanleitung
- 7 Merkmale der einzelnen Datenträger
- 11 Beschreibung
 - 11 Vorderseite des Geräts
 - 12 Rückseite
- 13 Fernbedienung

ANSCHLÜSSE

15

- 15 Lautsprecher anschließen
- 17 Fernsehgerät anschließen
- 19 Anschließen der UKW-Antenne
- 20 Externe Audiokomponenten anschließen

SYSTEM-SETUP

21

- 21 Vor Einsatz des Heimkinos (Werkeinstellungen)
- 21 Menüsprache einstellen
- 22 Anzeige
 - 22 TV-Bildformat
 - 22 BD Wise
 - 22 Auflösung
 - 22 HDMI-Format
- 23 Audio
 - 23 DRC (Dynamic Range Compression)
 - 23 AV-SYNC
 - 23 HDMI AUDIO
 - 23 EQ-Optimierung
- 23 System
 - 23 Ersteinstellung
 - 23 DivX(R)-Registrierung
- 24 Sprache
- 24 Sicherheit
 - 24 Kindersicherung
 - 24 Passwort ändern
- 24 Unterstützung
- 24 Produktinformationen

DEUTSCH

Inhalt

GRUNDFUNKTIONEN

25

- 25 Disk-Wiedergabe
- 25 Audio-CD (CD-DA)/MP3/WMA wiedergeben
- 26 JPEG-Dateien wiedergeben
- 26 Wiedergabefunktion verwenden
- 30 Tonmodus
- 32 UKW-Radio hören

ERWEITERTE FUNKTIONEN

33

- 33 USB Funktion
- 33 CD Rippen (Kopieren)

SONSTIGE INFORMATIONEN



34

- 34 Fehlerbehebung
- 35 Sprachcode-Liste
- 36 Technische Daten

- Abbildungen und Illustrationen in diesem Handbuch dienen nur als Beispiel und können vom Aussehen des Produkts abweichen.
- Verwaltungskosten werden abgerechnet, wenn
 - a. Auf Ihren Wunsch ein Ingenieur zu Ihnen geschickt wird, und es liegt kein Defekt des Geräts vor (d.h. wenn Sie dieses Benutzerhandbuch nicht gelesen haben)
 - b. Sie das Gerät in eine Reparaturwerkstatt bringen, und es liegt kein Defekt des Geräts vor (d.h. wenn Sie dieses Benutzerhandbuch nicht gelesen haben).
- Der abgerechnete Betrag wird Ihnen mitgeteilt, ehe irgendwelche Arbeiten oder Kundenbesuche ausgeführt werden.

Symbole in dieser Bedienungsanleitung

Informieren Sie sich vor dem Lesen der Bedienungsanleitung über die nachstehenden Begriffe.

Symbol	Begriff	Erklärung
	DVD	Hier handelt es sich um eine Funktion, die bei DVD-Video oder DVD±R/±RW zur Verfügung steht, die im Videomodus beschrieben und fixiert wurden.
	CD	Hier handelt es sich um eine Funktion, die bei Daten-CDs (CD DA, CD-R/-RW) zur Verfügung steht.
	MP3	Hier handelt es sich um eine Funktion, die bei CD-R/-RW zur Verfügung steht.
	JPEG	Hier handelt es sich um eine Funktion, die bei CD-R/-RW zur Verfügung steht.
	DivX	Hier handelt es sich um eine Funktion, die bei MPEG4-Disks zur Verfügung steht. (DVD±R/±RW, CD-R/-RW)
	ACHTUNG	Hierbei liegt ein Fall vor, in dem eine Funktion nicht ordnungsgemäß arbeitet oder in dem ein Einstellungsvorgang abgebrochen wurde.
	HINWEIS	Verweist auf Tipps oder Anweisungen auf der Seite, die beim korrekten Ablauf von Funktionen helfen.
	Tastenkürzel	Diese Funktion bietet direkten und einfachen Zugang durch Drücken der Taste auf der Fernbedienung.

Merkmale der einzelnen Datenträger

Regionalcode

Der DVD-Player und die DVDs sind nach Regionen codiert. Für die Wiedergabe müssen diese Codes zusammenpassen. Wenn dies nicht der Fall ist, kann die Disk nicht wiedergegeben werden.

Disktyp	Regionalcode	Region
DVD-VIDEO		USA, US-Territorien und Kanada
		Europa, Japan, Naher Osten, Ägypten, Südafrika, Grönland
		Taiwan, Korea, Philippinen, Indonesien, Hongkong
		Mexiko, Südamerika, Mittelamerika, Australien, Neuseeland, Pazifische Inseln, Karibik
		Russland, Osteuropa, Indien, die meisten afrikanischen Länder, Nordkorea, Mongolei
		China

Erste schritte

Abspielbare Disktypen

Datenträger & Marke (mit Logo)	Aufnahmesignale	Disk-Größe	Maximale Spieldauer
 DVD-VIDEO	AUDIO + VIDEO	12 cm	Ca. 240 Minuten (Einseitig)
			Ca. 480 Minuten (Doppelseitig)
		8 cm	Ca. 80 Minuten (Einseitig)
			Ca. 160 Minuten (Doppelseitig)
 AUDIO-CD	AUDIO	12 cm	74 Minuten
		8 cm	20 Minuten
 DivX	AUDIO + VIDEO	12 cm	—
		8 cm	—

Folgende Disktypen nicht verwenden!

- LDs, CD-Gs, CD-Is, CD-ROMs, DVD-ROMs und DVD-RAMs können auf diesem Heimkino-System nicht wiedergegeben werden. Sollten derartige Disks in das Gerät eingelegt werden, wird die Meldung <WRONG DISC FORMAT (FALSCHES DISKFORMAT)> auf dem Bildschirm angezeigt.
- Im Ausland gekaufte DVDs können möglicherweise mit diesem Produkt nicht wiedergegeben werden. Sollten derartige DVDs in das Gerät eingelegt werden, wird die Meldung <Wrong Region. Please check Disc. (Falsche Region. Bitte Disk überprüfen.)> auf dem Bildschirm angezeigt.

Disktypen und Diskformat

Dieses Produkt unterstützt keine Mediendateien, die durch DRM (Digital Rights Management) geschützt sind.

CD-RWs

- Je nach dem Wiedergabegerät (CD-Recorder oder PC) und dem Zustand der Disk können einige CD-R-Disks möglicherweise nicht wiedergeben.
- Verwenden Sie CD-R Disks mit 650 MB/74 Minuten Speicherkapazität. Verwenden Sie keine CD-R Disks mit über 700 MB/80 Minuten Kapazität, weil sie möglicherweise nicht wiedergegeben werden können.
- Einige (wiederbeschreibbare) CD-RW Datenträger werden möglicherweise nicht wiedergegeben.

- Nur ordnungsgemäß „finalisierte“ CD-Rs können vollständig wiedergegeben werden. Wenn die Disk beim Beschreiben fixiert, jedoch nicht fertiggestellt wurde, mag es Ihnen nicht möglich sein, die Disk vollständig wiederzugeben.

CD-R MP3 Disks

- Nur CD-Rs mit MP3-Dateien in den Formaten ISO 9660 oder Joliet können wiedergegeben werden.
- Der Name der MP3-Dateien sollte keine Leerzeichen und Sonderzeichen (. / = +) enthalten.
- Verwenden Sie Disks, die mit einer Datenkompression/-dekompression von mehr als 128 Kbps aufgenommen wurden.
- Nur Dateien mit einer der Erweiterungen „.mp3“ und „.MP3“ können wiedergegeben werden.
- Nur eine durchgehend beschriebene Multisession-CD kann wiedergegeben werden. Wenn ein leeres Segment besteht. Wenn die Multisession-Disk ein leeres Segment enthält, erfolgt die Wiedergabe nur bis zu dem leeren Segment.
- Wenn die Disk beim Brennen nicht fertiggestellt wurde, wird der Start der Wiedergabe verzögert, und eventuell werden nicht alle aufgezeichneten Dateien wiedergegeben.
- Bei Dateien, die im VBR-Format (variable Bitraten) sowohl mit niedrigen als auch mit höheren Bitraten (z. B. von 32 kbit/s bis 320 kbit/s) beschrieben wurden, kann der Ton bei der Wiedergabe stottern.
- Pro CD können maximal 500 Titel wiedergegeben werden.
- Pro CD können maximal 300 Ordner wiedergegeben werden.

CD-R JPEG Disks

- Nur Dateien mit der Erweiterung „.jpg“ können wiedergegeben werden.
- Wenn die Disk beim Brennen nicht fertiggestellt wurde, wird der Start der Wiedergabe verzögert, und eventuell werden nicht alle aufgezeichneten Dateien wiedergegeben.
- Nur CD-Rs mit JPEG-Dateien in den Formaten ISO 9660 oder Joliet können wiedergegeben werden.
- Die JPEG-Dateinamen sollten aus maximal 8 Zeichen bestehen und keine Leer- oder Sonderzeichen (. / = +) enthalten.
- Nur eine durchgehend beschriebene Multisession-CD kann wiedergegeben werden. Wenn die Multisession-Disk ein leeres Segment enthält, erfolgt die Wiedergabe nur bis zu diesem Segment.
- Auf einem Ordner können maximal 999 Bilder gespeichert werden.
- Bei der Wiedergabe von Kodak/Fuji Picture CDs können nur die JPEG-Dateien im Bildordner wiedergegeben werden.
- Bei allen anderen Disks außer Kodak/Fuji Picture CDs, kann sich der Start der Wiedergabe verzögern, oder die Wiedergabe überhaupt nicht erfolgen.

DVD±R/±RW, CD-R/RW Disks

- Softwareaktualisierungen für inkompatible Formate werden nicht unterstützt. (Beispiel: QPEL, GMC, höhere Auflösung als 800 x 600 Pixel, usw.)
- Wenn eine DVD-R/-RW nicht korrekt im DVD-Videoformat aufgenommen wurde, kann sie nicht wiedergegeben werden.

- Bei der Wiedergabe von Disks mit einer Sampling-Frequenz von mehr als 48 kHz oder 320 kbit/s werden Sie die Wiedergabe am Bildschirm ggf. verwackelt wahrnehmen.
- Abschnitte mit einer hohen Bildfrequenz werden bei der Wiedergabe einer DivX-Datei ggf. nicht abgespielt.
- Da das Produkt nur von DivX Networks, Inc. autorisierte Codierformate unterstützt, werden vom Benutzer erstellte DivX-Dateien möglicherweise nicht wiedergegeben.

DivX (Digital internet video express)

DivX ist ein von Microsoft entwickeltes Videodateiformat. Es basiert auf einer MPEG4-Komprimierungstechnologie, die das Übertragen von Audio- und Videodaten über das Internet in Echtzeit ermöglicht.

MPEG4 wird für die Videocodierung und MP3 für die Audiocodierung verwendet, sodass die Benutzer einen Film in annähernder DVD-Qualität anschauen können.

Unterstützte Formate (DivX)

Dieses Produkt unterstützt ausschließlich die nachfolgend aufgeführten Medienformate.

Sollten weder das Video- als noch das Audioformat unterstützt werden, wird der Film möglicherweise fehlerhaft bzw. ohne Ton wiedergegeben.

Unterstützte Videoformate

Formatieren	Unterstützte Versionen
AVI	DivX3.11~DivX5.1, XviD
WMV	V1/V2/V3/V7

Unterstützte Audioformate

Formatieren	Bitrate	Sampling-Frequenz
MP3	80~320kbps	44.1kHz
WMA	56~128kbps	
AC3	128~384kbps	44.1/48kHz
DTS	1.5Mbps	44.1kHz

- DivX-Dateien, inklusiv Audio und Video-Dateien, die im DTS-Format erstellt wurden, können nur bis zu 6 Mbps unterstützen.
- Seitenverhältnis : Obwohl die standardmäßige DivX-Auflösung 640x480 Pixel ist, unterstützt dieses Produkt bis zu 720 x 480 Pixel. Höhere TV-Bildschirmauflösungen als 800 werden nicht unterstützt.

Erste schritte

Notizen zum USB-Anschluss

Unterstützte Geräte: USB-Speichermedien, MP3-Player, digitale Kamera, USB Kartenleser

- 1) Werden nicht unterstützt wenn ein Ordner oder eine Datei mehr als 10 Zeichen enthält.
- 2) Eine Untertiteldatei größer als 148 KB kann möglicherweise nicht ordnungsgemäß angezeigt werden.
- 3) Ein bestimmtes USB/Digital-Kameragerät mag mit dem Produkt möglicherweise inkompatibel sein.
- 4) FAT16 und FAT32 -Dateisysteme werden unterstützt.
 - NTFS Dateisystem wird nicht unterstützt.
- 5) Foto (JPEG), Musik (MP3) und Video-Dateien sollten in Koreanisch oder Englisch benannt werden. Andernfalls kann die Datei möglicherweise nicht wiedergeben.
- 6) Schließen Sie direkt am USB-Anschluss des Produkts an. Ein zusätzliche Kabelanschluss kann USB-Kompatibilitätsprobleme verursachen.
- 7) Das Einlegen von mehreren Speichergeräten an Ihren Multi-Kartenleser mag nicht eiwandfrei funktionieren.
- 8) PTP-Protokoll für digitale Kamera wird nicht unterstützt.
- 9) Entfernen Sie das USB-Gerät während eines „Lade“-Vorgangs nicht.
- 10) Je größer die Bildauflösung, desto länger die Verzögerungszeit bei der Anzeige.
- 11) DRM-geschützte MP3/WMA- oder Video -Dateien die auf kommerziellen Webseiten heruntergeladen sind, werden nicht abgespielt.
- 12) Externe Festplatte wird nicht unterstützt.
- 13) Unterstützte Dateiformate

Formatieren	Standbild	Musik		Film	
		Dateiname	Standbild	Musik	Film
Dateiname	JPG	MP3	WMA	WMV	DivX
Dateierweiterung	JPG .JPEG	.MP3	.WMA	.WMV	.AVI
Bitrate	-	80-320 kbps	56-128 kbps	4Mbps	4Mbps
Version	-	-	V8	V1,V2, V3,V7	DivX3.11~ DivX5.1, xviD
Pixel	640x480	-	-	720x480	
Sampling-Frequenz	-	44,1kHz	44,1kHz	44,1kHz~ 48kHz	

Beschreibung

Vorderseite des Geräts

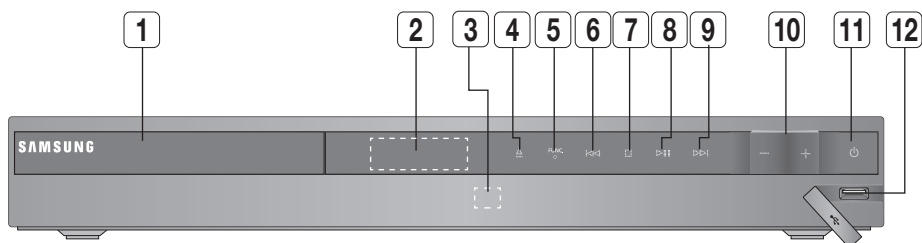

1	DISK-LADE	Disk hier einlegen.
2	DISPLAY	Zeigt den Wiedergabe-Status, die Uhrzeit usw. an.
3	FERNBEDIENUNGSSENSOR	Erkennt die Signale der Fernbedienung.
4	TASTE ÖFFNEN/SCHLIESSEN ()	Zum Öffnen und Schließen der Disk-Lade.
5	TASTE FUNKTION ()	Der Modus wechselt folgendermaßen: DVD/CD → D.IN → AUX → USB → FM.
6	TASTE ABSTIMMUNG ABWÄRTS und ÜBERSPRINGEN ()	Geht zum vorherigen Titel/Kapitel/Track zurück. Sucht die UKW-Frequenz rückwärts ab.
7	TASTE STOPP ()	Beendet die Wiedergabe einer Disk.
8	TASTE WIEDERGABE/ANHALTEN ()	Spielt eine Disk ab oder hält die Wiedergabe an.
9	ABSTIMMUNG AUFWÄRTS und ÜBERSPRINGEN ()	Zurück zum nächsten Titel/Kapitel/Track. Sucht die UKW-Frequenz vorwärts ab.
10	LAUTSTÄRKEREGLER ()	Lautstärkeregelung.
11	TASTE EIN-/AUSSCHALTEN ()	Schaltet das Hauptgerät ein/aus.
12	USB-ANSCHLUSS	Hier anschließen und externe Dateien von USB-Speichergeräten wie MP3-Player oder USB-Flash-Speicher wiedergeben.

Erste schritte

Rückseite

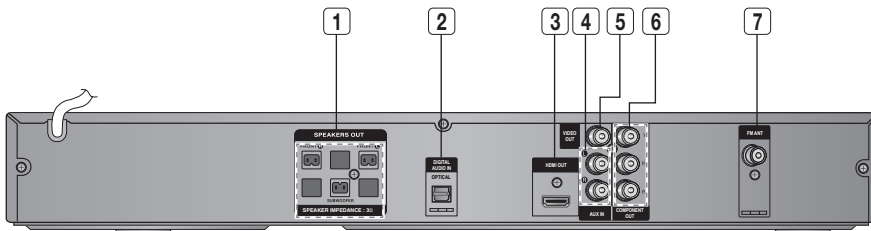

1	2.1 KANAL-LAUTSPRECHER-AUSGÄNGE	Schließen Sie die vorderen Lautsprecher sowie den Subwoofer an.
2	EXTERNER DIGITALER OPTISCHER EINGANG (DIGITAL AUDIO IN)	Dient dem Anschluss externe Ausrüstung mit digitalem Ausgang.
3	HDMI OUT-AUSGANG	Mithilfe eines HDMI-Kabels verbinden Sie diesen HDMI-Ausgang mit dem HDMI-Eingang an Ihrem Fernsehgerät, um die beste Bildqualität zu erreichen.
4	AUX IN -EINGÄNGE	Verbindung zum 2-Kanal-Analog-Ausgang eines externen Geräts (z. B. Videorekorder).
5	VIDEO-AUSGANG	Verbinden Sie den Video-Eingang Ihres Fernsehgeräts (VIDEO IN) mit VIDEO OUT (VIDEO-AUSGANG).
6	COMPONENT-VIDEO-AUSGÄNGE	Zum Verbinden des Komponentenvideo-Eingangs eines Fernsehgeräts.
7	UKW-ANTENNENEINGANG	Zur Verbindung von UKW-Antennen.

Fernbedienung

Übersicht der Fernbedienung

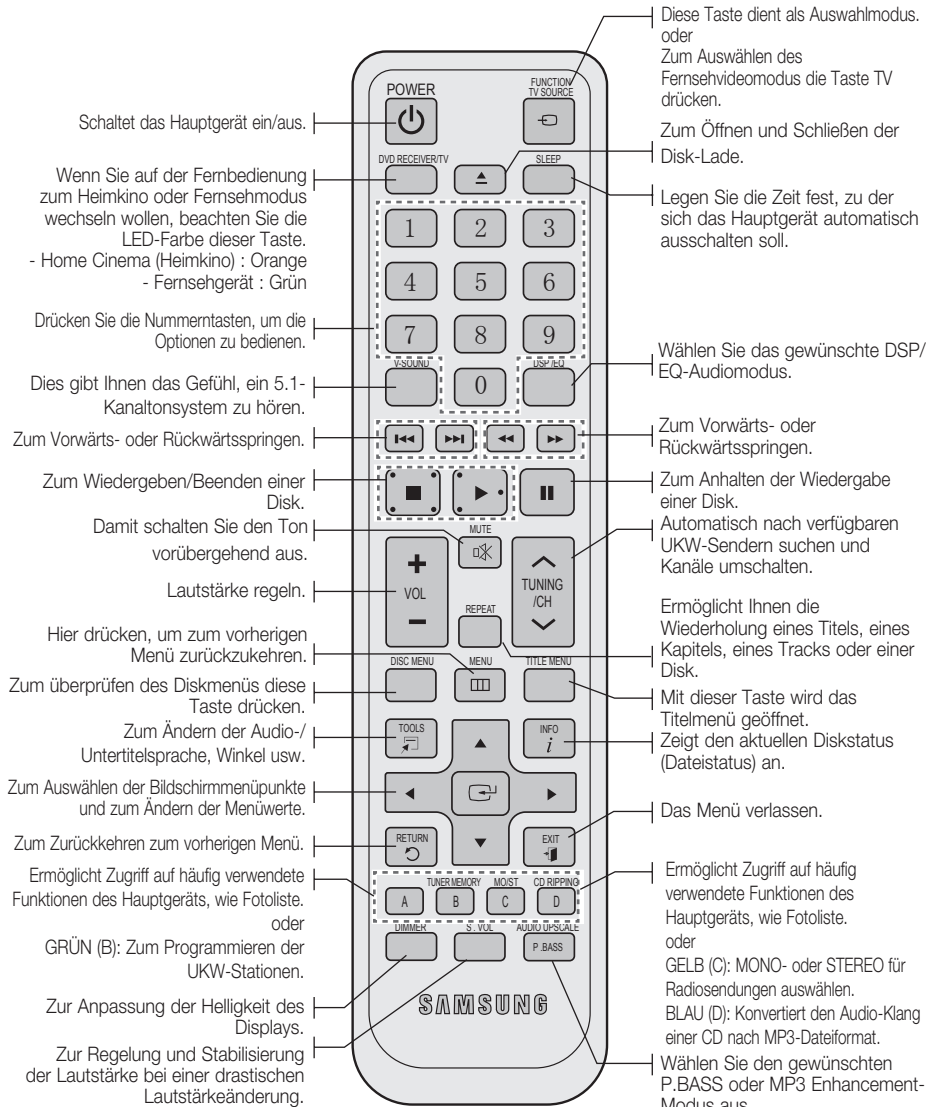

Erste schritte

Batterien in die Fernbedienung einsetzen

* Batterieröße: AAA

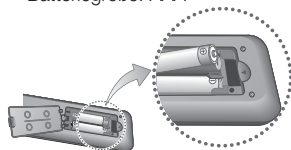

HINWEIS

- Setzen Sie die Batterien polrichtig in die Fernbedienung ein: (+) zu (+) und (-) zu (-).
- Tauschen Sie stets beide Batterien gleichzeitig aus.
- Halten Sie die Batterien von Hitze und Feuer fern.
- Die Fernbedienung hat eine Reichweite von bis zu ca. 7 Metern Luftlinie.

Fernbedienung einrichten

Sie können mit dieser Fernbedienung bestimmte Funktionen Ihres Fernsehgeräts steuern.

Wenn Sie das Fernsehgerät mit der Fernbedienung steuern

1. Drücken Sie die Taste **DVD RECEIVER/TV**, um die Fernbedienung in den TV-Modus zu setzen.
2. Drücken Sie die Taste **POWER** um das Fernsehgerät einzuschalten.
3. Halten Sie die Taste **POWER** gedrückt, und geben Sie den Code für die entsprechende Marke Ihres Fernsehgeräts ein.
 - Wenn in der Tabelle mehr als ein Code für Ihr Fernsehgerät angegeben ist, geben Sie die Codes nacheinander ein, um herauszufinden, welcher passt.
 - **Beispiel: Für ein Samsung-Fernsehgerät**
Halten Sie die Taste **POWER** gedrückt, und geben Sie mit den Nummertasten 00, 15, 16, 17 und 40 ein.
4. Wenn das Fernsehgerät ausgeschaltet wird, ist die Einstellung komplett.
 - Sie können nun die Tasten TV POWER, VOLUME, CHANNEL und die Tastennummern verwenden .

HINWEIS

- Unter Umständen lassen sich manche Fernsehgerätemarken nicht mit der Fernbedienung bedienen. Es kann auch vorkommen, dass je nach Hersteller Ihres Fernsehgeräts nicht alle Bedienschritte möglich sind.
- Wenn Sie die Fernbedienung nicht mit dem Herstellercode Ihres Fernsehers programmieren, funktioniert diese standardmäßig mit einem Samsung-Fernsehgerät.

Markencodeliste des Fernsehgeräts

Marke	Code	Marke	Code
Admiral (M.Wards)	56, 57, 58	MTC	18
A Mark	01, 15	NEC	18, 19, 20, 40, 59, 60
Anam	01, 02, 03, 04, 05, 06, 07, 08, 09, 10, 11, 12, 13, 14	Nikei	03
AOC	01, 18, 40, 48	Onking	03
Bell & Howell (M.Wards)	57, 58, 81	Onwa	03
Brocsonic	59, 60	Panasonic	06, 07, 08, 09, 54, 66, 67, 73, 74
Candle	18	Penney	18
Cetronic	03	Phileo	03, 15, 17, 18, 48, 54, 59, 62, 69, 90
Citizen	03, 18, 25	Philips	15, 17, 18, 40, 48, 54, 62, 72
Cinema	97	Pioneer	63, 66, 80, 91
Classic	03	Portland	15, 18, 59
Concerto	18	Proton	40
Contec	46	Quasar	06, 66, 67
Coronado	15	Radio Shack	17, 48, 56, 60, 61, 75
Craig	03, 05, 61, 82, 83, 84	RCA/Proscan	18, 59, 67, 76, 77, 78, 92, 93, 94
Croslex	62	Realistic	03, 19
Crown	03	Sampo	40
Curtis Mates	59, 61, 63	Samsung	00, 15, 16, 17, 40, 43, 46, 47, 48, 49
CXC	03	Sanyo	19, 61, 65
Daewoo	02, 03, 04, 15, 16, 17, 18, 19, 20, 21, 22, 23, 24, 25, 26, 27, 28, 29, 30, 32, 34, 35, 36, 48, 59, 90	Scott	03, 40, 60, 61
Daytron	40	Sears	15, 18, 19
Dynasty	03	Sharp	15, 57, 64
Emerson	03, 15, 40, 46, 59, 61, 64, 82, 83, 84, 85	Signature 2000 (M.Wards)	57, 58
Fisher	19, 65	Sony	50, 51, 52, 53, 55
Funai	03	Soundesign	03, 40
Futuretech	03	Spectricon	01
General Electric (GE)	06, 40, 56, 59, 66, 67, 68	SSS	18
Hall Mark	40	Sylvania	18, 40, 48, 54, 59, 60, 62
Hitachi	15, 18, 50, 59, 69	Symphonic	61, 95, 96
Inkel	45	Tatung	06
JC Penny	56, 59, 67, 86	Techwood	18
JVC	70	Teknika	03, 15, 18, 25
KTV	59, 61, 87, 88	TMK	18, 40
KEC	03, 15, 40	Toshiba	19, 57, 63, 71
KMC	15	Vidtech	18
LG (Goldstar)	01, 15, 16, 17, 37, 38, 39, 40, 41, 42, 43, 44	Vidtech	59, 60, 69
Luxman	18	Wards	15, 17, 18, 40, 48, 54, 60, 64
LXI (Sears)	19, 54, 56, 59, 60, 62, 63, 65, 71	Yamaha	18
Magnavox	15, 17, 18, 48, 54, 59, 60, 62, 72, 89	York	40
Marantz	40, 54	Yupiteru	03
Matsui	54	Zenith	58, 79
MGA	18, 40	Zonda	01
Mitsubishi/MGA	18, 40, 59, 60, 75	Dongyang	03, 54

Anschlüsse

In diesem Kapitel werden verschiedene Möglichkeiten erläutert, das Hauptgerät mit anderen externen Komponenten zu verbinden.

Bevor Sie das Hauptgerät installieren oder an einer anderen Stelle aufstellen, müssen Sie es ausschalten und den Netzstecker ziehen.

Anschließen der Lautsprecher

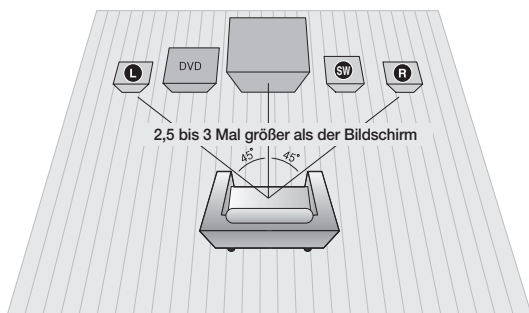

Platzierung des Hauptgeräts

Platzieren Sie das Hauptgerät auf einem Regal, einer Kommode oder unter dem Fernsehtisch.

Auswahl der Hörposition

Wählen Sie Ihre Hörposition in einem Abstand zum Fernsehgerät, welcher der 2,5 bis 3-fachen Größe des Bildschirms entspricht.

Beispiel:

Bei einem 32-Zoll-Monitor etwa 2 - 2,4 m

Bei einem 55-Zoll-Monitor etwa 3,5 - 4 m

Front-Lautsprecher L R	Platzieren Sie diese Lautsprecher vor Ihrer Hörposition, so dass sie nach innen zeigen (in einem Winkel von ca. 45°) und auf Sie ausgerichtet sind. Platzieren Sie die Lautsprecher so, dass die Hochtöner sich auf einer Höhe mit Ihren Ohren befinden.
Subwoofer SW	Die Position des Subwoofers ist nicht wichtig. Sie können ihn beliebig platzieren.

! ACHTUNG

- Achten Sie darauf, dass Kinder nicht mit den Lautsprechern oder in deren Nähe spielen. Sie können durch umkippende Lautsprecher verletzt werden.
- Stellen Sie beim Anschluss der Lautsprecherkabel mit den Lautsprechern sicher, dass die Polarität (+/-) korrekt ist.
- Halten Sie den Subwoofer außerhalb der Reichweite von Kindern. Verhindern Sie, dass Kinder ihre Hände oder Fremdkörper in die Schallöffnung des Subwoofers einführen.
- Hängen Sie den Subwoofer nicht an der Schallöffnung an der Wand auf.

📌 HINWEIS

- Wenn Sie einen Lautsprecher in der Nähe des Fernsehers aufstellen, können die Bildschirmfarben aufgrund des magnetischen Feldes, das der Lautsprecher erzeugt, gestört werden. In diesem Fall platzieren Sie den Lautsprecher weiter vom Fernsehgerät entfernt.

Anschlüsse

Anschließen der Lautsprecher

Lautsprecherkomponenten

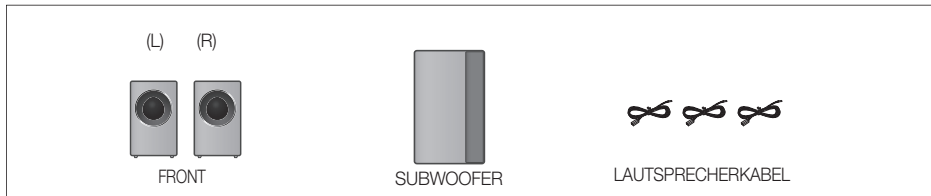

Anschließen der Lautsprecher (Fortsetzung)

1. Drücken Sie die Anschlusslasche an der Rückseite des Lautsprechers herunter.
2. Führen Sie das schwarze Kabel in den schwarzen Anschluss (-) bzw. das rote Kabel in den roten Anschluss (+) ein. Lassen Sie die Lasche dann wieder los.
3. Beachten Sie beim Anschließen der Lautsprecher an der Rückseite des Hauptgerätes, dass die Farben der Stecker denen der Buchsen entsprechen.

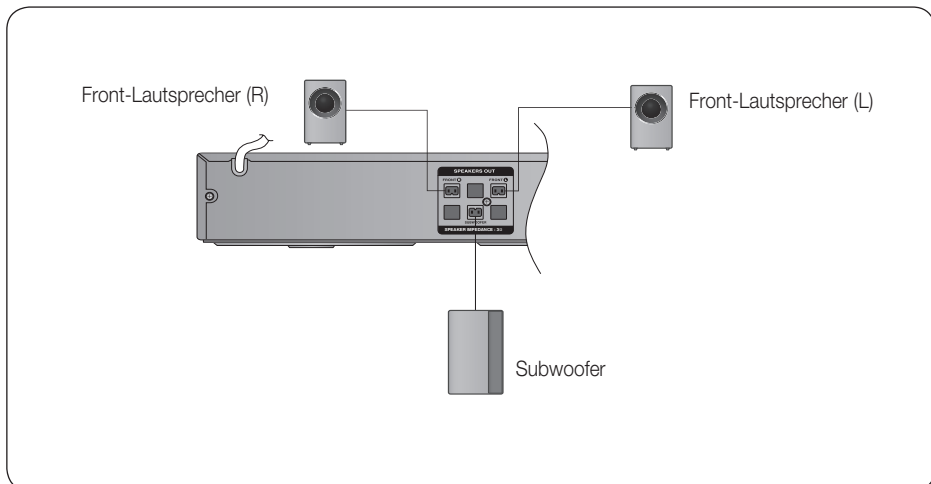
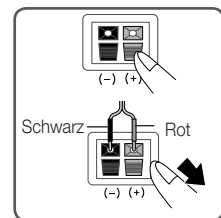

Videoausgang an Ihr Fernsehgerät anschließen

Wählen Sie eine von vier Methoden für den Anschluss an ein Fernsehgerät aus.

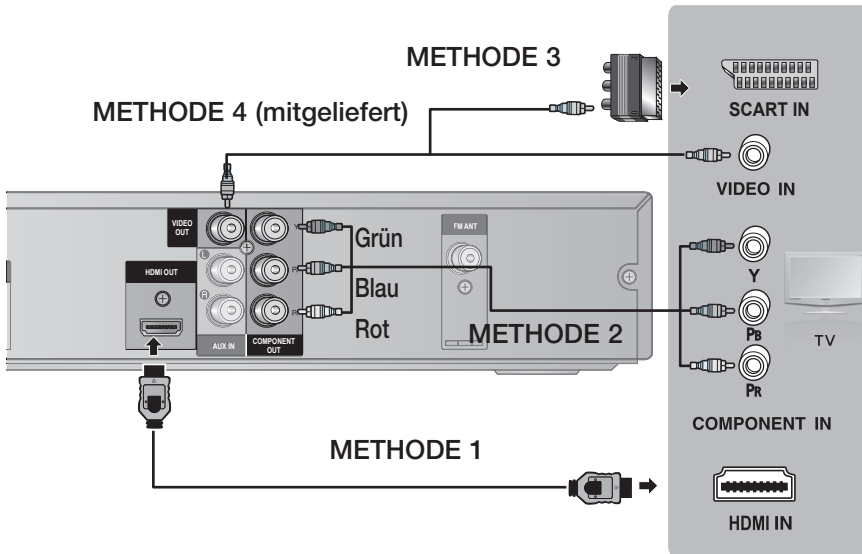

METHODE 1 : HDMI

Verbinden Sie ein HDMI-Kabel (nicht mitgeliefert) über die **HDMI OUT** (HDMI AUSGANGS-) Buchse an der Rückseite des Hauptgeräts mit der HDMI Eingangsbuchse des Fernsehgeräts.

METHODE 2 : Component Video

Falls Ihr Fernsehgerät über einen Komponentenvideo-Eingang verfügt, verbinden Sie ein Komponentenvideo-Kabel (nicht mitgeliefert) über die **COMPONENT OUT** (Pr, Pb und Y) -Buchsen an der Rückseite des Hauptgeräts mit den entsprechenden Komponentenvideo-Eingangsbuchsen Ihres Fernsehgeräts.

METHODE 3 : Scart

Falls Ihr Fernsehgerät über einen SCART-Eingang verfügt, schließen Sie das mitgelieferte Videokabel an der **VIDEO OUT**-Buchse an der Rückseite des Heimkino-Systems an die VIDEO-Buchse des SCART-Steckers, verbinden Sie anschließend den SCART IN-Stecker mit der entsprechenden SCART-IN-Buchse Ihres Fernsehgeräts.

METHODE 4 : Composite Video

Verbinden Sie mit Hilfe des beiliegenden Videokabels die **VIDEO OUT** (VIDEO-AUSGANGS-) Buchse an der Rückseite des Hauptgeräts mit der VIDEO IN (VIDEO-EINGANGS-) Buchse Ihres Fernsehgeräts.

Anschlüsse

HINWEIS

- Folgende Auflösungen sind für die HDMI-Übertragung verfügbar: 480p (576p), 720p, 1080i/1080p. Informationen über die Auflösungseinstellung finden Sie auf Seite 22.
- Dieses Produkt funktioniert im Zeilensprungverfahren 480i (576i) für den Component/Composite Ausgang.
- Nach dem Herstellen der Videoverbindung müssen Sie an Ihrem Fernsehgerät die Video-Eingangsquelle entsprechend dem Videoausgangsmodus des Hauptgeräts einstellen. Schalten Sie zuerst diesen Player ein bevor Sie die Videoeingangsquelle an Ihrem Fernsehgerät einstellen. Informationen, wie Sie die Video-Eingangsquelle an Ihrem Fernsehgerät auswählen, finden Sie im Benutzerhandbuch des Fernsehgeräts.

! ACHTUNG

- Verbinden Sie Das Heimkino-System nicht über einen Videorekorder. Videosignale, die über Videorekorder empfangen werden, können durch Urheberschutzsysteme beeinträchtigt werden, wodurch das Bild am Fernsehgerät verzerrt erscheint.

HDMI-FUNKTION

Funktion Automatische HDMI-Erkennung

Wenn in eingeschaltetem Zustand ein HDMI-Kabel an das Gerät angeschlossen wird, schaltet der Videoausgang automatisch auf den HDMI-Modus um.

- HDMI (Hochauflösende Multimedien-Schnittstelle)
- HDMI ist eine Schnittstelle für die digitale Übertragung von Video- und Audiodaten über einen einzigen Anschluss. Das Hauptgerät liefert mit Hilfe von HDMI ein digitales Bild- und Tonsignal, das von einem Fernsehgerät mit HDMI-Eingang in klaren Bildern wiedergegeben werden kann.
- Beschreibung der HDMI-Verbindung
 - HDMI sendet ein rein digitales Signal an das Fernsehgerät.
 - Wenn das Fernsehgerät HDCP (High-bandwidth Digital Content Protection) nicht unterstützt, wird nur ein weißes Rauschen auf dem Bildschirm angezeigt.
- Was ist HDCP?
- HDCP (High-bandwidth Digital Content Protection (Verschlüsselungssystem)) ist ein Kopierschutzverfahren für DVD-Inhalte, die über HDMI ausgegeben werden. Es ermöglicht eine sichere digitale Verbindung zwischen einer Videoquelle (PC, DVD usw.) und einem Anzeigegerät (Fernsehgerät, Projektor usw.). Der Inhalt wird im Quellgerät verschlüsselt, um unberechtigtes Kopieren zu verhindern.

HINWEIS



- Beim Anschluss eines HDMI-Kabels werden Composite- (Video) und Komponenten-Videosignale nicht übertragen.

Anynet+ (HDMI-CEC) verwenden

Anynet+ ist eine Funktion, die Ihnen die Möglichkeit bietet, andere Samsung AV-Geräte mit Ihrer TV-Fernbedienung von Samsung zu steuern. Sie können die Funktion Anynet+ verwenden, indem Sie dieses Hauptgerät mit einem HDMI-Kabel an ein SAMSUNG Fernsehgerät anschließen. Diese Funktion ist nur verfügbar, wenn Sie ein mit Anynet+ kompatibles SAMSUNG-Fernsehgerät verwenden.

1. Schließen Sie das Hauptgerät mit einem HDMI-Kabel an ein Samsung-Fernsehgerät an. (Siehe Seite 17.)
2. Konfigurieren der Anynet+-Funktion Ihres Fernsehgeräts. (Weitere Informationen hierzu finden Sie in der Bedienungsanleitung Ihres Fernsehgeräts.)

HINWEIS

- Einige Fernbedienungstasten werden vom Anynet+ unterstützt.
- Diese Funktion steht nicht zur Verfügung, wenn das HDMI-Kabel CEC nicht unterstützt.
- Je nach Fernsehgerät stehen für den HDMI-Ausgang bestimmte Auflösungen möglicherweise nicht zur Verfügung. Informationen dazu finden Sie in der Bedienungsanleitung Ihres Fernsehgeräts.
- Überprüfen Sie, ob Ihr Fernsehgerät das Logo  aufweist (Wenn das Logo  vorhanden ist, wird die Anynet+-Funktion unterstützt).

Anschließen der UKW-Antenne

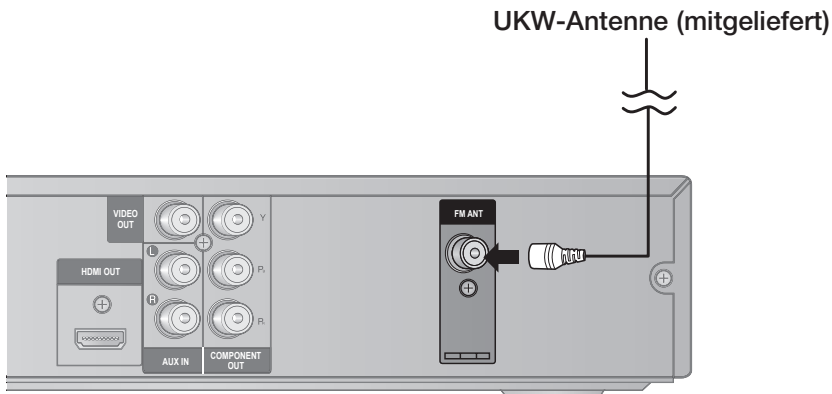

1. Verbinden Sie die mitgelieferte UKW-Antenne mit dem UKW-Antennenanschluss.
2. Bewegen Sie den Antennendraht langsam hin und her, bis Sie einen guten Empfang haben. Befestigen Sie den Draht an der Wand oder einer anderen festen Fläche.

HINWEIS

- Dieses Hauptgerät empfängt keine MW-Übertragungen.

Anschlüsse

Externe Audiokomponenten anschließen

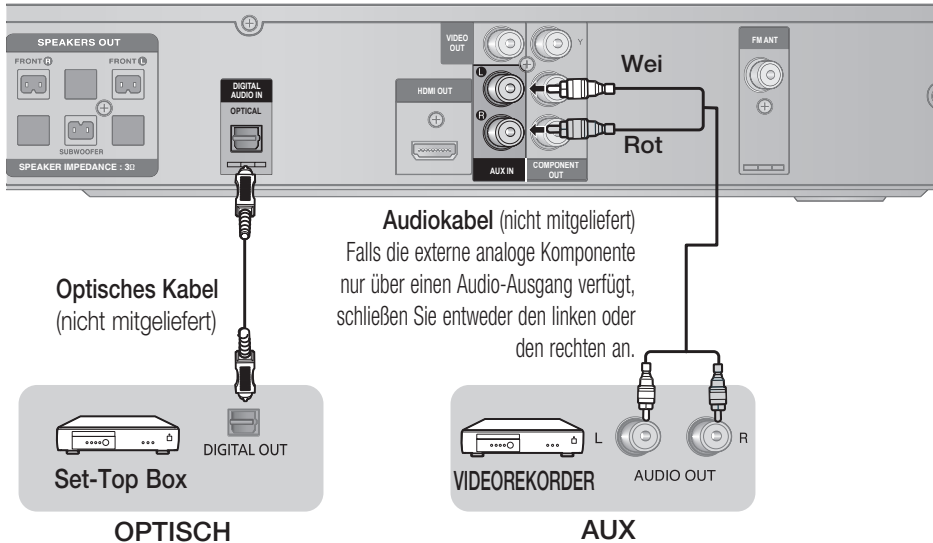

AUX : Anschließen einer externen analogen Komponente

Ein Beispiel für eine analoge Signalkomponente ist ein Videorekorder.

1. Verbinden Sie den Eingang **AUX IN** (Audio) auf der Rückseite des Hauptgeräts mit dem Audioausgang der externen analogen Komponente.
 - Achten Sie darauf, dass die Farben der Steckverbinder übereinstimmen.
2. Wählen Sie mit der Taste **FUNCTION** den Menüpunkt **AUX**-Eingang aus.
 - Der Modus wechselt folgendermaßen:
DVD/CD → D.IN → AUX → USB → FM.

HINWEIS

- Sie können den Videoausgang Ihres Videorekorders mit dem Fernsehgerät und die Audioausgänge des Videorekorders mit dem Hauptgerät verbinden.

OPTISCH: Anschließen einer externen digitalen Komponente

Digitale Signalkomponenten sind z. B. ein Kabeldose/Satellitenempfänger (Set-Top-Box).

1. Verbinden Sie den Eingang **DIGITAL AUDIO IN (OPTICAL)** auf der Rückseite des Geräts mit dem Digitalen Ausgang der externen Digitalkomponente.
2. Wählen Sie mit der Taste **FUNCTION** die Option **D.IN** aus.
 - Der Modus wechselt folgendermaßen:
DVD/CD → D.IN → AUX → USB → FM.

Bevor Sie beginnen (Werkeinstellungen)

1. Drücken Sie die Taste **POWER** wenn das Gerät zum ersten Mal an das Fernsehgerät angeschlossen wird. Der Bildschirm mit den Werkeinstellungen wird angezeigt.

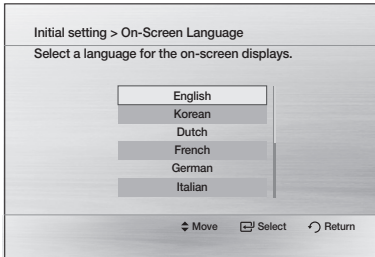

2. Wählen Sie mit den Tasten **▲▼** die gewünschte Sprache aus, und drücken Sie die Taste **EINGABE**.
3. Drücken Sie **EINGABE**, um die Taste Start auszuwählen.
4. Wählen Sie mit den Tasten **▲▼** das gewünschte Fernsehbildformat aus, und drücken Sie die Taste **EINGABE**.
5. Drücken Sie **EINGABE**, um die Taste Start auszuwählen.

HINWEIS

- Wenn das HDMI-Kabel an das Hauptgerät angeschlossen ist, steht das Fernsehbildformat nicht zur Verfügung.
- Durch Drücken der Taste **RETURN** gelangen Sie zum zurück in das vorherige Menü.
- Haben Sie eine Menüsprache gewählt, können Sie diese ändern, indem Sie die Taste **STOPP** (■) auf der Fernbedienung mindestens 5 Sekunden lang gedrückt halten. Dabei darf sich keine Disk im Gerät befinden.
- Wird die Werkeinstellung nicht auf dem Bildschirm angezeigt, lesen Sie unter Werkeinstellungen nach. (siehe Seite 23)

Auswählen des Videoformats

Die Videoformatnormen sind von Land zu Land verschieden. Sie können entweder NTSC oder PAL als Videoformat auswählen. Halten Sie bei ausgeschaltetem Hauptgerät die Nummertaste 7 auf der Fernbedienung für mindestens 5 Sekunden gedrückt.

- "NTSC" oder "PAL" wird im Display eingeblendet. Dann drücken Sie die Nummertaste 7, um entweder „NTSC“ oder „PAL“ auszuwählen.
- Das Videoformat der Disk muss mit dem Videoformat des Fernsehgeräts übereinstimmen.

Einstellen des Setup-Menüs

Die Zugriffsschritte können je nach ausgewähltem Menü differieren. Die in diesem Benutzerhandbuch dargestellte GUI (Grafische Benutzeroberfläche) kann je nach Firmware-Version unterschiedlich sein.

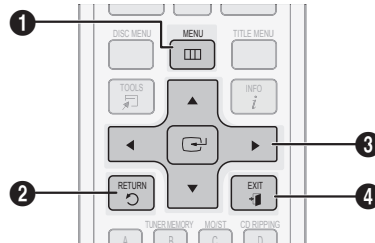

- | | |
|---|--|
| 1 | TASTE MENU : Zeigt das Menü Home an. |
| 2 | TASTE RETURN : Zum vorherigen Setup-Menü zurückkehren. |
| 3 | TASTE EINGABE / DIRECTION
Bewegen Sie den Cursor und wählen Sie einen Menüpunkt. Wählen Sie den eben ausgesuchten Menüpunkt. Bestätigen Sie die Einstellung. |
| 4 | TASTE EXIT : Das Setup-Menü verlassen. |

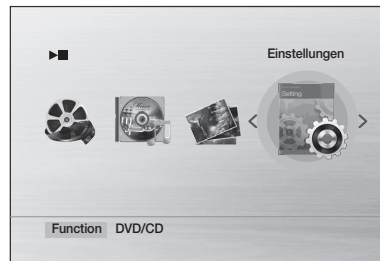

1. Drücken Sie die Taste **POWER**.
2. Wählen Sie mit den Tasten **◀▶** die Option , **Einstellungen** und drücken Sie die Taste **EINGABE**.
3. Wählen Sie mit den Tasten **▲▼** das gewünschte Menü aus, und drücken Sie die Taste **EINGABE**.
4. Wählen Sie mit den Tasten **▲▼** das gewünschte Untermenü aus, und drücken Sie die Taste **EINGABE**.
5. Wählen Sie mit den Tasten **▲▼** die gewünschte Option aus, und drücken Sie die Taste **EINGABE**.
6. Drücken Sie die Taste **EXIT**, um das Menü zu verlassen.

System-setup

Display

Sie können verschiedene Displayoptionen, z. B. Fernsehbildformat, Auflösung usw. konfigurieren.

TV-Bildformat

Sie haben die Möglichkeit, die Bildschirmeinstellungen je nach Art Ihres verwendeten Fernsehgeräts entsprechend anzupassen.

• 4:3 Passend



Selbst wenn Sie ein Fernsehgerät mit Bildformat 4:3 verwenden, können Sie mit dieser Einstellung eine DVD im Breitbildformat 16:9 ansehen. Die schwarzen Bildschirmleisten oben und unten fallen weg (dabei wird der äußere rechte und linke Rand abgeschnitten).

• 4:3 Normal



Mit dieser Einstellung können Sie selbst auf einem Fernsehgerät mit Bildformat 4:3 eine DVD im Breitbildformat 16:9 ansehen. Am oberen und unteren Bildschirmrand ist dann jeweils ein schwarzer Balken zu sehen.

• 16:9 Breit



Mit dieser Einstellung können Sie das volle Breitbildformat 16:9 auf einem Breitbildfernsehgerät sehen.

HINWEIS

- Bei der Verwendung von HDMI wechselt der Bildschirm automatisch in den 16:9-Breitbildmodus und die Funktion TV Aspect (Fernsehbildformat) ist nicht aktiv.
- Wenn eine DVD 4:3-Format aufweist, können Sie die DVD nicht im Breitbildformat anschauen.
- Da DVDs mit verschiedenen Bildformaten aufgenommen werden, unterscheidet sich die Wiedergabe je nach Software, Fernsehgerät und Bildseitenformat.

BD Wise

(Nur bei Samsung Produkten)

BD Wise ist Samsungs neueste Funktion, die Interkonnektivität ermöglicht. Wenn Sie Samsung Produkte mit BD-Wise über HDMI miteinander verbinden, wird automatisch die beste Auflösung eingestellt.

22 Deutsch

- **Ein** : Die Originalauflösung der DVD wird direkt auf dem Fernsehgerät ausgegeben.
- **Aus** : Die Ausgabeauflösung wird entsprechend der vorher eingestellten Auflösung, unabhängig von der Auflösung der Disk, beibehalten.

HINWEIS

- Dadurch wird die Bildqualität entsprechend dem Inhalt (der Disk, DVD usw.), den Sie wiedergeben möchten, und das Hauptgerät oder das BD Wise-kompatible Samsung Fernsehgerät, optimiert.
- Wenn Sie die Auflösung im BD Wise-Modus ändern möchten, müssen Sie den BD-Modus bereits vorher auf Off (Aus) setzen.
- BD Wise wird deaktiviert, wenn das Hauptgerät an ein Gerät angeschlossen ist, das BD Wise nicht unterstützt.

Auflösung

Legt die Ausgabeauflösung des HDMI-Video signals fest. Die Zahlenangaben 480p (576p), 720p, 1080i und 1080p beziehen sich auf die Anzahl der Zeilen in einem Videobild. Das i und das p stehen für interlace scan (Zeilensprungverfahren) bzw. progressive scan (progressive Abtastung).

- **BD Wise** : Bei Anschluss an das Fernsehgerät über HDMI wird mit der Funktion BD Wise automatisch die optimale Auflösung eingestellt. (Der Menüpunkt BD Wise erscheint nur, wenn BD Wise auf Ein gesetzt wurde.)
- **480p(576p)** : Gibt Videobilder (progressive Abtastung) mit 480 Zeilen aus.
- **720p** : Gibt Videobilder (progressive Abtastung) mit 720 Zeilen aus.
- **1080i** : Gibt Videobilder (Zeilensprungverfahren) mit 1080 Zeilen aus.
- **1080p** : Gibt Videobilder (progressive Abtastung) mit 1080 Zeilen aus.

HINWEIS

- Ist der Component oder Composite angeschlossen, wird die Auflösung auf 480i (576i) beschränkt.
- Je nach Fernsehgeräts erscheint 1080P möglicherweise nicht.

HDMI-Format

Sie können die Farbeinstellung mit dem HDMI-Ausgang optimieren. Wählen Sie einen angeschlossenen Gerättyp aus.

- **TV** : Bei Anschluss an ein TV-Gerät über HDMI.
- **Monitor** : Bei Anschluss an einen Bildschirm über HDMI.

Audio

DRC (Dynamic Range Compression)

Mit dieser Funktion wird der Bereich zwischen größter und kleinster Lautstärke geregelt. Mithilfe dieser Funktion kommen Sie auch dann in den Genuss von Dolby Digital Sound, wenn Sie sich spät abends Filme mit niedriger Lautstärke ansehen.

- Sie können entweder Aus, 2/8, 4/8, 6/8, Voll auswählen

AV-SYNC

In Verbindung mit einem Digitalfernseher stimmt die Ton-Bild-Synchronisation möglicherweise nicht.

Passen Sie in diesem Fall die Audio-Verzögerungszeit mit dem Video an.

- Sie können eine Audio-Verzögerungszeit zwischen 0 mSec und 300 mSec einstellen. Stellen Sie die Audio-Verzögerungszeit auf den optimalen Status.

HDMI AUDIO

Die über das HDMI-Kabel gesendeten Audiosignale können zwischen Ein-/Aus umgeschaltet werden.

- **Ein** : Sowohl Video- als auch Audiosignale werden über das HDMI Verbindungskabel gesendet. Die Audioausgabe erfolgt nur über die Lautsprecher Ihres TV-Geräts.
- **Aus** : Das Videosignal wird nur über das HDMI Verbindungskabel gesendet. Die Audioausgabe erfolgt ausschließlich über die Lautsprecher des Hauptgeräts.



HINWEIS

- Die Standardeinstellung dieser Funktion lautet HDMI Audio Aus.
- HDMI Audio wird automatisch als 2-Kanalton für die TV-Lautsprecher abgemischt.
- Wenn HDMI-Audio auf On eingestellt ist, wird DSP EQ/P.BASS deaktiviert.

EQ-Optimierung

EQ-Optimierung wird je nach Gebiet automatisch eingestellt.

- **Aus**: Zum Ausschalten der EQ-Optimierung.
- **Ein**: Zum Einschalten der EQ-Optimierung.

System

Ersteinstellung

Mithilfe der Werkeinstellungen, können Sie Sprache und Fernsehbildformat einstellen.



HINWEIS

- Wenn das HDMI-Kabel an das Hauptgerät angeschlossen ist, steht das Fernsehbildformat nicht zur Verfügung und wird automatisch auf 16:9 eingestellt.

DivX(R)-Registrierung

Sehen Sie den DivX(R) VOD-Registrierungscode an, um DivX(R) VOD-Inhalte zu erwerben und wiederzugeben.

System-setup

Sprache

Sie können die Sprache auswählen, in der das Bildschirmmenü, Diskmenu usw. angezeigt werden soll.

OSD SPRACH	Wählen Sie eine Sprache für die Textanzeige.
Disk-Menü	Wählen Sie eine Sprache für das Disk-Menü.
Audio	Wählen Sie eine Sprache für die Audio-Disk.
Untertitel	Wählen Sie eine Sprache für die Untertitel der Disk.

- ※ Um die Sprache zu ändern, wählen Sie im Disk-Menü OTHERS, Audio und Untertitel, und geben Sie die Sprachcode Ihres Landes ein (siehe Seite 35).
- ※ Sie können OTHERS im OSD-Sprachmenü auswählen.

HINWEIS

- Die ausgewählte Sprache wird nur dann verwendet, wenn sie von der Disk unterstützt wird.

Sicherheit

Die Kindersicherung (Parental Lock) funktioniert in Verbindung mit DVDs, denen eine bestimmte Alterseinstufung zugewiesen wurde. Dies hilft Ihnen, die Kontrolle über die Art der Filme zu behalten, die sich Ihre Familie ansieht. Eine Disk kann bis zu 8 Sicherungsstufen speichern.

Kindersicherung

Wählen Sie den Benutzerlevel, den Sie einstellen möchten. Eine höhere Zahl gibt an, dass der Inhalt erst ab 18 Jahren freigegeben ist. Wenn Sie beispielsweise Level 6 auswählen, werden Disks mit Level 7 und 8 nicht wiedergegeben.

Geben Sie das Kennwort ein, und drücken Sie die Taste **EINGABE**.

- Die Standardeinstellung für das Kennwort ist „7890“.
- Sobald die Einstellungen abgeschlossen sind, wird wieder der vorherige Bildschirm angezeigt.

Passwort ändern

Wählen Sie **Ändern** und geben Sie mit den Nummertasten der Fernbedienung ein 4stelliges Passwort ein.

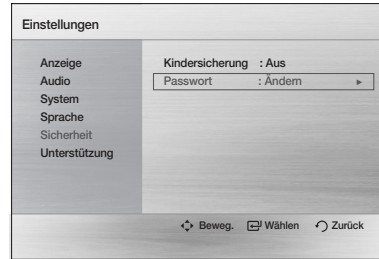

Falls Sie Ihr Passwort vergessen haben

1. Entfernen Sie die Disk.
2. Halten Sie die Taste **STOPP** (■) auf der Fernbedienung 5 Sekunden oder länger gedrückt. Alle Einstellungen werden auf die werkseitigen Standardeinstellungen zurückgesetzt.

Unterstützung

Produktinformationen

Geben Sie die Produktinformationen z.B. Modellcode, Softwareversion usw. ein.

Disk-Wiedergabe

1. Drücken Sie die Taste **ÖFFNEN/SCHLIESSEN** (▲).
2. Legen Sie vorsichtig eine Disk mit der bedruckten Seite nach oben ein.
3. Drücken Sie die Taste **ÖFFNEN/SCHLIESSEN** (▲), um die Disk-Lade zu schließen.

HINWEIS

- Funktion Resume: Wenn Sie die Wiedergabe anhalten, speichert das Gerät die aktuelle Disk-Position. Durch erneutes Drücken der Taste **WIEDERGABE** wird die Wiedergabe an dieser Stelle fortgesetzt. (Diese Funktion ist nur bei DVDs verfügbar.) Drücken Sie während der Wiedergabe die Taste **STOPP** zweimal, um die Funktion Resume zu deaktivieren.
 - Wenn sich das Gerät im Pause-Modus befindet und länger als 3 Minuten am Hauptgerät oder auf der Fernbedienung keine Taste gedrückt wird, wird in den **STOPP**-Modus gewechselt.
 - Der Startbildschirm richtet sich nach dem Diskinhalt und mag unterschiedlich erscheinen.
 - Raubkopien werden in diesem Hauptgerät nicht wiedergegeben, weil dadurch die CSS-(Content Scrambling System: ein Kopierschutzsystem) Empfehlungen verletzt werden.
- * Dieses  Symbol zeigt einen ungültigen Tastendruck an.

TV-Bildschirmschoner/Energiesparfunktion

- Wenn sich das Gerät im Stoppmodus befindet und länger als 5 Minuten nicht benutzt wird, schaltet sich automatisch ein Bildschirmschoner am Fernsehgerät ein.
- Wenn sich der Player länger als 25 Minuten im Bildschirmschonermodus befindet, wird er automatisch ausgeschaltet.

Audio-CD (CD-DA)/MP3/WMA wiedergeben



1. Legen Sie eine Audio-CD (CD-DA) oder eine MP3-Disk in die Disk-Lade ein.
 - Von einer Audio-CD wird der erste Titel automatisch abgespielt.
 - Drücken Sie die Tasten **◀▶▶▶**, um zum vorigen/nächsten Titel zu gelangen.
 - Bei einer MP3/WMA-Disk wählen Sie mit den Tasten **◀▶** die Option **Musik**, dann drücken Sie die Taste **EINGABE**.
 - Wählen Sie mit den Tasten **▲▼◀▶** die gewünschte Datei aus, und drücken Sie die Taste **EINGABE**.
 - Drücken Sie die Tasten **◀▶▶▶**, um zu den vorherigen/nächsten Seiten zu gelangen.
2. Drücken Sie die Taste **STOPP** (■), um die Wiedergabe zu beenden.

HINWEIS

- Je nach Aufnahmemodus können manche MP3-/WMA-CDs möglicherweise nicht wiedergegeben werden.
- Das Inhaltsverzeichnis einer MP3-CD hängt vom Format der aufgenommenen MP3-/WMA-Titel ab.
- WMA-DRM-Dateien werden nicht wiedergegeben.

Grundfunktionen

JPEG-Dateien wiedergeben

Mit einer digitalen Kamera oder einem Camcorder aufgenommene Bilder oder JPEG-Dateien von einem Computer können auf einer CD gespeichert werden und anschließend mit dem Hauptgerät wiedergegeben werden.

1. Legen Sie eine JPEG-Disk in die Disk-Lade ein.
2. Wählen Sie mit den Tasten ◀▶ die Option **Foto** aus, und drücken Sie dann die Taste **EINGABE**.
3. Wählen Sie mit den Tasten ▲▼ den gewünschten Ordner für die Wiedergabe aus, und drücken Sie dann die Taste **EINGABE**.
4. Wählen Sie mit den Tasten ▲▼ das gewünschte Foto für die Wiedergabe aus, und drücken Sie dann die Taste **EINGABE**.
 - Die ausgewählte Datei wird wiedergegeben und die Diashow wird beginnen.
 - Um die Diashow anzuhalten, drücken Sie die Taste **ANHALTEN (II)**.
 - Sie können die vorherige/nächste Datei sehen, indem Sie im Diashowmodus die Tasten ◀, ▶ drücken.



Rotationsfunktion



Drücken Sie im ANHALTEN-Modus die Taste **GRÜN (B)** oder **GELB (C)**.

- Taste **GRÜN (B)**: Drehen Sie 90° gegen den Uhrzeigersinn
- Taste **GELB (C)**: Drehen Sie 90° im Uhrzeigersinn.

HINWEIS

- Die vom Hauptgerät unterstützte maximale Auflösung beträgt 5120 x 3480 (oder 19.0 MPixel) für Dateien mit JPEG-Standard und 2048 x 1536 (oder 3.0 MPixel) für progressive Bilddateien.

Wiedergabefunktion verwenden

Suchlauf Vorwärts/Rückwärts



Drücken Sie die Tasten ◀▶ für die Suchfunktion.

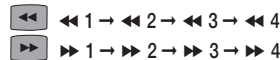

HINWEIS

- Im Suchmodus erfolgt keine Tonwiedergabe.

Überspringen von Szenen/Liedern



Drücken Sie die Tasten ◀◀▶▶.

- Bei jedem Drücken der Taste während der Wiedergabe wird das vorherige/nächste Kapitel oder Verzeichnis (Datei) bzw. der vorherige/nächste Titel abgespielt.
- Ein aufeinanderfolgendes Überspringen von Kapiteln ist nicht möglich.

Wiedergabe in Zeitlupe



Drücken Sie die Taste **ANHALTEN (II)** und danach die Taste ▶▶ für die Zeitlupenwiedergabe.

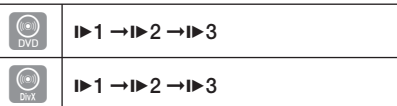

HINWEIS

- Im Zeitlupenmodus erfolgt keine Tonwiedergabe.
- Zeitlupenwiedergabe rückwärts ist nicht möglich.

Einzelbildwiedergabe



Drücken Sie wiederholt die Taste **ANHALTEN**.

- Jedes Mal, wenn Sie während der Wiedergabe diese Taste drücken, wird das jeweils nächste Einzelbild angezeigt.

HINWEIS

- Bei der Einzelbildwiedergabe erfolgt keine Tonwiedergabe.

Funktion 5-Minuten-Sprung



Drücken Sie während der Wiedergabe die Taste ◀,▶.

- Wann immer Sie die Taste ▶ drücken, macht die Wiedergabe einen 5-Minuten-Sprung vorwärts.
- Wann immer Sie die Taste ◀ drücken, macht die Wiedergabe einen 5-Minuten-Sprung rückwärts.

HINWEIS

- Sie können diese Funktion nur auf den DivX ausführen.

Disk-Menü verwenden



Sie können die Menüs für die Audio-Sprache, Untertitelsprache, Profile usw. ansehen.

1. Drücken Sie während der Wiedergabe die Taste **DISC MENU** auf der Fernbedienung.
2. Wählen Sie mit den Tasten ▲▼◀▶ die gewünschte Option aus, und drücken Sie die Taste **EINGABE**.



HINWEIS

- Die Menüeinstellungspunkte können je nach Disk variieren. Möglicherweise ist dieses Menü nicht verfügbar.

Titelmenü verwenden



Bei DVDs mit mehreren Titeln werden alle Filmtitel angezeigt.

1. Drücken Sie während der Wiedergabe die Taste **TITLE MENU** auf der Fernbedienung.
2. Wählen Sie mit den Tasten ▲▼◀▶ die gewünschte Option aus, und drücken Sie die Taste **EINGABE**.



HINWEIS

- Die Menüeinstellungspunkte können je nach Disk variieren. Möglicherweise ist dieses Menü nicht verfügbar.

Grundfunktionen

Wiedergabe wiederholen



DVD/DivX Wiederholen

Sie können den Titel, das Kapitel oder den Abschnitt (A-B-Wiederholen) des DVD/DivXs wiederholen.



1. Drücken Sie während der DVD/DivX-Wiedergabe die Taste **REPEAT** auf der Fernbedienung.
2. Wählen Sie mit den Tasten **▲▼** den gewünschten Wiederholmodus aus, und drücken Sie die Taste **EINGABE**.
3. Wählen Sie mit den Tasten **▲▼** **AUS** aus, um zum Wiedergabemodus zurückzukehren, und drücken Sie danach die Taste **EINGABE**.



	Titel → Kapitel → A → Aus
	Track → Dir (Verzeichnis) → Disc → Aus

CD/MP3-Wiederholen

1. Drücken Sie während der CD/MP3-Wiedergabe wiederholt die Taste REPEAT, um den gewünschten Wiederholmodus auszuwählen.

	 (Normal → Wiederholen Titel → Alle Wiederholen → Random → Wiederholen Abschnitt A-B)
	 (Normal → Wiederholen Titel → Verz. wiederholen (Verzeichnis) → Alle Wiederholen → Random)

A-B-Wiedergabe-Wiederholen



Sie können einen festgelegten Abschnitt einer DVD oder CD wiederholt wiedergeben.

1. Drücken Sie während der Wiedergabe einer DVD oder CD die Taste **REPEAT** auf der Fernbedienung.
2. Drücken Sie bei DVDs die Tasten **▲▼** um **A**-auszuwählen. Drücken Sie bei CDs wiederholt die Taste **REPEAT** bis das Symbol erscheint.
3. Drücken Sie die Taste **EINGABE**, um den Punkt zu markieren, an dem die Wiederholung starten soll (A).
4. Drücken Sie die Taste **EINGABE**, um den Punkt zu markieren, an dem die Wiederholung stoppen soll (B).
5. Um zur normalen Wiedergabe zurückzukehren, Drücken Sie bei DVDs die Tasten **▲▼** um **AUS** auszuwählen. Bei CDs drücken Sie die Taste **REPEAT**, um auszuwählen.

HINWEIS

- Die A-B-Wiederholungsfunktion steht nicht bei DivX-, MP3- oder JPEG-Disks zur Verfügung.

Anzeige von Diskinformationen

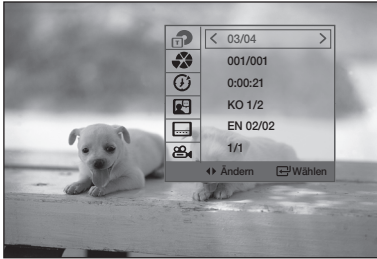

1. Drücken Sie während der Wiedergabe die Taste **TOOLS** auf der Fernbedienung.
2. Wählen Sie mit den Tasten **▲▼** den gewünschten Menüpunkt.
3. Wählen Sie mit den Tasten **◀▶** die gewünschte Einstellung, und drücken Sie anschließend die Taste **EINGABE**.
- Sie können mit den Nummertasten auf der Fernbedienung einige Optionen steuern.
4. Drücken Sie die Taste **TOOLS** erneut, um Diskinformation auszublenden.

HINWEIS

- Wenn Sie Inhalte über das Menü Extras abspielen, sind abhängig vom Datenträger manche Funktionen möglicherweise nicht verfügbar.
- Je nach Disk können Sie DTS oder Dolby Digital auswählen.
- Einige Tools-Menüs können sich je nach Disks und Dateien unterscheiden.

TOOLS-Menü

- **Title** (📄) : Zum Auswählen des gewünschten Titel auf einem Datenträger, auf dem sich mehrere Titel befinden. Zum Beispiel, wenn sich mehr als ein Film auf einer DVD befindet, wird jeder Film als Titel erkannt.
- **Kapitel** (📖) : DVDs werden meistens kapitelweise aufgenommen. So können bestimmte Kapitel leicht gefunden werden.

- **Wiedergabezeitpunkt** (🕒) : Ermöglicht die Wiedergabe eines Films zu einem gewünschten Zeitpunkt. Sie müssen die gewünschte Startzeit als Referenz eingeben. Bei einigen Datenträgern funktioniert die zeitbezogene Suchfunktion nicht.
- **Audio** (🔊) : Zeigt den Soundtrack (Sprache) des Films an. Eine DVD kann bis zu 8 verschiedene Audiosprachen enthalten.
- **Untertitel** (📄) : Zeigt die auf der Disk verfügbaren Untertitelsprachen an. Sie können eine Sprache auswählen oder die Untertitel vom Bildschirm ausblenden. Eine DVD kann bis zu 32 verschiedene Untertitelsprachen enthalten.
- **Winkel** (📷) : Wenn eine Szene einer DVD aus mehreren Kamerawinkeln aufgenommen wurde, können Sie diese mit der Funktion Angle auswählen.

Audiosprache wählen



1. Drücken Sie die Taste **TOOLS**.
2. Wählen Sie mit den Tasten **▲▼** **AUDIO** (🔊) display aus.
3. Drücken Sie die Tasten **◀▶** oder Nummertasten um die gewünschte Audio-Sprache auszuwählen.
 - Je nach Anzahl der Sprachen auf einer DVD wird bei jedem Drücken der Taste eine andere Audio-Sprache ausgewählt.

Grundfunktionen

Untertitelsprache wählen



1. Drücken Sie die Taste **TOOLS**.
2. Wählen Sie mit den Tasten **▲▼ Untertitel** () display aus.
3. Drücken Sie die Tasten **◀▶** oder Nummerntasten um die gewünschte Untertitelsprache auszuwählen.
 - Je nach Anzahl der Sprachen auf einer DVD wird bei jedem Drücken der Taste eine andere Untertitelsprache ausgewählt.

HINWEIS

- Die Audio- und Untertitelsprach-Funktionen sind möglicherweise nicht bei allen Disktypen verfügbar.
- Im DivX Dateiformat können die Untertitelsprachen möglicherweise nur als Nummern dargestellt werden.

Untertitelfunktion



- Für die ordnungsgemäße Verwendung dieser Funktion müssen Sie über Erfahrung in der Videoextraktion und -bearbeitung verfügen.
- Speichern Sie für die Verwendung der Untertitelfunktion die Untertiteldatei (*.smi) mit dem gleichen Dateinamen wie die DivX-Datei (*.avi) im gleichen Ordner ab.
Beispiel. Hauptverzeichnis Samsung_007CD1.avi
Samsung_007CD1.smi
- Der Dateiname für die Untertiteldatei kann aus bis zu 60 alphanumerischen oder 30 ostasiatischen Zeichen (2-Byte-Zeichen, wie in Koreanisch und Chinesisch) bestehen.
- Die Untertitel von DivX-Dateien sind: *.smi, *.sub, *.srt, über 148 kbyte wird nicht unterstützt.

Winkel-Funktion



Mit dieser Funktion können Sie dieselbe Szene aus verschiedenen Winkeln ansehen.

1. Drücken Sie die Taste **TOOLS**.

30

 Deutsch

2. Wählen Sie mit den Tasten **▲▼ Winkel** () display aus.
3. Mit den Tasten **◀▶** oder mit Nummerntasten können Sie den gewünschten Winkel auswählen.

HINWEIS

- Diese Funktion steht nur für Disks mit Multi-Winkel-Aufnahmen zur Verfügung.

Tonmodus

P.BASS

Die Funktion P.BASS führt zu einer Bassanhebung, um die niedrigen Frequenzen zu verstärken.

Die Funktion MP3 ENHANCE bietet bessere Klangqualität, indem die Sampling-Frequenz angehoben wird.

Drücken Sie die Taste **P.BASS**.

AUDIO UPSCALE



2-Kanal LPCM-Quelle	BASSVERSTÄRKER EIN → BASSVERSTÄRKER AUS
MP3-Datei	BASSVERSTÄRKER EIN → BASSVERSTÄRKER AUS → MP3-OPTIM. EIN

HINWEIS

- Die Funktion P.BASS ist nur bei 2-Kanal-LPCM-Datenquellen wie MP3, DivX, CD oder WMA verfügbar.
- Die P.BASS-Funktion ist im DSP/EQ-Modus nicht verfügbar.
Wenn Sie im DSP/EQ-Modus P.BASS drücken, wird der DSP/EQ-Modus automatisch beendet und die Funktion P.BASS aktiviert.
- Die MP3 Enhancement-Funktion ist nur für MP3-Dateien verfügbar.

DSP (Digital Signal Processor)/EQ

- DSP (Digital Signal Processor): DSP-Modi sind entworfen worden, um verschiedene akustische Umgebungen zu simulieren.
- EQ: Sie können zwischen ROCK, POP oder CLASSIC usw. auswählen, um die Tonwiedergabe des Musikgenres zu optimieren.

Drücken Sie die Taste **DSP/EQ**.



POPS, JAZZ, ROCK	Abhängig vom Musikgenre können Sie POP, JAZZ oder ROCK auswählen.
STUDIO	Bietet ein Gefühl als wäre man in einem Studio anwesend.
CLUB	Simuliert den Sound eines Danceclubs mit einem schlagenden Bass-Beat.
HALL	Bietet eine helle Klangstimme wie in einer Konzerthalle.
MOVIE	Bietet das Gefühl als wäre man im Kino anwesend.
CHURCH	Vermittelt den Eindruck, in einer großen Kirche zu sein.
PASS	Zum Auswählen für normalen Klang.

V-SOUND (Virtual Sound)

Erzeugt mithilfe eines 2.1 Audiokanalsystems und virtuellen Effekten einen realistischen Sound. Dies gibt Ihnen das Gefühl, ein 5.1-Kanaltionsystem zu hören.

Drücken Sie hierzu die Taste **V-SOUND**.



Durch wiederholtes Drücken der Taste ändert sich die Auswahl wie folgt:

VSOUND ON → VSOUND OFF

S.VOL (SMART VOLUME (INTELLIGENTE LAUTSTÄRKE))

Durch diese Funktion wird die Lautstärke bei einer drastischen Lautstärkeänderung, z. B. durch das Umschalten auf einen anderen Kanal oder durch einen Szenenwechsel, geregelt und stabilisiert.

Drücken Sie die Taste **S.VOL**.



- Durch wiederholtes Drücken der Taste ändert sich die Auswahl wie folgt:

SVOL ON → SVOL OFF

Grundfunktionen

Radio hören

Mithilfe der Tasten auf der Fernbedienung

1. Wählen Sie mit der Taste **FUNCTION** die Option **FM** aus.
2. Stellen Sie den gewünschten Sender ein.
 - **Automatische Senderwahl 1** : Wenn die Tasten **◀▶** gedrückt sind, wird eine programmierte Rundfunkstation ausgewählt.
 - **Automatische Senderwahl 2** : Drücken Sie und halten Sie die Taste **TUNING/CH** (**▲, ▼**) gedrückt, um automatisch nach aktiven Rundfunkstationen zu suchen.
 - **Manuelle Senderwahl** : Drücken Sie die Taste **TUNING/CH** (**▲, ▼**), um die Frequenz jeweils um einen Schritt zu erhöhen bzw. zu reduzieren.

Mithilfe der Tasten auf der Fernbedienung

1. Wählen Sie mit der Taste **FUNCTION** (**FUNC**) die Option **FM** aus.
2. Wählen Sie eine Rundfunkstation aus.
 - **Automatische Senderwahl 1** : Drücken Sie die Taste **STOPP** (**■**), um **PRESET** auszuwählen. Drücken Sie anschließend die Tasten **◀▶**, um den voreingestellten Sender auszuwählen.
 - **Automatische Senderwahl 2** : Drücken Sie die Taste **STOPP** (**■**) um **MANUAL** auszuwählen. Halten Sie anschließend die Taste **◀▶** gedrückt, um automatisch nach einem Sender zu suchen.
 - **Manuelle Senderwahl** : Drücken Sie die Taste **STOPP** (**■**) um **MANUAL** auszuwählen. Drücken Sie anschließend die Taste **◀▶**, um eine niedrigere oder höhere Frequenz einzustellen.

Einstellen des Mono/Stereo-Modus

Drücken die Taste **MO/ST**.

- Bei jedem Drücken der Taste wird der Klang zwischen **STEREO** und **MONO** umgeschaltet.
- An Orten mit geringer Empfangsleistung, wählen Sie **MONO** für einen klaren, rauschfreien Empfang.



Sender programmieren

Beispiel : Voreinstellen von FM 89.10 im Speicher.

1. Wählen Sie mit der Taste **FUNCTION** die Option **FM** aus.
2. Drücken Sie die Taste **TUNING/CH** (**▲, ▼**), um <89.10> auszuwählen.
3. Drücken Sie die Taste **TUNER MEMORY**.
 - Die Nummer leuchtet auf dem Display.
4. Drücken Sie die Tasten **◀▶**, um die programmierte Nummer auszuwählen.
 - Sie können zwischen 1 und 15 Kanäle voreinstellen.
5. Drücken Sie die Taste **TUNER MEMORY** erneut.
 - Drücken Sie die Taste **TUNER MEMORY**, solange die Nummer am Bildschirm angezeigt wird.
 - Sobald die Anzeige der Nummer erlischt, ist der Sender im Gerät gespeichert.
6. Wiederholen Sie für die Programmierung weiterer Sender die Schritte 2 bis 5.
 - Drücken Sie zur Auswahl eines voreingestellten Senders die Tasten **◀▶** auf der Fernbedienung.

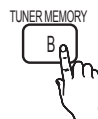

USB-Funktion

Wiedergaben der Media-Dateien mithilfe der

Genießen Sie Musikdateien in hoher Videoqualität und andere Multimedia-Dateien wie Filme und Fotos, die Sie auf einem MP3-Player, einem USB-Speichergerät oder auf einer Digitalkamera gespeichert haben. Schließen Sie dazu einfach Ihr Speichergerät an den USB-Anschluss des Produkts an.

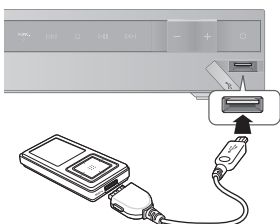

1. Schließen Sie das USB-Gerät an den USB-Anschluss an der Vorderseite des Heimkino-Systems an.
2. Wählen Sie mit der Taste **FUNCTION** die Option USB aus.
 - Auf dem Display wird kurz **USB** angezeigt.
3. Drücken Sie die Tasten **◀▶**, um **Videos**, **Musik** oder **Foto** auszuwählen.
 - Wählen Sie eine Datei für die Wiedergabe.

USB-Gerät sicher entfernen

Um die gespeicherten Daten auf Ihrem USB-Gerät nicht zu beschädigen, müssen Sie das Gerät sicher entfernen, bevor Sie das USB-Kabel abziehen.

- Drücken Sie die Taste **GELB (C)**.
 - Das Symbol **REMOVE** wird im Display eingeblendet.
- Entfernen Sie das USB-Kabel.

HINWEIS

- Entfernen Sie das USB-Kabel langsam vom USB-Anschluss. Andernfalls kann den USB-Anschluss beschädigt werden.

CD Rippen



Wandelt CDDA (Compact Disc Digital Audio)-Audioton in das MP3-Dateiformat um, bevor er an ein USB-Speichergerät gesendet wird.

1. Verbinden Sie das USB-Gerät mit Ihrem Heimkino-System.
2. Legen Sie eine CDDA-Disk in die CD-Lade ein.
3. Drücken Sie die Taste **CD RIPPING**.
 - Um den aktuellen Titel zu kopieren, drücken Sie die Taste **CD RIPPING** auf der Fernbedienung, während das System gerade ein Lied wiedergibt oder vorübergehend gestoppt wurde.
 - Um alle Titel auf der CD zu kopieren, halten Sie die Taste **CD RIPPING** auf der Fernbedienung gedrückt.
 - "FULL CD RIPPING" erscheint auf dem Display und die Rippen-Funktion startet.
4. Drücken Sie die Taste **STOPP (■)**, um das Rippen anzuhalten.
 - Wenn der CD-Kopiervorgang abgeschlossen ist, wird am USB-Gerät ein Verzeichnis mit dem Namen „RIPPING“ erstellt und die kopierte Datei wird im Format "SAM-XXXX".MP3" gespeichert.

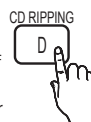

HINWEIS

- Die USB-Verbindung darf während des CD-Kopiervorganges nicht getrennt werden, noch darf das Netzkabel entfernt werden. Andernfalls können Daten beschädigt werden. Um den CD-Kopiervorgang anzuhalten, drücken Sie die Taste **STOPP** und entfernen Sie das USB-Gerät, nachdem das System die CD-Wiedergabe vollständig angehalten hat.
- Wenn Sie die USB-Verbindung während des CD-Kopiervorganges trennen, schaltet sich das System aus und Sie können die kopierte Datei nicht löschen.
- Wenn Sie das USB-Gerät an das System während der Wiedergabe einer CD anschließen, hält das System die Wiedergabe vorübergehend an; diese wird fortgesetzt, wenn die Initialisierung der USB-Verbindung abgeschlossen ist.
- DTS-CDs können nicht kopiert werden.
- Wenn der CD-Kopiervorgang kürzer als 5 Sekunden dauert, wird möglicherweise keine CD-Kopierdatei erstellt.
- CD-Ripping (CD kopieren) funktioniert nur wenn das USB-Gerät mit dem FAT-Dateisystem formatiert wird. (Das NTFS-Dateisystem wird nicht unterstützt.) Eine Liste aller kompatiblen Geräte, finden Sie in der Bedienungsanleitung des USB-Hosts.
- Das Rippen erfolgt in einer normalen Geschwindigkeit von x 3. Mit manchen USB-Geräten kann das Kopieren länger dauern.
- Während das System eine CD kopiert, wird der Ton nicht ausgegeben.
- Berühren bewegen Sie das System während des CD-Kopiervorganges nicht.
- Wenn HDMI-AUDIO auf On (Ein) gesetzt ist, wird die Funktion CD-Ripping (CD-Kopieren) nicht unterstützt.

Sonstige Informationen

Fehlerbehebung

Ziehen Sie die folgende Tabelle zu Rate, wenn das Gerät nicht ordnungsgemäß funktioniert. Wenn das bei Ihnen auftretende Problem nicht aufgeführt ist oder die u. a. Anweisungen zu keiner Lösung führen, schalten Sie das Gerät aus, ziehen Sie das Netzkabel aus der Steckdose, und wenden Sie sich an einen autorisierten Händler vor Ort oder an den Samsung-Kundendienst.

Problem	Überprüfen/Beheben
Die Disk wird nicht ausgeworfen.	<ul style="list-style-type: none"> • Ist der Netzstecker an eine Steckdose angeschlossen? • Schalten Sie das Gerät aus und wieder ein.
Die Wiedergabe startet nicht.	<ul style="list-style-type: none"> • Überprüfen Sie den Regionalcode der DVD. Im Ausland gekaufte DVDs werden möglicherweise nicht abgespielt. • CD-ROMs und DVD-ROMs können mit diesem Heimkino-System nicht wiedergegeben werden. • Vergewissern Sie sich, dass die Einstellung zur Alterseinstufung korrekt ist.
Die Wiedergabe startet nicht sofort, wenn die Taste Play/Pause gedrückt wird.	<ul style="list-style-type: none"> • Verwenden Sie eine verformte oder zerkratzte Disk? • Reinigen Sie die Disk.
Es wird kein Ton wiedergegeben.	<ul style="list-style-type: none"> • Während der schnellen und langsamen Wiedergabe sowie bei der Einzelbildwiedergabe wird kein Tonsignal wiedergegeben. • Sind die Lautsprecher korrekt angeschlossen? • Ist die Disk schwer beschädigt?
Es wird nur über einige der 3 Lautsprecher ein Ton ausgegeben.	<ul style="list-style-type: none"> • Bei bestimmten DVDs wird der Ton nur für die Front-Lautsprecher ausgegeben. • Überprüfen Sie, ob die Lautsprecher korrekt angeschlossen sind. • Stellen Sie die Lautstärke ein. • Wenn Sie eine CD oder Radio hören bzw. fernsehen, wird der Ton nur für die vorderen Lautsprecher ausgegeben.
Die Fernbedienung funktioniert nicht.	<ul style="list-style-type: none"> • Wird die Fernbedienung innerhalb der Betriebsreichweite und mit dem richtigen Winkel zum Gerät verwendet? • Sind die Batterien leer? • Haben Sie die den Modus (DVD RECEIVER/TV) Funktionen der Fernbedienung (DVD RECEIVER/TV) richtig ausgewählt?
<ul style="list-style-type: none"> • Die Disk dreht sich, es wird jedoch kein Bild angezeigt. • Die Bildqualität ist schlecht, und das Bild ist instabil. 	<ul style="list-style-type: none"> • Ist das Fernsehgerät eingeschaltet? • Sind die Videokabel korrekt angeschlossen? • Ist die Disk verschmutzt oder beschädigt? • Eine Disk mit Fabrikationsfehlern kann ggf. nicht korrekt wiedergegeben werden.\
Die Audio-Sprache sowie die Untertitel funktionieren nicht.	<ul style="list-style-type: none"> • Nicht alle Disks enthalten Audio-Sprache oder Untertitel.
Der Disk/Titel-Menü-Bildschirm wird nicht angezeigt, obwohl die Disk/ Titel-Funktion ausgewählt ist.	<ul style="list-style-type: none"> • Verwenden Sie eine Disk, die keine Menüs enthält?
Das Bildseitenformat kann nicht geändert werden.	<ul style="list-style-type: none"> • Sie können 16:9-BD/DVDs in den Formaten 16:9-BREITBILD-Modus, 4:3-LETTER BOX-Modus oder 4:3-PAN SCAN-Modus wiedergeben, aber 4:3-DVDs können nur im Format 4:3 wiedergegeben werden. Prüfen Sie die Beschriftung der DVD-Hülle, und wählen Sie die entsprechende Funktion aus.

Problem	Überprüfen/Beheben
<ul style="list-style-type: none"> Das Heimkino-System funktioniert nicht. (Beispiel: Es erfolgt keine Stromzufuhr oder die Tasten an der Gerätevorderseite funktionieren nicht oder es ist ein komisches Geräusch zu hören.) Das Gerät funktioniert nicht einwandfrei. 	<ul style="list-style-type: none"> Halten Sie die Taste STOPP (■) auf der Fernbedienung für mindestens 5 Sekunden gedrückt, ohne dass eine Disk eingelegt ist (Wiederherstellungsfunktion). <p>Bei Verwendung der RESET-Funktion (Wiederherstellungsfunktion) gehen alle gespeicherten Einstellungen verloren.</p> <p>Verwenden Sie diese Funktion nur, wenn dies erforderlich ist.</p>
Das Kennwort, das zur Einstellung der Alterseinstufung erforderlich ist, wurde vergessen.	<ul style="list-style-type: none"> Wenn die Meldung „NO DISC“ auf der Anzeige des Geräts erscheint, halten Sie die Taste STOPP (■) auf der Fernbedienung länger als 5 Sekunden gedrückt. Auf dem Bildschirm erscheint „INIT“, und alle Einstellungen werden auf die Werkseinstellungen zurückgesetzt. <p>Drücken Sie danach die Taste POWER.</p> <p>Bei Verwendung der RESET-Funktion gehen alle gespeicherten Einstellungen verloren.</p> <p>Verwenden Sie diese Funktion nur, wenn dies erforderlich ist.</p>
Ich kann keine Radiosendungen empfangen.	<ul style="list-style-type: none"> Ist die Antenne richtig angeschlossen? Installieren Sie bei einem schwachen Antennensignal eine externe UKW-Antenne an einem Ort mit gutem Empfang.

Sprachcode-Liste

Geben Sie die entsprechende Codenummer für OTHERS von Disk-Menü, Audio und Untitel ein. (Siehe Seite 24).

Code	Language	Code	Language	Code	Language	Code	Language	Code	Language	Code	Language
1027	Afar	1142	Greek	1239	Interlingue	1345	Malagasy	1482	Kirundi	1527	Tajik
1028	Abkhazian	1144	English	1245	Inupiak	1347	Maori	1483	Romanian	1528	Thai
1032	Afrikaans	1145	Esperanto	1248	Indonesian	1349	Macedonian	1489	Russian	1529	Tigrinya
1039	Amharic	1149	Spanish	1253	Icelandic	1350	Malayalam	1491	Kinyarwanda	1531	Turkmen
1044	Arabic	1150	Estonian	1254	Italian	1352	Mongolian	1495	Sanskrit	1532	Tagalog
1045	Assamese	1151	Basque	1257	Hebrew	1353	Moldavian	1498	Sindhi	1534	Setswana
1051	Aymara	1157	Persian	1261	Japanese	1356	Marathi	1501	Sangro	1535	Tonga
1052	Azerbaijani	1165	Finnish	1269	Yiddish	1357	Malay	1502	Serbo-Croatian	1538	Turkish
1053	Bashkir	1166	Fiji	1283	Javanese	1358	Maltese	1503	Singhalese	1539	Tsonga
1057	Byelorussian	1171	Faeroese	1287	Georgian	1363	Burmese	1505	Slovak	1540	Tatar
1059	Bulgarian	1174	French	1297	Kazakh	1365	Nauru	1506	Slovenian	1543	Twi
1060	Bihari	1181	Frisian	1298	Greenlandic	1369	Nepali	1507	Samoan	1557	Ukrainian
1069	Bislama	1183	Irish	1299	Cambodian	1376	Dutch	1508	Shona	1564	Urdu
1066	Bengali, Bangla	1186	Scots Gaelic	1300	Canada	1379	Norwegian	1509	Somali	1572	Uzbek
1067	Tibetan	1194	Galician	1301	Korean	1393	Occitan	1511	Albanian	1581	Vietnamese
1070	Breton	1196	Guarani	1305	Kashmiri	1403	(Afan) Oromo	1512	Serbian	1587	Volapuk
1079	Catalan	1203	Gujarati	1307	Kurdish	1408	Oriya	1513	Siswati	1613	Wolof
1093	Corsican	1209	Hausa	1311	Kirghiz	1417	Punjabi	1514	Sesotho	1632	Xhosa
1097	Czech	1217	Hindi	1313	Latin	1428	Polish	1515	Sundanese	1665	Yoruba
1103	Welsh	1226	Croatian	1326	Lingala	1435	Pashto, Pushto	1516	Swedish	1684	Chinese
1105	Danish	1229	Hungarian	1327	Laotian	1436	Portuguese	1517	Swahili	1697	Zulu
1109	German	1233	Armenian	1332	Lithuanian	1463	Quechua	1521	Tamil		
1130	Bhutani	1235	Interlingua	1334	Latvian, Lettish	1481	Rhaeto-Romance	1525	Tegulu		

Sonstige Informationen

Technische Daten			
Allgemein	Gewicht	2,6 Kg	
	Abmessungen	430 (W) x 59 (H) x 276 (D) mm	
	Betriebstemperaturbereich	+5°C~+35°C	
	Zulässiger Luftfeuchtigkeitsbereich	10 % bis 75 %	
UKW-EMPFÄNGER	Signal/Rauschabstand	70 dB	
	Verwendbare Empfindlichkeit	10 dB	
	Klirrfaktor (Total Harmonic Distortion)	0,5 %	
Disk	DVD (Digital Versatile Disc (digitale vielseitige Scheibe))	Lesegeschwindigkeit: 3,49 bis 4,06 M/Sek. Spieldauer (Einseitig, Single Layer Disc): 135 Min.	
	CD: 12 cm (COMPACT DISC)	Lesegeschwindigkeit: 4,8 bis 5,6 m/s Maximale Spieldauer: 74 Min.	
	CD: 8 cm (COMPACT DISC)	Lesegeschwindigkeit: 4,8 bis 5,6 m/Sek. Maximale Spieldauer: 20 Min.	
Videoausgang	Composite Video	480i(576i) 1 Kanal: 1,0 Vp-p (75 Ω Laden)	
	Komponent Video	480i(576i) Y: 1,0 Vp-p (75 Ω Laden) Pr: 0,70 Vp-p (75 Ω Laden) Pb: 0,70 Vp-p (75 Ω Laden)	
Video/Audio	HDMI	1080p, 1080i, 720p, 480p(576p)	
Verstärker	Ausgangsleistung der Front-Lautsprecher	133W x 2(3Ω)	
	Subwoofer Ausgang Output	134W(3Ω)	
	Frequenzbereich	20Hz~20KHz	
	Signal-Rauschabstand	70dB	
	Kanaltrennung	60dB	
	Eingangsempfindlichkeit	(AUX)400mV	
Lautsprecher	Lautsprechersystem	2.1-Lautsprechersystem	
		Vordere	Subwoofer
	Impedanz	3 Ω	3 Ω
	Frequenzbereich	140Hz~20KHz	40Hz~160Hz
	Ausgangsschalldruckpegel	86dB/W/M	88dB/W/M
	Nenneneingangsspannung/Rated Input	133W	134W
	Maximale Eingangsspannung	266W	268W
	Abmessungen (W x H x D)	Vordere : 90 x 141,5 x 68,5 mm Subwoofer : 155 x 350 x 285 mm	
	Gewicht	Vordere: 0,58 Kg Subwoofer : 3,8 Kg	

*: Nominelle Spezifikation

- Samsung Electronics Co., Ltd behält sich das Recht auf unangekündigte Änderungen vor.
- Gewicht und Abmessungen können von den Angaben abweichen.
- Änderungen der technischen Daten und des Geräte-Designs vorbehalten.
- Die technischen Daten zur benötigten Netzspannung finden Sie auf dem Etikett am Produkt.

Kontakt zu Samsung

Falls Sie Fragen oder Anregungen zu Samsung-Produkten haben, wenden Sie sich bitte an den Samsung-Kundendienst.

Area	Contact Center ☎	Web Site
■ North America		
Canada	1-800-SAMSUNG (726-7864)	www.samsung.com
Mexico	01-800-SAMSUNG (726-7864)	www.samsung.com
U.S.A	1-800-SAMSUNG (726-7864)	www.samsung.com
■ Latin America		
Argentine	0800-333-3733	www.samsung.com
Brazil	0800-124-421 4004-0000	www.samsung.com
Chile	800-SAMSUNG (726-7864)	www.samsung.com
Nicaragua	00-1800-5077267	www.samsung.com
Honduras	800-7919267	www.samsung.com
Costa Rica	0-800-507-7267	www.samsung.com
Ecuador	1-800-10-7267	www.samsung.com
El Salvador	800-6225	www.samsung.com
Guatemala	1-800-299-0013	www.samsung.com
Jamaica	1-800-234-7267	www.samsung.com
Panama	800-7267	www.samsung.com
Puerto Rico	1-800-682-3180	www.samsung.com
Rep. Dominica	1-800-751-2676	www.samsung.com
Trinidad & Tobago	1-800-SAMSUNG (726-7864)	www.samsung.com
Venezuela	0-800-100-5303	www.samsung.com
Colombia	01-8000112112	www.samsung.com
■ Europe		
Austria	0810 - SAMSUNG (7267864, € 0.07/min)	www.samsung.com
Belgium	02-201-24-18	www.samsung.com/ be (Dutch) www.samsung.com/ be_fr (French)
Czech	800 - SAMSUNG (800-726786)	www.samsung.com
Denmark	70 70 19 70	www.samsung.com
Finland	030 - 6227 515	www.samsung.com
France	01 48 63 00 00	www.samsung.com
Germany	01805 - SAMSUNG (726-7864 € 0,14/Min)	www.samsung.com
Hungary	06-80-SAMSUNG (726-7864)	www.samsung.com
Italia	800-SAMSUNG (726-7864)	www.samsung.com
Luxemburg	261 03 710	www.samsung.com
Netherlands	0900-SAMSUNG (0900-7267864) (€ 0,10/Min)	www.samsung.com
Norway	815-56 480	www.samsung.com
Poland	0 801 1SAMSUNG (172678) 022-607-93-33	www.samsung.com
Portugal	80820-SAMSUNG (726-7864)	www.samsung.com
Slovakia	0800-SAMSUNG (726-7864)	www.samsung.com
Spain	902 - 1 - SAMSUNG (902 172 678)	www.samsung.com
Sweden	0771 726 7864 (SAMSUNG)	www.samsung.com
U.K	0845 SAMSUNG (7267864)	www.samsung.com
Eire	0818 717100	www.samsung.com

Area	Contact Center ☎	Web Site
Switzerland	0848 - SAMSUNG (7267864, CHF 0.09/min)	www.samsung.com/ch www.samsung.com/ ch_fr/ (French)
Lithuania	8-800-77777	www.samsung.com
Latvia	8000-7267	www.samsung.com
Estonia	800-7267	www.samsung.com
■ CIS		
Russia	8-800-555-55-55	www.samsung.com
Georgia	8-800-555-555	
Armenia	0-800-05-555	
Azerbaijan	088-55-55-555	
Kazakhstan	8-10-800-500-55-500	
Uzbekistan	8-10-800-500-55-500	www.samsung.com
Kyrgyzstan	00-800-500-55-500	www.samsung.com
Tadjikistan	8-10-800-500-55-500	www.samsung.com
Ukraine	0-800-502-000	www.samsung.ua www.samsung.com/ ua_ru
Belarus	810-800-500-55-500	
Moldova	00-800-500-55-500	
■ Asia Pacific		
Australia	1300 362 603	www.samsung.com
New Zealand	0800 SAMSUNG (0800 726 786)	www.samsung.com
China	400-810-5858 010-6475 1880	www.samsung.com
Hong Kong	(852) 3698-4698	www.samsung.com/ hk www.samsung.com/ hk_en/
India	3030 8282 1800 110011 1800 3000 8282 1800 266 8282	www.samsung.com
Indonesia	0800-112-8888 021-5699-7777	www.samsung.com
Japan	0120-327-527	www.samsung.com
Malaysia	1800-88-9999	www.samsung.com
Philippines	1-800-10-SAMSUNG (726-7864) 1-800-3-SAMSUNG (726-7864) 1-800-8-SAMSUNG (726-7864) 02-5805777	www.samsung.com
Singapore	1800-SAMSUNG (726-7864)	www.samsung.com
Thailand	1800-29-3232 02-689-3232	www.samsung.com
Taiwan	0800-329-999	www.samsung.com
Vietnam	1 800 588 889	www.samsung.com
■ Middle East & Africa		
Turkey	444 77 11	www.samsung.com
South Africa	0860-SAMSUNG (726-7864)	www.samsung.com
U.A.E	800-SAMSUNG (726-7864)	www.samsung.com
Bahrain	8000-4726	
Jordan	800-22273	



Korrekte Entsorgung der Batterien dieses Produkts

(In den Ländern der Europäischen Union und anderen europäischen Ländern mit einem separaten Altbatterie-Rücknahmesystem)

Die Kennzeichnung auf der Batterie bzw. auf der dazugehörigen Dokumentation oder Verpackung gibt an, dass die Batterie zu diesem Produkt nach seiner Lebensdauer nicht zusammen mit dem normalen Haushaltsmüll entsorgt werden darf. Wenn die Batterie mit den chemischen Symbolen Hg, Cd oder Pb gekennzeichnet ist, liegt der Quecksilber-, Cadmium- oder Blei-Gehalt der Batterie über den in der EG-Richtlinie 2006/66 festgelegten Referenzwerten. Wenn Batterien nicht ordnungsgemäß entsorgt werden, können sie der menschlichen Gesundheit bzw. der Umwelt schaden.

Bitte helfen Sie, die natürlichen Ressourcen zu schützen und die nachhaltige Wiederverwertung von stofflichen Ressourcen zu fördern, indem Sie die Batterien von anderen Abfällen getrennt über Ihr örtliches kostenloses Altbatterie-Rücknahmesystem entsorgen.



Korrekte Entsorgung von Altgeräten (Elektroschrott)

(In den Ländern der Europäischen Union und anderen europäischen Ländern mit einem separaten Sammelsystem)

Die Kennzeichnung auf dem Produkt, Zubehörteilen bzw. auf der dazugehörigen Dokumentation gibt an, dass das Produkt und Zubehörteile (z. B. Ladegerät, Kopfhörer, USB-Kabel) nach ihrer Lebensdauer nicht zusammen mit dem normalen Haushaltsmüll entsorgt werden dürfen. Entsorgen Sie dieses Gerät und Zubehörteile bitte getrennt von anderen Abfällen, um der Umwelt bzw. der menschlichen Gesundheit nicht durch unkontrollierte Müllbeseitigung zu schaden. Helfen Sie mit, das Altgerät und Zubehörteile fachgerecht zu entsorgen, um die nachhaltige Wiederverwertung von stofflichen Ressourcen zu fördern.

Private Nutzer wenden sich an den Händler, bei dem das Produkt gekauft wurde, oder kontaktieren die zuständigen Behörden, um in Erfahrung zu bringen, wo Sie das Altgerät bzw. Zubehörteile für eine umweltfreundliche Entsorgung abgeben können.

Gewerbliche Nutzer wenden sich an ihren Lieferanten und gehen nach den Bedingungen des Verkaufsvertrags vor. Dieses Produkt und elektronische Zubehörteile dürfen nicht zusammen mit anderem Gewerbemüll entsorgt werden.