

AUS GUTEM GRUND

**GRUNDIG**

**COLOR TELEVISION**

VISION 26-4900 H

VISION 32-4900 H

de

en

## **3 AUFSTELLEN UND SICHERHEIT**

### **5 ALLGEMEINE INFORMATIONEN**

- 5 Besonderheiten Ihres Fernsehgerätes
- 5 Digitale Fernseh-Programme empfangen

### **6 ANSCHLIESSEN/VORBEREITEN**

- 6 Antenne und Netzkabel anschließen
- 7 Batterien in die Fernbedienung einlegen

### **8 AUF EINEN BLICK**

- 8 Die Anschlüsse und die Bedienelemente des Fernsehgerätes
- 10 Die Fernbedienung - Hauptfunktionen
- 11 Die Fernbedienung - alle Funktionen

### **12 EINSTELLUNGEN**

- 12 Fernseh-Programmen einstellen
- 13 Programmbelegung der digitalen Programme ändern
- 14 Bildeinstellungen
- 15 Toneinstellungen

### **17 FERNSEH-BETRIEB**

- 17 Grundfunktionen
- 18 Zoomfunktion
- 18 Zapp-Funktion
- 18 Elektronischer Programmführer
- 19 Bildformat umschalten

### **20 VIDEOTEXT-BETRIEB**

- 20 FLOF-Text- und Normaltextbetrieb
- 20 Weitere Funktionen

### **21 KOMFORT-FUNKTIONEN**

### **22 KINDERSICHERUNG**

### **23 TIMER - FUNKTIONEN**

### **25 USB-BETRIEB**

- 25 Die Dateiformate
- 25 Externe Datenträger anschließen
- 26 Der Dateimanager
- 26 Einstellungen im Menü USB-Einrichtung
- 26 Wiedergabe - Grundfunktionen
- 27 Zusätzliche Wiedergabefunktionen

## **28 BETRIEB MIT EXTERNEN GERÄTEN**

- 28 High-Definition - HD ready
- 28 Anschlussmöglichkeiten
- 29 Externes Gerät anschließen...
- 30 Betrieb mit DVD-Player, DVD-Recorder, Videorecorder oder Set Top-Box
- 30 Kopfhörer
- 30 HiFi-System / AV-Receiver
- 31 PC anschließen
- 31 Programmplatz für den PC auswählen
- 31 Einstellungen für den PC
- 32 Was ist ein Common Interface?
- 32 CA-Modul einsetzen
- 32 Einstellungen für CA-Modul und Smart-card

### **33 SONDEREINSTELLUNGEN**

- 33 Digitale Fernseh-Programme einstellen
- 35 Analoge Fernseh-Programme einstellen
- 36 Programmbelegung der analogen Programme ändern

### **38 INFORMATIONEN**

- 38 Signalinformationen anzeigen
- 38 Software aktualisieren
- 38 Vorprogrammierung der Fernbedienung für andere GRUNDIG Geräte
- 39 Technische Daten
- 39 Servicehinweise für den Fachhandel
- 39 Umwelthinweis
- 39 GRUNDIG Kundenberatungszentrum
- 40 Störungen selbst beheben

# AUFSTELLEN UND SICHERHEIT

Beachten Sie beim Aufstellen des Fernsehgerätes bitte die folgenden Hinweise:

- Dieses Fernsehgerät ist für den Empfang und die Wiedergabe von Bild- und Tonsignalen bestimmt. Jede andere Verwendung ist ausdrücklich ausgeschlossen.
- Der ideale Betrachtungsabstand beträgt das Fünffache der Bildschirmdiagonale.
- Fremdlicht auf dem Bildschirm beeinträchtigt die Bildqualität.
- Um für eine ausreichende Belüftung zu sorgen, achten Sie auf genügend große Abstände in der Schrankwand.
- Das Fernsehgerät ist für den Betrieb in trockenen Räumen bestimmt. Sollten Sie es dennoch im Freien betreiben, sorgen Sie unbedingt dafür, dass es vor Feuchtigkeit (Regen, Wasserspritzer) geschützt ist. Setzen Sie das Fernsehgerät keinerlei Feuchtigkeit aus.
- Stellen Sie keine mit Flüssigkeiten gefüllten Gefäße (Vasen oder Ähnliches) auf das Fernsehgerät. Das Gefäß kann umkippen und die Flüssigkeit kann die elektrische Sicherheit beeinträchtigen.
- Stellen Sie das Fernsehgerät auf eine ebene und harte Unterlage. Legen Sie keine Gegenstände (zum Beispiel Zeitungen) auf das Fernsehgerät und keine Deckchen oder Ähnliches darunter.
- Wärmestaus sind Gefahrenquellen und beeinträchtigen die Lebensdauer des Fernsehgerätes. Lassen Sie sicherheitshalber von Zeit zu Zeit die Ablagerungen im Fernsehgerät vom Fachmann entfernen.
- Stellen Sie das Fernsehgerät nicht in unmittelbarer Nähe der Heizung oder in die pralle Sonne, dadurch wird die Kühlung beeinträchtigt.
- Sie dürfen das Fernsehgerät auf keinen Fall öffnen. Bei Schäden, die durch unsachgemäße Eingriffe entstehen, geht der Anspruch auf Gewährleistung verloren.
- Achten Sie darauf, dass das Netzkabel oder (wenn vorhanden) der Netzadapter nicht beschädigt wird.
- Das Fernsehgerät darf nur mit dem beiliegenden Netzkabel/Netzadapter betrieben werden.
- Gewitter stellen eine Gefahr für jedes elektrische Gerät dar. Auch wenn das Fernsehgerät ausgeschaltet ist, kann es durch einen Blitzschlag in das Stromnetz und/oder die Antennenleitung beschädigt werden. Bei einem Gewitter müssen Sie immer den Netz- und den Antennenstecker ziehen.
- Reinigen Sie den Bildschirm nur mit einem feuchten, weichen Tuch. Verwenden Sie nur klares Wasser.
- Reinigen Sie das Gehäuse Ihres Fernsehgerätes lediglich mit dem mitgelieferten Tuch. Verwenden Sie nur klares Wasser.
- Bitte beachten Sie beim Aufstellen des Gerätes, dass Oberflächen von Möbeln mit den verschiedensten Lacken und Kunststoffen beschichtet sind. Sie enthalten meistens chemische Zusätze die u. a. das Material der Gerätefüße angreifen können. Dadurch können Rückstände auf der Möbeloberfläche entstehen, die sich nur schwer oder nicht mehr entfernen lassen.
- Der Bildschirm Ihres LCD-Fernsehgerätes entspricht den höchsten Qualitätsanforderungen und wurde auf Pixelfehler überprüft. Aus technologischen Gründen ist es trotz größter Sorgfalt bei der Herstellung – nicht zu 100 % auszuschließen, dass einige Bildpunkte Defekte aufweisen. Derartige Pixelfehler können – wenn sie in den spezifizierten Grenzen der DIN-Norm liegen – nicht als Gerätedefekt im Sinne der Gewährleistung betrachtet werden.
-  Damit es nicht zu Bränden kommt, halten Sie Kerzen und andere offene Lichtquellen stets vom Produkt fern.
- Schließen Sie keine Geräte an, wenn Ihr Gerät eingeschaltet ist. Schalten Sie vor dem Anschließen auch die anderen Geräte aus!

# AUFSTELLEN UND SICHERHEIT

---

- Stecken Sie den Netzstecker Ihres Gerätes erst dann in die Steckdose, wenn Sie die externen Geräte und die Antenne angeschlossen haben!
- Sorgen Sie dafür, dass der Netzstecker frei zugänglich ist!

## **Achtung:**

- Wenn Sie für Ihr Fernsehgerät eine Wandhalterung vorsehen, beachten Sie unbedingt die Montageanleitung zur Wandhalterung oder lassen Sie die Montage durch Ihren Fachhändler durchführen.
- Beim Kauf der Wandhalterung achten Sie bitte darauf, dass alle am Fernsehgerät vorgesehenen Befestigungspunkte an der Wandhalterung vorhanden sind und bei der Montage verwendet werden.

## Besonderheiten Ihres Fernsehgerätes

- Mit Ihrem Fernsehgerät können Sie digitale Fernseh-Programme (über DVB-T und DVB-C) empfangen und sehen – dazu zählen auch High Definition-Sendungen (HD). Derzeit ist der Empfang dieser digitalen Fernseh-Programme in HD jedoch lediglich in einigen Ländern Europas möglich.
- Ihr Fernsehgerät kann alle analoge und nicht verschlüsselte digitale Fernseh-Programme empfangen und verarbeiten. Das Fernsehgerät ist dazu mit digitalen und analogen Empfängern ausgestattet.
- Der Elektronische Programmführer TV-Guide (nur bei digitalen Programmen) informiert Sie über kurzfristige Programmänderungen, sowie über das gesamte Programmangebot der verschiedensten Sendeanstalten für die nächsten Tage. Auch detaillierte Informationen zu einzelnen Sendern und Sendungen stehen – sofern von der Sendeanstalt ausgestrahlt – über den elektronischen Programmführer zur Verfügung.
- An die USB-Buchse können Sie verschiedene Datenträger wie zum Beispiel eine externe Festplatte, einen USB-Memory Stick oder eine Digital-Camera anschließen. Mit Hilfe des Dateimanagers können Sie dann gezielt die gewünschten Dateiformate (z.B. MP4-, MP3- oder JPEG-Daten) anwählen und abspielen.

## Digitale Fernseh-Programme empfangen

- Zum Empfang digitaler Fernseh-Programme (DVB-T) benötigen Sie eine digitale Außen- oder Innenantenne (passive oder aktive Innenantenne mit eigener Stromversorgung).
- Wenn Sie digitale Fernseh-Programme über Ihre Kabelanlage empfangen wollen (DVB-C), muss das Antennenkabel des Kabelbetreibers an das Fernsehgerät angeschlossen sein.
- Anders als bei der Übertragung analoger Programme ist nicht jedem einzelnen digitalen Programm eine eigene Sendefrequenz zugeordnet, sondern mehrere Programme sind in einem Bouquet auf regionaler oder nationaler Ebene gebündelt. Die aktuellen Übertragungsdaten können Sie im Videotext-Angebot verschiedener Sendeanstalten abfragen bzw. einer aktuellen Fernseh-Fachzeitschrift oder dem Internet entnehmen.
- Verschiedene digitale Fernseh-Programme von privaten Programmanbietern sind verschlüsselt (DVB-T und DVB-C). Das Ansehen dieser Programme und die Aufnahme- und Wiedergabefunktionen sind nur mit dem entsprechenden CI-Modul und einer SmartCard möglich. Fragen Sie bitte Ihren Fachhändler!

Das Programmangebot der öffentlich-rechtlichen Programmanbieter (ARD mit EinsExtra, EinsFestival oder ZDF mit ZDF Info und alle dritten Programme) sind unverschlüsselt und können ohne SmartCard empfangen werden.

# ANSCHLIESSEN/VORBEREITEN

## Antenne und Netzkabel anschließen

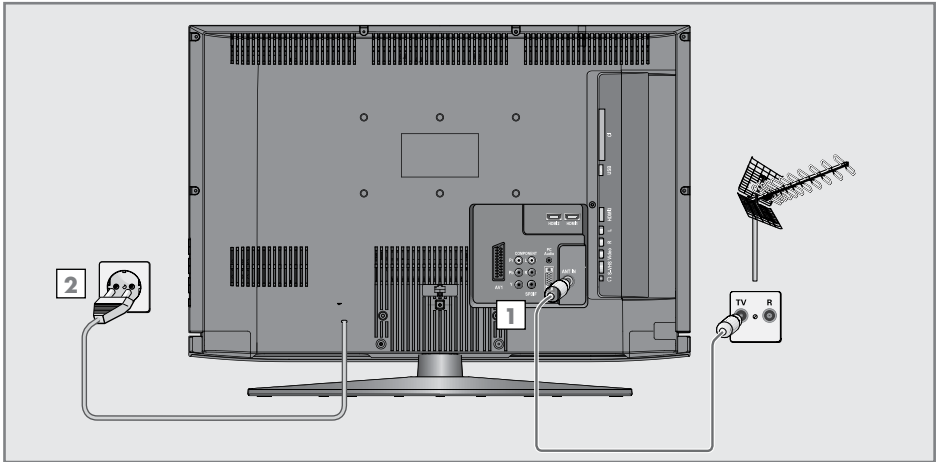

**1** Für terrestrische Fernseh-Programme (DVB-T) das Kabel der Haus- oder Zimmerantenne (passive oder aktive Zimmerantenne mit eigener Stromversorgung) an die Antennenbuchse »**ANT IN**« des Fernsehgerätes anschließen;  
oder

für Fernseh-Programme über die Kabelanlage (DVB-C) das Kabel der Hausantenne an die Antennenbuchse »**ANT IN**« des Fernsehgerätes anschließen;

oder

für analoge Fernseh-Programme das Kabel der Hausantenne an die Antennenbuchse »**ANT IN**« des Fernsehgerätes anschließen.

**2** Stecker des Netzkabels in eine Steckdose stecken.

### Hinweise:

- Stecken Sie den Netzstecker Ihres Gerätes erst dann in die Steckdose, wenn Sie die externen Geräte und die Antenne angeschlossen haben!
- Schließen Sie das Fernsehgerät nur mit dem mitgelieferten Netzkabel an eine geeignete Schutzkontaktsteckdose mit Erdung an.
- Verwenden Sie keine Adapterstecker und Verlängerungskabel, die nicht den geltenden Sicherheitsnormen entsprechen und nehmen Sie auch keinen Eingriff an dem Netzkabel vor.

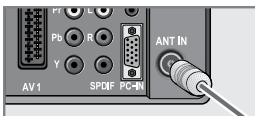

### Hinweis:

- Beim Anschluss einer Zimmerantenne muss diese evtl. abwechselnd an verschiedenen Orten platziert werden, um einen optimalen Empfang zu erhalten.

# ANSCHLIESSEN/VORBEREITEN \_\_\_\_\_

## Batterien in die Fernbedienung einlegen

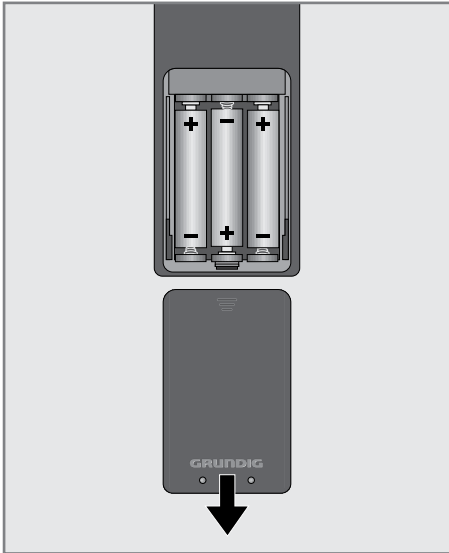

- 1 Batteriefach öffnen, dazu Deckel abnehmen.
- 2 Batterien einlegen (3 x Typ Micro, z. B. R03 oder AAA, 1,5 V), dabei Polung beachten (im Batteriefachboden markiert).
- 3 Batteriefach schließen.

### Hinweis:

- Wenn das Fernsehgerät auf die Fernbedienungsbefehle nicht mehr richtig reagiert, können die Batterien verbraucht sein. Verbrauchte Batterien unbedingt entfernen.
- Für Schäden, die durch ausgelaufene Batterien entstehen, kann nicht gehaftet werden.

### Umwelthinweis

- Die Batterien – auch schwermetallfreie – dürfen nicht im Hausmüll entsorgt werden. Verbrauchte Batterien müssen in die Altbatteriesammelgefäße bei Handel und öffentlich-rechtlichen Entsorgungsträgern gegeben werden.

# AUF EINEN BLICK

## Die Anschlüsse und die Bedienelemente des Fernsehgerätes

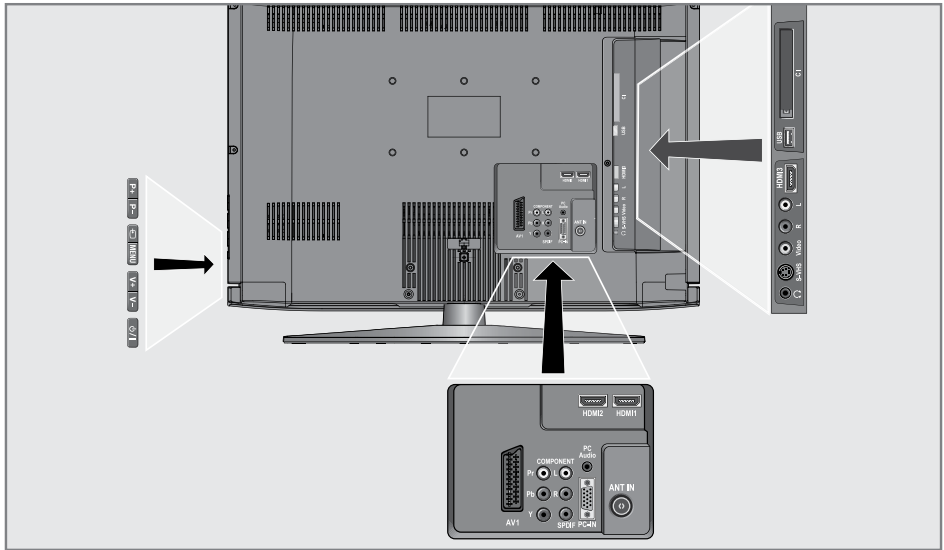

<b>AV1</b>	Euro/AV-Buchse (FBAS-Signal, RGB-Signal).	<b>S-VHS</b>	Bildsignal-Buchse für S-Video-Camerarecorder.
<b>COMPONENT</b>		<b>Video</b>	Bildsignal-Buchse für Camerarecorder.
<b>Y Pb Pr</b>	Buchsen für Bildsignal-Eingang (YUV-Signal).	<b>L R</b>	Tonsignal-Buchse für Camerarecorder.
<b>L R</b>	Buchsen für Tonsignal-Eingang (YUV-Signal).	<b>HDMI3</b>	HDMI-Buchse, Ton-/Bildsignal-Eingang.
<b>SPDIF</b>	Buchse für Tonsignal-Ausgang (koaxial) für PCM/AC3-Signale. Zum Anschluss digitaler AV-Verstärker oder AV-Receiver.	<b>USB</b>	USB-Buchse für externe Datenträger.
<b>PC Audio</b>	Buchse für Tonsignal-Eingang für PC.	<b>CI</b>	Common Interface-Steckplatz.
<b>PC-IN</b>	VGA-Buchse, Bildsignal-Eingang für PC.		
<b>ANT IN</b>	Antennenbuchse.		
<b>HDMI1</b>	HDMI-Buchse, Ton-/Bildsignal-Eingang.		
<b>HDMI2</b>	HDMI-Buchse, Ton-/Bildsignal-Eingang.		
	Kopfhörerbuchse (3,5-mm-Klinkenstecker).		





Schaltet das Fernsehgerät ein und wieder in Bereitschaft (Stand-by).  
Nur durch Ziehen des Netzsteckers wird das Fernsehgerät vom Stromnetz getrennt.



Verändern die Lautstärke; wählen Funktion im Menü.



Ruft das Menü auf.  
Menüoptionen mit »P+« oder »P-« wählen.  
Funktion mit »V+« oder »V-« aktivieren.  
Funktion mit »V+« oder »V-« bestätigen.  
Menü mit »MENU« abschalten.



Ruft die Vorauswahl für AV-Programmplätze auf.  
Auswählen innerhalb des Menüs mit »P+« oder »P-«, bestätigen mit »V+« oder »V-«.



Zum Einschalten des Fernsehgerätes aus Stand-by; wählen schrittweise das Programm; wählen Funktion im Menü.



Ihr Fernsehgerät ruft die aktuelle Uhrzeit vom jeweils eingestellten Fernsehsender ab. Allerdings können Sie die Uhrzeit auch manuell einstellen, falls der Sender keine Uhrzeitinformationen überträgt.

# AUF EINEN BLICK

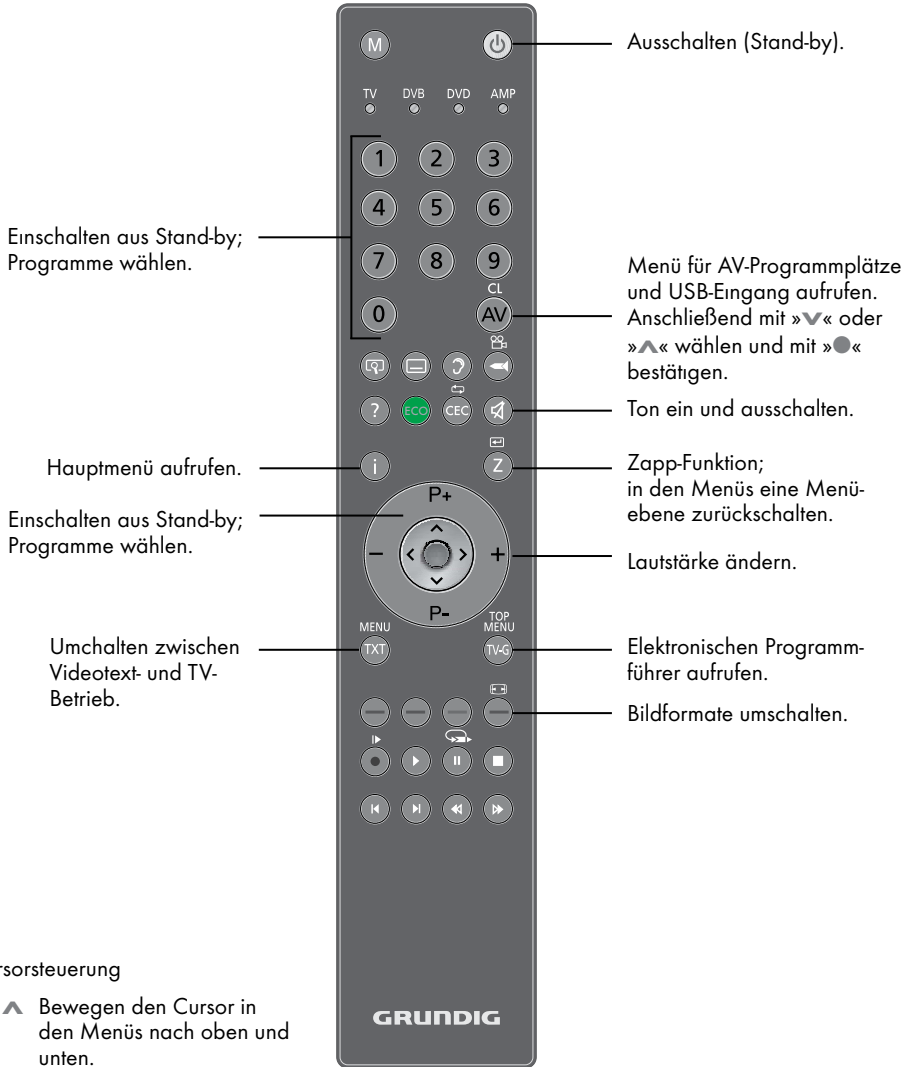

## Die Fernbedienung - Hauptfunktionen



### Cursorsteuerung

- ▼ ▲ Bewegen den Cursor in den Menüs nach oben und unten.
- ◀ ▶ Bewegen den Cursor nach links und rechts.
- Ruft die Programmliste auf; aktiviert verschiedene Funktionen.

## Die Fernbedienung - alle Funktionen

	Vergößert das Bild.		Stoppt das Umblättern von Seiten im Videotext;
	Wählt unterschiedliche Untertitel (nur bei digitalen Fernseh-Programmen).		startet im Dateimanager den schnellen Rücklauf.
	Wählt unterschiedliche Audio sprachen (nur bei digitalen Fernseh-Programmen).		Ruft die Übersicht der Programmli- sten auf ( »Alle Programme«, »Radio«, »FAV 1« bis »FAV 4«); deckt Antworten im Videotext auf; startet im Dateimanager den schnel- len Vorlauf.
	Diese Taste ist ohne Funktion.		
	Blendet Nummer und Namen des Fernseh-Programms an.		
<b>ECO</b>	Taste ohne Funktion.	<b>M</b>	Schaltet zur Bedienung eines GRUNDIG Digitalempfängers, GRUNDIG-Digitalempfängers mit Festplatte (PDR), GRUNDIG-DVD-Players, GRUNDIG-DVD-Recorders oder GRUNDIG-AV-Receivers um.
<b>CEC</b>	Wählt die Wiederholungsfunktion im Dateimanager.		»M« drücken bis die Anzeigen »DR«, »DVD« oder »AMP« aufleuchtet. Dann die gewünschte Auswahl treffen.
— (rot)	Wählt Seiten im Videotext.		Wird etwa 10 Sekunden lang keine Taste gedrückt, schaltet die Fernbe- dienung wieder auf Fernsehbetrieb (»TV«).
— (grün)	Wählt Seiten im Videotext		Die Vorprogrammierung können Sie ändern, siehe Seite 38.
— (gelb)	Wählt Kapitel im Videotext.		
— (blau)	Wählt Themen im Videotext.		
	Diese Taste ist ohne Funktion.		
	Startet die Wiedergabe einer Sen- dung vom externen Datenträger.		
	Standbild, wenn kein externer Daten- träger angeschlossen ist; Wiedergabe-Pause.		
	Beendet die Wiedergabe einer Sen- dung vom externen Datenträger; teilt die Bildanzeige im Videotext.		
	Wählt unterschiedliche Toneinstellun- gen (bei analogen Programmen); schaltet im Videotext auf doppelte Zeichengröße; wählt im Dateimanager den näch- sten Titel/das nächste Bild.		
	Wählt unterschiedliche Bildeinstellun- gen; aktualisiert eine Videotextseite; wählt im Dateimanager den vorheri- gen Titel/das vorherige Bild.		

## Fernseh-Programmen einstellen

Das Fernsehgerät ist mit einem automatischen Programmsuchlauf ausgestattet, der analoge Fernseh-Programme und digitale Fernseh-Programme sucht.

Sie starten den Suchlauf und können danach die Fernseh-Programme in der Reihenfolge Ihrer Wahl sortieren.

Es stehen 550 Programmplätze für digitale Programme und 99 für analoge Fernseh-Programme zur Verfügung.

- 1 Fernsehgerät mit »«, »1...0« oder »P+« oder »P-« aus Stand-by einschalten.
  - Nach der ersten Inbetriebnahme wird das Menü »Installation Guide« (Installation) eingeblendet.

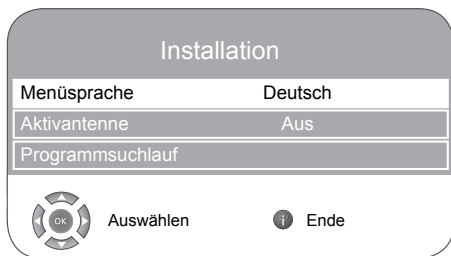





- 2 Gewünschte Menüsprache mit »« oder »« wählen.



### Hilfe:



- Wird das Menü »Installation« nicht angezeigt, setzen Sie das Fernsehgerät auf seine Werkseinstellungen zurück (siehe Seite 21).





### Achtung:





- Die Antennenspannung darf nur eingeschaltet werden, wenn die Antenne eine aktive Zimmerantenne mit Signalverstärker ist und diese nicht schon selbst über ein Steckernetzteil (oder ähnliches) mit Spannung versorgt wird. Ansonsten kann es zu einem Kurzschluss oder zur Zerstörung Ihrer Antenne kommen!





- 3 Zeile »Aktivantenne« mit »« oder »« wählen (nur notwendig für Fernseh-Programme von der Antenne - DVB-T). Antennenspannung für die Antenne mit »« oder »« einschalten (»Ein«).

- 4 Zeile »Programmsuchlauf« mit »« oder »« wählen und mit »« bestätigen.
  - Die Option »Land« ist aktiv.

- 5 Das gewünschte Land mit »« oder »« wählen.

- 6 Zeile »Suchtyp« mit »« oder »« wählen. Mit »« oder »« den notwendigen Suchtyp einstellen:
  - »DTV«, Suche nach digitalen Fernseh-Programmen;
  - »ATV«, Suche nach analogen Fernseh-Programmen;
  - »ATV & DTV«, Suche nach analogen und digitalen Fernseh-Programmen.

- 7 Zeile »Zeitzone« mit »« oder »« wählen. Gewünschte Zeitzone mit »« oder »« wählen.

- 8 Zeile »TV-Anschlussyp« mit »« oder »« wählen. Mit »« oder »« den notwendigen Anschlussyp einstellen:
  - »Antenne«, Suche nach terrestrischen Fernseh-Programmen (DVB-T);

### oder

- »Kabel«, Suche nach Fernseh-Programmen von Ihrem Kabelanbieter (DVB-C).

### Hilfe:

- Wenn Sie die Suche nach Fernseh-Programmen von Ihrem Kabelanbieter gewählt haben, setzen Sie bitte die Bedienung mit dem Kapitel „Digitale Fernseh-Programme (terrestrische) einstellen - mit dem Programmsuchlauf“ auf Seite 33, Pkt. 7 fort.

- 9 Suche nach terrestrischen Fernseh-Programmen mit »« starten.
  - Das Menü »Suchen...« wird eingeblendet, der Suchlauf nach Fernseh-Programmen beginnt. Er kann - je nach Anzahl der zu empfangenden Fernseh-Programme - einige Minuten dauern.
  - Die Suche ist abgeschlossen, sobald die »Programmtabelle« erscheint.

### Hinweis:

- Der Suchlauf kann mit »« vorzeitig abgebrochen werden.

# EINSTELLUNGEN

## Programmebelegung der digitalen Programme ändern

Sie können die Reihenfolge der gefundenen Programme nach Ihren eigenen Wünschen sortieren, nicht benötigte Programme löschen und einzelne Programmplätze sperren (Kindersicherung).

Mit »■« (blau) schalten Sie zwischen »Programmtabelle - ALLE (ATV, DTV, Radio)«, »Programmtabelle - DTV«, »Programmtabelle - RADIO« und »Programmtabelle - ATV« um.

Mit »■« (rot) können Sie die zu einem Netzwerk zählende Programme anzeigen.

Mit »◀« schalten Sie zur nächsten Seite der Programmtabelle, mit »▶« blättern Sie eine Seite zurück.

## Programmtabelle aufrufen

- 1 Menü mit »i« aufrufen.  
- Das Menü »BILD« wird eingeblendet.
- 2 Menü »INSTALLATION« mit »◀« oder »▶« wählen.
- 3 Zeile »Programmtabelle« mit »▼« oder »▲« wählen und mit »●« bestätigen.  
- Das Menü »Programmtabelle« wird eingeblendet.

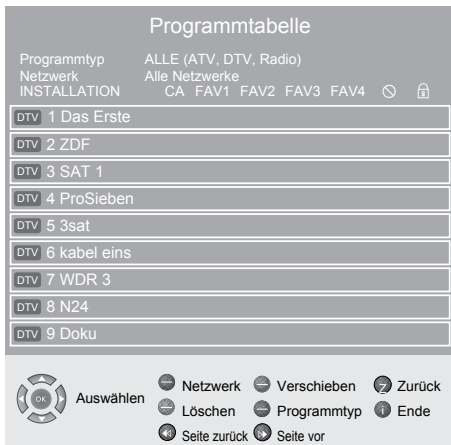

## Programme auf andere Programmplätze verschieben

- 1 Im Menü »Programmtabelle« das zu verschiebende Programm mit »▼« oder »▲« wählen.
- 2 Das gewünschte Programm mit »■« (grün) markieren.
- 3 Neuen Programmplatz mit »1...0« anwählen.
- 4 Eingabe mit »●« bestätigen.

### Hinweise:

- Weitere Programme sortieren, dazu die Schritte 1 bis 4 wiederholen.
- Wenn Sie Programme verschieben, wird den jeweiligen Programmen die zugehörige Programmplatznummer zugewiesen. Wenn zum Beispiel das Programm "5 ProSieben" zum Programmplatz 7 verschoben wird, können Sie die Reihenfolge mit »▼« oder »▲« anwählen. Bei der Auswahl mit den Zifferntasten »1...0« können Sie das Programm nach wie vor mit der Taste »5« aufrufen.
- Fernseh-Programme mit fest zugeordneten Programmnummern (z.B. französische Programme mit LCN-Codierung) können nicht verschoben werden.

## Favoritenlisten erstellen

Sie können Ihre bevorzugten Programme auswählen und in bis zu vier Favoritentabellen (FAV1 bis FAV4) speichern.

- 1 Im Menü »Programmtabelle« das gewünschte Programm mit »▼« oder »▲« wählen.
- 2 Programm mit »◀« oder »▶« in eine der Favoritenlisten 1 bis 4 „schieben“ und mit »●« bestätigen.  
- Die Position in der Favoritenliste wird mit »✓« markiert.  
- Sie können das gleiche Programm in mehreren Favoritenlisten aufnehmen.

### Hinweis:

- Programme können auch aus Favoritenlisten gelöscht werden. Das zu löschende Programm mit »▼« oder »▲« und »◀« oder »▶« wählen und mit »●« löschen.

## Programme löschen

- 1 Im Menü »Programmtabelle« das zu löschende Programm mit »▼« oder »▲« wählen und mit »■« (gelb) bestätigen.
- 2 Löschvorgang mit »■« (grün) bestätigen.

### Hinweise:

- Mit »■« (rot) können alle Programme gelöscht werden.
- Programmplätze mit gelöschten Programme werden nicht in der »Programmtabelle« angezeigt.

## Programme überspringen

Sie können Programme markieren, die bei der Auswahl mit »▼« oder »▲« übersprungen werden sollen. Solche Programme lassen sich jedoch nach wie vor mit den Zifferntasten aufrufen.

- 1 Im Menü »Programmtabelle« das gewünschte Programm mit »▼« oder »▲« wählen.
- 2 Mit »▶« zum Symbol »⊙« schalten und Programm mit »●« markieren.
  - Das Programm ist mit dem Symbol »⊙« markiert.

### Hinweis:

- Das Programm kann wieder freigegeben werden. Programm mit »▼« oder »▲« wählen, mit »▶« zum Symbol »⊙« schalten und Sperre mit »●« abschalten.

## Einstellungen beenden

- 1 Einstellungen mit »i« beenden.

## Bildeinstellungen

- 1 Menü mit »i« aufrufen.
  - Das Menü »BILD« wird eingeblendet.

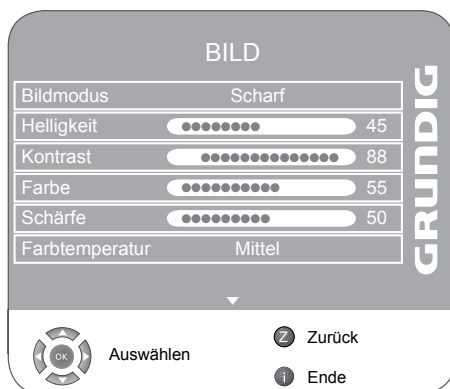

- 2 Benötigte Zeile »Bildmodus«, »Helligkeit«, »Kontrast«, »Farbe«, »Schärfe« oder »Farbtemperatur« mit »▼« oder »▲« wählen.
  - Gewünschten Wert mit »◀« oder »▶« einstellen und mit »●« bestätigen.

### Hinweis:

- Weitere Einstellungen finden Sie auf der zweiten Seite des »Bild«-Menüs.
- 3 Zur zweiten Menüseite mit »▼« schalten und Zeile »Erweiterte Bildeinstellungen« mit »●« bestätigen.
  - 4 Benötigte Zeile (Funktion) »Rauschreduktion«, »Mpeg Artefact Reduction«, »Brillante Farben«, »Perfect Clear«, »Dynamischer Kontrast«, »Dynamisches Backlight« oder »Backlight« mit »▼« oder »▲« wählen.
    - Gewünschten Wert mit »◀« oder »▶« einstellen und mit »●« bestätigen.

## Hinweise:

- Die Funktion »Mpeg Artefact Reduction« kann nur bei digitalen und AV-Programmplätzen ausgewählt werden.
- »Mpeg Artefact Reduction« reduziert Störungen durch Artefakte (Pixelblöcke) bei digitalen Sendungen mit MPEG-Komprimierung (z. B. bei DVB-T-Receivern oder DVD-Playern).
- Die Funktion »Dynamischer Kontrast« passt den Kontrast dynamisch und optimal an die jeweiligen Bildinhalte an.
- Bei »Dynamisches Backlight« stellt das Gerät die Hintergrundbeleuchtung optimal auf die Bildinhalte ein.
- Die Hintergrundbeleuchtung lässt sich nur dann manuell einstellen, wenn die Funktion »Dynamisches Backlight« abgeschaltet ist.

5 Einstellung mit »i« beenden.

## Toneinstellungen

- 1 Menü mit »i« aufrufen.  
- Das Menü »BILD« wird eingeblendet.
- 2 Menü »Ton« mit »V« oder »^« wählen und mit »●« bestätigen.

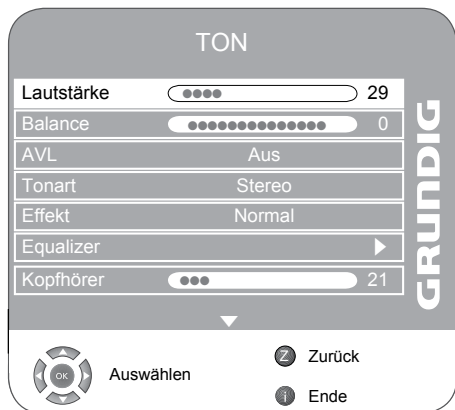

## Lautstärke

- 1 Zeile »Lautstärke« mit »V« oder »^« wählen und Einstellung mit »◀« oder »▶« verändern.

## Balance

- 1 Zeile »Balance« mit »V« oder »^« wählen und Einstellung mit »◀« oder »▶« verändern.

## Automatische Lautstärke

Fernsehsender senden meist in unterschiedlichen Lautstärken. Die Funktion AVL (Automatic Volume Limiting) gewährleistet eine einheitliche Lautstärke, wenn Sie von einem Fernseh-Programm auf ein anderes umschalten.

- 1 Zeile »AVL« mit »V« oder »^« wählen und mit »◀« oder »▶« die Option »Ein« wählen.

## Stereo/Zweikanalton, Mono

Empfängt das Gerät Zweikanalton-Sendungen – z. B. einen Spielfilm im Originalton auf Tonkanal B (Anzeige: »Dual II«) und die synchronisierte Fassung auf Tonkanal A (Anzeige: »Dual I«), können Sie den von Ihnen gewünschten Tonkanal wählen.

Empfängt das Gerät Stereo- oder Nicam-Sendungen, schaltet es automatisch auf Stereo-Tonwiedergabe (Anzeige: »Stereo«).

Bei schlechter Stereo-Klangqualität können Sie den Ton auch auf »Mono« umschalten.

- 1 Zeile »Tonart« mit »V« oder »^« wählen und Einstellung mit »◀« oder »▶« anpassen.

## Stereobreite

Verbreitert bei Stereo-Sendungen das Klangbild und verbessert es bei Mono-Sendungen.

- 1 Zeile »Effekt« mit »V« oder »^« wählen.
- 2 Option »Räumlich« mit »◀« oder »▶« wählen.

## Equalizer

Der Equalizer bietet Ihnen vier vordefinierte Klangeinstellungen (Musik, Sport, Film und Sprache) und eine weitere Einstellung (Benutzer), die Sie selbst definieren können.

- 1 Zeile »Equalizer« mit »▼« oder »▲« wählen und mit »●« bestätigen.
  - Das Menü »EQUALIZER« wird eingeblendet.
- 2 Toneinstellung »Benutzer« mit »◀« oder »▶« wählen und mit »▼« bestätigen.
  - Das Frequenzband »120 Hz« ist aktiviert.
- 3 Gewünschten Wert mit »▼« oder »▲« einstellen und mit »▶« das nächste Frequenzband wählen.
  - Zurückschalten zum vorherigen Frequenzband mit »◀«.
- 4 Einstellung mit »Z« beenden.

## Audiodeskription (Audiountertitel)

Audiodeskription ist ein zusätzlicher Audiokanal für sehbehinderte Menschen. Unter anderem werden Aktivitäten, Umgebungen, Szenenänderungen, Gesten und Gesichtsausdrücke der Schauspieler beschrieben.

Dieser Audiokanal wird bei Digitalen Programmen zeitgleich mit dem normalen Ton übertragen. Die Verfügbarkeit hängt vom jeweiligen Programm und der Sendeanstalt ab.

- 1 Zur zweiten Menüseite mit »▼« schalten und die Zeile »Audiodeskription« mit »●« bestätigen.
- 2 Zeile »Audiodeskription« mit »▼« oder »▲« wählen und mit »◀« oder »▶« die Option »Ein« wählen.
- 3 Zeile »Lautstärke« mit »▼« oder »▲« wählen und die Lautstärke mit »◀« oder »▶« anpassen.



## Einstellungen beenden

- 1 Einstellungen mit »I« beenden.









## Grundfunktionen

### Ein- und Ausschalten











- 1 Fernsehgerät mit »«, »1...0« oder »P+« oder »P-« aus Bereitschaft (Stand-by) einschalten.
- 2 Fernsehgerät mit »« in Bereitschaft (Stand-by) schalten.

### Programme wählen



- 1 Programme mit »1...0« direkt wählen.
- 2 Programme mit »P+« oder »P-« schrittweise wählen.
- 3 Programmliste mit »« aufrufen, das gewünschte Fernseh-Programm mit »«, »«, »« oder »« wählen und mit »« bestätigen. Programmliste mit »« abschalten.

### Programme aus Listen wählen

Sie können Programme aus verschiedenen Listen wählen.

- 1 Übersicht der Programmlisten mit »« aufrufen.
- 2 Gewünschte Programmliste mit »« oder »« wählen und mit »« aufrufen.
- 3 Gewünschtes Fernseh-Programm mit »«, »«, »« oder »« wählen und mit »« bestätigen. Programmliste mit »« abschalten.



### AV-Programmplätze wählen

- 1 Menü »Signalquelle« mit »AV« aufrufen.
- 2 Gewünschten AV-Programmplatz mit »« oder »« wählen und mit »« bestätigen.

#### Hinweis:

- Mit »1...0« zum Fernseh-Programm zurück-schalten.

### Zwischen digitalen und analogen Fernseh-Programmen umschalten

- 1 Menü »Signalquelle« mit »AV« aufrufen.
- 2 Option »DTV« (für digitale Programmplätze) oder »ATV« (für analoge Programmplätze) mit »« oder »« wählen und mit »« bestätigen.

### Lautstärke ändern

- 1 Lautstärke mit »-« oder »+« ändern.

### Ton aus- und einschalten



- 1 Ton mit »« stummschalten und wieder einschalten.

### Informationen einblenden

- 1 Informationen mit »?« einblenden.
  - Die Einblendung erlischt nach kurzer Zeit automatisch.

### Standbild

Wollen Sie bestimmte Szenen längere Zeit betrachten, kann das Bild der momentan laufenden Sendung „eingefroren“ werden.

- 1 Standbild-Funktion mit »« aktivieren.
- 2 Standbild-Funktion mit »« beenden.

### Bildeinstellungen

Sie können verschiedene Bildeinstellungen wählen.

- 1 Gewünschte Bildeinstellung »Benutzer«, »Sport«, »Film«, »Natürlich« und »Scharf« mit »« wählen.
  - Die Bildeinstellung »Benutzer« kann verändert werden; siehe Kapitel „Bildeinstellungen“, auf Seite 14.

### Toneinstellungen

Bei analogen Fernseh-Programmen können Sie unter verschiedenen Audioeinstellungen auswählen.

- 1 Gewünschte Toneinstellung »Benutzer«, »Sprache«, »Film«, »Sport«, »Musik« mit »« auswählen.
  - Die Toneinstellung »Benutzer« kann verändert werden; siehe Kapitel „Equalizer“, auf Seite 16.

## Audiosprache

Bei digitalen Fernseh-Programmen können Sie unter verschiedenen Sprachen auswählen. Dies ist abhängig vom der jeweiligen Sendung.

- 1 Auswahlmü mit »?« aufrufen.
- 2 Gewünschte Sprache mit »▼« oder »▲« wählen und mit »●« bestätigen.

## Untertitel

Bei digitalen Fernseh-Programmen können Sie unter verschiedenen Untertiteln auswählen. Dies ist abhängig von der jeweiligen Sendung.

- 1 Auswahlmü mit »☐« aufrufen.
- 2 Gewünschten Untertitel mit »▼« oder »▲« wählen und mit »●« bestätigen.

## Zoomfunktion

Mit dieser Funktion können Sie das Bild nach Wunsch vergrößern.

- 1 Zoomfunktion mit »[Q]« einschalten.

## Zapp-Funktion

Mit dieser Funktion können Sie das Fernseh-Programm, das Sie im Moment ansehen, speichern und zu anderen Fernseh-Programmen schalten (zappen).

- 1 Mit »1...0« oder »P+«, »P-« das Fernseh-Programm wählen, das in den Zappspeicher abgelegt werden soll und mit »Z« bestätigen.
- 2 Mit »1...0« oder »▲« »▼« auf ein anderes Fernseh-Programm umschalten.
- 3 Mit »Z« zwischen dem gespeicherten Fernseh-Programm dem zuletzt gesehenen Fernseh-Programm umschalten.
- 4 Funktion mit »i« beenden.

## Elektronischer Programmführer

Der Elektronische Programmführer bietet eine Übersicht aller Sendungen, die in der nächsten Woche ausgestrahlt werden (nur bei digitalen Fernseh-Programmen).

- 1 Programminformationen mit »TV-G« einblenden.

### Hinweise:

- Nicht alle Fernseh-Programme bieten einen umfassenden TV-Guide.
- Viele Sendeanstalten senden das aktuelle Tagesprogramm, bieten jedoch keine Detailbeschreibung.
- Es gibt Sendeanstalten, die keinerlei Informationen anbieten.

- 2 Gewünschtes Fernseh-Programm mit »▼« oder »▲« wählen.

- Die Sendungen des gewählten Fernseh-Programmes für den heutigen Tag werden angezeigt.

- Zusätzlich werden Informationen über die aktuelle Sendung mit detaillierten Programm-Informationen eingeblendet.

- 3 Zu den Informationen der aktuellen Sendung mit »>« umschalten.

### Hinweis:

- Umfangreiche Programminformationen zur Sendung können Sie mit »?« aufrufen und auch wieder abschalten.

- 4 Programminformationen zur nächsten Sendungen mit »▼« wählen, zurück zu den Programminformationen der aktuellen Sendung mit »▲«.

- 5 Sendungen für die nächsten Tage mit »■« (grün) wählen, mit »■« (rot) zurück zum aktuellen Wochentag schalten.

- 6 Zurückschalten zur Programmauswahl mit »◀«.

### Hinweis:

- Mit »■« (blau) und »●« kann die gewählte Sendung in den Erinnerungstimer übernommen werden

- 7 Elektronischen Programmführer mit »i« beenden.

## Bildformat umschalten

Das Fernsehgerät schaltet automatisch auf das Format 16:9 um, wenn dieses Format an den Euro-AV-Buchsen erkannt wird.

Das Bildformat kann auch von Hand eingestellt werden.

1 Bildformat mit »« (blau) wählen.

- Das gewählte Bildformat (zum Beispiel »16:9«) wird angezeigt.
- Sie können zwischen folgenden Bildformaten wählen:

## Format »AUTO«-

Bei 16:9-Sendungen wird automatisch auf das Bildformat »16:9« umgeschaltet.

Bei 4:3-Sendungen wird automatisch auf das Bildformat »4:3« umgeschaltet.

## Formate »16:9« und »14:9«

Bei 4:3-Sendungen - und gewählter Funktion »Format 16:9« oder »Format 14:9« - erscheint das Bild horizontal verbreitert.

Die Bildgeometrie wird in horizontaler Richtung linear gedehnt.

Bei tatsächlichen 16:9 Signalquellen (von einer SET-TOP-Box an der Euro-AV-Buchse) ist das Bild voll ausgefüllt und die Bildgeometrie korrekt.

## Format »4:3«

Das Bild wird im Format 4:3 gezeigt.

## »LetterBox«-Format

Das Letterbox-Format eignet sich besonders für Sendungen im Format 16:9.

Die bisher üblichen schwarzen Streifen oben und unten im Bild werden überschrieben, 4:3-Bilder werden bildschirmfüllend angezeigt.

Die gesendeten Bilder werden vergrößert, dabei geht oben und unten etwas Bildinhalt verloren. Die Bildgeometrie bleibt aber erhalten.

## »Untertitel«-Format

Wenn Sie den Untertitel, der am unteren Bildrand gezeigt wird, nicht erkennen, dann wählen Sie »Untertitel«.

## »Panorama«-Format

Diese Einstellung eignet sich für Filme im besonders breiten Format.

Bei 4:3-Sendungen - und gewählter Funktion »Panorama« - erscheint das Bild horizontal verbreitert. Die Bildgeometrie wird in horizontaler Richtung gedehnt.

## FLOF-Text- und Normaltextbetrieb

- 1 Schalten Sie den Videotext mit »**TXT**« ein.
- 2 Mit »**1...0**« können Sie Seitennummern direkt eingeben, mit »**▼**« und »**▲**« schalten Sie die Seiten aufwärts und abwärts durch (mit »**i**« kehren Sie wieder zur Seite 100 zurück).

### Hinweis:

- Am unteren Bildschirmrand wird eine Infozeile eingeblendet, die aus einem roten, grünen und (je nach Programm) gelben und blauen Schriftfeld besteht. Analog dazu verfügt die Fernbedienung über farblich gekennzeichnete Tasten.
- 3 Mit »**■**« (rot), »**■**« (grün), »**■**« (gelb) oder »**■**« (blau) wählen Sie eine Videotextseite aus. Dies hängt von den Optionen in der Infozeile ab.
  - 4 Mit »**TXT**« beenden Sie den Videotext.

## Weitere Funktionen

### Wartezeit überbrücken

Während eine Seite gesucht wird, können Sie zum Fernseh-Programm umschalten.

- 1 Nummer der Videotextseite mit »**1...0**« eingeben und danach »**▶|**« drücken.
  - Sobald die Seite gefunden wurde, wird die Seitennummer angezeigt.
- 2 Auf die Videotextseite mit »**▶|**« umschalten.

### Zeichenhöhe vergrößern

Wenn Sie Schwierigkeiten haben, den Text auf den Bildschirm zu lesen, können Sie die Zeichenhöhe vergrößern.

- 1 Zeichenhöhe einer Videotextseite vergrößern, dazu »**|◀**« wiederholt drücken.

## Seitenstopp

Unter einer Mehrfachseite können mehrere Unterseiten zusammengefasst sein, die von der Sendeanstalt automatisch weitergeblättert werden.

- 1 Das automatische Umblättern der Unterseiten mit »**◀◀**« stoppen.
- 2 Funktion mit »**◀◀**« beenden.

## Unterseiten direkt abrufen

Wenn die gewählte Videotextseite weitere Seiten enthält, wird die Nummer der aktuellen Unterseite sowie die Gesamtseitenzahl angezeigt.

- 1 Mit »**□**« die Funktion Unterseiten aufrufen.
- 2 Mit »**0...9**« Unterseite eingeben.
- 3 Funktion mit »**□**« beenden.

## Antworten aufdecken

In bestimmten Videotextseiten können verdeckte Antworten oder Informationen enthalten sein.

- 1 Informationen mit »**▶▶**« einblenden.
- 2 Informationen mit »**▶▶**« ausblenden.

## Geteilter Bildschirm

Mit dieser Funktion können Sie das Fernseh-Programm auf der linken, den Videotext auf der rechten Seite anzeigen lassen.

- 1 Funktion mit »**■**« einschalten.
  - Fernseh-Programm und Videotext werden nebeneinander angezeigt.
- 2 Funktion mit »**■**« abschalten.

## Funktionen im Menü Sonderfunktionen

- 1 Menü mit »i« aufrufen.  
- Das Menü »BILD« wird eingeblendet.
- 2 Menü »SONDERFUNKTIONEN« mit »◀◀« oder »▶▶« wählen und mit »●« bestätigen.

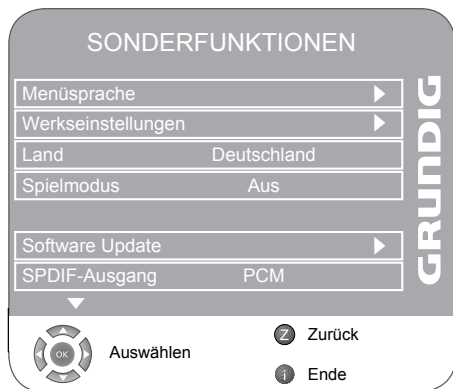

## Sprache der Benutzerführung ändern

- 1 Zeile »Menüsprache« mit »▼« oder »▲« wählen und mit »●« bestätigen.
- 2 Zeile »Menüsprache« mit »▼« oder »▲« wählen.
- 3 Gewünschte Menüsprache mit »◀◀« oder »▶▶« wählen.
- 4 Einstellung mit »i« beenden.

## Sprachbezogene Einstellungen

(nur bei digitalen Fernseh-Programmen)

Sie können die Darstellung der Untertitel ändern bzw. diese ausschalten, die Untertitelsprache wählen, eine zweite Untertitelsprache wählen, die Audiosprache und eine zweite Audiosprache wählen.

- 1 Zeile »Menüsprache« mit »▼« oder »▲« wählen und mit »●« bestätigen.
- 2 Gewünschte Zeile (»Audiosprachen«, »Untertitelsprachen«, »Hörgeschädigte«) mit »▼« oder »▲« wählen und mit »●« bestätigen.
- 3 Gewünschte Zeile (»Primär« oder »Sekundär«) mit »▼« oder »▲« wählen und mit »●« bestätigen.

- 4 Gewünschte Einstellung mit »◀◀« oder »▶▶« durchführen.
- 5 Zeile »Schließen« mit »▼« oder »▲« wählen und mit »●« bestätigen.
- 6 Einstellung mit »i« beenden.

## Fernsehgerät in den Auslieferungszustand zurücksetzen

Mit dieser Funktion löschen Sie die Programmstabellen und alle persönlichen Einstellungen.

- 1 Zeile »Werkseinstellungen« mit »▼« oder »▲« wählen und mit »●« bestätigen.
- 2 Schaltfläche »Ja« mit »▼« oder »▲« wählen und die Reset-Funktion mit »●« bestätigen.  
- Das »Installation«-Menü wird eingeblendet.
- 3 Einstellungen mit Kapitel „Nach Fernseh-Programmen suchen“ auf Seite 12 fortsetzen.

## Spielmodus

Diese Funktion kann nur für die Programmplätze »HDMI1«, »HDMI2«, »HDMI3«, »YPBPR« oder »PC« benutzt werden.

Mit dieser Funktion passen Sie die Bildeinstellungen des Fernsehgerätes an Spiele an.

Einstellungen im »Bild«-Menü sind nicht mehr möglich.

- 1 Zeile »Spielmodus« mit »▼« oder »▲« wählen.
- 2 Funktion mit »◀◀« oder »▶▶« ein-/ oder ausschalten.
- 3 Einstellung mit »i« beenden.

## Audiosignal für digitalen Ausgang auswählen

Hier wählen Sie, ob das Audiosignal an Buchse »SPDIF« im PCM- oder im AC3-Format ausgegeben werden soll.

- 1 Zeile »SPDIF-Ausgang« mit »▼« oder »▲« wählen.
- 2 Gewünschtes Format (»PCM« oder »Dolby D\*«) mit »◀◀« oder »▶▶« wählen.
- 3 Einstellung mit »i« beenden.

\* "Dolby" and the double-D symbol are trademarks of Dolby Laboratories.  
Manufactured under license from Dolby Laboratories.

- 1 Menü mit »i« aufrufen.  
- Das Menü »BILD« wird eingeblendet.
- 2 Menü »KINDERSICHERUNG« mit »◀« oder »▶« wählen und mit »●« bestätigen.
- 3 PIN-Code »0000« mit »1 ... 0« eingeben.

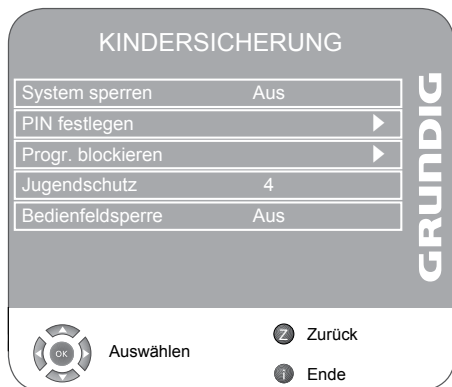

## System sperren

Mit dieser Funktion können Sie die Menüs des Fernseh-Gerätes sperren, so dass sie nur durch Eingabe des PIN-Codes zugänglich sind.

- 1 Zeile »System sperren« mit »▼« oder »▲« wählen.
- 2 Sperre mit »◀« oder »▶« aktivieren.
- 3 Einstellung mit »i« beenden.

## PIN-Code ändern

Sie können statt des Werkscodes »0000« einen persönlichen PIN-Code eingeben. Notieren Sie sich bitte Ihren persönlichen PIN-Code.

- 1 Zeile »PIN festlegen« mit »▼« oder »▲« wählen und mit »●« bestätigen.
- 2 Persönlichen neuen PIN-Code mit »1 ... 0« vierstellig eingeben.
- 3 Persönlichen neuen PIN-Code mit »1 ... 0« noch einmal eingeben und mit »●« bestätigen.
- 4 Einstellung mit »i« beenden.

## Fernseh-Programme sperren

Sie können einzelne Fernseh-Programme, die für Kinder nicht geeignet sind, mit einem persönlichen PIN-Code sperren.

- 1 Zeile »Progr. blockieren« mit »▼« oder »▲« wählen und mit »●« bestätigen.  
- Die Programmliste wird angezeigt.
- 2 Im Menü »Programmtabelle« mit »▼« oder »▲« das gewünschte Fernseh-Programm wählen und mit »■« (grün) bestätigen.  
- In der Programmtabelle wird vor dem Programm das Symbol »🔒« eingeblendet.
- 3 Einstellung mit »i« beenden.

### Hinweis:

- Zum Freigeben das Fernseh-Programm mit »▼« oder »▲« und Sperre mit »■« (grün) abschalten.

## Sendungen autorisieren

Es gibt Spielfilme, deren Inhalt oder auch Szenen nicht für Kinder geeignet sind.

Diese Sendungen enthalten Informationen, die den Inhalt oder die Szenen markieren und sind mit Zugangslevel von 4 bis 18 versehen. Sie können einen der Zugangslevel wählen und damit die Wiedergabe autorisieren.

- 1 Zeile »Jugendschutz« mit »▼« oder »▲« wählen.
- 2 Zugangsstufe mit »◀« oder »▶« wählen.
- 3 Einstellung mit »i« beenden.

## Bedienfeld sperren

Ist die Bedienfeldsperre aktiviert, sind die Tasten am Fernsehgerät außer Betrieb.

- 1 Zeile »Bedienfeldsperre« mit »▼« oder »▲« wählen.
- 2 Bedienfeldsperre mit »◀« oder »▶« aktivieren (Ein) oder abschalten (Aus).
- 3 Einstellung mit »i« beenden.

# TIMER - FUNKTIONEN

- 1 Menü mit »i« aufrufen.  
- Das Menü »BILD« wird eingeblendet.
- 2 Menü »TIMER« mit »◀« oder »▶« wählen und mit »●« bestätigen.

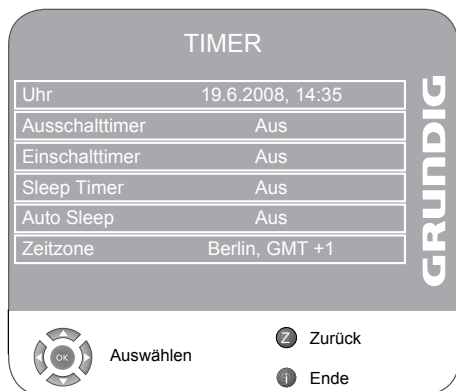

## Ausschalttimer

Im Menü »Ausschalttimer« kann für das Fernsehgerät eine Ausschaltzeit eingegeben werden. Das Fernsehgerät schaltet nach Ablauf der eingestellten Zeit in Bereitschaft (Stand-by).

- 1 Zeile »Ausschalttimer« mit »▼« oder »▲« wählen und mit »●« bestätigen.
- 2 Zeile »Wiederhol.« mit »▼« oder »▲« wählen und den gewünschten Modus mit »◀« oder »▶« einstellen.
- 3 Zeile »Stunde« mit »▼« oder »▲« wählen und Zeit mit »1...0« eingeben.
- 4 Zeile »Minute« mit »▼« oder »▲« wählen und Zeit mit »1...0« eingeben.
- 5 Zeile »Schließen« mit »▼« oder »▲« wählen und mit »●« bestätigen
- 6 Einstellung mit »i« beenden.

## Einschalttimer

Im Menü »Einschalttimer« kann für das Fernsehgerät eine Einschaltzeit eingegeben werden. Das Fernsehgerät schaltet nach Ablauf der eingestellten Zeit aus Bereitschaft - mit der vorgewählten Lautstärke und dem gewünschten Fernseh-Programm - ein.

- 1 Zeile »Einschalttimer« mit »▼« oder »▲« wählen und mit »●« bestätigen.
- 2 Zeile »Aktivieren« mit »▼« oder »▲« wählen und mit »◀« oder »▶« wählen, wann das Fernsehgerät einschalten soll.
- 3 Zeile »Stunde« mit »▼« oder »▲« wählen und die Zeit mit »1...0« eingeben.
- 4 Zeile »Minute« mit »▼« oder »▲« wählen und die Zeit mit »1...0« eingeben.
- 5 Zeile »Lautstärke« mit »▼« oder »▲« wählen und mit »◀« oder »▶« die Lautstärke einstellen.
- 6 Zeile »Modus« mit »▼« oder »▲« wählen und mit »◀« oder »▶« die Option »DTV« oder »ATV« wählen.
- 7 Zeile »Programm« mit »▼« oder »▲« wählen und gewünschtes Fernseh-Programm mit »◀« oder »▶« einstellen.

(Diese Eingabe ist nur möglich, wenn Sie vorher eine Einschaltzeit eingegeben haben.)

- 8 Zeile »Schließen« mit »▼« oder »▲« wählen und mit »●« bestätigen
- 9 Einstellung mit »i« beenden.

## Ausschaltzeit eingeben (Sleep Timer)

Im Menü »Sleep Timer« kann für das Fernsehgerät eine Ausschaltzeit eingegeben werden. Das Fernsehgerät schaltet nach Ablauf der eingestellten Zeit in Bereitschaft (Stand-by).

- 1 Zeile »Sleep Timer« mit »▼« oder »▲« wählen.
- 2 Gewünschte Ausschaltzeit mit »◀« oder »▶« eingeben.

### Hinweis:

- Funktion abschalten, dazu die Ausschaltzeit mit »◀« oder »▶« auf »Aus« stellen.

- 3 Einstellung mit »i« beenden.

## Automatische Abschaltung (Auto Sleep)

Ist diese Funktion aktiviert, schaltet das Fernsehgerät nach 5 Minuten in Bereitschaft (Stand-by), wenn kein Bildsignal gesendet wird.

**1** Zeile »Auto Sleep« mit »▼« oder »▲« wählen.

**2** Funktion mit »◀« oder »▶« aktivieren (»Ein«).

### Hinweis:

- Funktion abschalten dazu mit »◀« oder »▶« die Einstellung »Aus« wählen.

**3** Einstellung mit »i« beenden.

## Zeitzone festlegen

Der lokale Zeitversatz zur Greenwich-Normalzeit wird vom Fernseh-Gerät automatisch erkannt (die Uhrzeit liefert das aktuell gewählte Fernseh-Programm). Sie können den lokalen Zeitversatz selbst bestimmen, wenn die Uhrzeit nicht erkannt wird oder nicht Ihrer Ortszeit entspricht.

**1** Zeile »Zeitzone« mit »▼« oder »▲« wählen.

**2** Gewünschte Zeitzone mit »◀« oder »▶« einstellen (in Deutschland: + 1.00 Stunde).

**3** Einstellung mit »i« beenden.



## Die Dateiformate

Ihr Fernsehgerät kann über den USB-Eingang mit folgenden Dateiformaten betrieben werden:

### MP4-Videodaten

Das MP4-Verfahren wurde zum Komprimieren von Videodateien entworfen.

MP4-Video ist ein Encoder/Decoder, der auf der MPEG4-Kompression aufbaut und für die Entschlüsselung und Darstellung von komprimierten Video-Daten verwendet wird.

Das Fernsehgerät ermöglicht damit das Abspielen von MPEG-4-SP komprimierten Videos.

MPEG-4-SP Dateien werden mit den Audiodaten – die mit MP3, AAC oder Dolby Digital® komprimiert wurden – in diese „.AVI“- oder „.MP4“-Datei „verpackt“.

### MP3/WMA-Audiodaten

MP3 steht für MPEG-1 Audio Layer 3 und kommt aus dem Motion Picture Expert Group (MPEG) Standard, der zum Komprimieren von Ton- und Bilddaten entworfen wurde.

WMA ist ein Komprimierungsstandard für Audiodaten (Windows Media Audio).

Durch diese Formate ist es möglich, Audio-Dateien in beinahe CD-Qualität auf einem Computer abzuspeichern.

MP3-Dateien können in Ordnern und Unterordnern – ähnlich wie die Dateien in einem PC – organisiert sein.

### JPEG-Bilddaten

JPEG steht für Joint Picture Experts Group. Das Verfahren wurde zum Komprimieren von Bilddateien entworfen.

JPEG-Dateien können zusammen mit anderen Datei-Typen auf einem Datenträger gespeichert werden.

Die Dateien können in Ordnern zusammengefasst sein. Diese Struktur ähnelt der einer MP3-CD.

## Externe Datenträger anschließen

Vor dem Anschließen des Datenträgers schalten Sie das Fernsehgerät mit »« in Bereitschaft (Stand-by). Erst nach dem Anschließen schalten Sie das Fernsehgerät wieder ein.

Vor dem Entfernen des externen Datenträgers muss das Fernsehgerät grundsätzlich auf Stand-by geschaltet werden, damit es nicht zu Datenverlusten kommt.

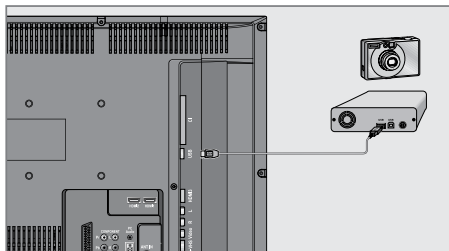



1 USB-Schnittstelle »**USB**« des Fernsehgerätes und entsprechende Buchse des Datengerätes (externe Festplatte, Digital-Camera, Kartenlesegerät oder MP3-Player) mit einem USB-Kabel verbinden;

oder

USB-Stecker des USB-Memory Sticks in die USB-Schnittstelle »**USB**« des Fernsehgerätes stecken.

### Hinweise:

- Ein bidirektionaler Datenaustausch im Sinne eines ITE-Gerätes (Information Technology Equipment) gemäß EN 55022/EN 55024 ist nicht möglich.
- Die USB-Übertragung stellt keine eigene Betriebsart dar, sondern ist lediglich eine Zusatzfunktion.

2 Anzeige » Ja« mit »« bestätigen.  
– Der Dateimanager wird angezeigt.

## Der Dateimanager

Der Dateimanager zeigt Ihnen auf einen Blick die Daten (AVI-, JPEG-, MP3-, MP4- oder WMA-Daten) an, die der externe Datenträger anbietet. Befinden sich auf einem Datenträger verschiedene Dateiformate, so können Sie mit einer Filterfunktion (Alle Unterstützen, Text, Film, Musik, Foto) Daten, die Sie für die Wiedergabe nicht benötigen, abschalten.

## Das Hauptmenü des Dateimanagers

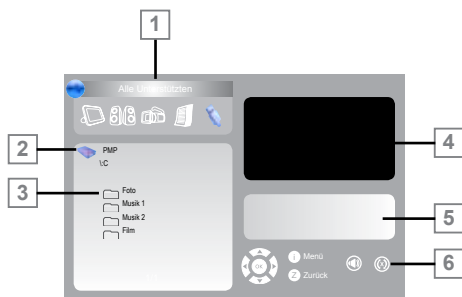

- 1 Gewähltes Datenformat.
- 2 Name des Datenträgers.
- 3 Vorhandene Ordner auf dem Datenträger.
- 4 Vorschau eines gewählten JPEG-Bildes.
- 5 Statusinformationen zur gewählten Datei.
- 6 Menünavigation.

## Einstellungen im Menü USB-Einrichtung

### Menü USB-Einrichtung anwählen

- 1 Menü mit »i« aufrufen.
  - Das Menü »BILD« wird eingeblendet.
- 2 Menü »USB-EINRICHTUNG« mit »<<« oder »>>« wählen.

## Automatische Vorschau einschalten

Ist die Autovorschau eingeschaltet, sehen Sie im Hauptmenü des Dateimanagers das gewählte JPEG-Bild.

- 1 Zeile »Auto-Vorschau« mit »v« oder »^« wählen.
- 2 Funktion mit »<<« oder »>>« einschalten (»Ein«).
- 3 Einstellung mit »i« beenden.

## Anzeigedauer von Bildern in einer Diaschau einstellen

- 1 Zeile »Diaschautintervall« mit »v« oder »^« wählen.
- 2 Gewünschte Anzeigedauer (3, 5, 10 Sekunden) mit »<<« oder »>>« wählen.
- 3 Einstellung mit »i« beenden.

## Anzeigemodus wählen

- 1 Zeile »Anzeigemodus« mit »v« oder »^« wählen.
- 2 Gewünschte Option mit »<<« oder »>>« wählen.
- 3 Einstellung mit »i« beenden.

## Wiedergabe – Grundfunktionen

- 1 Datenträger anwählen, dazu »AV« drücken, mit »v« oder »^« die Zeile »USB« wählen und mit »●« bestätigen.
  - Der Dateimanager (das „Inhaltsverzeichnis“) des Datenträgers wird angezeigt.
- 2 Gewünschtes Dateiformat (Alle Unterstützen, Text, Film, Musik, Foto) mit »<<« oder »>>« wählen.
- 3 Zur Übersicht der Ordner mit »●« schalten.
- 4 Gewünschten Ordner mit »v« oder »^« wählen und mit »●« öffnen.
  - Eine Liste der Unterordner (Subdirectory) wird eingeblendet.

### Hinweis:

- Zurückschalten zur Datenauswahl mit »Z«.
- 5 Gewünschten Titel oder gewünschtes Bild mit »v« oder »^« wählen und Wiedergabe mit »▶« starten.

## Hinweis:

- Informationen zu den Film-Daten können mit »?« aufgerufen werden.
- Bei der Wiedergabe von MP3- oder WMA-Daten werden im rechten Teil des Menüs Informationen über Album, Titel und Interpret angezeigt.
- Bei der Wiedergabe von Bild-Daten werden im rechten Teil des Menüs Informationen über die Auflösung und die Größe angezeigt.
- Bei der Wiedergabe von Bild-Daten schaltet sich der Dateimanager ab. Mit »■« kann der Dateimanager wieder eingeblendet werden.

6 Wiedergabe mit »■|« unterbrechen (Pause).

7 Wiedergabe mit »▶« fortsetzen.

8 Wiedergabe mit »■« beenden.  
- Der Dateimanager wird eingeblendet.

## Hinweis:

- Zurückschalten zum Hauptordner, dazu mit »▲« das Ordnersymbol »  ..« wählen und mit »●« bestätigen.

## Zusätzliche Wiedergabefunktionen

Abhängig von den verwendeten Dateiformaten sind folgende Zusatzfunktionen möglich.

Wenn das Symbol »⊙« auf dem Bildschirm des Fernsehgerätes erscheint, ist die gewählte Funktion mit diesen Dateien nicht möglich.

## Ausgewählte Titel wiedergeben

Nur die markierten Titel werden wiedergegeben.

1 Titel mit »▼« oder »▲« wählen und mit »●« markieren.

2 Den nächsten Titel mit »▼« oder »▲« wählen und mit »●« markieren.

3 Wiedergabe mit »▶« starten.

4 Wiedergabe mit »■« beenden.

## Hinweis:

- Zum Entfernen der Markierung den Titel mit »▼« oder »▲« wählen und mit »●« die Markierung abschalten.

## Titel/Bild schrittweise wählen (SKIP)

1 Während der Wiedergabe den nächsten Titel/das nächste Bild mit »▶|« wählen.

2 Während der Wiedergabe den vorherigen Titel/das vorherige Bild mit »|◀« wählen.  
- Die Wiedergabe beginnt mit dem gewählten Titel oder Bild.

## Bildsuchlauf (nur bei MP4-Videodateien)

Sie können zwischen unterschiedlichen Geschwindigkeiten (2-fach, 4-fach, 8-fach und 16-fach vorwärts und rückwärts) wählen.

1 Während der Wiedergabe gewünschte Wiedergabe-Geschwindigkeit mit »◀◀« oder »▶▶« wählen.

2 Zurück zur Wiedergabe mit »▶«.

## Bilddarstellung vergrößern/verkleinern

(nur bei JPEG/MP4-Videodateien)

Mit dieser Funktion können Bildausschnitte vergrößert oder verkleinert werden.

1 Während der Wiedergabe oder Pause »□□« drücken.

## Bilder drehen

(nur bei JPEG-Dateien)

Sie können die Bildanzeige um 90° drehen.

1 Während der Wiedergabe mit »◀« oder »▶« die Bilder um jeweils 90° drehen

## Wiederhol-Funktionen

Die Möglichkeiten:

- »  ◀ «: Der gewählte Titel wird einmal wiederholt.

- »  ◀ «: Alle Titel werden wiederholt wiedergegeben.

1 Wiederhol-Funktion vor der Wiedergabe mit »CEC« wählen.

2 Wiedergabe mit »▶« starten.

3 Wiederhol-Funktion mit »CEC« abschalten.  
- Die Anzeige wechselt nach »  ◀ «.

# BETRIEB MIT EXTERNEN GERÄTEN

## High-Definition – HD ready



Ihr Fernsehgerät kann hochauflösende Fernsehsignale wiedergeben (HDTV).

Die entsprechenden Signalquellen (z. B. HDTV-Empfänger oder HD-DVD-Player) schließen Sie an die Buchsen »HDMI« (für digitale HDTV-Quellen) an.

Damit ist sichergestellt, dass Sie auch digitale HDTV-Sendungen, die kopiergeschützt sind (HDCP High Bandwidth Digital Content Protection), ohne Probleme ansehen können.

## Anschlussmöglichkeiten

- An welche Buchse(n) des Fernsehgerätes Sie Ihre externen Geräte anschließen ist abhängig davon, mit welchen Buchsen das externe Gerät ausgestattet ist und welche Signale zur Verfügung stehen.
- Beachten Sie, bei vielen externen Geräten muss die Auflösung des Videosignals an die Eingangsbuchsen des Fernsehgerätes angepasst werden (siehe Bedienungsanleitung des externen Gerätes). Welchen Wert Sie einstellen müssen, entnehmen Sie den angegebenen Richtwerten in den Kapiteln der Anschlussmöglichkeiten.
- Schließen Sie keine Geräte an, wenn Ihr Gerät eingeschaltet ist. Schalten Sie vor dem Anschließen auch die anderen Geräte aus!
- Stecken Sie den Netzstecker Ihres Gerätes erst dann in die Steckdose, wenn Sie die externen Geräte angeschlossen haben.

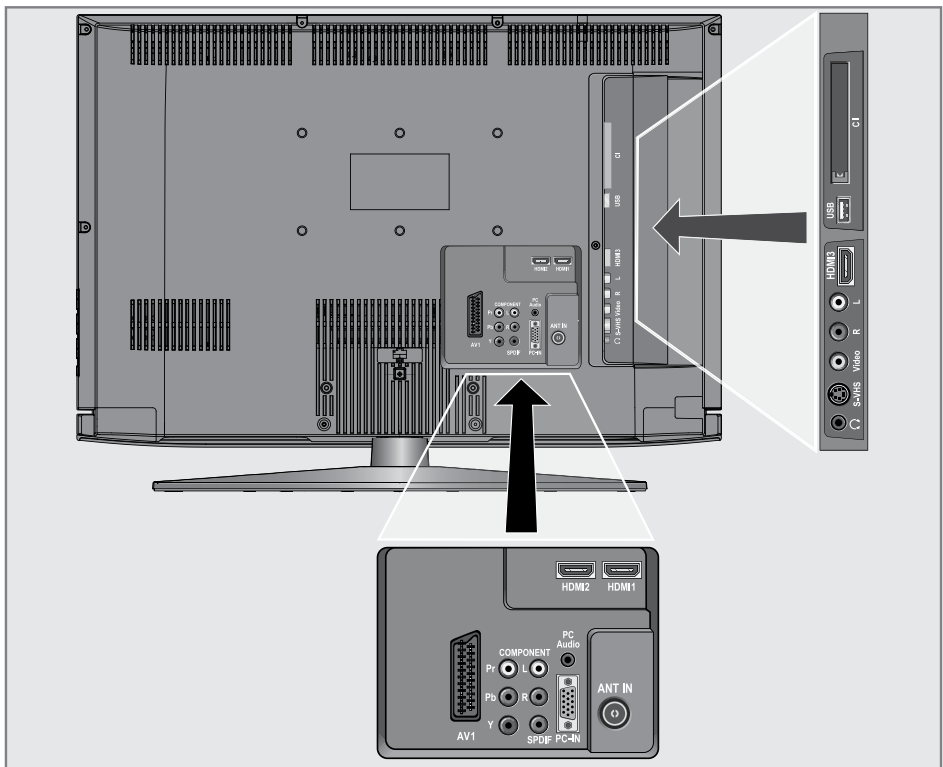

# BETRIEB MIT EXTERNEN GERÄTEN

## Externes Gerät anschließen...

### ... mit digitalen Ton-/Bildsignalen

- Geeignete Geräte: Digitaler Satelliten-Receiver, Playstation, BluRay-Player, DVD-Player/-Recorder, Set Top Box, Notebook, PC's.
- Bildsignal: Digitalvideo; Auflösung: Standard 576p; HDTV 720p, 1080i..
- Tonsignal: Digitalaudio (Stereo, Mehrkanal komprimiert, unkomprimiert).
- Programmplätze »HDMI 1«, »HDMI 2« oder »HDMI 3«.

1 Buchse »**HDMI1**«, »**HDMI2**« oder »**HDMI3**« des Fernsehgerätes und die entsprechenden HDMI-Buchse des externen Gerätes mit einem handelsüblichen HDMI-Kabel verbinden (digitales Bildsignal und Tonsignal).

### ... mit analogem Videosignal (Progressive)

- Geeignete Geräte: DVD-Player/-Recorder, Spielekonsole.
- Bildsignal: YUV; Auflösung: Standard 576p; HDTV 720p, 1080i.
- Tonsignal: Stereo, analog.
- Programmplatz »YPBPR«.

1 Buchsen »**COMPONENT Y Pb Pr**« des Fernsehgerätes und die entsprechenden Buchsen des externen Gerätes mit Cinch-Kabel verbinden (Bildsignal).

2 Buchsen »**COMPONENT L R**« des Fernsehgerätes und die entsprechenden Buchsen des externen Gerätes mit Cinch-Kabel verbinden (Tonsignal).

### ... über die EURO-AV-Buchse (FBAS/RGB-Signal)

- Geeignete Geräte: Digitaler Satelliten-Receiver, DVD-Player/-Recorder, Set Top Box, Spielekonsole, Videorecorder, Decoder.
- Bildsignal: FBAS/RGB.
- Tonsignal: Stereo, analog.
- Programmplatz »AV1«.

1 Buchse »**AV1**« des Fernsehgerätes und die entsprechende Buchse des externen Gerätes mit einem EURO/AV-Kabel verbinden (Bild- und Tonsignal).

## Hinweis

- Wenn an der Buchse »**AV1**« ein Decoder angeschlossen wird, muss dieser aktiviert werden, damit er ein unverschlüsselte Bild-/Tonsignal liefert.

1 Menü mit »**i**« aufrufen.

2 Menü »**SONDERFUNKTIONEN**« mit »**◀**« oder »**▶**« wählen.

3 Zeile »**Decodereinstellungen**« mit »**▼**« oder »**▲**« wählen.

4 Funktion mit »**◀**« oder »**▶**« aktivieren (»Ein«)

5 Einstellung mit »**i**« beenden.

### ... mit S-Video-Signal

- Geeignete Geräte: DVD-Player/-Recorder, Videorecorder, Camera-Recorder, Notebook, PC's.
- Videosignal: Y/C.
- Audiosignal: Stereo, analog.
- Programmplatz »S-VIDEO«.

1 Buchse »**S-VHS**« des Fernsehgerätes und die entsprechende Buchse des externen Gerätes mit einem S-Videokabel verbinden (Videosignal).

2 Buchsen »**L R**« des Fernsehgerätes und die entsprechenden Buchsen des externen Gerätes mit Cinch-Kabeln verbinden (Audiosignal).

### ... mit analogem TV-Signal

- Geeignete Geräte: Digitaler Satelliten-Receiver, DVD-Player/-Recorder, Set Top Box, Camera-Recorder.
- Bildsignal: FBAS.
- Tonsignal: Stereo, analog.
- Programmplatz »Video«.

1 Buchse »**Video**« des Fernsehgerätes und die entsprechende Buchse des externen Gerätes mit Cinch-Kabel verbinden (Bildsignal).

2 Buchsen »**L R**« des Fernsehgerätes und die entsprechenden Buchsen des externen Gerätes mit Cinch-Kabel verbinden (Ton-signal).

## Hinweis:

- An den Buchsen »**Video**« und »**S-VHS**« darf nicht gleichzeitig ein Bildsignal anliegen. Das könnte zu Bildstörungen führen.

# BETRIEB MIT EXTERNEN GERÄTEN

---

## Betrieb mit DVD-Player, DVD-Recorder, Videorecorder oder Set Top-Box

- 1 Externes Gerät einschalten und die gewünschte Funktion wählen.
- 2 »AV« drücken, mit »V« oder »^« den Programmplatz des gewünschten Eingangssignals (»SCART«, »AV«, »S-Video«, »HDMI1«, »HDMI2«, »HDMI3« oder »YPBPR«) wählen und mit »●« bestätigen.

## Kopfhörer

### Kopfhörer anschließen

- 1 Kopfhörer-Stecker (3,5 mm Ø Klinke) in die Kopfhörer-Buchse an der rechten Seite des Gerätes stecken.

### Kopfhörer-Lautstärke ändern

- 1 Menü mit »i« aufrufen.
  - Das Menü »BILD« wird eingeblendet.
- 2 Menü »TON« mit »V« oder »^« wählen und mit »●« bestätigen.
- 3 Zeile »Kopfhörer« mit »V« oder »^« wählen.
- 4 Gewünschte Lautstärke mit »<« oder »>« einstellen.
- 5 Einstellung mit »i« beenden.

### Achtung:

- Ständige Benutzung der Kopfhörer bei hoher Lautstärke kann zu Schäden am Gehör führen.

## Hifi-System / AV-Receiver

### Hifi-System/AV-Receiver anschließen

- 1 Buchse »SPDIF« des Fernsehgerätes und die entsprechenden Buchse des AV-Receiver mit Cinch-Kabel verbinden (digitales Tonsignal);

# BETRIEB ALS PC MONITOR

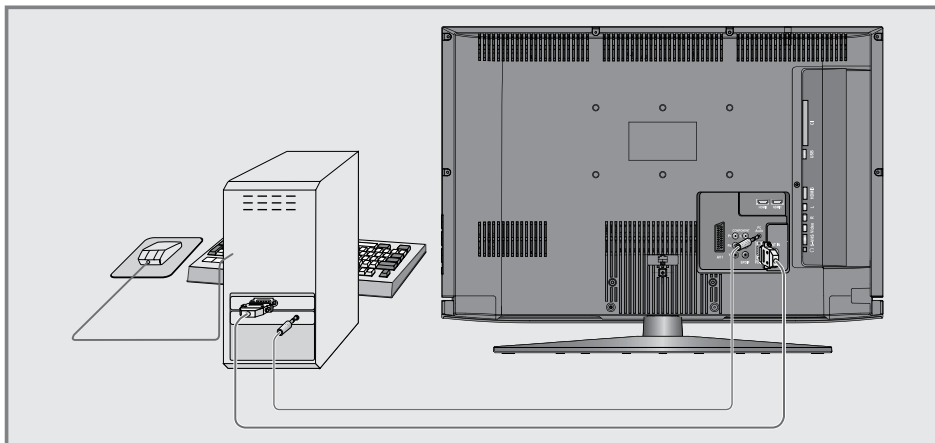

## PC anschließen

- 1 Buchse »PC-IN« des Fernsehgerätes und die entsprechende Buchse des PCs mit einem VGA Kabel verbinden (Bildsignal).
- 2 Buchse »PC Audio« des Fernsehgerätes und die entsprechenden Buchse des PCs mit geeignetem Kabel verbinden (Tonsignal).

### Hinweis:

- Passen Sie bitte Ihren PC an den Monitor an (Bildschirmauflösung z.B. 1280 x 768, Bildfrequenz z.B. 60 Hz).

## Programmplatz für den PC anwählen

- 1 »AV« drücken, mit »▼« oder »▲« den Programmplatz »PC« wählen und mit »●« bestätigen.

## Einstellungen für den PC

- 1 Menü mit »i« aufrufen.  
- Das Menü »BILD« wird eingeblendet.
- 2 Menü »PC-EINRICHTUNG« mit »▼« oder »▲« wählen und mit »●« bestätigen.
- 3 Gewünschte Funktion/Einstellung mit »▼« oder »▲« wählen und mit »◀« oder »▶« Einstellung durchführen.

### PC-EINRICHTUNG

Auto Position	
H. Position	●●●●●● 45
V. Position	●●●●●● 45
Größe	●●●●●● 0
Phase	●●●●●● 50

GRUNDIG

Auswählen Zurück

Ende

### - Die Möglichkeiten

- »Auto-Position« Zur automatischen Anpassung an den PC.
- »H.Position« Zum Anpassen der horizontalen Bildposition.
- »V.Position« Zum Anpassen der vertikalen Bildposition.
- »Größe« Zum Einstellen der Taktfrequenz.
- »Phase« Zum Beseitigen von Flackern, unscharfer Darstellung und horizontal störenden Linien.

- 4 Einstellung mit »i« beenden.

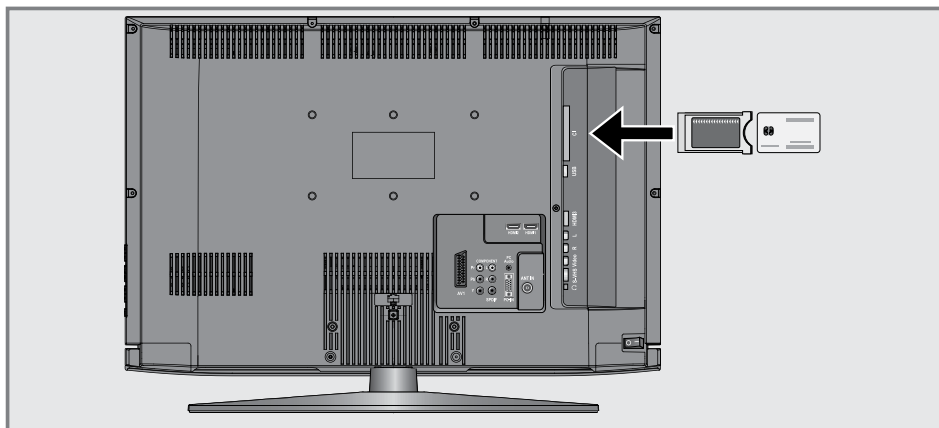

## Was ist ein Common Interface?

- Common Interface (CI) ist eine Schnittstelle für DVB-Empfänger.
- Verschlüsselte Programme können nur mit einem dem Verschlüsselungssystem entsprechenden CA-Modul in Verbindung mit der dazugehörigen Smartcard gesehen werden.
- Das Fernsehgerät ist mit einem Common Interface-Schacht ausgestattet, in den CA-Module verschiedener Anbieter eingesetzt werden können.
- In das CA-Modul wird die entsprechende Smartcard des Anbieters zum „Freischalten“ gewünschter verschlüsselter Programme eingeschoben.

## CA-Modul einsetzen

### Hinweis:

- Schalten Sie das Gerät aus, bevor Sie ein CA-Modul in den »CI«-Steckplatz einsetzen.

- 1 Entsprechende Smartcard in das CA-Modul schieben
- 2 CA-Modul mit Smartcard in den Schacht »CI« des Fernsehgerätes stecken.

## Einstellungen für CA-Modul und Smartcard

### Hinweis:

- Welches CA-Modul sich im Common Interface-Schacht befindet, sehen Sie im Untermenü »CA-Modul«.

- 1 Menü mit »i« aufrufen.  
– Das Menü »BILD« wird eingeblendet.
- 2 Menü »INSTALLATION« mit »▼« oder »▲« wählen und mit »●« bestätigen.
- 3 Zeile »CA-Modul« mit »▼« oder »▲« wählen und mit »●« bestätigen.

### Hinweise:

- Über dieses Menü erhalten Sie Bedienhinweise und nach der Eingabe Ihres PIN-Codes den Zugriff auf die Programme des PAY-TV-Anbieters.
  - Die weiteren Einstellungen entnehmen Sie bitte der Bedienungsanleitung des CA-Moduls und der Smartcard.
- 4 Einstellung mit »i« beenden.



## Digitale Fernseh-Programme einstellen

Bei dieser Suche werden sämtliche Fernseh-Programme aus der Programmliste gelöscht!

## Digitale Fernseh-Programme vom Kabelanbieter einstellen – mit dem Programmsuchlauf

- 1 Menü mit »i« aufrufen.  
- Das Menü »BILD« wird eingeblendet.
- 2 Menü »INSTALLATION« mit »◀« oder »▶« wählen.

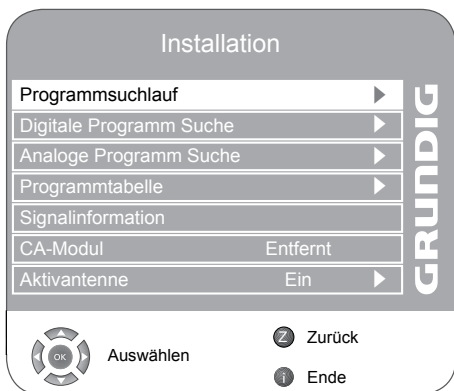

- 3 Zeile »Programmsuchlauf« mit »▼« oder »▲« wählen und mit »●« bestätigen.
- 4 Zeile »Land« mit »▼« oder »▲« wählen und das gewünschte Land mit »◀« oder »▶« einstellen.
- 5 Zeile »Suchtyp« mit »▼« oder »▲« wählen und die Option »DTV« mit »◀« oder »▶« wählen.
- 6 Zeile »TV-Anschlussyp« mit »▼« oder »▲« wählen.  
Die Option »Kabel« mit »◀« oder »▶« wählen und mit »●« bestätigen.  
- Das Menü für Suchparameter wird angezeigt, die Zeile »Suchtyp« ist aktiviert.
- 7 Suchtyp mit »◀« oder »▶« (»Schnell« oder »Komplett«) wählen.  
- Die Suchfunktion »Schnell« stellt die Fernseh-Programme nach den Informationen ihres Kabelbetreibers im Übertragungssignal ein.

- Wird die Option »Komplett« gewählt, werden alle verfügbaren Programme gesucht und gespeichert. Die Suche kann mit dieser Option sehr lange dauern. Diese Option wird empfohlen, wenn ihr Kabelbetreiber den Suchtyp »Schnell« nicht unterstützt.

### Hinweise:

- Sie können den Suchlauf beschleunigen. Dazu benötigen Sie Informationen über die Frequenz und die Netzwerk-ID. Diese Daten bekommen Sie in der Regel von Ihrem Kabelnetzbetreiber oder Sie finden sie in Foren im Internet. Für Deutschland kann zum Beispiel die Frequenz 402MHz und die Netzwerk-ID 61441 eingegeben werden.

- 8 Suchlauf mit »●« starten.
- 9 Sicherheitsabfrage (Schaltfläche »Ja«) mit »◀« oder »▶« wählen und mit »●« bestätigen;

### oder

Schaltfläche »Nein« mit »◀« oder »▶« wählen (wenn der Suchlauf nicht gestartet werden soll) und mit »●« bestätigen.

- Das Menü »Suchen...« wird eingeblendet, der Suchlauf nach digitalen Fernseh-Programmen beginnt. Er kann – je nach Anzahl der zu empfangenden Fernseh-Programme – einige Minuten dauern.
- Der Suchvorgang ist beendet, wenn die Suchlaufanzeige bei 100% steht und die Anzahl der gefundenen Fernseh-Programme eingeblendet wird.

### Hinweis:

- Der Suchlauf kann mit »i« vorzeitig beendet werden.

- 10 Einstellung mit »i« beenden.

## Digitale Fernseh-Programme vom Kabelanbieter einstellen – durch Eingabe der Frequenz

### Hinweise:

- Um diese Einstellung durchführen zu können, muss im Menü »Programmsuchlauf« in Zeile »TV-Anschlusstyp« die Option „Kabel“ gewählt werden.
- Informieren Sie sich über die notwendigen Werte für Symbolrate und Modulation bitte bei Ihren Kabelbetreiber.

- 1 Menü mit »i« aufrufen.  
– Das Menü »BILD« wird eingeblendet.
- 2 Menü »INSTALLATION« mit »◀« oder »▶« wählen.
- 3 Zeile »Digitale Programm Suche« mit »▼« oder »▲« wählen und mit »●« bestätigen.  
– Das Menü »Digitale Programm Suche« wird eingeblendet, die Zeile »Frequenz« ist markiert.
- 4 Frequenz mit »1 ... 0« sechstellig eingeben.
- 5 Zeile »Symbolrate« mit »▼« oder »▲« wählen und die Symbol-rate mit »1 ... 0« vierstellig eingeben.
- 6 Zeile »Modulation« mit »▼« oder »▲« wählen und den benötigten Wert mit »◀« oder »▶« einstellen.
- 7 Eingabe mit »●« bestätigen.  
– Nach kurzer Zeit werden die Namen der Fernseh-Programme eingeblendet.
- 8 Einstellung mit »i« beenden.

## Digitale Fernseh-Programme (terrestrische) einstellen – mit dem Programmsuchlauf

- 1 Menü mit »i« aufrufen.  
– Das Menü »BILD« wird eingeblendet.
- 2 Menü »INSTALLATION« mit »◀« oder »▶« wählen.
- 3 Zeile »Programmsuchlauf« mit »▼« oder »▲« wählen und mit »●« bestätigen.
- 4 Zeile »Land« mit »▼« oder »▲« wählen und das gewünschte Land mit »◀« oder »▶« einstellen.

5 Zeile »Suchtyp« mit »▼« oder »▲« wählen und die Option »DTV« mit »◀« oder »▶« wählen.

6 Zeile »TV-Anschlusstyp« mit »▼« oder »▲« wählen.

Die Option »Antenne« mit »◀« oder »▶« wählen und mit »●« bestätigen.

7 Sicherheitsabfrage (Schaltfläche »Ja«) mit »◀« oder »▶« wählen und mit »●« bestätigen;

### oder

Schaltfläche »Nein« mit »◀« oder »▶« wählen (wenn der Suchlauf nicht gestartet werden soll) und mit »●« bestätigen.

– Das Menü »Suchen...« wird eingeblendet, der Suchlauf nach digitalen Fernseh-Programmen beginnt. Er kann – je nach Anzahl der zu empfangenden Fernseh-Programme – einige Minuten dauern.

– Der Suchvorgang ist beendet, wenn die Suchlaufanzeige bei 100% steht und die Anzahl der gefundenen Fernseh-Programme eingeblendet wird.

### Hinweis:

- Der Suchlauf kann mit »i« vorzeitig beendet werden.

8 Einstellung mit »i« beenden.

## Digitale Fernseh-Programme (terrestrische) einstellen – durch Eingabe der Kanalzahlen

- 1 Menü mit »i« aufrufen.  
– Das Menü »BILD« wird eingeblendet.
- 2 Menü »INSTALLATION« mit »◀« oder »▶« wählen.
- 3 Zeile »Digitale Programm Suche« mit »▼« oder »▲« wählen und mit »●« bestätigen.  
– Das Menü »Digitale Programm Suche« wird eingeblendet, die Zeile »UHF CH« ist markiert.
- 4 Kanalzahl mit »1 ... 0« eingeben und mit »●« bestätigen.  
– Nach kurzer Zeit werden die Namen der Fernseh-Programme eingeblendet.
- 5 Einstellung mit »i« beenden.

# SONDEREINSTELLUNGEN

## Analoge Fernseh-Programme einstellen

Diese Einstellung ist nur dann erforderlich, wenn Sie keine digitalen Programme empfangen können und bei der ersten Installation noch nicht nach analogen Programmen gesucht haben. Fernseh-Programme können direkt oder über den Suchlauf eingestellt werden.

Analoge Programme werden in der Programmtabelle im Anschluss an die digitalen Programme angezeigt.

## Fernsehgerät auf analogen Empfang umschalten

- 1 Menü »SIGNALQUELLE« mit »AV« aufrufen.
- 2 Signalquelle »ATV« mit »V« oder »^« wählen und mit »●« bestätigen.

### Hinweis:

- Die weitere Bedienung entnehmen Sie bitte den folgenden Kapiteln.

## Alle analogen Fernseh-Programme neu einstellen

### Hinweis:

- Antennenkabel der Hausantenne (für analoge Fernseh-Programme) in die Antennenbuchse »ANT IN« des Fernsehgerätes stecken.

- 1 Menü mit »i« aufrufen.  
- Das Menü »BILD« wird eingeblendet.
- 2 Menü »INSTALLATION« mit »<<« oder »>>« wählen.
- 3 Zeile »Programmsuchlauf« mit »V« oder »^« wählen und mit »●« bestätigen.
- 4 Zeile »Land« mit »V« oder »^« wählen und das gewünschte Land mit »<<« oder »>>« einstellen.
- 5 Zeile »Suchtyp« mit »V« oder »^« wählen und die Option »ATV« mit »<<« oder »>>« wählen.
- 6 Suchlauf mit »●« starten.
- 7 Sicherheitsabfrage (Schaltfläche »Ja«) mit »<<« oder »>>« wählen und mit »●« bestätigen;

oder

Schaltfläche »Nein« mit »<<« oder »>>« wählen (wenn der Suchlauf nicht gestartet werden soll) und mit »●« bestätigen.

- Das Menü »Suchen...« wird eingeblendet, der Suchlauf nach analogen Fernseh-Programmen beginnt. Er kann – je nach Anzahl der zu empfangenden Fernseh-Programme – einige Minuten dauern.
- Der Suchvorgang ist beendet, wenn die Suchlaufanzeige bei 100% steht und die Anzahl der gefundenen Fernseh-Programme eingeblendet wird.

### Hinweis:

- Der Suchlauf kann mit »i« vorzeitig beendet werden.

- 8 Einstellung mit »i« beenden.

## Analoge Fernseh-Programme einstellen – durch Eingeben der Kanalzahlen

- 1 Menü mit »i« aufrufen.  
- Das Menü »BILD« wird eingeblendet.
- 2 Menü »INSTALLATION« mit »<<« oder »>>« wählen.
- 3 Zeile »Analoge Programm Suche« mit »V« oder »^« wählen und mit »●« bestätigen.  
- Das Menü »Analoge Programm Suche« wird eingeblendet.

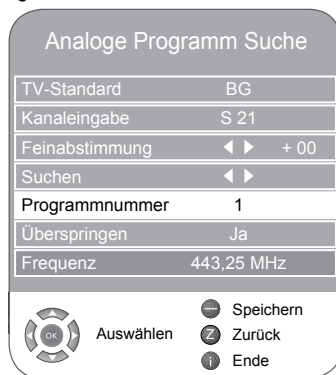

# SONDEREINSTELLUNGEN

4 Zeile »Programmnummer« mit »▼« oder »▲« wählen und mit »◀« oder »▶« gewünschten Programmplatz einstellen.

5 Zeile »Kanaleingabe« mit »▼« oder »▲« wählen.

Mit »●« zwischen »S« (Sonderkanal) und »C« (normaler Kanal) wählen.

Kanalzahl mit »◀« oder »▶« schrittweise eingeben oder mit »1...0« direkt eingeben.

## Hinweis:

- Das aktuelle System wird in der Zeile »TV-Standard« angezeigt. Sind die Farbe und/oder der Ton nicht in Ordnung, die Zeile »TV-Standard« mit »▼« oder »▲« wählen. Mit »◀« oder »▶« die benötigte Einstellung wählen.

6 Einstellung mit »■« (rot) speichern.

## Hinweis:

- Weitere Fernseh-Programme einstellen, dazu die Pkt. 4 bis 6 wiederholen.

7 Einstellung mit »i« beenden.

## Analoge Fernseh-Programme fein abstimmen

Das Fernsehgerät stimmt automatisch auf bestmöglichen Empfang ab. In Gegenden mit schlechterem Empfang kann es erforderlich sein, eine manuelle Feinabstimmung vorzunehmen.

1 Programm mit »1 ... 0« direkt oder mit »▼« oder »▲« schrittweise wählen.

2 Menü mit »i« aufrufen.

- Das Menü »BILD« wird eingeblendet.

3 Menü »INSTALLATION« mit »◀« oder »▶« wählen.

4 Zeile »Analoge Programm Suche« mit »▼« oder »▲« wählen und mit »●« bestätigen.

5 Zeile »Feinabstimmung« mit »▼« oder »▲« wählen und Einstellung mit »◀« oder »▶« durchführen.

6 Einstellung mit »■« (rot) speichern.

7 Einstellung mit »i« beenden.

## Programmbelegung der analogen Programme ändern

Wurden beim Einstellen der Fernseh-Programme mit dem automatischen Programmschlauf Fernseh-Programme mehrfach gespeichert, können Sie diese löschen. Sie können auch Fernseh-Programme auf einen anderen Programmplatz legen, einen Programmnamen ändern oder neu eingeben sowie Programmplätze überspringen.

## Programmtabelle anwählen

1 Menü mit »i« aufrufen.

- Das Menü »BILD« wird eingeblendet.

2 Menü »INSTALLATION« mit »◀« oder »▶« wählen.

3 Zeile »Programmtabelle« mit »▼« oder »▲« wählen und mit »●« bestätigen.

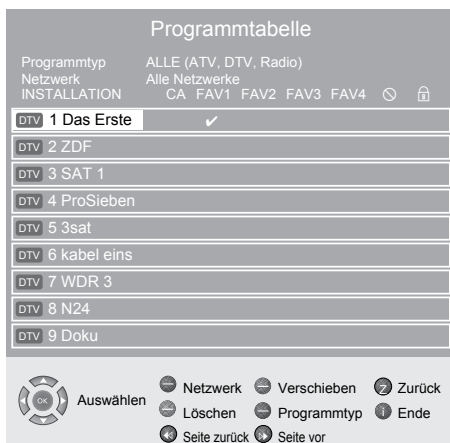

## Programme löschen

1 Im Menü »Programmtabelle« das zu löschende Fernseh-Programm mit »▼«, »▲«, »▶« oder »◀« wählen und mit »■« (gelb) bestätigen.

2 Löschvorgang mit »■« (grün) bestätigen.

## Hinweis:

- Mit »■« (rot) können alle Fernseh-Programme gelöscht werden.

## Fernseh-Programme sortieren

- 1 Im Menü »Programmtabelle« das zu verschiebende Fernseh-Programm mit »▼«, »▲«, »▶« oder »◀« wählen.
- 2 Fernseh-Programm mit »■« (grün) markieren.
- 3 Neuen Programmplatz mit »▼«, »▲«, »▶« oder »◀« wählen und mit »●« bestätigen.
  - Alle folgenden Fernseh-Programme werden um einen Programmplatz verschoben.

### Hinweis:

- Weitere Fernseh-Programme sortieren, dazu die Schritte 1 bis 3 wiederholen.

## Programmnamen eingeben (max. 8 Stellen)

- 1 Im Menü »Programmtabelle« das gewünschte Fernseh-Programm mit »▼«, »▲«, »▶« oder »◀« wählen.
- 2 Fernseh-Programm mit »■« (rot) markieren.
- 3 Gewünschte Ziffern oder Buchstaben mit »▲« oder »▼« wählen, mit »◀« oder »▶« zur nächsten Position und Eingabe wiederholen.
- 4 Programmnamen mit »●« speichern.

### Hinweis:

- Weitere Programmnamen eingeben, dazu die Schritte 1 bis 4 wiederholen.

## Fernseh-Programme überspringen

Sie können Fernseh-Programme markieren, die bei der Anwahl mit »▲« oder »▼« übersprungen werden sollen. Eine Anwahl mit den Zifferntasten ist weiterhin möglich.

- 1 Im Menü »Programmtabelle« das gewünschte Fernseh-Programm mit »▼«, »▲«, »▶« oder »◀« wählen
- 2 Mit »▶« zum Symbol »⊙« schalten und Fernseh-Programm mit »●« markieren.
  - Das Programm wird mit »⊙« markiert.

### Hinweis:

- Das Fernseh-Programm kann wieder freigegeben werden. Fernseh-Programm mit »▼«, »▲«, »▶« oder »◀« wählen, mit »▶« zum Symbol »⊙« schalten und Sperre mit »●« abschalten.

## Favoritenlisten erstellen

Ihre Lieblingsprogramme können Sie auswählen und in bis zu vier Favoritenlisten speichern (FAV1 bis FAV4).

- 1 Im Menü »Programmtabelle« das gewünschte Fernseh-Programm mit »▼«, »▲«, »▶« oder »◀« wählen.
- 2 Fernseh-Programm mit »◀« oder »▶« in die Favoritenlisten 1 bis 4 schieben und mit »●« speichern.
  - Die Position in der Favoritenliste wird mit »✓« markiert.
  - Sie können das gleiche Fernseh-Programm in mehrere Favoritenlisten aufnehmen.

### Hinweis:

- Das Fernseh-Programm kann aus der Favoritentabelle gelöscht werden. Fernseh-Programm mit »▼«, »▲«, »▶« oder »◀« wählen und mit »●« löschen.

## Einstellungen beenden

- 1 Einstellung mit »i« beenden.

## Signalinformationen anzeigen

(nur bei digitalen Programmen)

- 1 Menü mit »i« aufrufen.  
- Das Menü »BILD« wird eingeblendet.
- 2 Menü »INSTALLATION« mit »◀« oder »▶« wählen.
- 3 Zeile »Signalinformation« mit »▼« oder »▲« wählen und mit »●« bestätigen.  
- Informationen zu Kanal, Netzwerk, Modulation, Symbolrate, Qualität und Signalstärke werden angezeigt.

### Hinweise:

- Im unteren Bereich des Menüs werden die Signaleigenschaften dargestellt. Je weiter die Balken für »Qualität« und »Signalstärke« nach rechts ausschlagen, desto besser ist das empfangene Signal.
  - Der Signalpegel hängt nicht nur von Ihrer Empfangsanlage, sondern auch von dem gerade aktiven Kanal ab. Beachten Sie dies, wenn Sie anhand der Signalstärkeanzeige die Ausrichtung Ihrer Antenne kontrollieren!
- 4 Menü mit »i« abschalten.

## Software aktualisieren

(nur bei digitalen Programmen)

- 1 Menü mit »i« aufrufen.  
- Das Menü »BILD« wird eingeblendet.
- 2 Menü »SONDERFUNKTIONEN« mit »◀« oder »▶« wählen.
- 3 Zeile »Software Update« mit »▼« oder »▲« wählen.
- 4 Softwareaktualisierung mit »●« starten.  
- Die Software wird automatisch aktualisiert, sofern dies möglich ist.
- 5 Einstellung mit »i« beenden.

## Vorprogrammierung der Fernbedienung für andere GRUNDIG Geräte

- »DVB« ist zur Bedienung eines GRUNDIG-Digital-Receivers (Fernbedienebene 1) vorprogrammiert.
- »DVD« ist zur Bedienung eines GRUNDIG-DVD-Players vorprogrammiert.
- »AMP« ist zur Bedienung eines GRUNDIG-AV-Receivers vorprogrammiert.
- Welche Funktionen Sie ausführen können, hängt von der Ausstattung des Gerätes ab. Probieren Sie es einfach aus.

## Vorprogrammierung der Fernbedienung ändern

- 1 »M« drücken und gedrückt halten und gleichzeitig die drei Ziffern des entsprechenden Codes eingeben:  
»1«, »2«, »3« für GRUNDIG-DVD-Player.  
»4«, »5«, »6« für GRUNDIG-DVD-Recorder.  
»1«, »4«, »7« für GRUNDIG-Digital-Receiver (Fernbedienungsebene 1).  
»2«, »5«, »8« für GRUNDIG-Digital-Receiver (Fernbedienungsebene 2).  
»3«, »6«, »9« für GRUNDIG-Digital-Receiver mit Festplatte (PDR).

## Technische Daten

### Betriebsspannung:

220 - 240 V~, 50 - 60 Hz

### Leistungsaufnahme:

Im Betrieb: 100 W (Vision 26)

Im Betrieb: 140 W (Vision 32)

Stand-by: 0,60 W

### Audioausgangsleistung :

2 x 14 W Musik (2 x 7 W Sinus)

(Vision 26)

2 x 20 W Musik (2 x 10 W Sinus)

(Vision 32)

### RoHS-Grenzwerte - Pb (Blei)/Hg (Quecksilber)

Pb-Konzentration entspricht den RoHS-

Grenzwerten / 42,0 mg (Vision 26)

Pb-Konzentration entspricht den RoHS-

Grenzwerten / 42,0 mg (Vision 32)

### Anzeigebereich (dm<sup>2</sup>)

18,64 dm<sup>2</sup> (Vision 26)

27,37 dm<sup>2</sup> (Vision 32)

### Spitzenluminanz (Ausgeglichen, Zuhause, Maximal)

% 90 / 378 / 420 (Vision 26)

% 90 / 360 / 400 (Vision 32)

### Empfangsbereiche:

#### Analog:

C01 ... C80, Sonderkanäle S01 ... S41

#### Kabel:

Vollband 110 Mhz 862 Mhz

Modulation: 16QAM, 32QAM, 64QAM,

128QAM und 256QAM

Symbolrate: 4.0Msym/s zu 7.0Msym/s

#### Digital:

VHF/UHF

Bandbreite 7 MHz und 8 MHz

COFDM-Modi: 2k und 8k

Konstellation: 16QAM, 64QAM, QPSK

#### Programmplätze:

550 (digital), 99 (analog) 8 AV und 1 USB

#### Bildschirmgröße:

66 cm/26 Zoll (Vision 26)

81 cm/32 Zoll (Vision 32)

#### Maximale Auflösung:

WXGA, 1366 x 768

#### Gewicht:

ca. 8,4 kg (Vision 26)

ca. 11 kg (Vision 32)

## Servicehinweise für den Fachhandel



Das Produkt erfüllt die Forderungen folgender EU-Richtlinien: 2006/95/EG Richtlinie betreffend elektrische Betriebsmittel

zur Verwendung innerhalb bestimmter Spannungsgrenzen.

2004/108/EG Richtlinie über die elektromagnetische Verträglichkeit.

Das Gerät entspricht den Normen: EN 60065, EN 55013, EN 55020, EN 55022, EN 55024.

## Umwelthinweis



Dieses Produkt wurde aus hochwertigen Materialien und Teilen hergestellt, die für das Recycling tauglich sind und wiederverwendet werden können.

Das Produkt darf daher am Ende seiner Lebensdauer nicht über den normalen Hausmüll entsorgt werden, sondern muss an einem Sammelpunkt für das Recycling von elektrischen und elektronischen Geräten abgegeben werden. Nebenstehendes Symbol am Produkt, in der Bedienungsanleitung oder auf der Verpackung weist darauf hin.

Bitte informieren Sie sich über die örtlichen Sammelstellen bei Ihrer Gemeindeverwaltung.

Mit der Verwertung von Altgeräten leisten Sie einen wichtigen Beitrag zum Schutze unserer Umwelt.

## GRUNDIG

### Kundenberatungszentrum

Haben Sie Fragen?

Unser Kundenberatungszentrum steht Ihnen werktags stets von 8.00 - 18.00 Uhr zur Verfügung.

**Montag bis Freitag von 8.00 bis 18.00 Uhr**

Deutschland: 01 80 / 523 18 80 \*

Österreich: 0820 / 220 33 22 \*\*

\* gebührenpflichtig (0,14 €/Min. aus dem Festnetz)

\*\* gebührenpflichtig (0,145 €/Min. aus dem Festnetz)

Technische Änderungen und Irrtümer vorbehalten.

## Störungen selbst beheben

Sollten die unterstehenden Hilfestellungen zu keinem befriedigendem Ergebnis führen, wenden Sie sich bitte an einen autorisierten GRUNDIG-Fachhändler. Bitte ziehen Sie in Betracht, dass Störungen auch durch externe Geräte wie Videorecorder und Satellitenreceiver hervorgerufen werden können.

Problem	Mögliche Ursache	Abhilfe
Bild hell (Rauschen), aber kein Sender sichtbar	Antennenkabel	Ist das Antennenkabel angeschlossen?
	Kein Fernseh-Programm programmiert	Programmsuchlauf starten
Bild kontrastarm	Bildeinstellungen nicht richtig eingestellt	Helligkeit, Kontrast, bzw. Farbeinstellung verändern
	Problem liegt am Programm	Mit anderem Programm testen
Bild und/oder Ton gestört	Störungen durch andere Geräte	Position der Geräte verändern
Geisterbilder, Reflexion	Programmeinstellung	Automatische oder manuelle Programmeinstellung/Feinabstimmung
Keine Farbe	Antenne	Antennenkabel oder -anlage überprüfen lassen
	Farbintensität auf Minimum	Farbe hochregeln
	TV-Norm anpassen (wenn Einstellmöglichkeit vorhanden)	Richtige Farbnorm wählen
	Problem liegt am Programm	Mit anderem Programm testen
Bild vorhanden, kein Ton	Lautstärke minimal eingestellt	Lautstärke hochregeln/einschalten
Kein oder gestörter Videotext	Problem liegt am Programm	Mit anderem Programm testen
	Fernseh-Programm (hat keinen Videotext) oder Antennensystem	Mit anderem Fernseh-Programm prüfen, Feinabstimmung durchführen
	Sendersignal zu schwach	Antennenanlage überprüfen
Fernbedienung funktioniert nicht	Hindernis zwischen Fernbedienung und Gerät	Fernbedienung auf Fernsehgerät richten
	Batterie	Batterien überprüfen und gegebenenfalls austauschen
	Undefinierter Betriebszustand	Fernsehgerät über den Netzschalter zwei Minuten lang abschalten
Bild im PC-Betrieb zu dunkel	Falsche Einstellung der Bildschirmauflösung und der Bildfrequenz am PC	Einstellungen am PC ändern (z. B. Auflösung 1280 x 768, Bildwiederholfrequenz 60 Hz)

### Hinweis:

- Dies ist ein Produkt der Klasse A. Im Betrieb kann es zu Funkstörungen kommen. In diesem Fall muss der Anwender unter Umständen für Abhilfe sorgen. Bitte wenden Sie sich an Ihren Fachhändler.