

SONY[®]



Bedienungshandbuch
NWZ-A826 / A828 / A829

Informationen zu den Handbüchern

Die folgenden Handbücher sind im Lieferumfang des Players enthalten. Nach der Installation der auf der mitgelieferten CD-ROM enthaltenen Software finden Sie weitere Informationen in der Hilfe der Software.

- Die Kurzanleitung enthält eine Beschreibung der Einstellung und der grundlegenden Funktionen. Sie erhalten Informationen über das Importieren von Titeln, Videos und Fotos auf einen Computer, die Übertragung dieser Daten auf den Player und deren Wiedergabe. Außerdem werden die Bluetooth-Einstellung und grundlegende Funktionen erläutert.
- In den Sicherheitsmaßnahmen sind wichtige Hinweise zur Vermeidung von Unfällen enthalten.
- In den Abschnitten zur Fehlerbehebung werden Symptome, Ursachen und Abhilfemaßnahmen bei Störungen des Players erläutert.
- Das Bedienungshandbuch erläutert Standardfunktionen und erweiterte Funktionen. Sie erhalten damit umfangreiche Informationen zum Gebrauch des Players und zur Fehlerbehebung.

Das Bedienungshandbuch



So verwenden Sie die Schaltflächen im Bedienungshandbuch

Klicken Sie auf die Schaltflächen oben rechts in diesem Handbuch, um zum „Inhaltsverzeichnis“, zur Liste des Menüs „Hauptseite“ oder zum „Index“ zu gelangen.



Fortsetzung ↓

Tipps

- Klicken Sie auf eine Seitenzahl im Inhaltsverzeichnis, in der Liste des Menüs „Hauptseite“ oder im Index, um auf die angezeigte Seite zu gelangen.
- Sie wechseln zu der angegebenen Seite, indem Sie auf eine Seitenreferenz klicken, die auf jeder Seite (z. B.  Seite 4) zu finden ist.
- Klicken Sie zum Suchen einer Referenzseite nach Schlüsselwort auf das Menü „Bearbeiten“, wählen Sie „Suchen“ in Adobe Reader zum Anzeigen des Navigationsbereichs, geben Sie das Schlüsselwort in das Textfeld „Suchen“ ein, und klicken Sie auf „Suchen“.
- Nach dem Wechseln auf eine andere Seite blättern Sie zur vorherigen oder nächsten Seite, indem Sie auf die Schaltflächen  oder  unten im Bildschirm von Adobe Reader klicken.
- Je nach Adobe Reader-Version unterscheiden sich u. U. die Vorgehensweisen.

So ändern Sie das Seitenlayout

Mithilfe der Schaltflächen unten im Bildschirm von Adobe Reader wählen Sie das Seitenanzeigeformat aus.

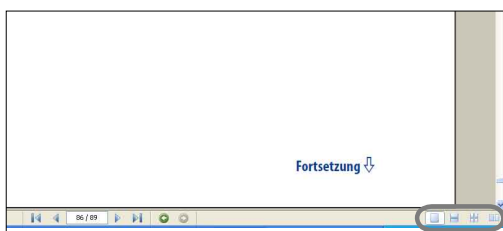

Einzelne Seite

Die Seiten werden einzeln angezeigt. Beim Blättern wechselt die Anzeige zur vorherigen oder zur nachfolgenden Seite.



Fortlaufend

Die Seiten werden fortlaufend angezeigt. Beim Durchführen eines Bildlaufs werden die vorherigen oder nachfolgenden Seiten fortlaufend durchgeblättert.



Fortlaufend – Doppelseiten

Zwei Seiten werden nebeneinander fortlaufend angezeigt. Beim Durchführen eines Bildlaufs werden die vorherigen oder nachfolgenden Seitenpaare fortlaufend durchgeblättert.



Doppelseite

Zwei Seiten werden nebeneinander angezeigt. Beim Blättern wechselt die Anzeige zu vorherigen oder nachfolgenden Seitenpaaren.

Inhaltsverzeichnis

Mitgelieferte Zubehörteile	8
Informationen zur mitgelieferten Software	9
Komponenten und Regler	10
Vorderseite	10
Rückseite	12
Regler und Anzeigen	13
So verwenden Sie die 5-Wege-Taste und den Bildschirm	14
Anzeigen des Bildschirms „Wird abgespielt“	19
Verwendung der Taste OPTION	20

Wiedergabe von Musik

Songsuche (Musikbibliothek)	21
Songsuche nach Songname	21
Songsuche nach Album	22
Songsuche nach Interpret	23
Songsuche nach Musikstil	24
Songsuche nach Veröffentlichungsjahr	25
Songsuche nach Ordner	26
Songsuche nach Anfangsbuchstabe	27
Wiedergeben einer Wiedergabeliste ...	28
Songsuche anhand des derzeit wiedergegebenen Songs	29
Wiedergabe von Songs in zufälliger Reihenfolge (Intelligenter Shuffle)	30
Zufallswiedergabe von Songs desselben Veröffentlichungsjahres (Time Machine Shuffle)	30
Zufallswiedergabe aller Songs	32
Anzeigen des Bildschirms „Wird abgespielt“ bei jedem Songwechsel (Popup Neuer Song)	33
Löschen von Songs aus der Musikbibliothek	34
Anzeigen des Musikoptionsmenüs	35

Einstellen der Musik

Einstellen des Wiedergabemodus (Wiedergabemodus)	37
Einstellen des Wiedergabebereichs	39
Einstellen des Album-Anzeigeformats	40
Einstellung zur Suche nach Ordnern (Einst. f. Taste ▲/▼)	42

Einstellen der Tonqualität (Equalizer)	43
Ändern der Tonqualität	43
Anpassen der Tonqualität	45
Lebhafterer Klang (VPT(Surround))	46
Wiedergabe mit klarem Stereoklang (Clear Stereo)	48
Optimierung hoher Töne (DSEE(Klangverstärker))	49
Einstellen der Lautstärke (Dynamic Normalizer)	51

Wiedergabe von Videos

Wiedergabe eines Videos	52
Einstellen der Videoanzeige-Ausrichtung	54
Einstellen der Anzeige des Videobildschirms	56
Einstellen der Zoom-Funktion	57
Fortlaufende Wiedergabe von Videos	59
Einstellen des Videolisten-Anzeigeformats	60
Wiedergabe des Videotons	61
Löschen von Videos aus der Videobibliothek	62
Anzeigen des Videooptionsmenüs	63

Anzeigen von Fotos

Anzeigen von Fotos	64
Einstellen der Fotoanzeige-Ausrichtung	66
Einstellen des Displays des Fotobildschirms	68
Wiedergeben einer Diaschau	69
Einstellen des Diaschau-Wiedergabemodus	70
Einstellen des Intervalls einer Diaschau	71
Einstellen des Fotolisten-Anzeigeformats	72

Löschen von Fotos aus der Fotobibliothek	73
Anzeigen des Fotooptionsmenüs	74

Wiedergeben von Songs über eine Bluetooth-Verbindung

Grundlagen zur Bluetooth-Technologie	75
Über welche Möglichkeiten verfügt der Player mit Bluetooth?	75
Was bedeutet Bluetooth-Technologie?.....	76
Schritte zur Verwendung der Bluetooth-Verbindung	77
Vorbereitungen für eine Bluetooth-Verbindung (Pairing)	78
Was bedeutet Pairing?	78
Herstellen einer Bluetooth-Verbindung	81
Herstellen einer Bluetooth-Verbindung mithilfe der Taste BLUETOOTH (Schnellverbindung)	81
Herstellen einer Bluetooth-Verbindung über das Menü „Hauptseite“	83
Infos zur Bluetooth-Anzeige	85
Wiedergabe von Songs oder Videoton über ein Bluetooth-Gerät	86
Auswählen eines Geräts für die „Schnelle Verbindung“	88
Prüfen der Informationen von Bluetooth-Geräten	89
Löschen eines gepairten Bluetooth-Geräts vom Player	90
Einstellen der Klangqualität (Modus Klangqualität)	91
Anwenden der Klangeffekteinstellung	92
Prüfen der Bluetooth-Infos des Players (Bluetooth-Infos)	93
Deaktivieren der Bluetooth-Funktion (Bluetooth Aus)	94
Wechseln in Verbindungs-Standby (Verbindungs-Standby)	95
Sicherheitsmaßnahmen für die Bluetooth-Kommunikation	96
Anzeigen des Bluetooth-Optionsmenüs	98

Hinweis

- Je nach Land/Region, in dem/der Sie den Player gekauft haben, sind manche Modelle möglicherweise nicht erhältlich.

Einstellungen

Begrenzen der Lautstärke (AVLS (Lautstärkelimit))	99
Ausschalten des Signaltons	100
Einstellen eines Bildschirmschoners	101
Einstellen einer Zeit für den Bildschirmschoner	102
Anpassen der Bildschirmhelligkeit (Helligkeit)	103
Einstellen von Uhrzeit und Datum (Einstellung Date-Time)	104
Einstellen des Datumsformats	106
Einstellen des Uhrzeitformats	107
Anzeigen der Player-Informationen (Geräteinfo)	108
Zurücksetzen auf die Werkseinstellungen (Einst. zurücksetz)	109
Formatieren des Speichers (Formatierung)	110
Auswählen der Displaysprache	112

Nützliche Hinweise

Laden des Players	114
Maximieren der Akkulebensdauer ..	115
Informationen zur Datenübertragung	116
Worum handelt es sich bei Format und Bitrate?	120
Was bedeutet Audioformat?	120
Was bedeutet Videoformat?.....	121
Was bedeutet Fotoformat?	121
Speichern von Daten	122
Aktualisieren der Firmware des Players	123

Fehlerbehebung

Fehlerbehebung	124
Meldungen	139

Weitere Informationen

Sicherheitsmaßnahmen	143
Copyrights	150
Technische Daten	152
Index	157

Liste des Menüs „Hauptseite“

Das Menü „Hauptseite“ kann durch Gedrückthalten der Taste BACK/HOME des Players angezeigt werden. Vom Menü „Hauptseite“ aus können Sie alle Funktionen ausführen, z. B. Songs, Videos und Fotos wiedergeben, nach Songs suchen, Bluetooth-Kommunikation und die Einstellungen ändern.

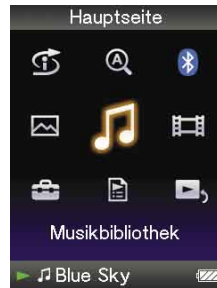

Intelligenter Shuffle

- Time Machine Shuffle 30
- Shuffle – Alle 32

Ursprüngliche Suche

- Interpret..... 27
- Album 27
- Song 27

Bluetooth

- Bluetooth-Geräte..... 83
- Verbindungs-Standby 95
- Bluetooth Aus 94
- Pairing 78

Fotobibliothek 64

Musikbibliothek

- Alle Songs..... 21
- Album 22
- Interpret..... 23
- Musikstil..... 24
- Veröffentl.datum 25
- Ordner 26

Videobibliothek..... 52

Fortsetzung ↓

**Einstellungen**

–	Musikeinstellungen	
–	Wiedergabemodus	37
–	Wiedergabebereich	39
–	Equalizer.....	43
–	VPT(Surround)	46
–	DSEE(Klangverst.)	49
–	Clear Stereo.....	48
–	Dynamic Normalizer	51
–	Album-Anzeigeformat	40
–	Popup Neuer Song	33
–	Einst. f. Taste ▲/▼	42
–	Videoeinstellungen	
–	Zoom-Einstellungen	57
–	Videoanz.-Ausricht.	54
–	Display	56
–	Fortl. Wiedergabe.....	59
–	Videolisten-Anzeigef.	60
–	HOLD-Anzeige	61
–	Foto-Einstellungen	
–	Fotoanz.-Ausrichtung.....	66
–	Display	68
–	Diaschau wiederholen	70
–	Diaschau-Intervall	71
–	Fotolisten-Anzeigef.....	72
–	Bluetooth-Einstellung	
–	Modus Klangqualität	91
–	Schnellverbindung	88
–	Klangeffekt-Standard.....	92
–	Bluetooth-Infos	93
–	Allg. Einstellungen	
–	Geräteinfo	108
–	AVLS (Lautstärkelimit)	99
–	Signalton.....	100
–	Bildschirmschoner	101
–	Helligkeit	103
–	Einstellung Date-Time	104
–	Anzeigeformat Datum.....	106
–	Anzeigeformat Zeit	107
–	Einst. zurücksetz	109
–	Formatierung.....	110
–	Sprache (Language)	112

**Wiedergabelisten** 28**Wird abgespielt** 19

Mitgelieferte Zubehörteile

Überprüfen Sie den Packungsinhalt auf Vollständigkeit.

- Kopfhörer (1)
- USB-Kabel (1)
- Ohrhörer (Größe S, L) (1)
- Halterung (1)
Verwenden Sie die Halterung zum Befestigen des Players in der optionalen Station usw.
- Station (1) 
- CD-ROM*¹*² (1)
 - MP3 Conversion Tool
 - Media Manager für WALKMAN
 - Windows Media Player 11
 - Bedienungshandbuch (PDF-Datei)
- Kurzanleitung (1)

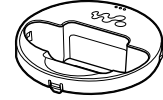

*¹ Spielen Sie diese CD-ROM nicht in einem Audio-CD-Player ab.

*² Je nach Land/Region, in dem/der Sie den Player gekauft haben, ist möglicherweise unterschiedliche Software im Lieferumfang enthalten.

So befestigen Sie die Ohrhörer ordnungsgemäß

Wenn die Ohrhörer nicht korrekt sitzen, hören Sie niedrige Bässe u. U. nicht gut. Verwenden Sie Ohrhörer einer anderen Größe, oder passen Sie ihren Sitz an. Die Ohrhörer sollten optimal sitzen, damit eine gute Klangqualität gewährleistet ist. Beim Erwerb sind Ohrhörer der Größe M montiert. Passen die Ohrhörer nicht, verwenden Sie Größe S oder L (im Lieferumfang enthalten). Drehen Sie die Ohrhörer beim Austauschen, um sie fest an den Kopfhörern zu befestigen. Dadurch verhindern Sie, dass sich der Ohrhörer löst und im Ohr bleibt.

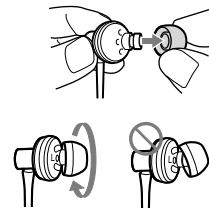

Hinweis zur Seriennummer

Die Seriennummer für diesen Player benötigen Sie für die Kundenregistrierung. Die Seriennummer befindet sich auf der Rückseite des Players.

Informationen zur mitgelieferten Software

Windows Media Player 11

Übertragbare Dateiformate: Musik (MP3, WMA), Foto (JPEG)

Windows Media Player kann Audiodateien von CDs importieren und Daten an den Player übertragen. Verwenden Sie diese Software für urheberrechtlich geschützte WMA-Audiodateien.

Informationen zur Bedienung finden Sie in der Softwarehilfe oder auf der folgenden Website.

<http://www.support.microsoft.com/>



Tip

- Bei einigen Computern, auf denen bereits Windows Media Player 10 installiert ist, treten u. U. Dateibeschränkungen (AAC, Videodateien usw.) beim Übertragen von Dateien per Ziehen und Ablegen auf. Bei der Installation von Windows Media Player 11 von der im Lieferumfang enthaltenen CD-ROM lässt sich das Problem beheben. Sie können dann wieder Objekte durch Ziehen und Ablegen übertragen. Überprüfen Sie vor der Installation auf dem Computer, ob die Software oder der Dienst mit Windows Media Player 11 kompatibel ist.

Media Manager for WALKMAN

Übertragbare Dateiformate: Musik (MP3, WMA/AAC^{*1}, WAV), Foto (JPEG), Video (MPEG-4 Simple-Profil, AVC (H.264/AVC) Baseline-Profil), RSS-Feed (Musik, Video)

Media Manager for WALKMAN kann Musik, Fotos oder Videos vom Computer an den Player übertragen und Audiodateien von CDs importieren. Media Manager for WALKMAN kann außerdem RSS-Feeds abonnieren und Musik- und Videodateien übertragen, die von RSS-Kanälen heruntergeladen wurden.

Informationen zur Bedienung finden Sie in der Softwarehilfe. Audiodateien (AAC) oder Videos können auch mithilfe des Windows-Explorers sowie von Media Manager for WALKMAN durch Ziehen und Ablegen übertragen werden.

^{*1} DRM-Dateien sind nicht kompatibel.

MP3 Conversion Tool

ATRAC-Dateien müssen mit dem mitgelieferten MP3 Conversion Tool konvertiert werden. (Von einem Musikanbieter im Internet erworbene Audiodaten können nicht konvertiert werden.)

Beim Konvertieren von ATRAC-Dateien in MP3-Dateien werden die ATRAC-Dateien nicht gelöscht. Die ATRAC-Dateien können auch durch Konfigurieren der Einstellung gelöscht werden.

Komponenten und Regler

Vorderseite

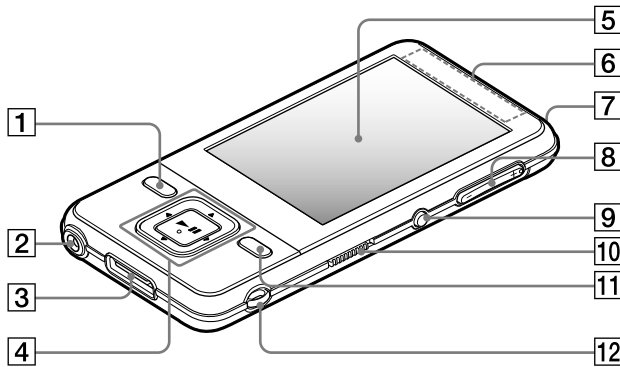

1 Taste BACK/HOME*¹

Mit dieser Taste wechseln Sie in die nächsthöhere Listenbildschirmebene oder kehren zum vorherigen Menü zurück.

Halten Sie zum Anzeigen des Menüs „Hauptseite“ die Taste BACK/HOME gedrückt (☞ Seite 13).

2 Kopfhörerbuchse

Anschließen des Kopfhörers. Stecken Sie den Stecker ein, bis er einrastet. Ist der Kopfhörer nicht ordnungsgemäß angeschlossen, ist die Klangwiedergabe möglicherweise nicht zufrieden stellend.

3 WM-PORT-Buchse

Schließen Sie das mitgelieferte USB-Kabel oder optionale Peripheriegeräte wie unterstütztes Zubehör für den WM-PORT an diese Buchse an.

4 5-Wege-Taste*²

Beginnt die Wiedergabe und ermöglicht die Navigation in den Bildschirmenüs des Players (☞ Seite 14).

5 Display

Das Display variiert je nach Funktionen möglicherweise (☞ Seite 13).

6 Bluetooth-Antenne

7 Bluetooth-Anzeige

Gibt den Status der Bluetooth-Funktion an (☞ Seite 85).

8 Taste VOL +*²/-

Mit dieser Taste wird die Lautstärke eingestellt.

9 BLUETOOTH-Taste

Halten Sie die Taste gedrückt, um die Bluetooth-Funktion zu aktivieren oder zu deaktivieren und um eine Bluetooth-Verbindung herzustellen oder zu trennen.

Fortsetzung ↓

10 HOLD-Schalter

Wenn Sie den Player bei sich tragen, können Sie mit dem HOLD-Schalter ein versehentliches Bedienen des Geräts verhindern. Durch Verschieben des HOLD-Schalters in Pfeilrichtung ► werden alle Funktionstasten deaktiviert. Wird der HOLD-Schalter in die entgegengesetzte Richtung geschoben, wird die HOLD Funktion deaktiviert.

11 Taste OPTION/PWR OFF*¹

Zeigt das Optionsmenü (☞ Seite 20, 35, 63, 74, 98) an. Wenn Sie die Taste OPTION/PWR OFF gedrückt halten, schaltet sich der Bildschirm aus, und der Player wechselt in den Standbymodus. Drücken Sie im Standbymodus eine beliebige Taste, wird der Bildschirm „Wird abgespielt“ angezeigt, und der Player ist betriebsbereit. Der Player wird außerdem nach etwa einem Tag im Standbymodus automatisch ausgeschaltet. Drücken Sie bei ausgeschaltetem Player eine beliebige Taste, wird zuerst der Startbildschirm und anschließend der Bildschirm „Wird abgespielt“ angezeigt.

Hinweis

- Der Player verbraucht auch im Standbymodus etwas Energie. Daher schaltet sich der Player nach kurzer Zeit u. U. aus, je nach Restladung der Batterie.

12 Öse für den Riemen

Dient zur Befestigung eines Riemens (nicht im Lieferumfang enthalten). Die im Lieferumfang enthaltene Station und ein Riemen können gleichzeitig befestigt werden (☞ Seite 12).

*¹ Mit  markierte Funktionen auf dem Player werden durch Gedrückthalten der entsprechenden Tasten aktiviert.

*² Auf den Tasten befinden sich Tastpunkte. Diese erleichtern die Bedienung der Tasten.

Fortsetzung ↓

Rückseite

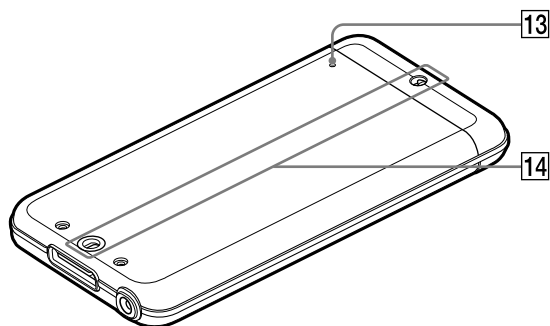

13 RESET-Taste

Der Player wird zurückgesetzt, wenn Sie die RESET-Taste mit einem dünnen, spitzen Gegenstand drücken (☞ Seite 124).

14 Loch für Zubehör (Typ I)

Wird zur Befestigung der im Lieferumfang enthaltenen Station oder optionaler Zubehörteile verwendet.

Verwenden der im Lieferumfang enthaltenen Station

Sie können den Player unter Verwendung der im Lieferumfang enthaltenen Station aufstellen.

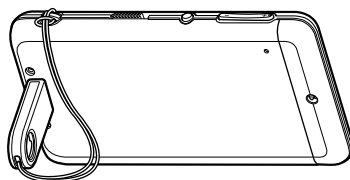

Hinweise

- Achten Sie beim Aufstellen des Players mit der Station darauf, den Player nicht zu sehr zu belasten bzw. zu stoßen.
- Stellen Sie den Player wie angezeigt horizontal auf. Stellen Sie ihn nicht vertikal auf.

Regler und Anzeigen

Verwenden Sie die 5-Wege-Taste und die BACK/HOME-Taste, um durch die Bildschirme zu navigieren, Songs, Videos und Fotos wiederzugeben und die Einstellungen des Players zu ändern.

Das Menü „Hauptseite“ wird durch Gedrückthalten der Taste BACK/HOME angezeigt. Im Diagramm unten ist dargestellt, wie sich die Bildschirmanzeige durch Drücken der verschiedenen Funktionstasten ändert. Beispiel: Der Bildschirm des Players ändert sich wie unten angezeigt, wenn im Menü „Hauptseite“ die Optionen „Musikbibliothek“ – „Album“ gewählt werden.

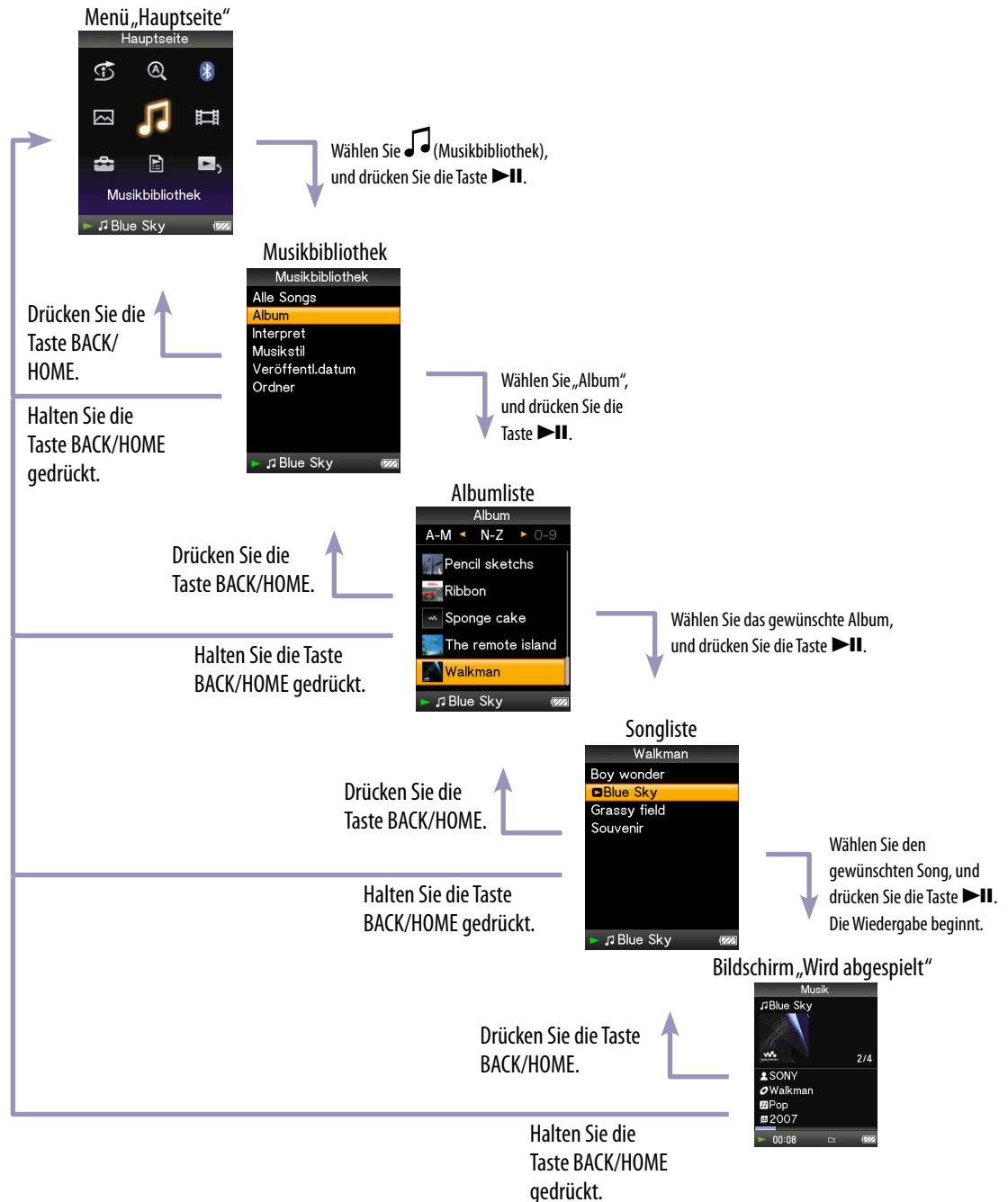

So verwenden Sie die 5-Wege-Taste und den Bildschirm

Mithilfe der 5-Wege-Taste können auf den Listenbildschirmen, den Bildschirmen für Miniaturbilder und dem Bildschirm „Wird abgespielt“ verschiedene Funktionen ausgeführt werden.

*1 Auf den Tasten befinden sich Tastpunkte. Diese erleichtern die Bedienung der Tasten.

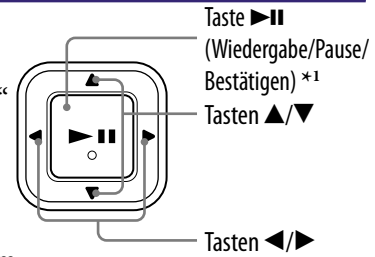

So verwenden Sie die 5-Wege-Taste auf dem Listenbildschirm

Musik

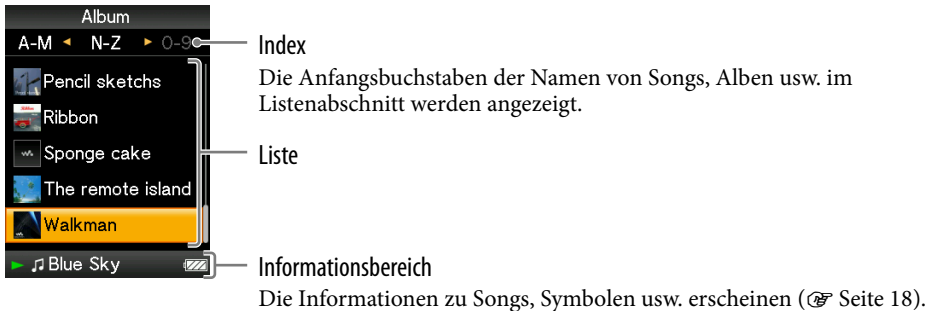

Tasten	Beschreibung
►►	Bestätigt das Listenelement. Halten Sie diese Taste gedrückt, um alle Songs des gewählten Elements wiederzugeben.
▲/▼	Bewegt den Cursor nach oben bzw. nach unten. Halten Sie diese Tasten gedrückt, um schneller nach oben/unten zu blättern.
◀/▶	Wechselt zwischen Anzeigen oder bewegt im Indexbildschirm den Cursor nach links oder rechts, um eine Liste mit Elementen anzuzeigen. Zeigt den vorherigen/nächsten Bildschirm der Liste an, wenn der Index nicht angezeigt wird.

Video

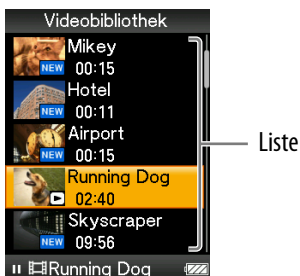

Tasten	Beschreibung
►►	Bestätigt das Listenelement.
▲/▼	Bewegt den Cursor nach oben bzw. nach unten. Halten Sie diese Tasten gedrückt, um schneller nach oben/unten zu blättern.
◀/▶	Zeigt den vorherigen/nächsten Bildschirm der Liste an.

Foto

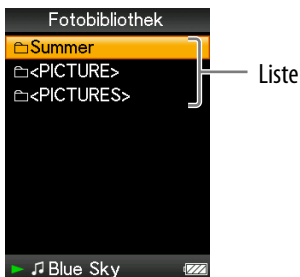

Tasten	Beschreibung
▶	Bestätigt das Listenelement. Halten Sie diese Taste zur Wiedergabe einer Diaschau der Fotos im ausgewählten Element gedrückt.
▲/▼	Bewegt den Cursor nach oben bzw. nach unten. Halten Sie diese Tasten gedrückt, um schneller nach oben/unten zu blättern.
◀/▶	Zeigt den vorherigen/nächsten Bildschirm der Liste an.

So verwenden Sie die 5-Wege-Taste auf dem Bildschirm für Miniaturbilder*¹

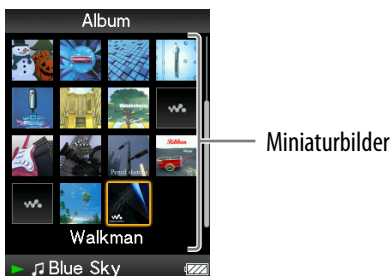

Tasten	Beschreibung
▶	Zeigt die Songliste des ausgewählten Elements während des Musikbetriebs oder das ausgewählte Element während des Fotobetriebs an. Startet die Wiedergabe des ausgewählten Elements während des Videobetriebs.
▲/▼	Bewegt den Cursor nach oben bzw. nach unten. Halten Sie diese Tasten gedrückt, um schneller nach oben/unten zu blättern.
◀/▶	Bewegt den Cursor nach links oder rechts. Halten Sie diese Tasten gedrückt, um den Cursor schneller nach links bzw. rechts zu bewegen und anschließend nach oben oder unten durch die Miniaturbilder zu blättern.

*¹ Miniaturbild bezieht sich auf die verkleinerte Darstellung von Covergrafiken, Videoszenen oder Fotos. Informationen zum Anzeigen von Miniaturbildern für Alben finden Sie auf [Seite 40](#), für Videodateien auf [Seite 60](#).

So verwenden Sie die 5-Wege-Taste auf dem Bildschirm „Wird abgespielt“

Musik

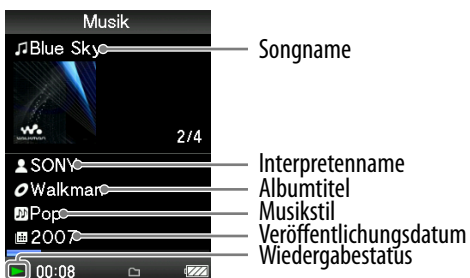

Tasten	Beschreibung
▶	Mit dieser Taste wird die Songwiedergabe gestartet. Beim Starten der Wiedergabe wird ▶ im Display angezeigt. Bei erneutem Drücken der Taste ▶ wird angezeigt und die Wiedergabe angehalten.* ¹ Die Funktion zum Stoppen und Fortsetzen der Wiedergabe ist nur im Bildschirm „Wird abgespielt“ verfügbar.
▲/▼	Drücken Sie ▲/▼, um den Cursor anzuzeigen und durch die angezeigten Elemente zu blättern. Wird der Musikstil, der Albumtitel oder ein anderes Merkmal mit dem Cursor ausgewählt, drücken Sie die Taste ▶ , um eine Liste der Interpreten anzuzeigen, die demselben Musikstil wie der derzeit wiedergegebene Song angehören, oder um die Songlisten des derzeit wiedergegebenen Albums anzuzeigen. Bei Festlegung der Taste ▲/▼ auf „Ordner +/-“ (☞ Seite 42) Startet die Wiedergabe ab dem ersten Song des nächsten Ordners* ² , des aktuellen oder des vorherigen Ordners. Drücken Sie die Taste ▲, um den ersten Song des aktuellen Ordners oder des vorherigen Ordners zu überspringen. Drücken Sie die Taste ▼, um den ersten Song des nächsten Ordners zu überspringen.
◀/▶	Bei einmaligem oder mehrmaligem Drücken dieser Tasten wechselt die Wiedergabe zum Anfang des derzeit abgespielten, vorherigen oder nächsten Songs. Halten Sie diese Taste gedrückt, um einen wiedergegebenen Song schnell vor- oder zurückzuspulen.

*¹ Wenn während eines angehaltenen Songs 3 Minuten lang kein Vorgang ausgeführt wird, schaltet sich der Bildschirm aus, und der Player wechselt in den Standbymodus.

*² Die Ordner, die vom Player übersprungen werden, variieren je nach der Liste vor der Songliste. Beispiel: Bei Auswahl eines Songs anhand der Reihenfolge „Interpret“-Albumliste – Songliste können Sie durch Überspringen von Alben nach Songs suchen.

Video

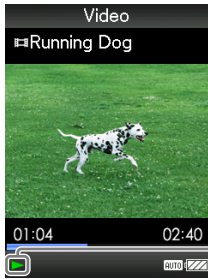

Wiedergabestatus

Bei Auswahl der horizontalen Anzeigeausrichtung werden auch Ausrichtung und Funktionen der Taste **▲/▼/◀/▶** geändert.

Tasten	Beschreibung
▶ 	Die Wiedergabe des Videos beginnt. Beim Starten der Wiedergabe wird ▶ auf dem Display angezeigt. Bei erneutem Drücken der Taste ▶ wird angezeigt und die Wiedergabe angehalten. ^{*1} Videos können nur vom Bildschirm „Wird abgespielt“ des Videos abgespielt und angehalten werden.
▲/▼	Drücken Sie die Taste ▲/▼ , um den Anfang des vorherigen, nächsten oder derzeit wiedergegebenen Videos zu suchen. ^{*2}
◀/▶	Drücken Sie die Taste ◀/▶ , um ein derzeit wiedergegebenes Video schnell vor- oder zurückzuspulen. Während der Wiedergabe kann durch Drücken der Taste ◀/▶ eine von 3 Geschwindigkeiten beim Vor-/Zurückspulen ((×10), (×30), (×100)) gewählt werden. Durch Gedrückthalten der Taste erhöht sich die Geschwindigkeit um 1 Stufe. Bei Loslassen der Taste wird die normale Wiedergabe fortgesetzt. Bei angehaltener Wiedergabe lassen sich die Szenen durch Drücken der Taste ◀/▶ langsam vor- oder zurückspulen.

^{*1} Wenn während eines angehaltenen Videos 3 Minuten lang kein Vorgang ausgeführt wird, schaltet sich der Bildschirm aus, und der Player wechselt in den Standbymodus.

^{*2} Ist „Fortl. Wiedergabe“ auf „Ein“ gesetzt, können Sie den Anfang des vorherigen bzw. nächsten Videos vom derzeit wiedergegebenen Video aus suchen (☞ Seite 53).

Fortsetzung ↓

Foto

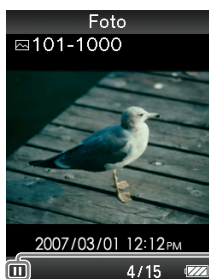

Wiedergabestatus

Bei Auswahl der horizontalen Anzeigeausrichtung werden auch Ausrichtung und Funktionen der Taste ▲/▼/◀/▶ geändert.

Tasten	Beschreibung
▶	▶ wird auf dem Display angezeigt, und eine Diaschau beginnt. Wird die Taste ▶ erneut gedrückt, erscheint , und die Wiedergabe wird angehalten.* ¹
◀/▶	Zeigt das vorherige oder nächste Foto an.

*¹ Bei der Wiedergabe von Songs während einer angehaltenen Diaschau wird der Bildschirm dunkel, wenn in dem unter „Wartezeit“ festgelegten Zeitraum kein Vorgang ausgeführt wird (☞ Seite 102). Werden die Songwiedergabe und die zugehörige Diaschau angehalten und wird 3 Minuten lang kein Vorgang ausgeführt, schaltet sich der Bildschirm aus, und der Player wechselt in den Standbymodus.

Informationen zum Informationsbereich

Die in der Tabelle unten enthaltenen Symbole erscheinen im Informationsbereich. Die Symbole variieren je nach Wiedergabestatus, Einstellungen oder Bildschirmen.

Details zu den Symbolen finden Sie auf allen Referenzseiten.

Symbole	Beschreibung
▶, , ▶▶, ◀◀, ▶▶, ◀◀, ◀◦, ◦▶, ◀◀, ▶▶ usw.	Die Symbole des Wiedergabestatus <ul style="list-style-type: none"> Wiedergabe, Pause, Vor- und Zurückspulen, zum Anfang des nächsten, aktuellen oder vorherigen Songs wechseln Langsames oder schnelles Vor-/Zurückspulen (☞ Seite 53)
🎵, 👤, 🎬, 🖼️	Die Symbole von Songtitel, Interpretename, Videotitel oder Fototitel
↺, SHUF usw. 📁	Die Symbole des Wiedergabemodus <ul style="list-style-type: none"> Der Wiedergabemodus ist auf „Wiederholen“ oder „Shuffle“ gesetzt (☞ Seite 38). „Diaschau wiederholen“ ist auf „Ein“ gesetzt (☞ Seite 70) Die Symbole des Wiedergabebereichs <ul style="list-style-type: none"> Der Wiedergabebereich ist auf „Ausgew. Bereich“ gesetzt (☞ Seite 39)
🔊 H usw.	Die Symbole der Klangeffekteinstellung (☞ Seite 44)
CONT AUTO, FULL	Die Symbole der Videoeinstellung <ul style="list-style-type: none"> „Fortl. Wiedergabe“ ist auf „Ein“ gesetzt (☞ Seite 59) „Zoom-Einstellungen“ ist auf „Auto“ oder „Voll“ gesetzt (☞ Seite 57)
🔋	Das Symbol für die Restladung des Akkus (☞ Seite 114)

Anzeigen des Bildschirms „Wird abgespielt“

Der Bildschirm „Wird abgespielt“ lässt sich von verschiedenen Bildschirmen aus schnell anzeigen.

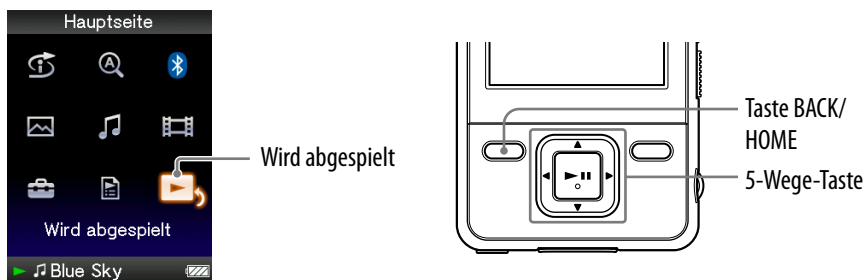

- 1 Halten Sie die Taste BACK/HOME gedrückt, bis das Menü „Hauptseite“ angezeigt wird.
- 2 Drücken Sie die Taste ▲/▼/◀/▶, um , (Wird abgespielt) auszuwählen, und drücken Sie zum Bestätigen die Taste ▶||. Detaillierte Informationen zur derzeit wiedergegebenen Datei werden angezeigt.

Tipps

- Sie können den Bildschirm „Wird abgespielt“ anzeigen, indem Sie die Taste OPTION/PWR OFF drücken und „Wird abgespielt“ auswählen.
- Bei der Wiedergabe von Videos oder Fotos können Sie im Optionsmenü auf „Songwiedergabe-Bildschirm wählen“ klicken, um den Bildschirm zur Songwiedergabe anzuzeigen.

Verwendung der Taste OPTION

Verschiedene Einstellungen der Funktionen können durch Drücken der Taste OPTION/PWR OFF geändert werden. Die Taste OPTION/PWR OFF ist nützlich, da der Einstellungsbildschirm angezeigt werden kann, ohne dass Einstellungselemente aus dem Menü  (Einstellungen) des Menüs „Hauptseite“ ausgewählt werden müssen.

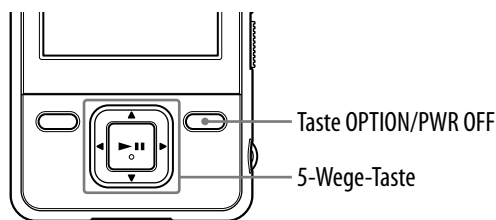
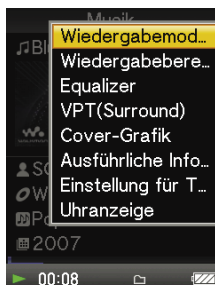

1 Drücken Sie die Taste OPTION/PWR OFF.

Das Optionsmenü wird angezeigt.

2 Drücken Sie die Taste ▲/▼/◀/▶, um das Element auszuwählen, und drücken Sie zum Bestätigen die Taste ►||.

Der Bildschirm der ausgewählten Einstellung erscheint, oder der ausgewählte Befehl wird ausgeführt. Die Elemente des Optionsmenüs unterscheiden sich je nach Bildschirm, auf dem Sie die Taste OPTION/PWR OFF drücken.

Näheres finden Sie auf den folgenden Seiten.

- „Anzeigen des Musikoptionsmenüs“ (☞ Seite 35)
- „Anzeigen des Videoptionsmenüs“ (☞ Seite 63)
- „Anzeigen des Fotooptionsmenüs“ (☞ Seite 74)
- „Anzeigen des Bluetooth-Optionsmenüs“ (☞ Seite 98)

Tipp

- Stehen mehrere Menüs zur Verfügung, zeigen Sie andere Menüs durch Drücken der Taste ◀/▶ an.

Songsuche (Musikbibliothek)

Mit Windows Explorer oder anderer zur Übertragung geeigneter Software übertragene Songs können auf dem Player wiedergegeben werden. Suchen Sie Songs nach Songtitel, Alben, Interpret, Musikstil usw.

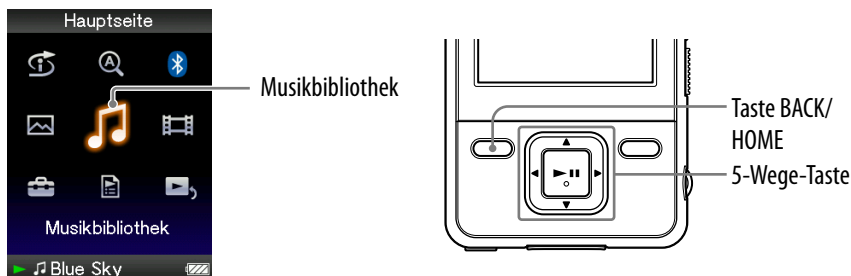

Songsuche nach Songname

- 1 **Halten Sie die Taste BACK/HOME gedrückt, bis das Menü „Hauptseite“ angezeigt wird.**
- 2 **Drücken Sie die Taste ▲/▼/◀/▶, um  (Musikbibliothek) auszuwählen, und drücken Sie anschließend zum Bestätigen die Taste ▶||.**
Der Bildschirm „Musikbibliothek“ erscheint.
- 3 **Drücken Sie die Taste ▲/▼/◀/▶, um „Alle Songs“ auszuwählen, und drücken Sie anschließend zum Bestätigen die Taste ▶||.**
Die Songliste wird angezeigt.
- 4 **Drücken Sie die Taste ▲/▼/◀/▶, um einen Song auszuwählen, und drücken Sie anschließend zum Bestätigen die Taste ▶||.**
Der ausgewählte Song wird wiedergegeben, und die Wiedergabe der Songs wird in der jeweiligen Reihenfolge fortgesetzt.

Fortsetzung ↓

Songsuche nach Album

- 1 Halten Sie die Taste BACK/HOME gedrückt, bis das Menü „Hauptseite“ angezeigt wird.**
- 2 Drücken Sie die Taste ▲/▼/◀/▶, um  (Musikbibliothek) auszuwählen, und drücken Sie anschließend zum Bestätigen die Taste ►||.**



Der Bildschirm „Musikbibliothek“ erscheint.
- 3 Drücken Sie die Taste ▲/▼/◀/▶, um „Album“ auszuwählen, und drücken Sie anschließend zum Bestätigen die Taste ►||.**

Die Albumliste wird angezeigt.
- 4 Drücken Sie die Taste ▲/▼/◀/▶, um ein Album auszuwählen, und drücken Sie anschließend zum Bestätigen die Taste ►||.**

Die Songliste für das ausgewählte Album wird angezeigt.
- 5 Drücken Sie die Taste ▲/▼/◀/▶, um einen Song auszuwählen, und drücken Sie anschließend zum Bestätigen die Taste ►||.**

Der ausgewählte Song wird wiedergegeben, und die Wiedergabe der Songs wird in der jeweiligen Reihenfolge fortgesetzt.

Tipps

- Sie können alle Songs eines Listenelements wiedergeben, indem Sie das Element in der Liste auswählen und in Schritt **4** die Taste ►|| gedrückt halten.
- Das Anzeigeformat der Albumliste kann geändert werden ( Seite 40).
- Der Wiedergabebereich von Songs kann ausgewählt werden ( Seite 39).

Fortsetzung ↓

Songsuche nach Interpret

- 1 Halten Sie die Taste BACK/HOME gedrückt, bis das Menü „Hauptseite“ angezeigt wird.**
- 2 Drücken Sie die Taste ▲/▼/◀/▶, um  (Musikbibliothek) auszuwählen, und drücken Sie anschließend zum Bestätigen die Taste ►||.**

Der Bildschirm „Musikbibliothek“ erscheint.
- 3 Drücken Sie die Taste ▲/▼/◀/▶, um „Interpret“ auszuwählen, und drücken Sie anschließend zum Bestätigen die Taste ►||.**



Die Interpretenliste wird angezeigt.
- 4 Drücken Sie die Taste ▲/▼/◀/▶, um einen Interpreten auszuwählen, und drücken Sie anschließend zum Bestätigen die Taste ►||.**

Die Albumliste für den ausgewählten Interpreten wird angezeigt.
- 5 Drücken Sie die Taste ▲/▼/◀/▶, um ein Album auszuwählen, und drücken Sie anschließend zum Bestätigen die Taste ►||.**

Die Songliste für das ausgewählte Album wird angezeigt.
- 6 Drücken Sie die Taste ▲/▼/◀/▶, um einen Song auszuwählen, und drücken Sie anschließend zum Bestätigen die Taste ►||.**

Der ausgewählte Song wird wiedergegeben, und die Wiedergabe der Songs wird in der jeweiligen Reihenfolge fortgesetzt.

Tipps



- Sie können alle Songs eines Listenelements wiedergeben, indem Sie in den Schritten **4** bis **5** das Element aus der Liste auswählen und die Taste ►|| gedrückt halten.
- Das Anzeigeformat der Albumliste kann geändert werden ( Seite 40).
- Der Wiedergabebereich von Songs kann ausgewählt werden ( Seite 39).

Fortsetzung ↓

Songsuche nach Musikstil

- 1 Halten Sie die Taste BACK/HOME gedrückt, bis das Menü „Hauptseite“ angezeigt wird.**
- 2 Drücken Sie die Taste ▲/▼/◀/▶, um  (Musikbibliothek) auszuwählen, und drücken Sie anschließend zum Bestätigen die Taste ►||.**
Der Bildschirm „Musikbibliothek“ erscheint.
- 3 Drücken Sie die Taste ▲/▼/◀/▶, um „Musikstil“ auszuwählen, und drücken Sie anschließend zum Bestätigen die Taste ►||.**
Die Musikstilliste wird angezeigt.
- 4 Drücken Sie die Taste ▲/▼/◀/▶, um einen Musikstil auszuwählen, und drücken Sie anschließend zum Bestätigen die Taste ►||.**
Die Interpretenliste für den ausgewählten Musikstil wird angezeigt.
- 5 Drücken Sie die Taste ▲/▼/◀/▶, um einen Interpreten auszuwählen, und drücken Sie anschließend zum Bestätigen die Taste ►||.**
Die Albumliste für den ausgewählten Interpreten wird angezeigt.
- 6 Drücken Sie die Taste ▲/▼/◀/▶, um ein Album auszuwählen, und drücken Sie zum Bestätigen die Taste ►||.**
Die Songliste für das ausgewählte Album wird angezeigt.
- 7 Drücken Sie die Taste ▲/▼/◀/▶, um einen Song auszuwählen, und drücken Sie anschließend zum Bestätigen die Taste ►||.**
Der ausgewählte Song wird wiedergegeben, und die Wiedergabe der Songs wird in der jeweiligen Reihenfolge fortgesetzt.

Tipps

- Sie können alle Songs eines Listenelements wiedergeben, indem Sie das Element in der Liste auswählen und in den Schritten **4** bis **6** die Taste ►|| gedrückt halten.
- Das Anzeigeformat der Albumliste kann geändert werden ( Seite 40).
- Der Wiedergabebereich von Songs kann ausgewählt werden ( Seite 39).

Fortsetzung ↓

Songsuche nach Veröffentlichungsjahr

- 1 Halten Sie die Taste BACK/HOME gedrückt, bis das Menü „Hauptseite“ angezeigt wird.**
- 2 Drücken Sie die Taste ▲/▼/◀/▶, um  (Musikbibliothek) auszuwählen, und drücken Sie anschließend zum Bestätigen die Taste ►II.**

Der Bildschirm „Musikbibliothek“ erscheint.
- 3 Drücken Sie die Taste ▲/▼/◀/▶, um „Veröffentl.datum“ auszuwählen, und drücken Sie anschließend zur Bestätigung die Taste ►II.**

Die Liste der Veröffentlichungsjahre wird angezeigt.
- 4 Drücken Sie die Taste ▲/▼/◀/▶, um ein Jahr auszuwählen, und drücken Sie anschließend zum Bestätigen die Taste ►II.**

Die Interpretenliste für das ausgewählte Veröffentlichungsjahr wird angezeigt.
- 5 Drücken Sie die Taste ▲/▼/◀/▶, um einen Interpreten auszuwählen, und drücken Sie anschließend zum Bestätigen die Taste ►II.**

Die Songliste für den aus dem Veröffentlichungsjahr ausgewählten Interpreten wird angezeigt.
- 6 Drücken Sie die Taste ▲/▼/◀/▶, um einen Song auszuwählen, und drücken Sie anschließend zur Bestätigung die Taste ►II.**

Der ausgewählte Song wird wiedergegeben, und die Wiedergabe der Songs wird in der jeweiligen Reihenfolge fortgesetzt.

Tipps

- Sie können alle Songs eines Listenelements wiedergeben, indem Sie das Element in der Liste auswählen und in den Schritten **4** bis **5** die Taste ►II gedrückt halten.
- Der Wiedergabebereich von Songs kann ausgewählt werden ( Seite 39).

Fortsetzung ↓

Songsuche nach Ordner

Die im Windows Explorer per Ziehen und Ablegen in den Ordner „MUSIC“ übertragenen Daten können bis zur 8. Ebene unter dem Ordner „MUSIC“ angezeigt und wiedergegeben werden. Auch wenn Sie eine andere Übertragungssoftware zum Übertragen von Songs verwenden, können Sie die Songs weiterhin nach Ordner suchen.

1 Halten Sie die Taste BACK/HOME gedrückt, bis das Menü „Hauptseite“ angezeigt wird.

2 Drücken Sie die Taste ▲/▼/◀/▶, um  (Musikbibliothek) auszuwählen, und drücken Sie anschließend zum Bestätigen die Taste ►||.

Der Bildschirm „Musikbibliothek“ erscheint.

3 Drücken Sie die Taste ▲/▼/◀/▶, um „Ordner“ auszuwählen, und drücken Sie anschließend zum Bestätigen die Taste ►||.

Die Ordnerliste oder der Song wird angezeigt.

4 Drücken Sie die Taste ▲/▼/◀/▶, um einen Ordner oder Song auszuwählen, und drücken Sie anschließend zum Bestätigen die Taste ►||.

Wenn Sie in Schritt **3** einen Ordner auswählen, wird der Song oder die Ordnerliste angezeigt. Wenn Sie in Schritt **3** einen Song auswählen, wird der Wiedergabebildschirm angezeigt, und die Songwiedergabe wird gestartet. Wiederholen Sie ggf. Schritt **4**, bis der gewünschte Song angezeigt wird.

Der ausgewählte Song wird wiedergegeben, und die Wiedergabe der Songs wird in der jeweiligen Reihenfolge fortgesetzt.

Tipp

- Der Wiedergabebereich von Songs kann ausgewählt werden ( Seite 39).

Hinweise

- Bis zu 8 Ordnerstufen werden erkannt.
- Sie können nicht alle Songs eines Ordners wiedergeben, auch wenn Sie einen Ordner aus der Liste auswählen und die Taste ►|| in Schritt **4** gedrückt halten.

Songsuche nach Anfangsbuchstabe

Sie können anhand des Anfangsbuchstabens des Interpretennamens, Albumtitels oder Songtitels nach Songs suchen.

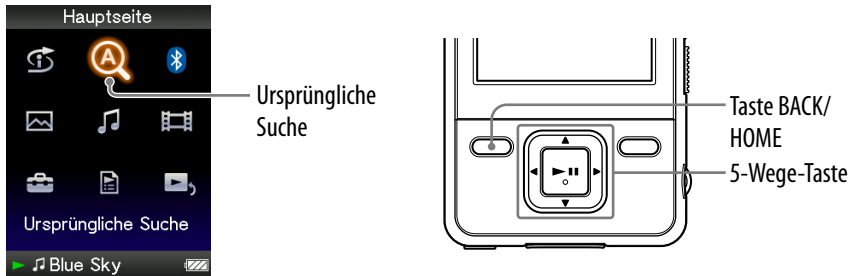

- 1 **Halten Sie die Taste BACK/HOME gedrückt, bis das Menü „Hauptseite“ angezeigt wird.**
- 2 **Drücken Sie die Taste ▲/▼/◀/▶, um **A** (Ursprüngliche Suche) auszuwählen, und drücken Sie anschließend zum Bestätigen die Taste ▶||.**
Die Liste der durchsuchbaren Kategorien erscheint.
- 3 **Drücken Sie die Taste ▲/▼/◀/▶, um eine Kategorie auszuwählen, und drücken Sie anschließend zum Bestätigen die Taste ▶||.**
Ein Bildschirm zum Auswählen eines Buchstabens wird angezeigt.
- 4 **Drücken Sie die Taste ▲/▼/◀/▶, um einen Anfangsbuchstaben auszuwählen, und drücken Sie anschließend zum Bestätigen die Taste ▶||.**

Nach Beendigung der Suche werden die Suchergebnisse angezeigt. Bei Auswahl von „Interpret“ oder „Album“ können Sie die Suchergebnisse einschränken und einen bestimmten Song auswählen.

Wenn „Interpret“ oder „Album“ ausgewählt ist und Sie ▶|| gedrückt halten, werden alle Songs des Elements wiedergegeben.

Wiedergeben einer Wiedergabeliste

Sie können Songlisten (Wiedergabelisten) wiedergeben. Außerdem können Wiedergabelisten mithilfe des im Lieferumfang enthaltenen Windows Media Player 11 oder einer anderen zur Übertragung geeigneten Software erstellt werden. Je nach Software werden jedoch einige Wiedergabelisten vom Player möglicherweise nicht erkannt. Informationen zur Bedienung erhalten Sie in der Hilfe oder vom Hersteller der Software.

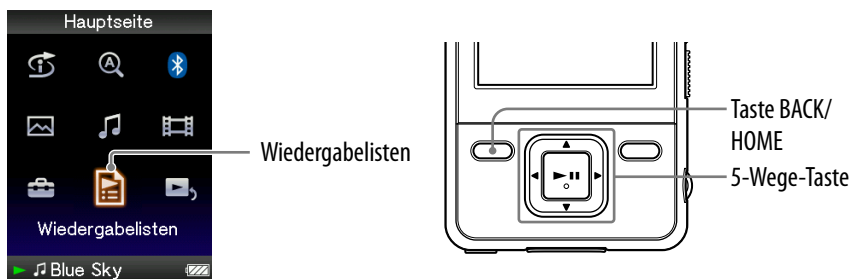

- 1 **Halten Sie die Taste BACK/HOME gedrückt, bis das Menü „Hauptseite“ angezeigt wird.**
- 2 **Drücken Sie die Taste ▲/▼/◀/▶, um  (Wiedergabelisten) auszuwählen, und drücken Sie anschließend zum Bestätigen die Taste ▶||.**
Die Liste der Wiedergabelisten wird angezeigt.
- 3 **Drücken Sie die Taste ▲/▼/◀/▶, um eine Wiedergabeliste auszuwählen, und drücken Sie anschließend zum Bestätigen die Taste ▶||.**
Die Songliste wird angezeigt.
- 4 **Drücken Sie die Taste ▲/▼/◀/▶, um einen Song auszuwählen, und drücken Sie anschließend zum Bestätigen die Taste ▶||.**
Der ausgewählte Song wird wiedergegeben, und die Wiedergabe der Songs wird in der jeweiligen Reihenfolge fortgesetzt.

Songsuche anhand des derzeit wiedergegebenen Songs

Sie können anhand der Songinformationen des derzeit wiedergegebenen Songs nach Songs, Alben und Interpreten suchen. Zur Verwendung dieser Funktion muss „Einst. f. Taste ▲/▼“ auf „Direktsuche“ gesetzt sein (☞ Seite 42).

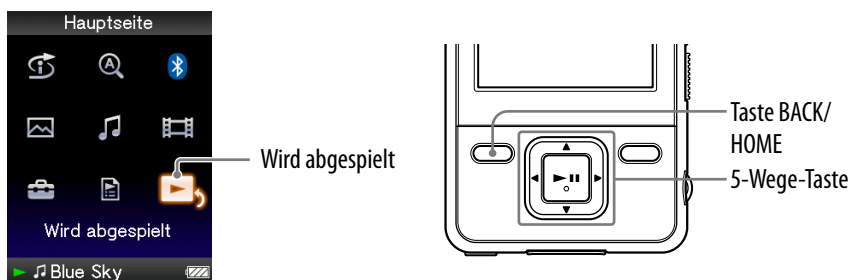

1 Halten Sie die Taste BACK/HOME gedrückt, bis das Menü „Hauptseite“ angezeigt wird.

2 Drücken Sie die Taste ▲/▼/◀/▶, um  (Wird abgespielt) auszuwählen, und drücken Sie anschließend zum Bestätigen die Taste ▶||.

Der Bildschirm „Wird abgespielt“ für den derzeit wiedergegebenen Song wird angezeigt.

3 Drücken Sie die Taste ▼, um einen Cursor anzuzeigen, wählen Sie das Element aus, in dem Sie nach Songs suchen möchten, und drücken Sie anschließend zum Bestätigen die Taste ▶||.

Abhängig vom ausgewählten Element wird die folgende Liste angezeigt:

- „Interpret“: Die Albumliste der derzeit wiedergegebenen Interpreten.
- „Album“: Die Songliste des derzeit wiedergegebenen Albums.
- „Musikstil“: Eine Liste von Interpreten mit demselben Musikstil wie der derzeit wiedergegebene Interpret.
- „Veröffentl.datum“: Eine Liste von Interpreten aus demselben Veröffentlichungsjahr wie der derzeit wiedergegebene Song.

Wiedergabe von Songs in zufälliger Reihenfolge (Intelligenter Shuffle)

Der Player verfügt über 2 verschiedene Modi für die Zufallswiedergabe (auch als „Shuffle-Wiedergabe“ bezeichnet).

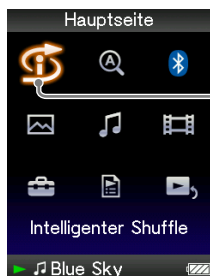

Intelligenter Shuffle

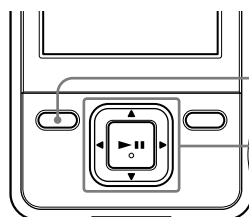



Taste BACK/
HOME
5-Wege-Taste

Zufallswiedergabe von Songs desselben Veröffentlichungsjahres (Time Machine Shuffle)

Der Player wählt nach dem Zufallsprinzip ein Veröffentlichungsjahr aus und gibt alle übertragenen Songs dieses Jahres in zufälliger Reihenfolge wieder.

- 1 **Halten Sie die Taste BACK/HOME gedrückt, bis das Menü „Hauptseite“ angezeigt wird.**
- 2 **Drücken Sie die Taste ▲/▼/◀/▶, um  (Intelligenter Shuffle) auszuwählen, und drücken Sie anschließend zum Bestätigen die Taste ►||.**
Der Bildschirm zur Auswahl eines Zufallswiedergabemodus wird angezeigt.
- 3 **Drücken Sie die Taste ▲/▼/◀/▶, um „Time Machine Shuffle“ auszuwählen, und drücken Sie anschließend zum Bestätigen die Taste ►||.**
Ein Veröffentlichungsjahr wird nach dem Zufallsprinzip gewählt, und die Songs dieses Jahres werden gemischt und wiedergegeben.

Tipps

- Beim Starten der Wiedergabe im Modus „Intelligenter Shuffle“ wechselt der Wiedergabemodus zu „Shuffle“ oder „Shuffle+Wied.“ ( Seite 38). Auch wenn der Modus „Intelligenter Shuffle“ abgebrochen wird, wird die Einstellung „Shuffle“ oder „Shuffle+Wied.“ für die Wiedergabe beibehalten.
- Wenn Sie die „Time Machine Shuffle“-Wiedergabe starten, ist der Wiedergabebereich auf „Ausgew. Bereich“ eingestellt ( Seite 39). Wird „Time Machine Shuffle“ abgebrochen, wird die Einstellung „Ausgew. Bereich“ trotzdem beibehalten.
- Die Wiedergabe im Modus „Intelligenter Shuffle“ wird durch folgende Vorgänge automatisch abgebrochen:
 - Auswählen eines Songs aus „Musikbibliothek“ und Starten der Wiedergabe dieses Songs.
 - Ändern des Wiedergabemodus.
 - Ändern des Wiedergabebereichs.
 - Wiedergeben eines Videos.

Hinweise

- Während der Anzeige der Animation, die bei Auswahl eines Veröffentlichungsdatums durch den Player erscheint, können die Regler des Players nicht bedient werden.
- Songs ohne Daten zum Veröffentlichungsjahr werden bei der „Time Machine Shuffle“-Wiedergabe nicht ausgewählt und somit nicht wiedergegeben.
- Eine Zufallswiedergabe aller Songs wird gestartet, wenn keinem der Songs auf dem Player ein Veröffentlichungsdatum zugeordnet ist.
- Weisen alle Songs auf dem Player mit Veröffentlichungsdatum dasselbe Veröffentlichungsdatum auf, oder weisen einige Songs dasselbe Veröffentlichungsdatum auf, und ist den übrigen Songs kein Veröffentlichungsdatum zugewiesen, wird die Animation, die während der Auswahl des Veröffentlichungsdatums erscheint, nicht angezeigt und die Wiedergabe startet.

Fortsetzung ↓

Zufallswiedergabe aller Songs

Alle auf dem Player gespeicherten Songs werden in zufälliger Reihenfolge wiedergegeben.

- 1 Halten Sie die Taste BACK/HOME gedrückt, bis das Menü „Hauptseite“ angezeigt wird.**
- 2 Drücken Sie die Taste ▲/▼/◀/▶, um  (Intelligenter Shuffle) auszuwählen, und drücken Sie anschließend zum Bestätigen die Taste ►II.**

Der Bildschirm zur Auswahl eines Zufallswiedergabemodus wird angezeigt.
- 3 Drücken Sie die Taste ▲/▼/◀/▶, um „Shuffle - Alle“ auszuwählen, und drücken Sie anschließend zum Bestätigen die Taste ►II.**

Alle Songs werden gemischt, und die Wiedergabe wird gestartet.

Tipps

- Beim Starten der Wiedergabe im Modus „Intelligenter Shuffle“ wechselt der Wiedergabemodus zu „Shuffle“ oder „Shuffle+Wied.“ ( Seite 38). Auch wenn der Modus „Intelligenter Shuffle“ abgebrochen wird, wird die Einstellung „Shuffle“ oder „Shuffle+Wied.“ für die Wiedergabe beibehalten.
- Die Wiedergabe im Modus „Intelligenter Shuffle“ wird durch folgende Vorgänge automatisch abgebrochen:
 - Starten der Wiedergabe eines Songs durch Auswählen aus „Musikbibliothek“ usw.
 - Ändern des Wiedergabemodus.
 - Ändern des Wiedergabebereichs.
 - Wiedergeben eines Videos.

Anzeigen des Bildschirms „Wird abgespielt“ bei jedem Songwechsel (Popup Neuer Song)

Wenn für den Bildschirmschoner „Uhrzeit“ oder „Leerer Bildschirm“ (☞ Seite 101) festgelegt und eine Zeitlang kein Vorgang ausgeführt wird, wechselt der Bildschirm zur Uhrzeit oder zu einer leeren Anzeige. Wird jedoch „Popup Neuer Song“ festgelegt, schaltet sich der Bildschirm bei jedem Songwechsel automatisch „Ein“.

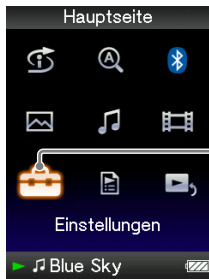

Einstellungen

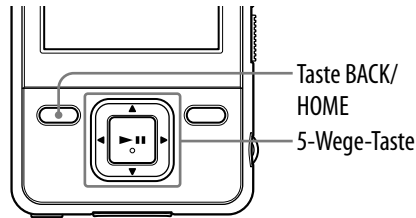

Taste BACK/
HOME

5-Wege-Taste

- 1 Halten Sie die Taste BACK/HOME gedrückt, bis das Menü „Hauptseite“ angezeigt wird.
- 2 Drücken Sie die Taste ▲/▼/◀/▶, um  (Einstellungen) auszuwählen, und drücken Sie anschließend zum Bestätigen die Taste ▶||.
- 3 Drücken Sie die Taste ▲/▼/◀/▶, um „Musikeinstellungen“ auszuwählen, und drücken Sie anschließend zum Bestätigen die Taste ▶||.
Die Liste der Optionen für „Musikeinstellungen“ wird angezeigt.
- 4 Drücken Sie die Taste ▲/▼/◀/▶, um „Popup Neuer Song“ auszuwählen, und drücken Sie anschließend zum Bestätigen die Taste ▶||.
- 5 Drücken Sie die Taste ▲/▼/◀/▶, um „Ein“ auszuwählen, und drücken Sie anschließend zum Bestätigen die Taste ▶||.
Der Bildschirm „Wird abgespielt“ wird bei jedem Songwechsel angezeigt.

Wenn Sie den Bildschirm „Wird abgespielt“ nicht anzeigen möchten

Wählen Sie in Schritt 5 die Option „Aus“. In diesem Fall wird der Bildschirm „Wird abgespielt“ nicht bei jedem Songwechsel angezeigt.

Hinweis

- Diese Funktion ist deaktiviert, wenn während der Songwiedergabe Fotos angezeigt werden.

Löschen von Songs aus der Musikbibliothek

Zum Löschen von Songs aus „Musikbibliothek“ verwenden Sie die zum Übertragen der Songs verwendete Software oder den Windows Explorer.

Informationen zur Verwendung der Software finden Sie in der Softwarehilfe.

Anzeigen des Musikoptionsmenüs

Drücken Sie zum Aufrufen des Musikoptionsmenüs auf einem Listenbildschirm die Taste OPTION/PWR OFF, z. B. in einer Songliste oder auf dem Bildschirm „Wird abgespielt“ (dies gilt auch für den Bildschirm für Miniaturbilder). Im Musikoptionsmenü sind verschiedene Musikeinstellungen verfügbar.

Die Optionseinstellungen im Optionsmenü variieren abhängig vom Bildschirm, auf dem das Optionsmenü angezeigt wird.

Auf dem Listenbildschirm angezeigte Optionseinstellungen

Optionseinstellungen	Beschreibung/Referenzseite
Wird abgespielt	Zeigt den Bildschirm „Wird abgespielt“ an.
Ausführliche Informationen	Zeigt die detaillierten Informationen eines Songs an wie z. B. Wiedergabedauer, Audioformat, Bitrate und Dateiname.
Wiedergabe	Gibt alle Songs in der Songliste wieder.
Album-Anzeigeformat	Dient zur Auswahl des Album-Listenformats ( Seite 40).

Fortsetzung ↓

Auf dem Bildschirm „Wird abgespielt“ angezeigte Optionseinstellungen

Optionseinstellungen	Beschreibung/Referenzseite
Wiedergabemodus	Dient zum Einstellen des Wiedergabemodus (☞ Seite 37).
Wiedergabebereich	Dient zum Einstellen des Wiedergabebereichs (☞ Seite 39).
Equalizer	Dient zum Anpassen der Tonqualität (☞ Seite 43).
VPT(Surround)	Dient zum Anpassen der Einstellungen von „VPT(Surround)“ (☞ Seite 46).
Cover-Grafik* ¹	Zeigt eine Covergrafik an.
Ausführliche Informationen* ²	Zeigt die detaillierten Informationen eines Songs an, wie z. B. Wiedergabedauer, Audioformat, Bitrate und Dateiname.
Einstellung für Schatflfläche ▲/▼	Legt die Funktion der Taste ▲/▼ auf „Direktsuche“ oder „Ordner +/-“ fest (☞ Seite 42).
Uhranzeige	Zeigt die aktuelle Uhrzeit an (☞ Seite 101).

*¹ Bildschirm „Cover-Grafik“



Bei angezeigtem Cover-Grafik-Bildschirm können Songs durch Drücken der Taste ◀▶ in den vorherigen oder nächsten Bildschirm verschoben werden.

- Besitzen Songs keine Covergrafikinformationen, wird das Standardbild des Players angezeigt.
- Die Covergrafik wird nur angezeigt, wenn Covergrafikinformationen enthalten sind. Covergrafiken können mithilfe des mitgelieferten Windows Media Player 11 oder anderer zur Übertragung geeigneter Software festgelegt werden. Informationen zur Bedienung erhalten Sie in der Hilfe oder beim Hersteller der Software. Die Covergrafik wird je nach Dateiformat der Grafik möglicherweise nicht angezeigt.

*² Bildschirm „Ausführliche Informationen“



Bei Anzeige dieses Bildschirms über den Bildschirm „Wird abgespielt“ lassen sich Songs auf den vorherigen oder nächsten Bildschirm verschieben, indem Sie die Taste ◀▶ drücken.

Wiedergabezeit

Dateiformat

Bitrate

Urheberrechtlich geschützte Dateien

Bei der Wiedergabe von Songs mit variabler Bitrate wird „VBR“ angezeigt. Die angezeigte Wiedergabezeit und die Statusanzeige sind Näherungswerte.

Dateiname

Einstellen des Wiedergabemodus (Wiedergabemodus)

Der Player verfügt über mehrere Wiedergabemodi, z. B. Zufallswiedergabe und Wiederholung ausgewählter Titel.

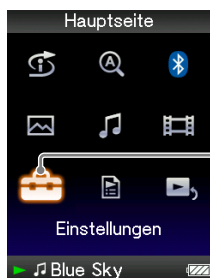

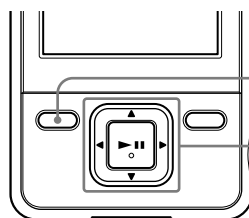

Einstellungen



Taste BACK/
HOME

5-Wege-Taste

- 1 Halten Sie die Taste BACK/HOME gedrückt, bis das Menü „Hauptseite“ angezeigt wird.
- 2 Drücken Sie die Taste ▲/▼/◀/▶, um  (Einstellungen) auszuwählen, und drücken Sie anschließend zur Bestätigung die Taste ▶||.
- 3 Drücken Sie die Taste ▲/▼/◀/▶, um „Musikeinstellungen“ auszuwählen, und drücken Sie anschließend zum Bestätigen die Taste ▶||.
Die Liste der Optionen für „Musikeinstellungen“ wird angezeigt.
- 4 Drücken Sie die Taste ▲/▼/◀/▶, um „Wiedergabemodus“ auszuwählen, und drücken Sie anschließend zum Bestätigen die Taste ▶||.
Die Liste der Wiedergabemodi wird angezeigt.
- 5 Drücken Sie die Taste ▲/▼/◀/▶, um einen Wiedergabemodus auszuwählen ( Seite 38), und drücken Sie anschließend zum Bestätigen die Taste ▶||.
Die Liste der Optionen für „Musikeinstellungen“ wird erneut angezeigt.



Tipp

- Der Wiedergabemodus kann auch auf dem Bildschirm „Wird abgespielt“ ausgewählt werden. Drücken Sie die Taste OPTION/PWR OFF, und wählen Sie im Optionsmenü die Option „Wiedergabemodus“ aus.

Fortsetzung ↓

Liste der Wiedergabemodi

Die Wiedergabeinhalte unterscheiden sich abhängig von der Einstellung des Wiedergabebereichs ( Seite 39).

Wiedergabemodus/ Symbol	Beschreibung
Normal/Kein Symbol	Die Songs im Wiedergabebereich werden in der Reihenfolge der Songliste wiedergegeben.
Wiederholen/ 	Die Songs im Wiedergabebereich werden in der Reihenfolge der Songliste wiedergegeben. Die Wiedergabe wird wiederholt.
Shuffle/ SHUF	Die Songs im Wiedergabebereich werden in zufälliger Reihenfolge wiedergegeben.
Shuffle+Wied./  SHUF	Die Songs im Wiedergabebereich werden in zufälliger Reihenfolge wiedergegeben. Die Wiedergabe wird wiederholt.
1 Song wiederholen/  1	Der aktuelle Song oder der in einer Songliste ausgewählte Song wird wiederholt wiedergegeben.

Hinweis

- Beim Starten der „Intelligenter Shuffle“-Wiedergabe wechselt der Wiedergabemodus zu „Shuffle“ oder „Shuffle+Wied.“.

Einstellen des Wiedergabebereichs

Der Wiedergabebereich von Songs kann eingestellt werden.

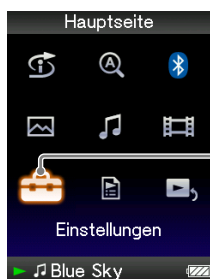

Einstellungen

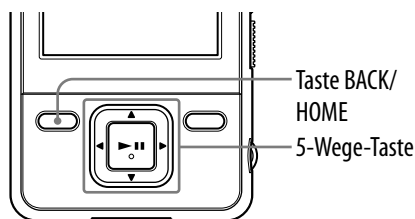

Taste BACK/
HOME

5-Wege-Taste

- 1 **Halten Sie die Taste BACK/HOME gedrückt, bis das Menü „Hauptseite“ angezeigt wird.**
- 2 **Drücken Sie die Taste ▲/▼/◀/▶, um  (Einstellungen) auszuwählen, und drücken Sie anschließend zum Bestätigen die Taste ▶II.**
- 3 **Drücken Sie die Taste ▲/▼/◀/▶, um „Musikeinstellungen“ auszuwählen, und drücken Sie anschließend zum Bestätigen die Taste ▶II.**

Die Liste der Optionen für „Musikeinstellungen“ wird angezeigt.

- 4 **Drücken Sie die Taste ▲/▼/◀/▶, um „Wiedergabebereich“ auszuwählen, und drücken Sie anschließend zum Bestätigen die Taste ▶II.**

Der Bildschirm für die Auswahl des Wiedergabebereichs wird angezeigt.

- 5 **Drücken Sie die Taste ▲/▼/◀/▶, um den Wiedergabebereich auszuwählen, und drücken Sie anschließend zum Bestätigen die Taste ▶II.**

Auf dem Player sind 2 Typen von Wiedergabebereichen verfügbar.

- „Alle Bereiche“: Gibt die Songs in „Musikbibliothek“ wieder. Wählen Sie diese Option, wenn Sie Alben aus „Musikbibliothek“ in der Reihenfolge der Songliste wiedergeben möchten.
- „Ausgew. Bereich“:  wird auf dem Display angezeigt, und es werden nur Songs in den Listen wiedergegeben, in denen die Wiedergabe gestartet wird (Albumliste, Interpretenliste usw.). (Standardeinstellung)

Tipp

- Der Wiedergabebereich der Songs kann im Bildschirm „Wird abgespielt“ ausgewählt werden. Drücken Sie die Taste OPTION/PWR OFF, und wählen Sie im Optionsmenü die Option „Wiedergabebereich“.

Hinweis

- Wird die „Time Machine Shuffle“-Wiedergabe gestartet, wird der Wiedergabebereich automatisch auf „Ausgew. Bereich“ festgelegt.

Einstellen des Album-Anzeigeformats

Auf dem Player sind 3 Arten von Albumlistenformaten verfügbar: „Nur Titel“, „Titel&Cover-Grafik“ und „Nur Cover-Grafik“.

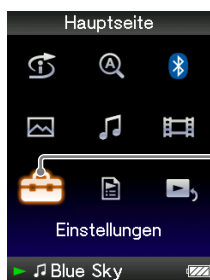

Einstellungen

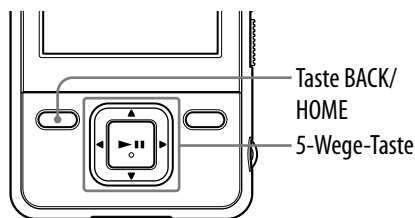

Hinweise

- Die Covergrafik wird nur angezeigt, wenn Covergrafikinformationen enthalten sind. Covergrafiken können mithilfe des mitgelieferten Windows Media Player 11 oder anderer zur Übertragung geeigneter Software festgelegt werden. Informationen zur Bedienung erhalten Sie in der Hilfe oder beim Hersteller der Software.
- Einige Covergrafiken werden je nach Dateiformat nicht angezeigt.

- 1 Halten Sie die Taste BACK/HOME gedrückt, bis das Menü „Hauptseite“ angezeigt wird.**
- 2 Drücken Sie die Taste ▲/▼/◀/▶, um  (Einstellungen) auszuwählen, und drücken Sie anschließend zum Bestätigen die Taste ▶II.**
- 3 Drücken Sie die Taste ▲/▼/◀/▶, um „Musikeinstellungen“ auszuwählen, und drücken Sie anschließend zum Bestätigen die Taste ▶II.**
Die Liste der Optionen für „Musikeinstellungen“ wird angezeigt.
- 4 Drücken Sie die Taste ▲/▼/◀/▶, um „Album-Anzeigeformat“ auszuwählen, und drücken Sie anschließend zum Bestätigen die Taste ▶II.**
Die Liste der Album-Anzeigeformate wird angezeigt.
- 5 Drücken Sie die Taste ▲/▼/◀/▶, um das Anzeigeformat auszuwählen, und drücken Sie anschließend zum Bestätigen die Taste ▶II.**

Auf dem Player stehen 3 Formattypen zur Verfügung.

„Nur Titel“

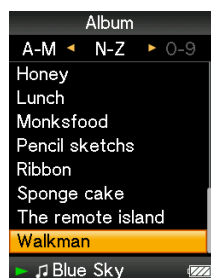

„Titel&Cover-Grafik“
(Standardeinstellung)

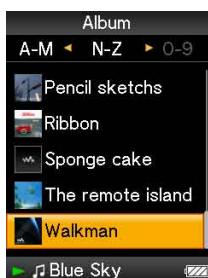

„Nur Cover-Grafik“



 **Tipp**



- Das Album-Anzeigeformat kann auch auf dem Bildschirm mit der Albumliste ausgewählt werden. Drücken Sie auf dem Bildschirm mit der Albumliste die Taste OPTION/PWR OFF, und wählen Sie im Optionsmenü die Option „Album-Anzeigeformat“ aus.

Einstellung zur Suche nach Ordnern

(Einst. f. Taste ▲/▼)

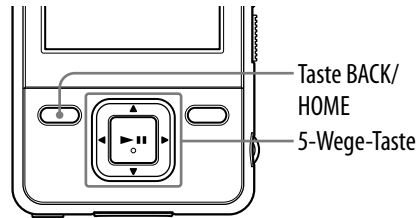
Während der Wiedergabe von Musik oder bei angehaltener Wiedergabe können Sie durch Überspringen von Ordnern nach Songs suchen. Die Taste ▲/▼ lässt sich so einstellen, dass Ordner übersprungen oder – ausgehend von den Informationen zum derzeit wiedergegebenen Song – Songs gesucht werden können.



- 1 Halten Sie die Taste BACK/HOME gedrückt, bis das Menü „Hauptseite“ angezeigt wird.
- 2 Drücken Sie die Taste ▲/▼/◀/▶, um  (Einstellungen) auszuwählen, und drücken Sie anschließend zum Bestätigen die Taste ▶||.
- 3 Drücken Sie die Taste ▲/▼/◀/▶, um „Musikeinstellungen“ auszuwählen, und drücken Sie anschließend zum Bestätigen die Taste ▶||.
Die Liste der Optionen für „Musikeinstellungen“ wird angezeigt.
- 4 Drücken Sie die Taste ▲/▼/◀/▶, um „Einst. f. Taste ▲/▼“ auszuwählen, und drücken Sie anschließend zur Bestätigung die Taste ▶||.
- 5 Drücken Sie die Taste ▲/▼/◀/▶, wählen Sie die gewünschte Einstellung aus, und drücken Sie anschließend zum Bestätigen die Taste ▶||.
 - „Direktsuche“: Durch Drücken der Taste ▲/▼ können Sie Informationen zum Song mithilfe des angezeigten Cursors auswählen und anhand der ausgewählten Informationen nach Songs suchen ( Seite 29). (Standardeinstellung)
 - „Ordner +/-“: Durch Drücken der Taste ▲/▼ überspringt der Player Ordner.

Tipp

- Überspringt der Player Ordner im Modus „Ordner +/-“, variieren die Ordnerseinheiten je nach der Liste vor der Songliste. Beispiel: Wählen Sie in der Reihenfolge „Interpret“ – Albumliste – Songliste einen Song aus, basieren die Ordnerseinheiten auf dem Album. Sie können in diesem Fall durch Überspringen von Alben nach Songs suchen.

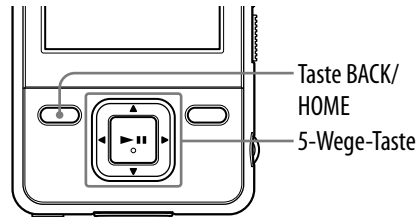

Einstellen der Tonqualität (Equalizer)

Die Tonqualität kann entsprechend dem Musikstil usw. eingestellt werden.



Ändern der Tonqualität

Die Tonqualität des Players kann angepasst werden.

- 1 Halten Sie die Taste BACK/HOME gedrückt, bis das Menü „Hauptseite“ angezeigt wird.**
- 2 Drücken Sie die Taste ▲/▼/◀/▶, um  (Einstellungen) auszuwählen, und drücken Sie anschließend zum Bestätigen die Taste ▶II.**
- 3 Drücken Sie die Taste ▲/▼/◀/▶, um „Musikeinstellungen“ auszuwählen, und drücken Sie anschließend zum Bestätigen die Taste ▶II.**
Die Liste der Optionen für „Musikeinstellungen“ wird angezeigt.
- 4 Drücken Sie die Taste ▲/▼/◀/▶, um „Equalizer“ auszuwählen, und drücken Sie anschließend zum Bestätigen die Taste ▶II.**
Die Liste der Equalizer-Einstellungen wird angezeigt.
- 5 Drücken Sie die Taste ▲/▼/◀/▶, um die gewünschte Einstellung auszuwählen, und drücken Sie anschließend zum Bestätigen die Taste ▶II.**
Die gewünschte Klangeinstellung wird angewendet, und die Liste der Optionen „Musikeinstellungen“ wird erneut angezeigt.
Informationen zu den einzelnen Optionen für Equalizer finden Sie auf  Seite 44.

So stellen Sie die normale Tonqualität wieder her

Wählen Sie in Schritt **5** die Option „Soundeffekte Aus“, und drücken Sie anschließend zum Bestätigen die Taste **▶||**.

Tipp

- Die Tonqualität kann auch auf dem Bildschirm „Wird abgespielt“ eingestellt werden. Drücken Sie die Taste OPTION/PWR OFF, und wählen Sie im Optionsmenü die Option „Equalizer“.

Hinweise

- Passen Sie die Lautstärke manuell an, wenn die von Ihnen als „Benutzerdefiniert 1“ und „Benutzerdefiniert 2“ gespeicherten Einstellungen eine andere Lautstärke haben als die anderen Einstellungen.
- Die Einstellung „Equalizer“ wird während der Wiedergabe eines Videos nicht angewendet.

Liste der Equalizer-Einstellungen

Die Toneinstellungen werden auf dem Bildschirm durch die Buchstaben in Klammern dargestellt.

Einstellung/Symbol	Beschreibung
Soundeffekte Aus	Die Einstellung für die Tonqualität ist deaktiviert. (Standardeinstellung)
Heavy (H)	Hohe und niedrige Frequenzbereiche werden betont, um kräftige Töne zu erzeugen.
Pop (P)	Mittlere Frequenzbereiche werden betont. Diese Einstellung eignet sich vor allem für Gesang und klangvolle Töne.
Jazz (J)	Hohe und niedrige Frequenzbereiche werden betont, um lebendige Töne zu erhalten.
Speziell (U)	Hohe und niedrige Frequenzbereiche werden betont, sodass auch leise Töne gut hörbar sind.
Benutzerdefiniert 1 (1)	Benutzerdefinierte Toneinstellungen, für die Sie die Frequenzbereiche individuell anpassen können. Details siehe  Seite 45.
Benutzerdefiniert 2 (2)	

Fortsetzung ↓

Anpassen der Tonqualität

Die Werte für CLEAR BASS (Bass) und 5 Bereiche für „Equalizer“ können als „Benutzerdefiniert 1“ und „Benutzerdefiniert 2“ voreingestellt werden.

- 1 **Halten Sie die Taste BACK/HOME gedrückt, bis das Menü „Hauptseite“ angezeigt wird.**
-
- 2 **Drücken Sie die Taste ▲/▼/◀/▶, um  (Einstellungen) auszuwählen, und drücken Sie anschließend zum Bestätigen die Taste ▶II.**

- 3 **Drücken Sie die Taste ▲/▼/◀/▶, um „Musikeinstellungen“ auszuwählen, und drücken Sie anschließend zum Bestätigen die Taste ▶II.**

Die Liste der Optionen für „Musikeinstellungen“ wird angezeigt.

- 4 **Drücken Sie die Taste ▲/▼/◀/▶, um „Equalizer“ auszuwählen, und drücken Sie anschließend zum Bestätigen die Taste ▶II.**

Die Liste der Equalizer-Einstellungen wird angezeigt.

- 5 **Drücken Sie die Taste ▲/▼/◀/▶, um unter „Benutzerdefiniert 1“ oder „Benutzerdefiniert 2“ die Option „Bearbeiten“ auszuwählen, und drücken Sie anschließend zum Bestätigen die Taste ▶II.**

Der Einstellungsbildschirm wird angezeigt.

- 6 **Drücken Sie die Taste ◀/▶, um einen Cursor für CLEAR BASS oder die Frequenzbereichseinstellung auszuwählen, und drücken Sie zum Anpassen der Einstellung die Taste ▲/▼.**

CLEAR BASS kann auf 4 Tonpegel und die 5 Frequenzbereiche können auf 7 Tonpegel eingestellt werden.

- 7 **Drücken Sie zum Bestätigen die Taste ▶II.**

Die Liste der Equalizer-Einstellungen wird erneut angezeigt.

Drücken Sie nach dem Anpassen der Einstellung zur Bestätigung die Taste ▶II. Drücken Sie vor dem Bestätigen die Taste BACK/HOME, wird die Einstellung verworfen.

Hinweis



- Die Einstellungen von „Benutzerdefiniert 1“ oder „Benutzerdefiniert 2“ werden während der Wiedergabe eines Videos nicht angewendet.

Lebhafterer Klang (VPT(Surround))

Je nach Song kann mithilfe der Funktion „VPT*¹(Surround)“ die Option „Studio“, „Live“, „Club“, „Stadion“, „Matrix“ oder „Karaoke“ ausgewählt werden. „Studio“, „Live“, „Club“ oder „Stadion“ simuliert diese Klangfelder über die Kopfhörer.

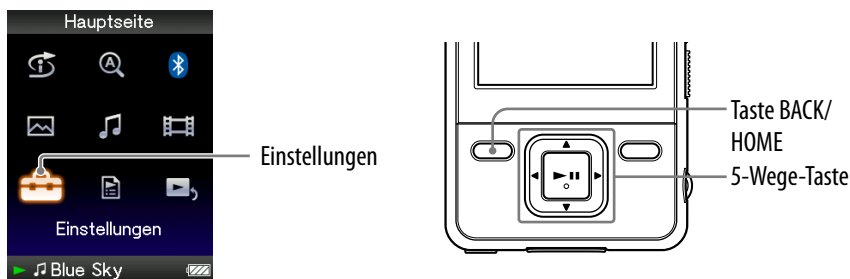
Bei „Matrix“ wird ein volles Klangfeld erzeugt und bei „Karaoke“ der Gesang ausgeblendet.



- 1 Halten Sie die Taste BACK/HOME gedrückt, bis das Menü „Hauptseite“ angezeigt wird.
- 2 Drücken Sie die Taste ▲/▼/◀/▶, um  (Einstellungen) auszuwählen, und drücken Sie anschließend zum Bestätigen die Taste ►||.
- 3 Drücken Sie die Taste ▲/▼/◀/▶, um „Musikeinstellungen“ auszuwählen, und drücken Sie anschließend zum Bestätigen die Taste ►||.
Die Liste der Optionen für „Musikeinstellungen“ wird angezeigt.
- 4 Drücken Sie die Taste ▲/▼/◀/▶, um „VPT(Surround)“ auszuwählen, und drücken Sie anschließend zum Bestätigen die Taste ►||.
Die Liste der Einstellungen für „VPT(Surround)“ wird angezeigt.
- 5 Drücken Sie die Taste ▲/▼/◀/▶, um die gewünschte Einstellung für „VPT(Surround)“ auszuwählen ( Seite 47), und drücken Sie anschließend zum Bestätigen die Taste ►||.

*¹ VPT steht für Virtual Phone Technology und ist eine von Sony entwickelte geschützte Klangverarbeitungstechnologie.

So stellen Sie die normale Tonqualität wieder her

Wählen Sie in Schritt 5 die Option „Soundeffekte Aus“, und drücken Sie anschließend zum Bestätigen die Taste ►||.

 **Tipp**

- Die Einstellung für „VPT(Surround)“ kann auch auf dem Bildschirm „Wird abgespielt“ eingestellt werden. Drücken Sie die Taste OPTION/PWR OFF, und wählen Sie im Optionsmenü die Option „VPT(Surround)“ aus.

Hinweis

- Die Einstellung für „VPT(Surround)“ wird während der Wiedergabe eines Videos nicht angewendet.

Liste der Einstellungen für „VPT(Surround)“

Die Toneinstellungen werden auf dem Bildschirm durch die Buchstaben in Klammern dargestellt.

Die Lebhaftigkeit des Tones nimmt bei „Studio“, „Live“, „Club“ und „Stadion“ von Einstellung zu Einstellung zu (zunehmend in dieser Reihenfolge).

Einstellung/Symbol	Beschreibung
Soundeffekte Aus	Einstellung „VPT(Surround)“ ist deaktiviert. (Standardeinstellung)
Studio (S)	Erzeugt den Klangeffekt eines Aufnahmestudios.
Live (L)	Erzeugt den Klangeffekt einer Konzerthalle.
Club (C)	Erzeugt den Klangeffekt eines Clubs.
Stadion (A)	Erzeugt den Klangeffekt eines Stadions.
Matrix (M)	Erzeugt einen zusätzlichen Surround-Effekt sowie einen natürlichen Klang in verbesserter Qualität.
Karaoke (K)	Erzeugt ein bühnenähnliches Klangfeld, bei dem der Gesang ausgeblendet und ein zusätzlicher Surround-Effekt erzeugt wird.

Wiedergabe mit klarem Stereoklang (Clear Stereo)

„Clear Stereo“ ermöglicht die individuelle linke und rechte digitale Klangverarbeitung.

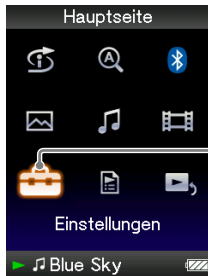

Einstellungen

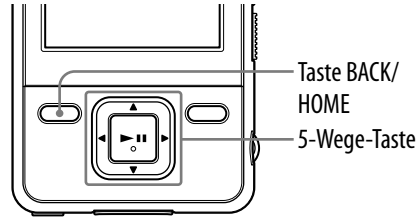

Taste BACK/
HOME

5-Wege-Taste

- 1 Halten Sie die Taste BACK/HOME gedrückt, bis das Menü „Hauptseite“ angezeigt wird.
- 2 Drücken Sie die Taste ▲/▼/◀/▶, um  (Einstellungen) auszuwählen, und drücken Sie anschließend zum Bestätigen die Taste ►||.
- 3 Drücken Sie die Taste ▲/▼/◀/▶, um „Musikeinstellungen“ auszuwählen, und drücken Sie anschließend zum Bestätigen die Taste ►||.
Die Liste der Optionen für „Musikeinstellungen“ wird angezeigt.
- 4 Drücken Sie die Taste ▲/▼/◀/▶, um „Clear Stereo“ auszuwählen, und drücken Sie anschließend zum Bestätigen die Taste ►||.
- 5 Drücken Sie die Taste ▲/▼/◀/▶, um die gewünschte Einstellung auszuwählen, und drücken Sie anschließend zum Bestätigen die Taste ►||.
 - „Ein“: Aktiviert die Funktion „Clear Stereo“ bei Verwendung der mitgelieferten Kopfhörer.
 - „Aus“: Deaktiviert die Funktion „Clear Stereo“ und verwendet die normale Tonwiedergabe. (Standardeinstellung)

Hinweise

- Die Einstellung für „Clear Stereo“ wird während der Wiedergabe eines Videos nicht angewendet.
- Die Funktion „Clear Stereo“ dient dazu, mit den mitgelieferten Kopfhörern den bestmöglichen Effekt zu erzielen. Der Effekt „Clear Stereo“ wird bei Verwendung anderer Kopfhörer möglicherweise nicht erzielt. Legen Sie für „Clear Stereo“ bei Verwendung anderer Kopfhörer „Aus“ fest.

Optimierung hoher Töne (DSEE(Klangverstärker))

Durch Aktivieren der Funktion „DSEE*¹(Klangverst.)“ werden volle und natürliche Klänge fast wie im Original wiedergegeben.

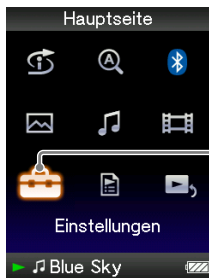

Einstellungen

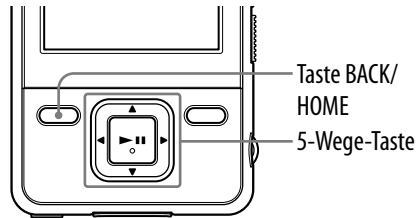

Taste BACK/
HOME

5-Wege-Taste

- 1 Halten Sie die Taste BACK/HOME gedrückt, bis das Menü „Hauptseite“ angezeigt wird.
- 2 Drücken Sie die Taste ▲/▼/◀/▶, um  (Einstellungen) auszuwählen, und drücken Sie anschließend zum Bestätigen die Taste ▶||.
- 3 Drücken Sie die Taste ▲/▼/◀/▶, um „Musikeinstellungen“ auszuwählen, und drücken Sie anschließend zum Bestätigen die Taste ▶||.
Die Liste der Optionen für „Musikeinstellungen“ wird angezeigt.
- 4 Drücken Sie die Taste ▲/▼/◀/▶, um „DSEE(Klangverst.)“ auszuwählen, und drücken Sie anschließend zum Bestätigen die Taste ▶||.
- 5 Drücken Sie die Taste ▲/▼/◀/▶, um die gewünschte Einstellung auszuwählen, und drücken Sie anschließend zum Bestätigen die Taste ▶||.

- „Ein“: Die Funktion „DSEE*¹(Klangverstärker)“ wird aktiviert. Natürlich erweiterte Töne werden ähnlich dem Original wiedergegeben.
- „Aus“: Normale Töne werden wiedergegeben. (Standardeinstellung)

*¹DSEE (Digital Sound Enhancement Engine) ist eine von Sony entwickelte Technologie zur Verbesserung der Klangqualität komprimierter Audiodateien durch die Wiederherstellung hoher Töne, die bei der Komprimierung entfernt wurden.

Hinweise

- Die Einstellung „DSEE(Klangverstärker)“ wird während der Wiedergabe eines Videos nicht angewendet.
- Die Funktion „DSEE(Klangverstärker)“ wird mit Qualitätsverlust bei Höhen auf Songs mit einem unkomprimierten Dateiformat oder Songs mit hoher Bitrate angewendet.
- Bei Songs mit einer sehr niedrigen Bitrate wird die Funktion „DSEE(Klangverstärker)“ nicht angewendet.

Einstellen der Lautstärke (Dynamic Normalizer)

Die Lautstärke zwischen Songs kann reduziert werden. Mit dieser Einstellung wird beim Hören eines Albums im zufälligen Wiedergabemodus die Lautstärke zwischen Songs reduziert, um Unterschiede in der Aussteuerung zu minimieren.

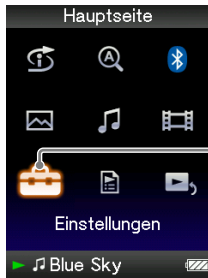

Einstellungen

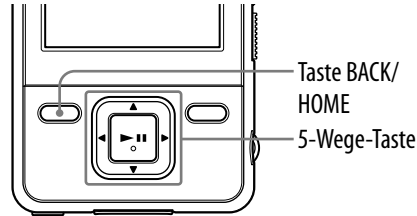

- 1 Halten Sie die Taste BACK/HOME gedrückt, bis das Menü „Hauptseite“ angezeigt wird.
- 2 Drücken Sie die Taste ▲/▼/◀/▶, um  (Einstellungen) auszuwählen, und drücken Sie anschließend zum Bestätigen die Taste ►||.
- 3 Drücken Sie die Taste ▲/▼/◀/▶, um „Musikeinstellungen“ auszuwählen, und drücken Sie anschließend zum Bestätigen die Taste ►||.
Die Liste der Optionen für „Musikeinstellungen“ wird angezeigt.
- 4 Drücken Sie die Taste ▲/▼/◀/▶, um „Dynamic Normalizer“ auszuwählen, und drücken Sie anschließend zum Bestätigen die Taste ►||.
- 5 Drücken Sie die Taste ▲/▼/◀/▶, um die gewünschte Einstellung auszuwählen, und drücken Sie anschließend zum Bestätigen die Taste ►||.
 - „Ein“: Minimiert den Unterschied in der Lautstärke zwischen Songs.
 - „Aus“: Songs werden mit der ursprünglichen, bei der Übertragung verwendeten Lautstärke wiedergegeben. (Standardeinstellung)

Hinweis

- Die Einstellung „Dynamic Normalizer“ wird während der Wiedergabe eines Videos nicht angewendet.



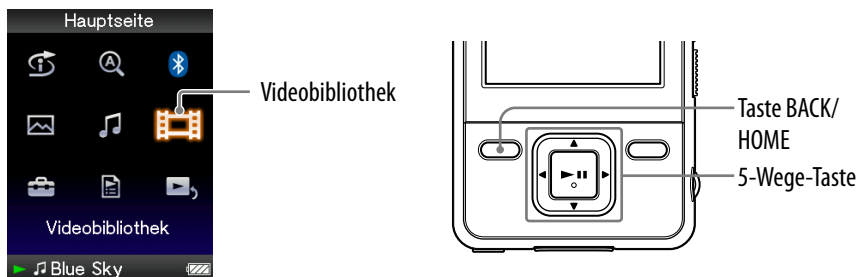

Wiedergabe eines Videos

Videos werden wiedergeben, indem Videodateien an den Player übertragen werden. Verwenden Sie hierzu Media Manager for WALKMAN oder den Windows Explorer. Auf dem Player stehen 2 Wiedergabemodi zur Auswahl: Wiedergabe von nur einer Videodatei (Einzelwiedergabe) und fortlaufende Wiedergabe aller auf dem Player gespeicherten Videodateien („Fortl. Wiedergabe“).



- 1 Halten Sie die Taste BACK/HOME gedrückt, bis das Menü „Hauptseite“ angezeigt wird.**
- 2 Drücken Sie die Taste ▲/▼/◀/▶, um  (Videobibliothek) auszuwählen, und drücken Sie anschließend zum Bestätigen die Taste ▶II.**
Die Videoliste wird angezeigt.
- 3 Drücken Sie die Taste ▲/▼/◀/▶, um ein Video für die Wiedergabe auszuwählen, und drücken Sie anschließend zum Bestätigen die Taste ▶II.**
Die Wiedergabe wird gestartet.

Tipps

- Das Anzeigeformat der Videoliste in Schritt **2** kann geändert werden. Weitere Informationen finden Sie unter „Einstellen des Videolisten-Anzeigeformats“ ( Seite 60).
- Ein Video, das auf dem Player noch nicht wiedergegeben wurde, wird in der Videoliste mit dem Symbol **NEW** angezeigt.
- Legen Sie für „Fortl. Wiedergabe“ die Option „Ein“ fest, wenn Sie alle Videodateien wiedergeben möchten ( Seite 59).
- Wenn für „Display“ die Option „Ein“ festgelegt ist ( Seite 56), werden während der Wiedergabe des Videos detaillierte Informationen angezeigt, z. B. der Videotitel, das zugehörige Wiedergabesymbol, die verstrichene Abspielzeit usw. Die Informationen werden ausgeblendet, wenn die Einstellung auf „Aus“ gesetzt wird.
- Sie können das zuletzt wiedergegebene Video wiedergeben. Drücken Sie bei angezeigter Videoliste die Taste OPTION/PWR OFF, und wählen Sie im Optionsmenü „Zul. abgesp. Video“ aus.
- Sie können Miniaturbilder von Videodateien festlegen, wenn die Videodateien an den Player übertragen werden ( Seite 60).

Hinweis

- Bis zu 1.000 Videodateien können in den Videolisten angezeigt werden.

Fortsetzung 

Funktionen bei der Videowiedergabe

Funktion (Symbol)	5-Wege-Taste
Suchen des Anfangs des nächsten Videos (▶▶) ^{*1}	Drücken Sie die Taste ▼.
Suchen des Anfangs des aktuellen Videos (◀◀) ^{*2}	Drücken Sie die Taste ▲.
Langsames Vorspulen (●→) ^{*3}	Drücken Sie die Taste ▶, nachdem Sie das Video angehalten haben.
Langsames Zurückspulen (←●) ^{*3}	Drücken Sie die Taste ◀, nachdem Sie das Video angehalten haben.
Schnelles Vorspulen im angehaltenen Video (▶▶) ^{*4}	Halten Sie die Taste ▶ gedrückt, nachdem Sie das Video angehalten haben.
Schnelles Zurückspulen im angehaltenen Video (◀◀) ^{*4}	Halten Sie die Taste ◀ gedrückt, nachdem Sie das Video angehalten haben.
Schnelles Vorspulen (▶▶ ₁ , ▶▶ ₂ , ▶▶ ₃)	Durch wiederholtes Drücken der Taste ▶ wechseln Sie beim Vorspulen durch 3 Geschwindigkeitsstufen (▶▶ ₁ (×10), ▶▶ ₂ (×30), ▶▶ ₃ (×100)). Drücken Sie die Taste ▶ , um den Vorgang zu beenden.
Schnelles Zurückspulen (◀◀ ₁ , ◀◀ ₂ , ◀◀ ₃)	Durch wiederholtes Drücken der Taste ◀ wechseln Sie beim Zurückspulen durch 3 Geschwindigkeitsstufen (◀◀ ₁ (×10), ◀◀ ₂ (×30), ◀◀ ₃ (×100)). Drücken Sie die Taste ▶ , um den Vorgang zu beenden.

^{*1} Wird aktiviert wenn „Fortl. Wiedergabe“ auf „Ein“ eingestellt ist (☞ Seite 59).

^{*2} Wird „Fortl. Wiedergabe“ auf „Ein“ festgelegt, können Sie durch zweimaliges Drücken der Taste ▲ vom derzeit wiedergegebenen Video zum Anfang des vorherigen Videos wechseln.

^{*3} Das beim Vor- und Zurückspulen verwendete Intervall variiert abhängig vom Video.

^{*4} Die Geschwindigkeit beim Vor- und Zurückspulen variiert abhängig von der Länge des Videos.

Einstellen der Videoanzeige-Ausrichtung

Die Videoanzeige-Ausrichtung kann auf „Vertikal“, „Horizontal (rechts)“ oder „Horizontal (links)“ eingestellt werden.

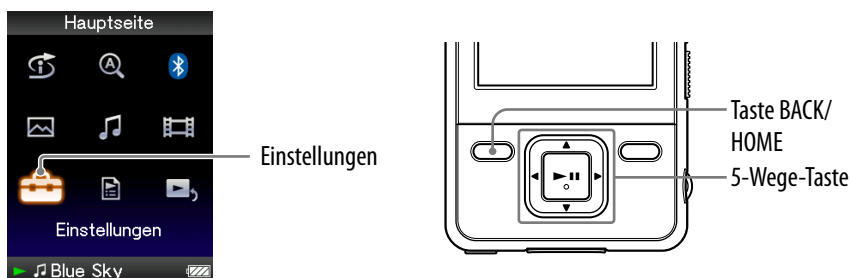

- 1 Halten Sie die Taste BACK/HOME gedrückt, bis das Menü „Hauptseite“ angezeigt wird.
- 2 Drücken Sie die Taste ▲/▼/◀/▶, um  (Einstellungen) auszuwählen, und drücken Sie anschließend zum Bestätigen die Taste ▶||.
- 3 Drücken Sie die Taste ▲/▼/◀/▶, um „Videoeinstellungen“ auszuwählen, und drücken Sie anschließend zum Bestätigen die Taste ▶||.
Die Liste der Optionen für „Videoeinstellungen“ wird angezeigt.
- 4 Drücken Sie die Taste ▲/▼/◀/▶, um „Videoanz.-Ausricht.“ auszuwählen, und drücken Sie anschließend zum Bestätigen die Taste ▶||.

Fortsetzung ↓

5 Drücken Sie die Taste ▲/▼/◀/▶, um die gewünschte Einstellung auszuwählen, und drücken Sie anschließend zum Bestätigen die Taste ►II.

- „Vertikal“: Anzeige mit 240 × 180 Pixel. (Standardeinstellung)
- „Horizontal (rechts)“ oder „Horizontal (links)“: Anzeige mit 320 × 240 Pixel.

Die Funktion der 5-Wege-Taste wechselt entsprechend der Einstellung von „Videoanz.-Ausrichtung“ (☞ Seite 17).

„Vertikal“



4:3-Quelle

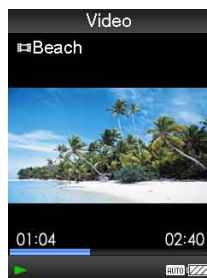

16:9-Quelle

„Horizontal“



4:3-Quelle



16:9-Quelle

Tipps

- Die Videoanzeige-Ausrichtung kann auf dem Bildschirm „Wird abgespielt“ des Videos eingestellt werden. Drücken Sie die Taste OPTION/PWR OFF, und wählen Sie im Optionsmenü die Option „Videoanzeige-Ausrichtung“ aus.
- Wenn „Display“ auf „Ein“ eingestellt ist (☞ Seite 56), werden detaillierte Informationen angezeigt, z. B. der Videotitel, das zugehörige Wiedergabesymbol, die verstrichene Abspielzeit usw. Die Informationen werden ausgeblendet, wenn die Einstellung auf „Aus“ gesetzt wird.

Hinweis

- Wenn „Videoanz.-Ausrichtung“ auf „Horizontal (rechts)“ oder „Horizontal (links)“ eingestellt ist, wird der Titel des Videos nicht angezeigt.

Einstellen der Anzeige des Videobildschirms

Die detaillierten Informationen eines Videos wie Titel, Wiedergabesymbol und verstrichene Abspielzeit usw. können während der Wiedergabe angezeigt oder ausgeblendet werden.

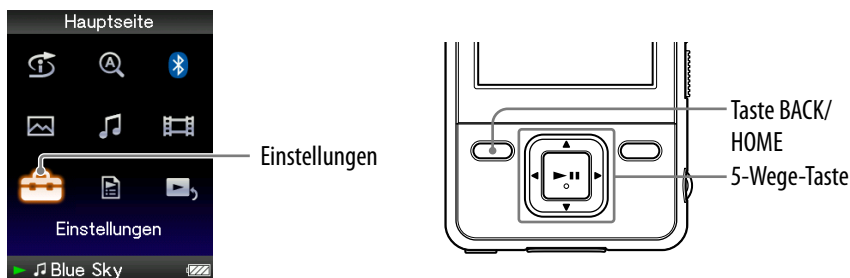

- 1 Halten Sie die Taste BACK/HOME gedrückt, bis das Menü „Hauptseite“ angezeigt wird.
 - 2 Drücken Sie die Taste ▲/▼/◀/▶, um  (Einstellungen) auszuwählen, und drücken Sie anschließend zum Bestätigen die Taste ▶II.
 - 3 Drücken Sie die Taste ▲/▼/◀/▶, um „Videoeinstellungen“ auszuwählen, und drücken Sie anschließend zum Bestätigen die Taste ▶II.
- Die Liste der Optionen für „Videoeinstellungen“ wird angezeigt.
- 4 Drücken Sie die Taste ▲/▼/◀/▶, um „Display“ auszuwählen, und drücken Sie anschließend zum Bestätigen die Taste ▶II.
 - 5 Drücken Sie die Taste ▲/▼/◀/▶, um die gewünschte Einstellung auszuwählen, und drücken Sie anschließend zum Bestätigen die Taste ▶II.

- „Ein“: Zeigt den Videotitel, den Wiedergabestatus, die verstrichene Abspielzeit usw. an.
- „Aus“: Blendet die detaillierten Informationen des derzeit abgespielten Videos aus und zeigt sie nur an, wenn Sie den Player bedienen. (Standardeinstellung)

Tipp

- Die Displayeinstellung kann auf dem Bildschirm „Wird abgespielt“ des Videos festgelegt werden. Drücken Sie die Taste OPTION/PWR OFF, und wählen Sie im Optionsmenü die Option „Display“ aus.

Hinweis

- Wenn „Videoanz.-Ausrichtung“ auf „Horizontal (rechts)“ oder „Horizontal (links)“ eingestellt ist, wird der Titel des Videos nicht angezeigt.

Einstellen der Zoom-Funktion

Sie können das abgespielte Video vergrößern.

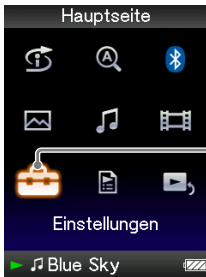

Einstellungen

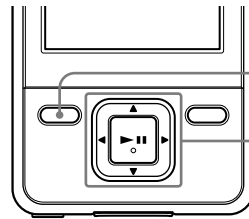

Taste BACK/
HOME

5-Wege-Taste

- 1 Halten Sie die Taste BACK/HOME gedrückt, bis das Menü „Hauptseite“ angezeigt wird.
- 2 Drücken Sie die Taste ▲/▼/◀/▶, um  (Einstellungen) auszuwählen, und drücken Sie anschließend zum Bestätigen die Taste ▶||.
- 3 Drücken Sie die Taste ▲/▼/◀/▶, um „Videoeinstellungen“ auszuwählen, und drücken Sie anschließend zum Bestätigen die Taste ▶||.
Die Liste der Optionen für „Videoeinstellungen“ wird angezeigt.
- 4 Drücken Sie die Taste ▲/▼/◀/▶, um „Zoom-Einstellungen“ auszuwählen, und drücken Sie anschließend zum Bestätigen die Taste ▶||.

Fortsetzung ↓

5 Drücken Sie die Taste ▲/▼/◀/▶, um die gewünschte Einstellung auszuwählen, und drücken Sie anschließend zum Bestätigen die Taste ►II.

- „Auto“: Das Videobild wird vergrößert/verkleinert, um es vollständig im verfügbaren Displaybereich anzuzeigen. Das Seitenverhältnis bleibt dabei erhalten. Bei der Wiedergabe eines 16:9-Videos (rechteckig) wird die lange Seite des Videobildes vollständig auf dem Bildschirm angezeigt, und oben und unten erscheinen schwarze Balken. (Standardeinstellung)
- „Voll“: Das Videobild wird vergrößert/verkleinert, um es vollständig im verfügbaren Displaybereich anzuzeigen. Das Seitenverhältnis bleibt dabei erhalten. Bei der Wiedergabe eines 16:9-Videos (rechteckig) wird die kurze Seite des Videobildes vollständig im verfügbaren Displaybereich angezeigt, und rechts und links wird das Videobild entsprechend abgeschnitten.
- „Aus“: Das Videobild wird nicht vergrößert/verkleinert und wird mit der Originalauflösung angezeigt. Ist die Videoauflösung zu hoch eingestellt, wird das Videobild links, rechts, oben und unten abgeschnitten.

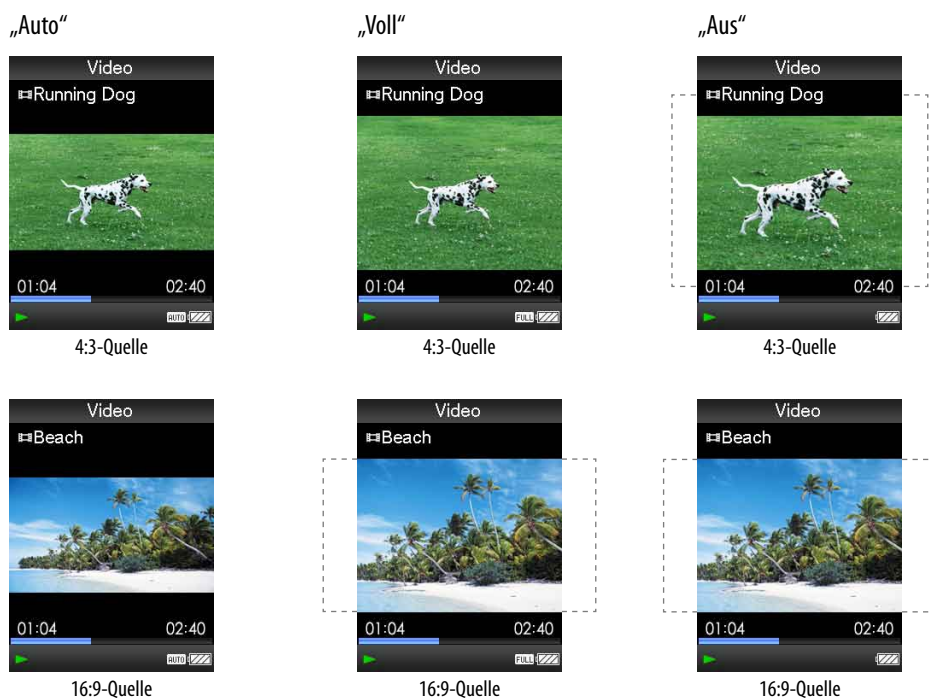

Die gepunktete Linie stellt die Originalgröße des Videobildes dar.

Tipp

- Die Zoom-Einstellung kann auf dem Bildschirm „Wird abgespielt“ des Videos festgelegt werden. Drücken Sie die Taste OPTION/PWR OFF, und wählen Sie im Optionsmenü die Option „Zoom-Einstellungen“ aus.

Fortlaufende Wiedergabe von Videos

Sie können alle auf dem Player gespeicherten Videos fortlaufend wiedergeben.

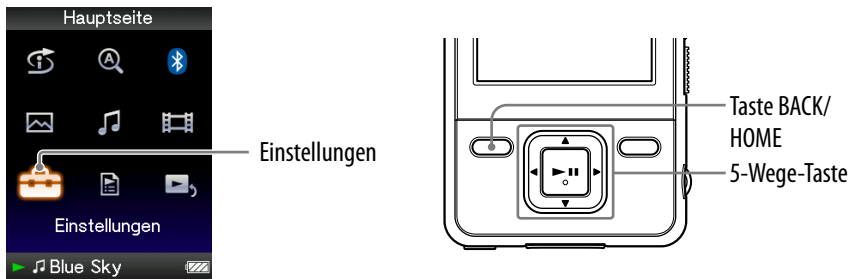

- 1 Halten Sie die Taste BACK/HOME gedrückt, bis das Menü „Hauptseite“ angezeigt wird.
- 2 Drücken Sie die Taste ▲/▼/◀/▶, um (Einstellungen) auszuwählen, und drücken Sie anschließend zum Bestätigen die Taste ▶||.
- 3 Drücken Sie die Taste ▲/▼/◀/▶, um „Videoeinstellungen“ auszuwählen, und drücken Sie anschließend zum Bestätigen die Taste ▶||.
Die Liste der Optionen für „Videoeinstellungen“ wird angezeigt.
- 4 Drücken Sie die Taste ▲/▼/◀/▶, um „Fortl. Wiedergabe“ auszuwählen, und drücken Sie anschließend zum Bestätigen die Taste ▶||.
- 5 Drücken Sie die Taste ▲/▼/◀/▶, um die gewünschte Einstellung auszuwählen, und drücken Sie anschließend zum Bestätigen die Taste ▶||.
 - „Ein“: Gibt alle auf dem Player gespeicherten Videos wieder.
 - „Aus“: Gibt ein ausgewähltes Video wieder. (Standardeinstellung)

Tipp

- Wenn Sie „Fortl. Wiedergabe“ auf „Aus“ einstellen, speichert der Player die Position, an der jedes Video zum letzten Mal angehalten wurde. Daher können Sie die Wiedergabe an der Stelle starten, an der Sie das Video beim letzten Mal angehalten haben.

Einstellen des Videolisten-Anzeigeformats

Auf dem Player sind 3 Anzeigeformate verfügbar. Sie können für das Anzeigeformat der Videoliste „Nur Titel“, „Titel mit Miniaturbild“^{*1} und „Nur Miniaturbild“ festlegen.

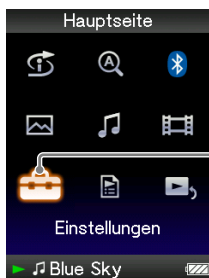

Einstellungen

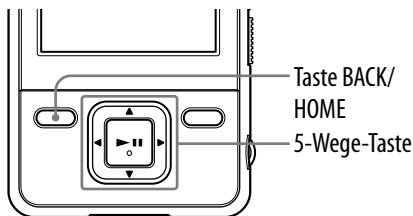

Taste BACK/
HOME

5-Wege-Taste

- 1 Halten Sie die Taste BACK/HOME gedrückt, bis das Menü „Hauptseite“ angezeigt wird.
- 2 Drücken Sie die Taste ▲/▼/◀/▶, um  (Einstellungen) auszuwählen, und drücken Sie anschließend zum Bestätigen die Taste ▶||.
- 3 Drücken Sie die Taste ▲/▼/◀/▶, um „Videoeinstellungen“ auszuwählen, und drücken Sie anschließend zum Bestätigen die Taste ▶||.
Die Liste der Optionen für „Videoeinstellungen“ wird angezeigt.
- 4 Drücken Sie die Taste ▲/▼/◀/▶, um „Videolisten-Anzeigeformat“ auszuwählen, und drücken Sie anschließend zum Bestätigen die Taste ▶||.
- 5 Drücken Sie die Taste ▲/▼/◀/▶, um die gewünschte Einstellung auszuwählen, und drücken Sie anschließend zum Bestätigen die Taste ▶||.
 - „Nur Titel“: Zeigt nur Videotitel in der Videoliste an.
 - „Titel mit Miniaturbild“: Zeigt Miniaturbilder, Videotitel und die Wiedergabedauer an. (Standardeinstellung)
 - „Nur Miniaturbild“: Zeigt nur Miniaturbilder in der Videoliste an.

^{*1} Miniaturbild bezieht sich auf die verkleinerte Darstellung von Videoszenen.

Tipps

- Das Videolisten-Anzeigeformat kann auf dem Bildschirm mit der Videoliste eingestellt werden. Drücken Sie die Taste OPTION/PWR OFF, und wählen Sie im Optionsmenü die Option „Videolisten-Anzeigeformat“ aus.
- Sie können Miniaturbilder von Videodateien festlegen, wenn die Videodateien an den Player übertragen werden ( Seite 118).

Hinweis

- Miniaturbilder können abhängig vom Dateiformat möglicherweise nicht angezeigt werden.

Wiedergabe des Videotons

Wenn der Player während der Wiedergabe von Videos angehalten wird, können Sie wählen, ob Sie das Video normal abspielen oder den Bildschirm deaktivieren und nur den Ton dieser Videos anhören möchten.

Durch Einstellen dieser Option auf „Nein“ wird weniger Energie verbraucht und somit die Lebensdauer des Akkus verlängert.

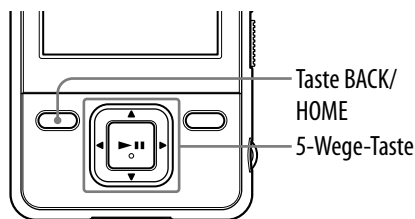

- 1 **Halten Sie die Taste BACK/HOME gedrückt, bis das Menü „Hauptseite“ angezeigt wird.**
- 2 **Drücken Sie die Taste ▲/▼/◀/▶, um  (Einstellungen) auszuwählen, und drücken Sie anschließend zum Bestätigen die Taste ►||.**
- 3 **Drücken Sie die Taste ▲/▼/◀/▶, um „Videoeinstellungen“ auszuwählen, und drücken Sie anschließend zum Bestätigen die Taste ►||.**
Die Liste der Optionen für „Videoeinstellungen“ wird angezeigt.
- 4 **Drücken Sie die Taste ▲/▼/◀/▶, um „HOLD-Anzeige“ auszuwählen, und drücken Sie anschließend zum Bestätigen die Taste ►||.**
- 5 **Drücken Sie die Taste ▲/▼/◀/▶, um die gewünschte Einstellung auszuwählen, und drücken Sie anschließend zum Bestätigen die Taste ►||.**
 - „Ja“: Wenn der Player angehalten wird (HOLD), werden die Funktionstasten deaktiviert, Videos werden aber normal abgespielt. (Standardeinstellung)
 - „Nein“: Wenn der Player angehalten wird (HOLD), werden die Tasten deaktiviert und der Bildschirm wird ausgeschaltet, der Ton des aktuellen Videos wird jedoch wiedergegeben.

Löschen von Videos aus der Videobibliothek

Sie können Videos aus der „Videobibliothek“ vom Player löschen.

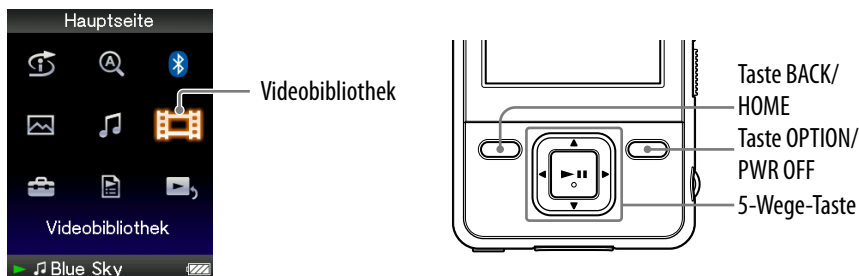

- 1 Halten Sie die Taste BACK/HOME gedrückt, bis das Menü „Hauptseite“ angezeigt wird.
- 2 Drücken Sie die Taste ▲/▼/◀/▶, um (Videobibliothek) auszuwählen, und drücken Sie anschließend zur Bestätigung die Taste ►||. Die Videoliste wird angezeigt.
- 3 Drücken Sie die Taste ▲/▼/◀/▶, um ein Video auszuwählen, und drücken Sie anschließend die Taste OPTION/PWR OFF. Das Optionsmenü wird angezeigt.
- 4 Drücken Sie die Taste ▲/▼/◀/▶, um „Video löschen“ auszuwählen, und drücken Sie anschließend zum Bestätigen die Taste ►||.
- 5 Drücken Sie die Taste ▲/▼/◀/▶, um „Ja“ auszuwählen, und drücken Sie anschließend zur Bestätigung die Taste ►||. Das ausgewählte Video wird gelöscht.

Tipp

- Sie können Videos vom Bildschirm „Wird abgespielt“ löschen. Drücken Sie die Taste OPTION/PWR OFF, um das Optionsmenü anzuzeigen, und wählen Sie anschließend in der Liste die Option „Löschen“ aus.

Anzeigen des Videomenu

Drücken Sie zum Aufrufen des Videomenu auf einem Listenbildschirm die Taste OPTION/PWR OFF, z. B. in einer Videoliste oder auf dem Videobildschirm „Wird abgespielt“ (dies gilt auch für den Bildschirm für Miniaturbilder). Im Videomenu sind verschiedene Videoeinstellungen verfügbar.

Die Optionseinstellungen im Optionsmenü variieren abhängig vom Bildschirm, auf dem das Optionsmenü angezeigt wird.

Auf dem Listenbildschirm angezeigte Optionseinstellungen

Optionseinstellungen	Beschreibung/Referenzseite
Wird abgespielt	Zeigt den Bildschirm „Wird abgespielt“ an.
Von Anfang an abspielen	Wechselt zum Anfang des Videos (☞ Seite 53).
Ausführliche Informationen	Zeigt Dateiinformationen an, z. B. Dateigröße, Auflösung Video-/Audiokomprimierungsformat, Dateiname usw.
Videolisten-Anzeigeformat	Dient zum Einstellen des Videolisten-Anzeigeformats (☞ Seite 60).
Video löschen	Löscht das Video vom Player (☞ Seite 62).
Zul. abgesp. Video	Startet die Wiedergabe des zuletzt abgespielten Videos.
Songwiedergabe-Bildschirm wählen	Der Bildschirm „Wird abgespielt“ des zuletzt wiedergegebenen Songs wird angezeigt.

Auf dem Bildschirm „Wird abgespielt“ angezeigte Optionseinstellungen

Optionseinstellungen	Beschreibung/Referenzseite
Von Anfang an abspielen	Wechselt zum Anfang des Videos (☞ Seite 53).
Zoom-Einstellungen	Dient zum Einstellen der Zoom-Funktion (☞ Seite 57).
Videoanzeige-Ausrichtung	Dient zum Einstellen der Videoanzeige-Ausrichtung (☞ Seite 54).
Display	Dient zum Anzeigen/Ausblenden der Videoinformationen (☞ Seite 56).
Ausführliche Informationen	Zeigt Dateiinformationen an, z. B. Dateigröße, Auflösung Video-/Audiokomprimierungsformat, Dateiname usw.
Video löschen	Löscht das Video vom Player (☞ Seite 62).
Helligkeit	Dient zum Einstellen der Helligkeit des Bildschirms (☞ Seite 103).
Uhranzeige	Zeigt die aktuelle Uhrzeit an (☞ Seite 101).
Songwiedergabe-Bildschirm wählen	Der Bildschirm „Wird abgespielt“ des zuletzt wiedergegebenen Songs wird angezeigt.

Anzeigen von Fotos

Fotos werden angezeigt, indem Fotodateien auf den Player übertragen werden. Verwenden Sie dazu Media Manager for WALKMAN oder den Windows Explorer. Sie können entweder ein Foto vollständig auf dem gesamten Bildschirm (Einzelanzeige) oder eine Reihe von Fotos fortlaufend (Diaschau-Anzeige) anzeigen ( Seite 69).

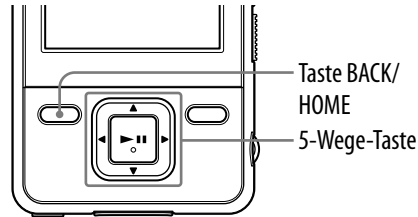



- 1 Halten Sie die Taste BACK/HOME gedrückt, bis das Menü „Hauptseite“ angezeigt wird.**
- 2 Drücken Sie die Taste ▲/▼/◀/▶, um  (Fotobibliothek) auszuwählen, und drücken Sie anschließend zum Bestätigen die Taste ▶||.**
Die Liste der Fotoordner wird angezeigt.
- 3 Drücken Sie die Taste ▲/▼/◀/▶, um einen Ordner auszuwählen, und drücken Sie anschließend zum Bestätigen die Taste ▶||.**
Die Fotoliste wird angezeigt.
- 4 Drücken Sie die Taste ▲/▼/◀/▶, um ein Foto auszuwählen, und drücken Sie anschließend zum Bestätigen die Taste ▶||.**
Das ausgewählte Foto wird angezeigt.
Drücken Sie die Taste ◀/▶, um die vorherigen oder nächsten Fotos anzuzeigen.

Fortsetzung ↓



Tipps

- Die Wiedergabe von Songs wird fortgesetzt, während Sie in Fotoordnerlisten, in Fotolisten oder auf dem Bildschirm „Wird abgespielt“ des angezeigten Fotos nach Fotos suchen.
- Die Fotos im ausgewählten Ordner können fortlaufend angezeigt werden (Diaschau-Anzeige) ( Seite 69).
- Sie können auf den Player übertragene Fotos in Ordnern organisieren. Wählen Sie den Player (als [WALKMAN] bezeichnet) mithilfe des Windows Explorers, und verschieben Sie einen neuen Ordner unter den Ordner „PICTURES“ oder „PICTURE“. Informationen zur Datenhierarchie finden Sie auf  Seite 119.

Hinweise

- In den Fotolisten können bis zu 1.000 Fotoordner und bis zu 10.000 Fotos angezeigt werden.
- Wenn Fotos in mehreren Ordnern gespeichert sind, können maximal 10.000 Fotos angezeigt werden.
- Im Fall von großen Fotos oder beschädigten Fotodateien wird  angezeigt, und das Foto kann nicht angezeigt werden.
- Bei Fotos, die nicht mit DCF 2.0 kompatibel sind (oder wenn der Ordner-/Dateiname zu lang ist usw.), dauert der Vorgang zum Anzeigen von Fotos oder einer Diashow ggf. etwas länger.

Einstellen der Fotoanzeige-Ausrichtung

Die Fotoanzeige-Ausrichtung kann auf „Vertikal“, „Horizontal (rechts)“ oder „Horizontal (links)“ eingestellt werden.

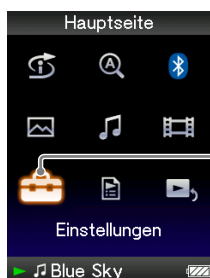

Einstellungen

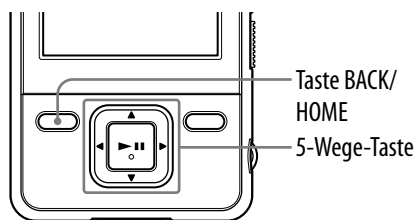

- 1 Halten Sie die Taste BACK/HOME gedrückt, bis das Menü „Hauptseite“ angezeigt wird.
- 2 Drücken Sie die Taste ▲/▼/◀/▶, um  (Einstellungen) auszuwählen, und drücken Sie anschließend zum Bestätigen die Taste ▶||.
- 3 Drücken Sie die Taste ▲/▼/◀/▶, um „Foto-Einstellungen“ auszuwählen, und drücken Sie anschließend zum Bestätigen die Taste ▶||.
Die Liste der Optionen für „Foto-Einstellungen“ wird angezeigt.
- 4 Drücken Sie die Taste ▲/▼/◀/▶, um „Fotoanz.-Ausrichtung“ auszuwählen, und drücken Sie anschließend zum Bestätigen die Taste ▶||.

Fortsetzung ↓

5 Drücken Sie die Taste ▲/▼/◀/▶, um die gewünschte Einstellung auszuwählen, und drücken Sie anschließend zum Bestätigen die Taste ►II.

- „Vertikal“: Anzeige mit 240 × 180 Pixel. (Standardeinstellung)
- „Horizontal (rechts)“ oder „Horizontal (links)“: Anzeige mit 320 × 240 Pixel.

Die Funktion der 5-Wege-Taste wechselt entsprechend der Einstellung von „Fotoanzeige-Ausrichtung“ (Seite 18).

„Vertikal“



„Horizontal“



Tipp

- Die Fotoanzeige-Ausrichtung kann auf dem Bildschirm „Wird abgespielt“ des Fotos eingestellt werden. Drücken Sie die Taste OPTION/PWR OFF, und wählen Sie im Optionsmenü die Option „Fotoanzeige-Ausrichtung“ aus.

Einstellen des Displays des Fotobildschirms

Sie können die Informationen zu einem Foto (u. a. ein Symbol, das den Wiedergabestatus angibt) während der Anzeige eines Fotos anzeigen oder ausblenden.

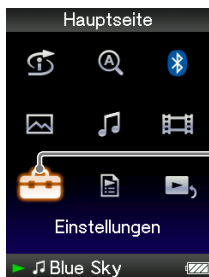

Einstellungen

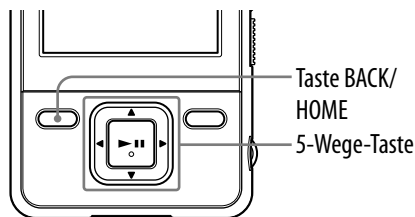

Taste BACK/
HOME

5-Wege-Taste

- 1 Halten Sie die Taste BACK/HOME gedrückt, bis das Menü „Hauptseite“ angezeigt wird.**
- 2 Drücken Sie die Taste ▲/▼/◀/▶, um  (Einstellungen) auszuwählen, und drücken Sie anschließend zum Bestätigen die Taste ▶II.**
- 3 Drücken Sie die Taste ▲/▼/◀/▶, um „Foto-Einstellungen“ auszuwählen, und drücken Sie anschließend zum Bestätigen die Taste ▶II.**
Die Liste der Optionen für „Foto-Einstellungen“ wird angezeigt.
- 4 Drücken Sie die Taste ▲/▼/◀/▶, um „Display“ auszuwählen, und drücken Sie anschließend zum Bestätigen die Taste ▶II.**
- 5 Drücken Sie die Taste ▲/▼/◀/▶, um die gewünschte Einstellung auszuwählen, und drücken Sie anschließend zum Bestätigen die Taste ▶II.**
 - „Ein“: Zeigt den Titel des aktuellen Fotos, das Aufnahmedatum, den Wiedergabestatus, die Fotonummer usw. an.
 - „Aus“: Blendet die Informationen des aktuellen Fotos aus. (Standardeinstellung)

Tipp

- Die Displayeinstellung kann auf dem Bildschirm „Wird abgespielt“ des Fotos festgelegt werden. Drücken Sie die Taste OPTION/PWR OFF, und wählen Sie im Optionsmenü die Option „Display“ aus.

Hinweis

- Wenn „Fotoanzeige-Ausrichtung“ auf „Horizontal (rechts)“ oder „Horizontal (links)“ eingestellt ist ( Seite 66), wird der Titel des Fotos auch dann nicht angezeigt, wenn „Display“ auf „Ein“ gesetzt ist.

Wiedergeben einer Diaschau

Fotos in einem ausgewählten Ordner können fortlaufend angezeigt werden.

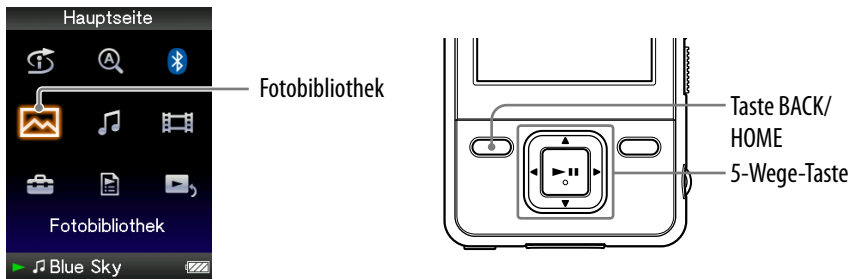

- 1 **Halten Sie die Taste BACK/HOME gedrückt, bis das Menü „Hauptseite“ angezeigt wird.**
- 2 **Drücken Sie die Taste ▲/▼/◀/▶, um  (Fotobibliothek) auszuwählen, und drücken Sie anschließend zur Bestätigung die Taste ▶||.**
Die Liste der Fotoordner wird angezeigt.
- 3 **Drücken Sie die Taste ▲/▼/◀/▶, um einen Fotoordner auszuwählen, und drücken Sie anschließend zum Bestätigen die Taste ▶||.**
Eine Diaschau wird gestartet.

Tipp

- Die Wiedergabe einer Diaschau kann wie folgt gestartet werden:
 - Halten Sie in der Fotoliste die Taste ▶|| gedrückt.
 - Drücken Sie auf dem Bildschirm „Wird abgespielt“ des Fotos die Taste ▶||.
 - Drücken Sie in der Fotoordnerliste oder einer Fotoliste die Taste OPTION/PWR OFF, und wählen Sie im Optionsmenü die Option „Diaschau starten“ aus.

Hinweis

- Der Bildschirm schaltet sich während einer Diaschau nicht automatisch aus oder wechselt zum Bildschirmschoner ( Seite 101).

Einstellen des Diaschau-Wiedergabemodus

Fotos können wiederholt als Diaschau angezeigt werden.

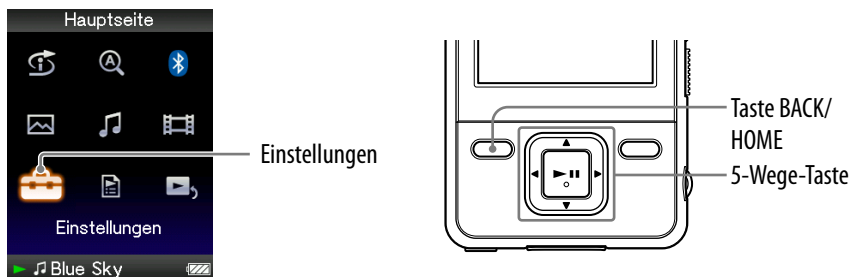

- 1 **Halten Sie die Taste BACK/HOME gedrückt, bis das Menü „Hauptseite“ angezeigt wird.**
- 2 **Drücken Sie die Taste ▲/▼/◀/▶, um  (Einstellungen) auszuwählen, und drücken Sie anschließend zum Bestätigen die Taste ▶||.**
- 3 **Drücken Sie die Taste ▲/▼/◀/▶, um „Foto-Einstellungen“ auszuwählen, und drücken Sie anschließend zum Bestätigen die Taste ▶||.**
Die Liste der Optionen für „Foto-Einstellungen“ wird angezeigt.
- 4 **Drücken Sie die Taste ▲/▼/◀/▶, um „Diaschau wiederholen“ auszuwählen, und drücken Sie anschließend zum Bestätigen die Taste ▶||.**
- 5 **Drücken Sie die Taste ▲/▼/◀/▶, um die gewünschte Einstellung auszuwählen, und drücken Sie anschließend zum Bestätigen die Taste ▶||.**
 - „Ein“: Zeigt Fotos in einem Fotoordner fortlaufend und wiederholt an.
 - „Aus“: Zeigt die Fotos in einem Fotoordner fortlaufend an, bis zum letzten Foto, kehrt zum ersten Foto zurück und hält die Wiedergabe an. (Standardeinstellung)

Tipp

- Der Wiedergabemodus einer Diaschau kann auf dem Bildschirm „Wird abgespielt“ des Fotos eingestellt werden. Drücken Sie die Taste OPTION/PWR OFF, und wählen Sie im Optionsmenü die Option „Diaschau wiederholen“ aus.

Hinweis

- Der Bildschirm schaltet sich während einer Diaschau nicht automatisch aus oder wechselt zum Bildschirmschoner ( Seite 101).

Einstellen des Intervalls einer Diaschau

Stellen Sie die Uhrzeit ein, zu der ein Foto angezeigt wird.

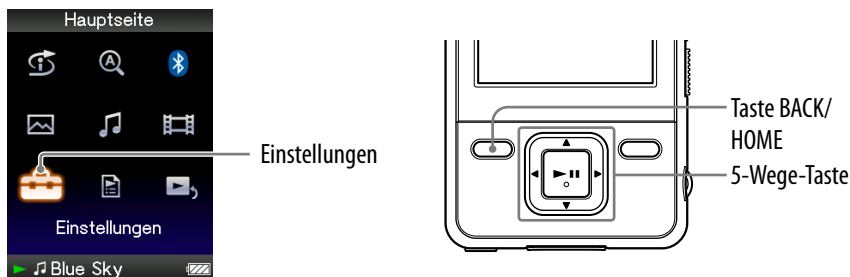

- 1 Halten Sie die Taste BACK/HOME gedrückt, bis das Menü „Hauptseite“ angezeigt wird.
 - 2 Drücken Sie die Taste ▲/▼/◀/▶, um (Einstellungen) auszuwählen, und drücken Sie anschließend zum Bestätigen die Taste ▶||.
 - 3 Drücken Sie die Taste ▲/▼/◀/▶, um „Foto-Einstellungen“ auszuwählen, und drücken Sie anschließend zum Bestätigen die Taste ▶||.
- Die Liste der Optionen für „Foto-Einstellungen“ wird angezeigt.
- 4 Drücken Sie die Taste ▲/▼/◀/▶, um „Diaschau-Intervall“ auszuwählen, und drücken Sie anschließend zum Bestätigen die Taste ▶||.
 - 5 Drücken Sie die Taste ▲/▼/◀/▶, um die gewünschte Einstellung auszuwählen, und drücken Sie anschließend zum Bestätigen die Taste ▶||.

Fotos werden im ausgewählten Intervall „Kurz“, „Normal“ (Standardeinstellung) oder „Lang“ nacheinander angezeigt.

Tipp

- Das Diaschau-Intervall kann auf dem Bildschirm „Wird abgespielt“ des Fotos eingestellt werden. Drücken Sie die Taste OPTION/PWR OFF, und wählen Sie im Optionsmenü die Option „Diaschau-Intervall“ aus.

Hinweis

- Möglicherweise dauert es etwas, bis ein großes Foto angezeigt wird.

Einstellen des Fotolisten-Anzeigeformats

Auf dem Player sind 3 Anzeigeformate verfügbar. Sie können für das Anzeigeformat der Fotoliste „Nur Titel“, „Titel mit Miniaturbild*¹“ und „Nur Miniaturbild“ festlegen.

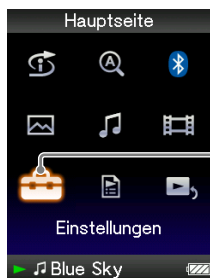

Einstellungen

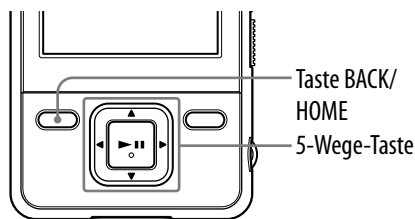

- 1 Halten Sie die Taste BACK/HOME gedrückt, bis das Menü „Hauptseite“ angezeigt wird.
- 2 Drücken Sie die Taste ▲/▼/◀/▶, um  (Einstellungen) auszuwählen, und drücken Sie anschließend zum Bestätigen die Taste ▶||.
- 3 Drücken Sie die Taste ▲/▼/◀/▶, um „Foto-Einstellungen“ auszuwählen, und drücken Sie anschließend zum Bestätigen die Taste ▶||.

Die Liste der Optionen für „Foto-Einstellungen“ wird angezeigt.

- 4 Drücken Sie die Taste ▲/▼/◀/▶, um „Fotolisten-Anzeigef.“ auszuwählen, und drücken Sie anschließend zum Bestätigen die Taste ▶||.
- 5 Drücken Sie die Taste ▲/▼/◀/▶, um die gewünschte Einstellung auszuwählen, und drücken Sie anschließend zum Bestätigen die Taste ▶||.
 - „Nur Titel“: Zeigt nur den Fototitel in der Fotoliste an.
 - „Titel mit Miniaturbild“: Zeigt den Fototitel mit dem Miniaturbild in der Fotoliste an.
 - „Nur Miniaturbild“: Zeigt nur Miniaturbilder in der Fotoliste an. (Standardeinstellung)

*¹ Miniaturbild bezieht sich auf die verkleinerte Darstellung eines Fotos.

Tipp

- Das Fotolisten-Anzeigeformat kann auf dem Bildschirm mit der Fotoliste eingestellt werden. Drücken Sie die Taste OPTION/PWR OFF, und wählen Sie im Optionsmenü die Option „Fotolisten-Anzeigeformat“ aus.

Hinweis

- Miniaturbilder können abhängig vom Dateiformat möglicherweise nicht angezeigt werden.



Löschen von Fotos aus der Fotobibliothek

Verwenden Sie Media Manager für WALKMAN oder den Windows Explorer zum Löschen von Fotos aus „Fotobibliothek“.

Näheres zu Media Manager for WALKMAN finden Sie in der Hilfe.

Hinweis

- Media Manager for WALKMAN kann keine Fotos löschen, deren Name mit dem Windows Explorer geändert wurde.

Anzeigen des Fotooptionsmenüs

Drücken Sie zum Aufrufen des Fotooptionsmenüs auf einem Listenbildschirm wie der Fotoordnerliste oder dem Bildschirm „Wird abgespielt“ des Fotos die Taste OPTION/PWR OFF (dies gilt auch für den Bildschirm für Miniaturbilder). Im Fotooptionsmenü sind verschiedene Videoeinstellungen verfügbar.

Die Optionseinstellungen im Optionsmenü variieren abhängig vom Bildschirm, auf dem das Optionsmenü angezeigt wird.

Auf dem Listenbildschirm angezeigte Optionseinstellungen

Optionseinstellungen	Beschreibung/Referenzseite
Wird abgespielt	Zeigt den Bildschirm „Wird abgespielt“ an.
Diaschau starten	Startet eine Diaschau (☞ Seite 69).
Ausführliche Informationen	Zeigt Dateiinformatoren an, z. B. Dateigröße, Auflösung, Dateiname usw.
Fotolisten-Anzeigeformat	Dient zum Einstellen des Fotolisten-Anzeigeformats (☞ Seite 72).
Zul. angezeigtes Foto	Startet die Wiedergabe des zuletzt angezeigten Fotos.
Songwiedergabe-Bildschirm wählen	Der Bildschirm „Wird abgespielt“ des zuletzt wiedergegebenen Songs wird angezeigt.

Auf dem Bildschirm „Wird abgespielt“ angezeigte Optionseinstellungen

Optionseinstellungen	Beschreibung/Referenzseite
Fotoanzeige-Ausrichtung	Legt die Fotoanzeige-Ausrichtung fest (☞ Seite 66).
Display	Legt fest, ob Fotoinformationen angezeigt/ ausgeblendet werden sollen (☞ Seite 68).
Ausführliche Informationen	Zeigt Dateiinformatoren an, z. B. Dateigröße, Auflösung, Dateiname usw.
Diaschau wiederholen	Dient zur Auswahl des Diaschau-Wiedergabemodus (☞ Seite 70).
Diaschau-Intervall	Dient zur Auswahl des Diaschau-Intervalls (☞ Seite 71).
Helligkeit	Dient zum Einstellen der Bildschirmhelligkeit (☞ Seite 103).
Uhranzeige	Zeigt die aktuelle Uhrzeit an (☞ Seite 101).
Songwiedergabe-Bildschirm wählen	Der Bildschirm „Wird abgespielt“ des zuletzt wiedergegebenen Songs wird angezeigt.



Grundlagen zur Bluetooth-Technologie

Über welche Möglichkeiten verfügt der Player mit Bluetooth?

Im Player ist die Bluetooth-Drahtlostechnologie enthalten. Der Player kommuniziert drahtlos mit einem Bluetooth-Gerät*¹ (z. B. Kopfhörer, Musikanlage im Auto, Lautsprecher, Stereoanlagen). Sie können Songs oder Videoton über Bluetooth-Geräte wiedergeben, indem Sie Daten vom Player übertragen. Sie können den Player jedoch nicht zum Empfangen von Songs oder Videoton von Bluetooth-Geräten verwenden.

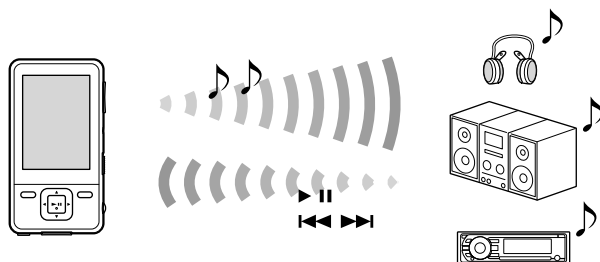

Dieser Player unterstützt AVRCP (Audio/Video Remote Control Profile). Die grundlegenden Funktionen des Players können drahtlos über das mit dem Player verbundene Bluetooth-Gerät*² geregelt werden, wie z. B. Bluetooth-Kopfhörer.

*¹ Die Geräte müssen dafür A2DP (Advanced Audio Distribution Profile) unterstützen.

*² Außerdem müssen die Geräte AVRCP unterstützen.

Tipps

- Der Player überträgt Songinformationen, wie z. B. Songtitel usw., an Bluetooth-Geräte, die AVRCP Ver.1.3 unterstützen. Bestimmte Geräte empfangen auch andere Informationen vom Player, wie z. B. den Akkustatus oder die Einstellung des Players. Die von einem Bluetooth-Gerät empfangenen Informationen variieren jedoch von Gerät zu Gerät.
- Die Lautstärke (VOL +/-) bestimmter Geräte lässt sich mithilfe der Taste VOL +/- des Players drahtlos regeln.

Folgende Bluetooth-Funktionen des Players sind verfügbar:

- Sie können aus den gepairten Geräten ein Bluetooth-Gerät zur Kommunikation mit dem Player auswählen.
- Sie können ein häufig verwendetes Bluetooth-Gerät für „Schnelle Verbindung“ auswählen (☞ Seite 81).
- Sie können auswählen, ob die Klangeffekte angewendet werden sollen („Equalizer“, „VPT(Surround)“, „DSEE(Klangverstärker)“ und „Dynamic Normalizer“).

Hinweise

- Der Player kann über eine Bluetooth-Verbindung nicht mit Mobiltelefonen kommunizieren.
- Der Player kann keine Daten über eine Bluetooth-Verbindung übertragen.



Was bedeutet Bluetooth-Technologie?

Die Bluetooth-Drahtlostechnologie ist eine Drahtlostechnologie mit kurzer Reichweite, die die drahtlose Datenübertragung zwischen digitalen Geräten ermöglicht, wie z. B. Stereoanlagen oder Kopfhörern. Die Bluetooth-Drahtlostechnologie besitzt eine Reichweite von etwa 10 Metern. Für die Verbindung ist kein Kabel erforderlich, da es sich bei der Bluetooth-Technologie um eine Drahtlostechnologie handelt. Außerdem ist es nicht erforderlich, dass die Geräte aufeinander ausgerichtet sind, wie es bei der Infrarot-Technologie der Fall ist. Beispiel: Sie können ein derartiges Gerät in einer Tasche verwenden.

Die Bluetooth-Technologie ist ein internationaler Standard, der von sehr vielen Unternehmen auf der ganzen Welt unterstützt und eingesetzt wird.

Kommunikationssystem und kompatibles Bluetooth-Profil des Players

Das Profil ist eine Standardisierung der Funktionen für alle Bluetooth-Geräte. Der Player unterstützt folgende Bluetooth-Version und -Profile:

- Kommunikationssystem: Bluetooth Ver2.0
- Kompatibles Bluetooth-Profil: A2DP (Advanced Audio Distribution Profile), AVRCP (Audio/Video Remote Control Profile)

Geräte, die mit der Bluetooth-Funktion des Players kompatibel sind

Details zu den Geräten, die mit dem Player über eine Bluetooth-Verbindung kommunizieren können, finden Sie auf folgenden Websites:

Für Kunden in den USA: <http://www.sony.com/walkmansupport>

Für Kunden in Kanada: <http://www.sony.ca/ElectronicsSupport/>

Für Kunden in Europa: <http://support.sony-europe.com/DNA>

Für Kunden in Lateinamerika: <http://www.sony-latin.com/index.crp>

Für Kunden in anderen Ländern/Regionen: <http://www.sony-asia.com/support>

Für Kunden, die Überseemodelle gekauft haben:

<http://www.sony.co.jp/overseas/support/>

Hinweis

- Bluetooth-Verbindungen können durch folgende Ursachen gestört werden.
 - Bei der Kommunikation über Bluetooth in der Nähe metallischer Gegenstände
 - Wenn sich ein Gerät, das Funkwellen verwendet, wie z. B. ein WLAN-Gerät, oder eine Mikrowelle in der Nähe des Players oder des Bluetooth-Geräts befindet.
 - Wenn die Bluetooth-Antenne des Players bedeckt ist, z. B. mit Händen.

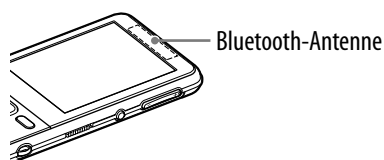



Schritte zur Verwendung der Bluetooth-Verbindung

Gehen Sie folgendermaßen vor, um Songs oder Videoton auf dem Player über Bluetooth-Geräte wiederzugeben.

1 Pairing

Paaren Sie den Player mit einem Bluetooth-Gerät (☞ Seite 78).



2 Herstellen einer Bluetooth-Verbindung

Stellen Sie eine Bluetooth-Verbindung zwischen dem Player und dem Bluetooth-Gerät her (☞ Seite 81).



3 Wiedergeben von Musik

Wiedergeben von Songs oder Videos auf dem Player (☞ Seite 86).



Vorbereitungen für eine Bluetooth-Verbindung (Pairing)

Was bedeutet Pairing?

Bluetooth-Geräte müssen vorab mittels „Pairing“ miteinander verbunden werden.

Nach diesem Vorgang müssen Bluetooth-Geräte nur noch in folgenden Fällen gepairt werden:

- Wenn das Pairing des Bluetooth-Geräts nach einer Reparatur usw. vom Player gelöscht wird.
- Wenn Sie versuchen, weitere Bluetooth-Geräte zu pairen, der Player aber bereits mit 8 Geräten gepairt wurde.

Der Player kann mit bis zu 8 Bluetooth-Geräten gepairt werden. Möchten Sie weitere Geräte pairen, löschen Sie erst nicht erforderliche Bluetooth-Geräte, und führen Sie das Pairing anschließend aus (Seite 90).

- Wenn das Pairing des Players auf dem Bluetooth-Gerät gelöscht wird.
- Beim Zurücksetzen des Players (Seite 109) werden alle Bluetooth-Geräte vom Player entfernt.

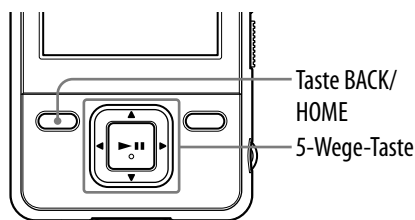
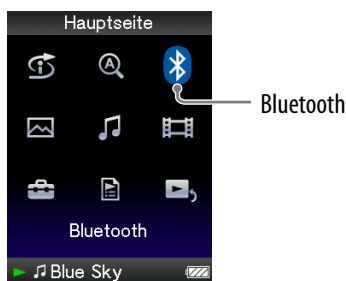

1 Stellen Sie den Player und das Bluetooth-Gerät im Abstand von höchstens 1 Meter voneinander auf.

2 Schalten Sie das Gerät ein, und richten Sie es zum Pairing ein.

Details zum Einrichten des Geräts finden Sie in der Bedienungsanleitung des Bluetooth-Geräts.

3 Halten Sie die Taste BACK/HOME gedrückt, bis das Menü „Hauptseite“ angezeigt wird.



- 4 Drücken Sie die Taste ▲/▼/◀/▶, um  (Bluetooth) auszuwählen, und drücken Sie anschließend zur Bestätigung die Taste ▶II.**

Die Liste der für das Pairing verfügbaren Geräte erscheint.

- 5 Drücken Sie die Taste ▲/▼/◀/▶, um „Pairing“ auszuwählen, und drücken Sie zur Bestätigung die Taste ▶II.**

Der Informationsbildschirm für den Pairing-Vorgang erscheint. Der Player gibt außerdem den Pairingstatus durch die Bluetooth-Anzeige an ( Seite 85).

- 6 Drücken Sie die Taste ▲/▼/◀/▶, um das Gerät auszuwählen, das Sie pairen möchten, und drücken Sie anschließend zur Bestätigung die Taste ▶II.**

Das Pairing wird gestartet. Erscheint der Bildschirm zur Eingabe des Kennworts*¹, fahren Sie mit Schritt **7** fort. Erscheint der Bildschirm nicht, wird das Pairing fortgesetzt und fertig gestellt.

- 7 Geben Sie das Kennwort ein. Drücken Sie die Taste ▲/▼, um die Zahl einzustellen, und drücken Sie die Taste ◀/▶, um den Cursor zu verschieben. Drücken Sie nach der Eingabe des Kennworts zur Bestätigung die Taste ▶II.**



Nach dem Austausch der Kennwörter von Player und Gerät wird das Pairing fortgesetzt. Die Bluetooth-Verbindung wird automatisch hergestellt, nachdem das Pairing abgeschlossen ist. Sie können Songs oder Videoton über das Bluetooth-Gerät wiedergeben ( Seite 86).

Sobald der Player und das Gerät gepairt wurden, können sie ohne Pairing-Vorgang eine Bluetooth-Verbindung herstellen.

*¹ Das Kennwort für alle Sony-Produkte lautet „0000“. „Kennwort“ wird auch als „Kenncode“, „PIN-Code“, „PIN“ oder „Passwort“ bezeichnet. Informationen zum verwendeten Namen oder zum Nachschlagen der Nummer finden Sie in der Bedienungsanleitung.



So brechen Sie den Pairing-Vorgang ab

Drücken Sie die Taste BACK/HOME, oder halten Sie die Taste BLUETOOTH gedrückt, um das Pairing abzubrechen. Nach dem Erscheinen von „Pairing wurde abgebrochen.“ wird die Bluetooth-Funktion deaktiviert und der Bildschirm von Schritt 5 angezeigt.

Wenn das Pairing nicht abgeschlossen ist

Ist das Pairing für den Player fehlgeschlagen, wird „Pairing fehlgeschlagen.“ und der Bildschirm von Schritt 5. Wiederholen Sie die Schritte ab Schritt 5, um das Pairing abzuschließen.

Wenn eine Pairing-Anfrage eingeht

Empfängt der Player eine Pairing-Anfrage von einem anderen Bluetooth-Gerät, wird folgende Meldung angezeigt: „Pairing-Anfrage von einem Bluetooth-Gerät. Pairing starten?“ Wählen Sie „Ja“, wird das Pairing gestartet.



Tipps

- Finden Sie das Gerät nicht, das Sie pairen möchten, wählen Sie in Schritt 6 unten in der Liste die Option „Erneut suchen“ aus. Die Suche wird erneut gestartet.
- Der Player kann jeweils nur mit einem Gerät gepairt werden. Wiederholen Sie die Schritte ab Schritt 1 für jedes Pairing.

Hinweise

- Startet der Player das Pairing, wird die Wiedergabe des Songs automatisch angehalten.
- Der Player kann während des Pairings nicht bedient werden.
- Der Bildschirm zur Eingabe des Kennworts wird nach wenigen Momenten ausgeblendet. Falls die Eingabe des Kennworts nicht abgeschlossen ist, bevor der Bildschirm ausgeblendet wird, wiederholen Sie die Schritte ab Schritt 5.
- Bedienen Sie den Player während des Pairing-Vorgangs eine bestimmte Zeit lang nicht, wird der Vorgang automatisch abgebrochen. Wiederholen Sie in diesem Fall die Schritte ab Schritt 5.

Herstellen einer Bluetooth-Verbindung

Sie können eine Bluetooth-Verbindung mithilfe der Taste BLUETOOTH oder über das Menü „Hauptseite“ herstellen.

Hinweis

- Schließen Sie vor dem Herstellen einer Bluetooth-Verbindung das Pairing zwischen Player und Gerät ab ( Seite 78).

Herstellen einer Bluetooth-Verbindung mithilfe der Taste BLUETOOTH (Schnellverbindung)

Beim Pairing des Players mit mehreren Geräten lässt sich ein Gerät für die „Schnelle Verbindung“ ( Seite 88) festlegen.

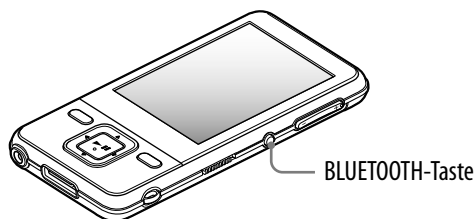

1 Bereiten Sie das Bluetooth-Gerät für die Bluetooth-Verbindung vor.

Details zum Einrichten des Geräts finden Sie in der Bedienungsanleitung des Bluetooth-Geräts.

2 Halten Sie die BLUETOOTH-Taste gedrückt.

Der Informationsbildschirm für das Herstellen einer Verbindung erscheint. Auf dem Player wird anhand der Bluetooth-Anzeige auch der Verbindungsstatus angezeigt ( Seite 85).

So trennen Sie die Bluetooth-Verbindung mithilfe der BLUETOOTH-Taste

Halten Sie die BLUETOOTH-Taste gedrückt, um die Bluetooth-Verbindung zu beenden. Ist die Bluetooth-Verbindung getrennt, wird die Bluetooth-Funktion deaktiviert.

So brechen Sie den Verbindungsvorgang ab

Halten Sie die BLUETOOTH-Taste gedrückt, oder drücken Sie die Taste BACK/HOME, um den Vorgang abzubrechen. Nach dem Erscheinen der Meldung „Verbindungsvorgang abgebrochen.“ wird die Bluetooth-Funktion deaktiviert.

** Tipp**

- Falls Sie die Bluetooth-Verbindung über ein Bluetooth-Gerät beenden, wechselt der Player zum Herstellen einer Verbindung in den Standbystatus. Wird innerhalb von 10 Minuten keine Verbindung hergestellt, wird die Bluetooth-Funktion automatisch deaktiviert.

Hinweis

- Die Verbindung muss innerhalb von etwa 10 Minuten hergestellt werden.

Fortsetzung ↓



Herstellen einer Bluetooth-Verbindung über das Menü „Hauptseite“

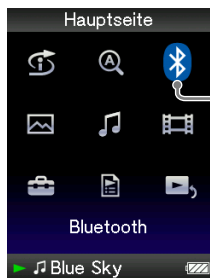

Bluetooth

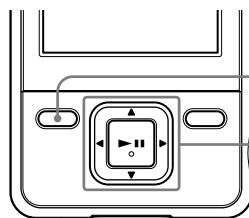

Taste BACK/
HOME

5-Wege-Taste

- 1 **Bereiten Sie das Bluetooth-Gerät für die Bluetooth-Verbindung vor.**
Näheres zum Einrichten des Geräts finden Sie in der Bedienungsanleitung des Geräts.
- 2 **Halten Sie die Taste BACK/HOME gedrückt, bis das Menü „Hauptseite“ angezeigt wird.**
- 3 **Drücken Sie die Taste ▲/▼/◀/▶, um  (Bluetooth) auszuwählen, und drücken Sie anschließend zur Bestätigung die Taste ▶||.**
- 4 **Drücken Sie die Taste ▲/▼/◀/▶, um „Bluetooth-Geräte“ auszuwählen, und drücken Sie anschließend zur Bestätigung die Taste ▶||.**

Die Liste der Bluetooth-Geräte erscheint.



Gepairte Bluetooth-Geräte

Das Bluetooth-Symbol wird neben dem derzeit verbundenen Gerät angezeigt.

- 5 **Drücken Sie die Taste ▲/▼/◀/▶, um das Gerät für die Bluetooth-Verbindung auszuwählen, und drücken Sie anschließend zur Bestätigung die Taste ▶||.**

Der Informationsbildschirm für das Herstellen einer Verbindung erscheint. Auf dem Player wird anhand der Bluetooth-Anzeige auch der Verbindungsstatus angezeigt ( Seite 85).



So beenden Sie die Bluetooth-Verbindung über das Menü „Hauptseite“

Wählen Sie im Menü „Bluetooth“ die Option „Bluetooth Aus“. Sie können die Bluetooth-Funktion auch deaktivieren, indem Sie die BLUETOOTH-Taste drücken.

Tipp

- Falls Sie die Bluetooth-Verbindung über ein Bluetooth-Gerät beenden, wechselt der Player zum Herstellen einer Verbindung in den Standbystatus. Wird innerhalb von 10 Minuten keine Verbindung hergestellt, wird die Bluetooth-Funktion automatisch deaktiviert.

Hinweis

- Die Verbindung muss innerhalb von etwa 10 Minuten hergestellt werden.

Fortsetzung ↓



Infos zur Bluetooth-Anzeige

Bluetooth-Anzeige	Status
Aus	Die Bluetooth-Funktion ist ausgeschaltet
Blinkt schnell	Während des Pairing-Vorgangs
Blinkt fortlaufend	<ul style="list-style-type: none"> • Während der Herstellung der Verbindung • Während „Verbindungs-Standby“ • Während der Deaktivierung der Bluetooth-Funktion
Blinkt langsam und fortlaufend	Bei bestehender Bluetooth-Verbindung, wenn auf dem Player die Wiedergabe von Songs oder Videoton angehalten wird oder der Player sich im Standbymodus befindet
Blinkt fortlaufend in mattem Licht	Während der Wiedergabe von Songs oder Videoton über eine Bluetooth-Verbindung
Blinkt zweimal	<ul style="list-style-type: none"> • Wenn die Bluetooth-Funktion aktiviert wird • Wenn das Pairing abgeschlossen ist • Wenn die Bluetooth-Verbindung eingerichtet ist
Blinkt einmal	Wenn die Bluetooth-Funktion deaktiviert wird

Tipp

- Wenn die Bluetooth-Verbindung zum Player aufrechterhalten wird, ohne dass Songs oder Videoton wiedergegeben werden/wird, blinkt die Bluetooth-Anzeige weiter langsam und fortlaufend. Der Player behält diesen Status etwa einen Tag lang. Die Zeit, die der Player diesen Status behält, variiert in Abhängigkeit vom verbundenen Gerät.



Wiedergabe von Songs oder Videoton über ein Bluetooth-Gerät

Sie können Songs oder Videoton über ein gepairtes Gerät wiedergeben.

Hinweise

- Prüfen Sie vor der Bedienung des Players Folgendes.
 - Das Bluetooth-Gerät ist eingeschaltet.
 - Das Pairing des Players mit dem Bluetooth-Gerät ist abgeschlossen (☞ Seite 78).
 - Das Bluetooth-Gerät unterstützt dieselben Profile wie der Player (☞ Seite 152).
- Während für den Player eine Bluetooth-Verbindung besteht, kann kein Song und kein Videoton über Kopfhörer mit Kabel oder Zubehör wiedergegeben werden, das über den WM-PORT angeschlossen ist.

1 Stellen Sie eine Bluetooth-Verbindung her (☞ Seite 81, 83).

2 Geben Sie Songs oder Videos auf dem Player wieder.

Tipps

- Wenn die Bluetooth-Verbindung zum Player aufrechterhalten wird, ohne dass Songs oder Videoton wiedergegeben werden/wird, blinkt die Bluetooth-Anzeige weiter langsam und fortlaufend. Der Player behält diesen Status etwa einen Tag lang. Die Zeit, die der Player diesen Status behält, variiert in Abhängigkeit vom verbundenen Gerät.
- Die folgenden Drahtlosfunktionen sind über das Bluetooth-Gerät verfügbar:
 - Wiedergabe
 - Pause (Beenden)
 - Vor- und Zurückspulen
 - An den Anfang des nächsten Songs schalten/An den Anfang des zurzeit wiedergegebenen Songs schalten
 - Zum ersten aufgelisteten Song des nächsten Ordners schalten/Zum ersten aufgelisteten Song des aktuellen Ordners schalten
- Die Lautstärke (VOL +/-) bestimmter Geräte lässt sich mithilfe der Taste VOL +/- des Players drahtlos regeln.

Fortsetzung ↓



Mit der Bluetooth-Funktion nicht kompatible Aktionen

Aktionen oder Funktionen	Ergebnisse
Anschließen von Zubehör an den Player über WM-PORT: <ul style="list-style-type: none"> • Zubehör, das Strom bereitstellt • Anderes Zubehör • USB-Verbindung 	<ul style="list-style-type: none"> • Der Player lässt das Laden zu, und hält die Bluetooth-Verbindung aufrecht. • Der Player ignoriert die Verbindung zum WM-PORT und erhält die Bluetooth-Verbindung aufrecht. • Der Player reagiert auf die USB-Verbindung und trennt die Bluetooth-Verbindung.
Verwendung von Kopfhörern mit Kabel	Die Kopfhörer mit Kabel sind nicht mit der Bluetooth-Funktion kompatibel.
Tonsignal	Der Player überträgt bei einer Bluetooth-Verbindung keine Tonsignale.



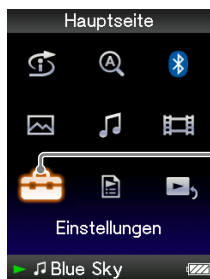

Auswählen eines Geräts für die „Schnelle Verbindung“

Eine Bluetooth-Verbindung lässt sich einfach durch Gedrückthalten der BLUETOOTH-Taste des Players (Schnelle Verbindung) herstellen (☞ Seite 81). Sie können ein Gerät für diese Aktion bestimmen.

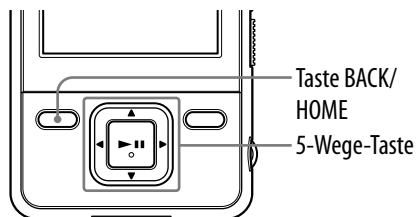

Einstellungen



- 1 Halten Sie die Taste BACK/HOME gedrückt, bis das Menü „Hauptseite“ angezeigt wird.
- 2 Drücken Sie die Taste ▲/▼/◀/▶, um  (Einstellungen) auszuwählen, und drücken Sie anschließend zum Bestätigen die Taste ▶||.
- 3 Drücken Sie die Taste ▲/▼/◀/▶, um „Bluetooth-Einstellung“ auszuwählen, und drücken Sie anschließend zur Bestätigung die Taste ▶||.
- 4 Drücken Sie die Taste ▲/▼/◀/▶, um „Schnelle Verbindung“ auszuwählen, und drücken Sie anschließend zur Bestätigung die Taste ▶||.
Die Liste der Bluetooth-Geräte erscheint.
- 5 Drücken Sie die Taste ▲/▼/◀/▶, um ein Gerät auszuwählen, und drücken Sie anschließend zur Bestätigung die Taste ▶||.
Das ausgewählte Gerät ist für „Schnelle Verbindung“ eingestellt. Standardmäßig wird das erste gepairte Gerät für „Schnelle Verbindung“ festgelegt.



Prüfen der Informationen von Bluetooth-Geräten

Sie können Informationen der gepairten Geräte wie Gerätenamen, Geräteadresse und Supportprofile prüfen.

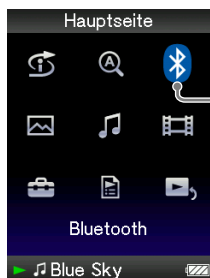

Bluetooth

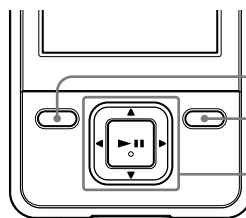

Taste BACK/
HOME

Taste OPTION/
PWR OFF

5-Wege-Taste

- 1 **Halten Sie die Taste BACK/HOME gedrückt, bis das Menü „Hauptseite“ angezeigt wird.**
- 2 **Drücken Sie die Taste ▲/▼/◀/▶, um  (Bluetooth) auszuwählen, und drücken Sie anschließend zur Bestätigung die Taste ▶||.**
- 3 **Drücken Sie die Taste ▲/▼/◀/▶, um „Bluetooth-Geräte“ auszuwählen, und drücken Sie anschließend zur Bestätigung die Taste ▶||.**
Die Liste der Bluetooth-Geräte erscheint.
- 4 **Drücken Sie die Taste ▲/▼/◀/▶, um ein Gerät auszuwählen, und drücken Sie anschließend die Taste OPTION/PWR OFF.**
Das Optionsmenü wird angezeigt.
- 5 **Drücken Sie die Taste ▲/▼/◀/▶, um „Geräteinfos“ auszuwählen, und drücken Sie anschließend zur Bestätigung die Taste ▶||.**
Die Informationen zum Bluetooth-Gerät erscheinen. Die angezeigten Informationen variieren je nach Geräten.



Löschen eines gepairten Bluetooth-Geräts vom Player

Der Player kann mit bis zu 8 verschiedenen Geräten gepairt werden (☞ Seite 78). Möchten Sie den Player mit weiteren Geräten pairen, löschen Sie ein nicht benötigtes Bluetooth-Gerät aus der Liste der Bluetooth-Geräte.

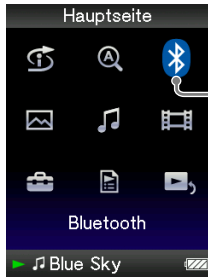

Bluetooth

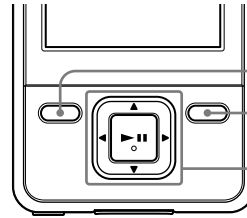

Taste BACK/
HOME

Taste OPTION/
PWR OFF

5-Wege-Taste

- 1 **Halten Sie die Taste BACK/HOME gedrückt, bis das Menü „Hauptseite“ angezeigt wird.**
- 2 **Drücken Sie die Taste ▲/▼/◀/▶, um  (Bluetooth) auszuwählen, und drücken Sie anschließend zur Bestätigung die Taste ▶||.**
- 3 **Drücken Sie die Taste ▲/▼/◀/▶, um „Bluetooth-Geräte“ auszuwählen, und drücken Sie anschließend zur Bestätigung die Taste ▶||.**
Die Liste der Bluetooth-Geräte erscheint.
- 4 **Drücken Sie die Taste ▲/▼/◀/▶, um ein Gerät auszuwählen, und drücken Sie anschließend die Taste OPTION/PWR OFF.**
Das Optionsmenü wird angezeigt.
- 5 **Drücken Sie die Taste ▲/▼/◀/▶, um „Löschen“ auszuwählen, und drücken Sie anschließend zur Bestätigung die Taste ▶||.**
- 6 **Drücken Sie die Taste ▲/▼/◀/▶, um „Ja“ zu wählen. Drücken Sie anschließend zur Bestätigung die Taste ▶||.**
Das ausgewählte Gerät wird vom Player gelöscht.



Einstellen der Klangqualität (Modus Klangqualität)

Sie können die Klangqualität für die Bluetooth-Kommunikation durch Einstellen der Bitrate (A2DP-Audio-Streaming) anpassen.

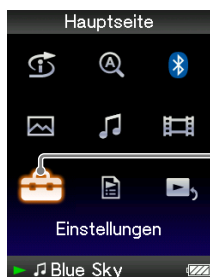

Einstellungen

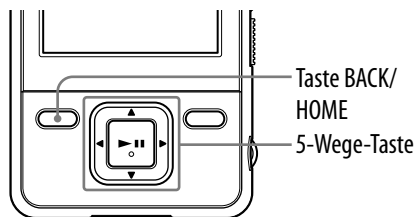

Taste BACK/
HOME

5-Wege-Taste

- 1 Halten Sie die Taste BACK/HOME gedrückt, bis das Menü „Hauptseite“ angezeigt wird.
- 2 Drücken Sie die Taste ▲/▼/◀/▶, um  (Einstellungen) auszuwählen, und drücken Sie anschließend zum Bestätigen die Taste ▶||.
- 3 Drücken Sie die Taste ▲/▼/◀/▶, um „Bluetooth-Einstellung“ auszuwählen, und drücken Sie anschließend zur Bestätigung die Taste ▶||.
- 4 Drücken Sie die Taste ▲/▼/◀/▶, um „Modus Klangqualität“ auszuwählen, und drücken Sie anschließend zum Bestätigen die Taste ▶||.

Die Liste mit den Einstellungen für die Klangqualität erscheint.

- 5 Drücken Sie die Taste ▲/▼/◀/▶, um die gewünschte Einstellung auszuwählen, und drücken Sie anschließend zum Bestätigen die Taste ▶||.
 - „Normaler Modus“: (Standardeinstellung)
 - „Modus Hohe Qualit.“: Songs oder Videoton werden/wird bei hoher Klangqualität übertragen, der Verbindungsstatus wird jedoch möglicherweise unstabil.
 - „Verbindungspriorität“: Die Klangqualität ist möglicherweise nicht so gut wie in anderen Modi, Songs oder Videoton werden/wird jedoch bei stabiler Verbindung übertragen. Ist die Verbindung instabil, wird „Verbindungspriorität“ empfohlen.



Anwenden der Klangeffekteinstellung

Sie können auswählen, ob die Klangeffekte angewendet werden sollen („Equalizer“, „VPT(Surround)“, „DSEE(Klangverstärker)“ und „Dynamic Normalizer“).

Entscheiden Sie sich für die Anwendung, werden alle Klangeffekte eingestellt.

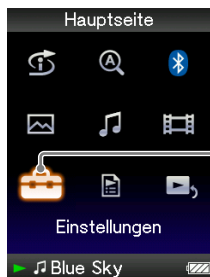

Einstellungen

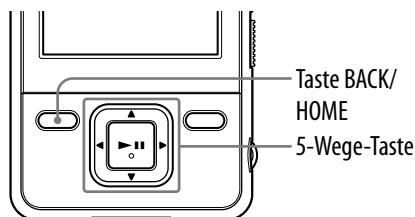

- 1 Halten Sie die Taste BACK/HOME gedrückt, bis das Menü „Hauptseite“ angezeigt wird.
- 2 Drücken Sie die Taste ▲/▼/◀/▶, um  (Einstellungen) auszuwählen, und drücken Sie anschließend zum Bestätigen die Taste ▶||.
- 3 Drücken Sie die Taste ▲/▼/◀/▶, um „Bluetooth-Einst.“ auszuwählen, und drücken Sie anschließend zur Bestätigung die Taste ▶||.
- 4 Drücken Sie die Taste ▲/▼/◀/▶, um „Sound Effekt Progr.“ auszuwählen, und drücken Sie anschließend zur Bestätigung die Taste ▶||.

Die Liste der Bluetooth-Geräte mit Kontrollkästchen wird angezeigt. Das Kontrollkästchen wird aktiviert, wenn die Klangeffekteinstellung angewendet wird (Standardeinstellung.)

- 5 Drücken Sie die Taste ▲/▼/◀/▶, um das gewünschte Gerät auszuwählen, und drücken Sie anschließend zum Aktivieren oder Deaktivieren des Kontrollkästchens die Taste ▶||.

Die für die Bluetooth-Verbindung angewendeten oder deaktivierten Klangeffekte.

- 6 Drücken Sie die Taste ▲/▼/◀/▶, um „Schließen“ auszuwählen, und drücken Sie anschließend zur Bestätigung die Taste ▶||.

Hinweise

- Sie können die Klangeffekteinstellungen der Bluetooth-Geräte nicht über den Player ändern.
- „Clear Stereo“ funktioniert bei bestehender Bluetooth-Verbindung nicht.



Prüfen der Bluetooth-Infos des Players (Bluetooth-Infos)

Sie können die Bluetooth-Infos des Players wie Version, Modellname, BD-Adresse oder Supportprofile prüfen.

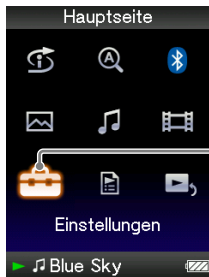

Einstellungen

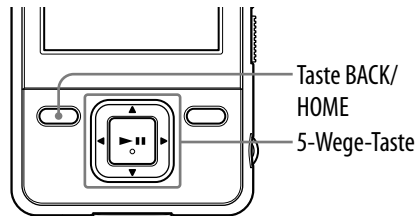

Taste BACK/
HOME

5-Wege-Taste

- 1 Halten Sie die Taste BACK/HOME gedrückt, bis das Menü „Hauptseite“ angezeigt wird.
- 2 Drücken Sie die Taste ▲/▼/◀/▶, um  (Einstellungen) auszuwählen, und drücken Sie anschließend zum Bestätigen die Taste ▶||.
- 3 Drücken Sie die Taste ▲/▼/◀/▶, um „Sound Effekt Progr.“ auszuwählen, und drücken Sie anschließend zur Bestätigung die Taste ▶||.
- 4 Drücken Sie die Taste ▲/▼/◀/▶, um „Bluetooth-Infos“ auszuwählen, und drücken Sie anschließend zur Bestätigung die Taste ▶||.

Die Bluetooth-Infos des Players werden angezeigt.

- „Bluetooth-Version:“: Zeigt die Bluetooth-Version an.
- „Gerätename:“: Gibt den Modellnamen an.
- „Geräteadresse:“: Zeigt die Adresse des Bluetooth-Geräts an.
- „Profilversion:“: Zeigt die Supportprofile und ihre Versionen an.



Deaktivieren der Bluetooth-Funktion (Bluetooth Aus)

Die Bluetooth-Funktion lässt sich über das Menü „Hauptseite“ und mithilfe der Bluetooth-Taste deaktivieren (☞ Seite 81).

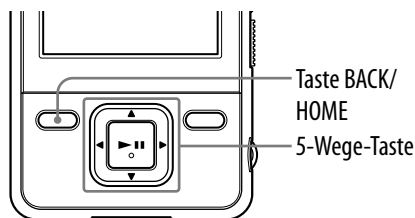
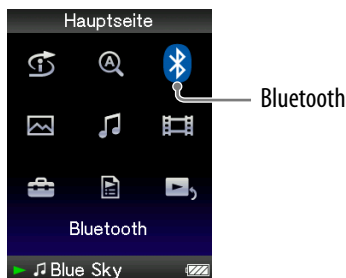

- 1 Halten Sie die Taste BACK/HOME gedrückt, bis das Menü „Hauptseite“ angezeigt wird.**
- 2 Drücken Sie die Taste ▲/▼/◀/▶, um  (Bluetooth) auszuwählen, und drücken Sie anschließend zur Bestätigung die Taste ▶II.**
- 3 Drücken Sie die Taste ▲/▼/◀/▶, um „Bluetooth Aus“ auszuwählen, und drücken Sie anschließend zur Bestätigung die Taste ▶II.**
Die Bluetooth-Funktion wird deaktiviert.

Tipps

- In den folgenden Fällen wird die Bluetooth-Funktion auch deaktiviert.
 - Wenn die Taste OPTION/PWR OFF gedrückt und gehalten wird
 - Wenn die BLUETOOTH-Taste gedrückt und gehalten wird
 - Wenn der Akku leer ist
- Falls Sie die Bluetooth-Verbindung über ein Bluetooth-Gerät beenden, wechselt der Player zum Herstellen einer Verbindung in den Standbystatus. Wird innerhalb von 10 Minuten keine Verbindung hergestellt, wird die Bluetooth-Funktion automatisch deaktiviert.



Wechseln in Verbindungs-Standby (Verbindungs-Standby)

Sie können über das Bluetooth-Gerät eine Bluetooth-Verbindung herstellen. Bevor Sie das Gerät bedienen, muss der Player zum Herstellen einer Verbindung in den Standbystatus wechseln (Verbindungs-Standby).

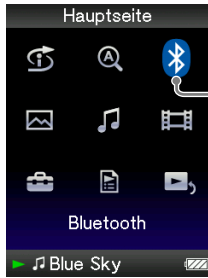

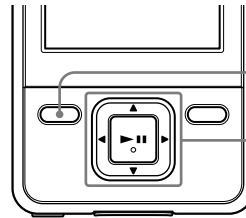

Bluetooth



Taste BACK/
HOME

5-Wege-Taste

- 1 Halten Sie die Taste BACK/HOME gedrückt, bis das Menü „Hauptseite“ angezeigt wird.
- 2 Drücken Sie die Taste ▲/▼/◀/▶, um  (Bluetooth) auszuwählen, und drücken Sie anschließend zur Bestätigung die Taste ▶||.
- 3 Drücken Sie die Taste ▲/▼/◀/▶, um „Verbindungs-Standby“ auszuwählen, und drücken Sie anschließend zur Bestätigung die Taste ▶||.

„Verbindungs-Standby“ wird angezeigt. Der Player behält diesen Status etwa 10 Minuten lang. Der Player zeigt den Status der Bluetooth-Funktion mithilfe der Bluetooth-Anzeige an ( Seite 85).



Sicherheitsmaßnahmen für die Bluetooth-Kommunikation

- Die Bluetooth-Drahtlostechnologie besitzt eine Reichweite von etwa 10 Metern. Die maximale Reichweite für die Kommunikation variiert möglicherweise je nach Hindernissen (Personen, Metall, Wand usw.) bzw. je nach elektromagnetischer Umgebung.
- Die Bluetooth-Antenne ist in den Player integriert (☞ Seite 10). Die Empfindlichkeit der Bluetooth-Verbindung verbessert sich durch Drehen der integrierten Bluetooth-Antenne in Richtung des verbundenen Bluetooth-Geräts. Die Kommunikationsentfernung wird verkürzt, wenn sich die Hindernisse zwischen dem verbundenen Gerät und dem Player befinden.
- Die folgenden Bedingungen können Rauschen, Tonstörungen oder Änderungen der Wiedergabegeschwindigkeit verursachen.
 - Wenn Sie ihn in der metallenen Tasche verwenden.
 - Wenn Sie ihn in einem Rucksack oder in einer Umhängetasche verwenden.
 - Ein Gerät, das auf einer Frequenz von 2,4 GHz betrieben wird, wie z. B. ein WLAN-Gerät, ein schnurloses Telefon oder ein Mikrowellenofen, wird in der Nähe des Players oder des Geräts verwendet.
- Da Bluetooth-Geräte und WLAN (IEEE802.11b/g) dieselbe Frequenz verwenden, können Störungen der Mikrowellen auftreten und zu einer Minderung der Kommunikationsgeschwindigkeit, Rauschen oder ungültigen Verbindungen führen, wenn die Bluetooth-Kommunikation in der Nähe eines WLAN-Geräts erfolgt. Gehen Sie in diesem Fall folgendermaßen vor.
 - Führen Sie die Bluetooth-Kommunikation in mindestens 10 Metern Entfernung von WLAN-Geräten durch.
 - Stellen Sie den Player und das Bluetooth-Gerät möglichst nahe beieinander auf.
 - Erfolgt die Bluetooth-Kommunikation in einer Entfernung von etwa 10 Metern von einem WLAN-Gerät, schalten Sie das WLAN-Gerät erst aus.
- Wegen der Eigenschaften der Bluetooth-Drahtlostechnologie wird der Ton auf dem Bluetooth-Gerät im Vergleich zum auf dem Player wiedergegebenen Ton leicht verzögert wiedergegeben.
- Mikrowellen, die von einem Bluetooth-Gerät abgegeben werden, können den Betrieb von elektronischen medizintechnischen Geräten beeinträchtigen. Schalten Sie den Player und andere Bluetooth-Geräte an den folgenden Orten aus, da dadurch Störungen verursacht werden können.
 - wo entzündbares Gas vorhanden ist, in Krankenhäusern, Zügen, Flugzeugen oder Tankstellen.
 - in der Nähe von automatischen Türen oder Feuermeldern.



- Der Player unterstützt Sicherheitsmaßnahmen, die dem Bluetooth-Standard entsprechen, um bei der Verwendung der Bluetooth-Drahtlostechnologie eine sichere Verbindung bereitzustellen. Je nach Einstellung reichen diese Sicherheitsmaßnahmen jedoch möglicherweise nicht aus. Lassen Sie bei der Kommunikation über Bluetooth-Drahtlostechnologie Vorsicht walten.
- Wir übernehmen keine Verantwortung für Datenverluste bei der Bluetooth-Kommunikation.
- Es kann keine Garantie für Verbindungen zu allen Bluetooth-Geräten übernommen werden.
 - Ein Gerät mit Bluetooth-Funktion muss dem von Bluetooth SIG festgelegten Bluetooth-Standard entsprechen und authentifiziert sein.
 - Selbst wenn das verbundene Gerät dem oben erwähnten Bluetooth-Standard entspricht, kann je nach Funktionen oder Spezifikationen zu einigen Geräten keine Verbindung hergestellt werden bzw. funktionieren einige Geräte nicht ordnungsgemäß.
- Je nach anzuschließendem Gerät benötigt die Herstellung der Verbindung etwas Zeit.



Anzeigen des Bluetooth-Optionsmenüs

Das Bluetooth-Optionsmenü lässt sich durch Drücken der Taste OPTION/PWR OFF in der Liste der Bluetooth-Geräte anzeigen. Sie können die Einstellungen im Menü ändern.

Die Optionseinstellungen im Optionsmenü variieren abhängig vom Bildschirm, auf dem das Optionsmenü angezeigt wird.

Auf dem Listenbildschirm angezeigte Optionseinstellungen

Optionseinstellungen	Beschreibungen/Referenzseite
Wird abgespielt	Zeigt den Bildschirm „Wird abgespielt“ an.
Geräteinfos	Zeigt die Informationen der gepairten Geräte an (☞ Seite 89).
Löschen	Löscht das Bluetooth-Gerät vom Player (☞ Seite 90).
Songwiedergabe-Bildschirm wählen	Der Bildschirm „Wird abgespielt“ des zuletzt wiedergegebenen Songs wird angezeigt.

Begrenzen der Lautstärke (AVLS (Lautstärkelimit))

Aktivieren Sie „AVLS (Lautstärkelimit)“ (Automatisches Lautstärkebegrenzungssystem), um die maximale Lautstärke zu begrenzen, sodass Sie andere Personen nicht belästigen und selbst nicht zu stark abgelenkt werden. Mit „AVLS (Lautstärkelimit)“ können Sie in einer angenehmen Lautstärke Musik hören. Standardmäßig ist „Aus“ eingestellt.

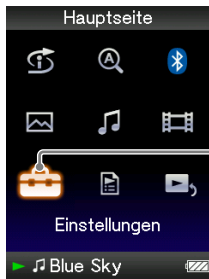

Einstellungen

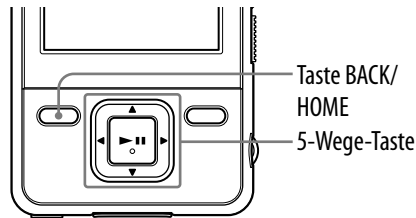

- 1 **Halten Sie die Taste BACK/HOME gedrückt, bis das Menü „Hauptseite“ angezeigt wird.**
- 2 **Drücken Sie die Taste ▲/▼/◀/▶, um  (Einstellungen) auszuwählen, und drücken Sie anschließend zum Bestätigen die Taste ▶||.**
- 3 **Drücken Sie die Taste ▲/▼/◀/▶, um „Allg. Einstellungen“ auszuwählen, und drücken Sie anschließend zum Bestätigen die Taste ▶||.**
Die Liste der Optionen für „Allgemeine Einstellungen“ wird angezeigt.
- 4 **Drücken Sie die Taste ▲/▼/◀/▶, um „AVLS (Lautstärkelimit)“ auszuwählen, und drücken Sie anschließend zum Bestätigen die Taste ▶||.**
- 5 **Drücken Sie die Taste ▲/▼/◀/▶, um „Ein“ auszuwählen, und drücken Sie anschließend zum Bestätigen die Taste ▶||.**
Die Lautstärke bleibt moderat.

So deaktivieren Sie diese Option

Wählen Sie in Schritt 5 die Option „Aus“, und drücken Sie anschließend zum Bestätigen die Taste ▶||.

Hinweis

- „AVLS(Lautstärkelimit)“ funktioniert bei bestehender Bluetooth-Verbindung nicht.

Ausschalten des Signaltons

Sie können den Signalton des Players ausschalten.
Standardmäßig ist „Ein“ eingestellt.

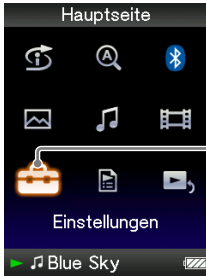

Einstellungen

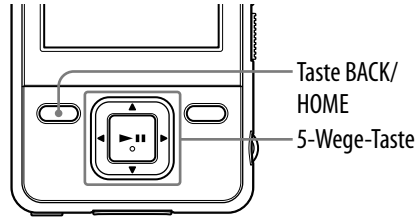

- 1 Halten Sie die Taste BACK/HOME gedrückt, bis das Menü „Hauptseite“ angezeigt wird.
- 2 Drücken Sie die Taste ▲/▼/◀/▶, um  (Einstellungen) auszuwählen, und drücken Sie anschließend zum Bestätigen die Taste ►||.
- 3 Drücken Sie die Taste ▲/▼/◀/▶, um „Allg. Einstellungen“ auszuwählen, und drücken Sie anschließend zum Bestätigen die Taste ►||.
Die Liste der Optionen für „Allgemeine Einstellungen“ wird angezeigt.
- 4 Drücken Sie die Taste ▲/▼/◀/▶, um „Signalton“ auszuwählen, und drücken Sie anschließend zum Bestätigen die Taste ►||.
- 5 Drücken Sie die Taste ▲/▼/◀/▶, um „Aus“ auszuwählen, und drücken Sie anschließend zum Bestätigen die Taste ►||.

So aktivieren Sie diese Option

Wählen Sie in Schritt 5 „Ein“, und drücken Sie anschließend zum Bestätigen die Taste ►||.

Einstellen eines Bildschirmschoners

Legen Sie „Uhrzeit“ oder „Leerer Bildschirm“ als Bildschirmschoner fest, wenn das Gerät während der Songwiedergabe längere Zeit nicht bedient wird. Sie können auch „Kein“ festlegen, damit kein Bildschirmschoner angezeigt wird.

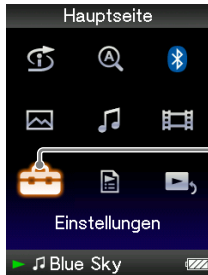

Einstellungen

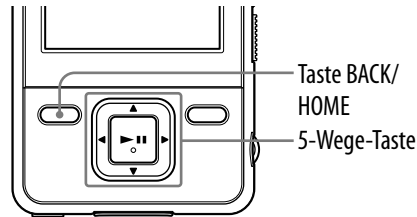

Taste BACK/
HOME

5-Wege-Taste

- 1 Halten Sie die Taste BACK/HOME gedrückt, bis das Menü „Hauptseite“ angezeigt wird.
- 2 Drücken Sie die Taste ▲/▼/◀/▶, um  (Einstellungen) auszuwählen, und drücken Sie anschließend zum Bestätigen die Taste ►||.
- 3 Drücken Sie die Taste ▲/▼/◀/▶, um „Allg. Einstellungen“ auszuwählen, und drücken Sie anschließend zum Bestätigen die Taste ►||.
Die Liste der „Allgemeine Einstellungen“ wird angezeigt.
- 4 Drücken Sie die Taste ▲/▼/◀/▶, um „Bildschirmschoner“ auszuwählen, und drücken Sie anschließend zum Bestätigen die Taste ►||.
- 5 Drücken Sie die Taste ▲/▼/◀/▶, um „Typ“ auszuwählen, und drücken Sie anschließend zum Bestätigen die Taste ►||.
Die Liste der Bildschirmschoner wird angezeigt.
- 6 Drücken Sie die Taste ▲/▼/◀/▶, um den gewünschten Typ auszuwählen, und drücken Sie anschließend zum Bestätigen die Taste ►||.

Nach dem Bestätigen wird der Bildschirm von Schritt 5 erneut angezeigt.

- „Uhrzeit“: Wird das Gerät eine Zeit lang nicht bedient, wird eine Uhr als Bildschirmschoner angezeigt. (Standardeinstellung)
- „Leerer Bildschirm“: Wird das Gerät eine Zeit lang nicht bedient, schaltet sich das Display aus.
- „Kein“: Die Anzeige wechselt nicht zum Bildschirmschoner.

Einstellen einer Zeit für den Bildschirmschoner

Sie können festlegen, nach welchem Zeitraum (15, 30 oder 60 Sekunden) der Bildschirmschoner angezeigt werden soll.

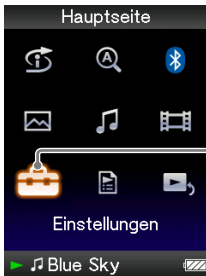

Einstellungen

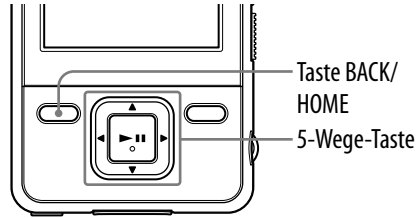

- 1 Halten Sie die Taste **BACK/HOME** gedrückt, bis das Menü „Hauptseite“ angezeigt wird.
- 2 Drücken Sie die Taste **▲/▼/◀/▶**, um **Einstellungen** auszuwählen, und drücken Sie anschließend zum Bestätigen die Taste **▶II**.
- 3 Drücken Sie die Taste **▲/▼/◀/▶**, um „Allg. Einstellungen“ auszuwählen, und drücken Sie anschließend zum Bestätigen die Taste **▶II**.
Die Liste der „Allgemeine Einstellungen“ wird angezeigt.
- 4 Drücken Sie die Taste **▲/▼/◀/▶**, um „Bildschirmschoner“ auszuwählen, und drücken Sie anschließend zum Bestätigen die Taste **▶II**.
- 5 Drücken Sie die Taste **▲/▼/◀/▶**, um „Wartezeit“ auszuwählen, und drücken Sie anschließend zum Bestätigen die Taste **▶II**.
Die Liste der Wartezeiten für den Bildschirmschoner wird angezeigt.
- 6 Drücken Sie die Taste **▲/▼/◀/▶**, um den gewünschten Typ auszuwählen, und drücken Sie anschließend zum Bestätigen die Taste **▶II**.
Nach dem Bestätigen wird der Bildschirm von Schritt 5 erneut angezeigt. Für die Wartezeit kann „15 Sekunden“, „30 Sekunden“ (Standardeinstellung) oder „60 Sekunden“ gewählt werden.

Tipps

- Beim Scrollen von Buchstaben auf dem Bildschirm wechselt die Anzeige nicht zum Bildschirmschoner.
- Falls Sie „Kein“ als „Typ“ für „Bildschirmschoner“ wählen, darf „Wartezeit“ nicht eingestellt sein.

Anpassen der Bildschirmhelligkeit (Helligkeit)

Für die Displayhelligkeit stehen 5 Stufen zur Verfügung.

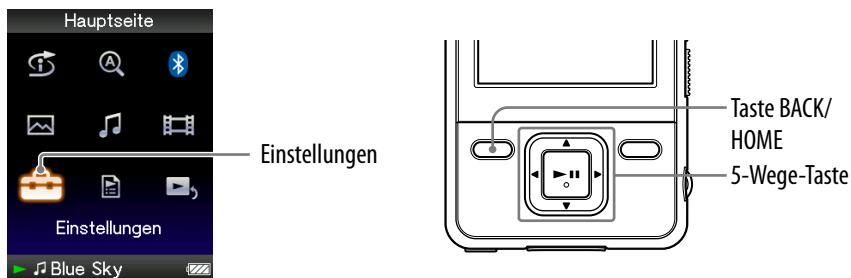

- 1 **Halten Sie die Taste BACK/HOME gedrückt, bis das Menü „Hauptseite“ angezeigt wird.**
- 2 **Drücken Sie die Taste ▲/▼/◀/▶, um  (Einstellungen) auszuwählen, und drücken Sie anschließend zum Bestätigen die Taste ►||.**
- 3 **Drücken Sie die Taste ▲/▼/◀/▶, um „Allg. Einstellungen“ auszuwählen, und drücken Sie anschließend zum Bestätigen die Taste ►||.**
Die Liste der „Allgemeine Einstellungen“ wird angezeigt.
- 4 **Drücken Sie die Taste ▲/▼/◀/▶, um „Helligkeit“ auszuwählen, und drücken Sie anschließend zum Bestätigen die Taste ►||.**
Der Bildschirm zum Anpassen der Helligkeit wird angezeigt.
- 5 **Drücken Sie die Taste ▲/▼/◀/▶, um eine Stufe auszuwählen, und drücken Sie anschließend zum Bestätigen die Taste ►||.**
Standardmäßig ist „3“ eingestellt.
Drücken Sie nach dem Anpassen der Einstellungsebene zur Bestätigung die Taste ►||. Drücken Sie vor dem Bestätigen die Taste BACK/HOME, wird die Einstellung verworfen.

Tipps

- Die Bildschirmhelligkeit kann während der Wiedergabe von Videos oder dem Anzeigen von Fotos angepasst werden. Drücken Sie die Taste OPTION/PWR OFF, und wählen Sie im Optionsmenü die Option „Helligkeit“.
- Wird die Helligkeit des Bildschirms auf eine niedrigere Stufe eingestellt, hält die Akkuladung länger ( Seite 115).

Einstellen von Uhrzeit und Datum (Einstellung Date-Time)

Die aktuelle Uhrzeit kann manuell eingestellt werden.

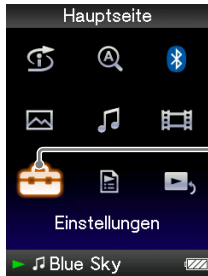

Einstellungen

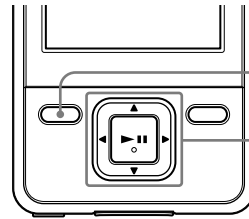

Taste BACK/
HOME

5-Wege-Taste

- 1 Halten Sie die Taste BACK/HOME gedrückt, bis das Menü „Hauptseite“ angezeigt wird.
- 2 Drücken Sie die Taste ▲/▼/◀/▶, um  (Einstellungen) auszuwählen, und drücken Sie anschließend zum Bestätigen die Taste ▶||.

- 3 Drücken Sie die Taste ▲/▼/◀/▶, um „Allg. Einstellungen“ auszuwählen, und drücken Sie anschließend zum Bestätigen die Taste ▶||.

Die Liste der Optionen für „Allgemeine Einstellungen“ wird angezeigt.

- 4 Drücken Sie die Taste ▲/▼/◀/▶, um „Einstellung Date-Time“ auszuwählen, und drücken Sie anschließend zum Bestätigen die Taste ▶||.

Der Bildschirm zum Einstellen von Uhrzeit und Datum wird angezeigt.

- 5 Drücken Sie die Taste ◀/▶, um ein Jahr auszuwählen, und erhöhen/verringern Sie den Wert mithilfe der Taste ▲/▼. Drücken Sie anschließend zum Bestätigen die Taste ▶||.

- 6 Stellen Sie wie in Schritt 5 Monat, Datum, Stunden und Minuten ein.



Fortsetzung ↓



So zeigen Sie Uhrzeit und Datum an

- Drücken Sie auf dem Bildschirm „Wird abgespielt“ die Taste OPTION/PWR OFF, und wählen Sie im Optionsmenü „Uhranzeige“ aus.

Tipp

- Für das Datumsformat stehen die Optionen „JJJJ/MM/TT“, „MM/TT/JJJJ“ und „TT/MM/JJJJ“ zur Verfügung. Außerdem können Sie für die Uhrzeit das Format „12 Stunden“ oder „24 Stunden“ wählen. Informationen finden Sie unter „Einstellen des Datumsformats“ (Anzeigeformat Datum) ( Seite 106) oder „Einstellen des Uhrzeitformats“ (Anzeigeformat Zeit) ( Seite 107).

Hinweise

- Ist der Akku leer, wenn der Player beispielsweise lange nicht verwendet wurde, werden die Einstellungen für Datum und Uhrzeit möglicherweise zurückgesetzt und „-“ anstelle des aktuellen Datums und der aktuellen Uhrzeit angezeigt.
- Die Uhr kann monatlich bis zu 60 Sekunden vor- oder nachgehen. Stellen Sie in diesem Fall die Uhr erneut ein.

Einstellen des Datumsformats

Sie können für das Datumsformat der aktuellen Uhrzeit- und Datumseinstellung (☞ Seite 104) zwischen „JJJJ/MM/TT“, „MM/TT/JJJJ“ und „TT/MM/JJJJ“ wählen.

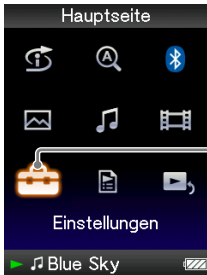

Einstellungen

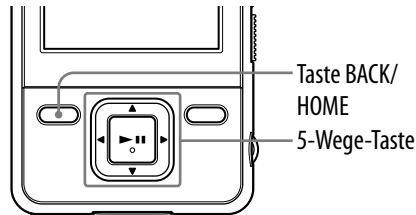

Taste BACK/
HOME

5-Wege-Taste

- 1 Halten Sie die Taste BACK/HOME gedrückt, bis das Menü „Hauptseite“ angezeigt wird.
- 2 Drücken Sie die Taste ▲/▼/◀/▶, um  (Einstellungen) auszuwählen, und drücken Sie anschließend zum Bestätigen die Taste ▶||.
- 3 Drücken Sie die Taste ▲/▼/◀/▶, um „Allg. Einstellungen“ auszuwählen, und drücken Sie anschließend zum Bestätigen die Taste ▶||.
Die Liste der Optionen für „Allgemeine Einstellungen“ wird angezeigt.
- 4 Drücken Sie die Taste ▲/▼/◀/▶, um „Anzeigeformat Datum“ auszuwählen, und drücken Sie anschließend zum Bestätigen die Taste ▶||.
Der Bildschirm zum Festlegen des Anzeigeformats wird angezeigt.
- 5 Drücken Sie die Taste ▲/▼/◀/▶, um die gewünschte Einstellung auszuwählen, und drücken Sie anschließend zum Bestätigen die Taste ▶||.

Wählen Sie eines der folgenden 3 Formate.

- „JJJJ/MM/TT“: Das Datum wird im Format „Jahr/Monat/Tag“ angezeigt.
- „MM/TT/JJJJ“: Das Datum wird im Format „Monat/Tag/Jahr“ angezeigt.
- „TT/MM/JJJJ“: Das Datum wird im Format „Tag/Monat/Jahr“ angezeigt.

Einstellen des Uhrzeitformats

Die aktuelle Uhrzeit (☎ Seite 104) kann entweder im Format „12 Stunden“ oder „24 Stunden“ angezeigt werden.

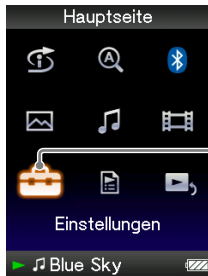

Einstellungen

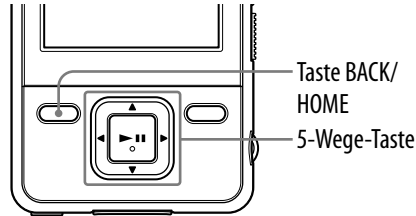

- 1 **Halten Sie die Taste BACK/HOME gedrückt, bis das Menü „Hauptseite“ angezeigt wird.**
- 2 **Drücken Sie die Taste ▲/▼/◀/▶, um  (Einstellungen) auszuwählen, und drücken Sie anschließend zum Bestätigen die Taste ▶||.**
- 3 **Drücken Sie die Taste ▲/▼/◀/▶, um „Allg. Einstellungen“ auszuwählen, und drücken Sie anschließend zum Bestätigen die Taste ▶||.**
Die Liste der Optionen für „Allgemeine Einstellungen“ wird angezeigt.
- 4 **Drücken Sie die Taste ▲/▼/◀/▶, um „Anzeigeformat Zeit“ auszuwählen, und drücken Sie anschließend zum Bestätigen die Taste ▶||.**
Der Bildschirm zum Festlegen des Anzeigeformats wird angezeigt.
- 5 **Drücken Sie die Taste ▲/▼/◀/▶, um die gewünschte Einstellung auszuwählen, und drücken Sie anschließend zum Bestätigen die Taste ▶||.**
 - „12 Stunden“: Zeigt die aktuelle Uhrzeit im 12-Stunden-Format an.
 - „24 Stunden“: Zeigt die aktuelle Uhrzeit im 24-Stunden-Format an.

Anzeigen der Player-Informationen (Geräteinfo)

Informationen wie Modellname, Firmwareversion usw. können angezeigt werden.

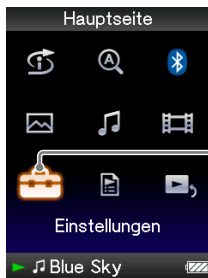

Einstellungen

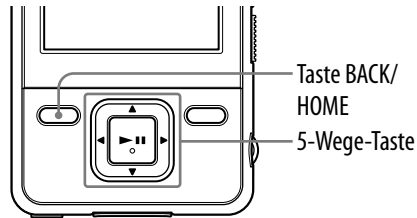

- 1 Halten Sie die Taste BACK/HOME gedrückt, bis das Menü „Hauptseite“ angezeigt wird.
- 2 Drücken Sie die Taste ▲/▼/◀/▶, um  (Einstellungen) auszuwählen, und drücken Sie anschließend zum Bestätigen die Taste ►||.
- 3 Drücken Sie die Taste ▲/▼/◀/▶, um „Allg. Einstellungen“ auszuwählen, und drücken Sie anschließend zum Bestätigen die Taste ►||.
Die Liste der Optionen für „Allgemeine Einstellungen“ wird angezeigt.
- 4 Drücken Sie die Taste ▲/▼/◀/▶, um „Geräteinfo“ auszuwählen, und drücken Sie anschließend zur Bestätigung die Taste ►||.
Die Liste der verfügbaren Optionen zu den Player-Informationen wird angezeigt.

Verfügbare Player-Informationen

Option	Beschreibung
Modell:	Zeigt den Modellnamen des Players an.
Version:	Zeigt Versionsinformationen zu der Firmware des Players an.
Songs insgesamt:	Zeigt die Gesamtanzahl der auf dem Player gespeicherten Songs an.
Videos insgesamt:	Zeigt die Gesamtanzahl der auf dem Player gespeicherten Videos an.
Fotos gesamt:	Zeigt die Gesamtanzahl der auf dem Player gespeicherten Fotos an.
WM-PORT:	Zeigt Versionsinformationen für den WM-PORT an.

Zurücksetzen auf die Werkseinstellungen

(Einst. zurücksetz)

Der Player kann auf die Standardeinstellungen zurückgesetzt werden. Durch das Zurücksetzen des Players werden Daten wie Audio- und Fotodaten nicht gelöscht.

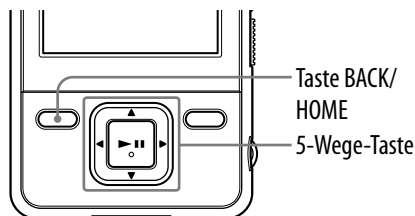

Hinweise

- Diese Funktion ist nur im Pausenmodus verfügbar.
- Diese Funktion ist bei aktivierter Bluetooth-Funktion nicht verfügbar.

1 Halten Sie im Pausenmodus die Taste BACK/HOME gedrückt, bis das Menü „Hauptseite“ angezeigt wird.

2 Drücken Sie die Taste ▲/▼/◀/▶, um  (Einstellungen) auszuwählen, und drücken Sie anschließend zum Bestätigen die Taste ►||.

3 Drücken Sie die Taste ▲/▼/◀/▶, um „Allg. Einstellungen“ auszuwählen, und drücken Sie anschließend zum Bestätigen die Taste ►||.

Die Liste der Optionen für „Allgemeine Einstellungen“ wird angezeigt.

4 Drücken Sie die Taste ▲/▼/◀/▶, um „Einst. zurücksetz“ auszuwählen, und drücken Sie anschließend zum Bestätigen die Taste ►||.

Der Bestätigungsbildschirm zum Zurücksetzen der Werkseinstellungen wird eingestellt.

5 Drücken Sie die Taste ▲/▼, um „Ja“ auszuwählen, und drücken Sie anschließend zum Bestätigen die Taste ►||.

„Werkseinstellungen wurden wiederhergestellt.“ wird angezeigt.

So brechen Sie den Vorgang ab

Wählen Sie in Schritt **5** „Nein“, und drücken Sie zum Bestätigen die Taste ►||. Der Vorgang kann auch durch Drücken der Taste BACK/HOME in Schritt **5** abgebrochen werden.

Der Einstellungsvorgang wird abgebrochen, und die Liste „Allgemeine Einstellungen“ wird erneut angezeigt.

Formatieren des Speichers (Formatierung)

Der integrierte Flash-Speicher des Players kann formatiert werden. Beim Formatieren des Speichers werden alle Daten und Einstellungen gelöscht. Überprüfen Sie vor dem Formatieren die Daten im Speicher, und exportieren Sie ggf. wichtige Daten auf die Festplatte des Computers.

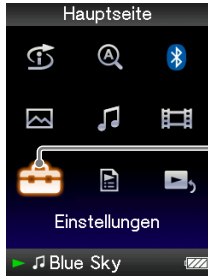

Einstellungen

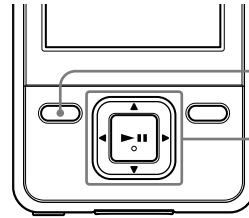

Taste BACK/
HOME

5-Wege-Taste

Hinweise

- Diese Funktion ist nur im Pausenmodus verfügbar.
- Diese Funktion ist bei aktivierter Bluetooth-Funktion nicht verfügbar.

1 Halten Sie im Pausenmodus die Taste BACK/HOME gedrückt, bis das Menü „Hauptseite“ angezeigt wird.

2 Drücken Sie die Taste ▲/▼/◀/▶, um  (Einstellungen) auszuwählen, und drücken Sie anschließend zum Bestätigen die Taste ►||.

3 Drücken Sie die Taste ▲/▼/◀/▶, um „Allg. Einstellungen“ auszuwählen, und drücken Sie anschließend zum Bestätigen die Taste ►||.

Die Liste der Optionen für „Allgemeine Einstellungen“ wird angezeigt.

4 Drücken Sie die Taste ▲/▼/◀/▶, um „Formatierung“ auszuwählen, und drücken Sie anschließend zum Bestätigen die Taste ►||.
„Alle Daten und Songs werden gelöscht. Fortfahren?“ wird angezeigt.

5 Drücken Sie die Taste ▲/▼, um „Ja“ auszuwählen, und drücken Sie anschließend zum Bestätigen die Taste ►||.
„Alle Daten werden gelöscht. Fortfahren?“ wird angezeigt.

6 Drücken Sie die Taste ▲/▼, um „Ja“ auszuwählen, und drücken Sie anschließend zum Bestätigen die Taste ►||.

Während des Formatierens wird eine Animation angezeigt.

Nach dem Initialisieren wird „Speicher formatiert.“ angezeigt.

**So brechen Sie den Vorgang ab**

Wählen Sie in Schritt 5 oder 6 „Nein“, und drücken Sie anschließend zum Bestätigen die Taste ►||. Der Vorgang kann auch durch Drücken der Taste BACK/HOME in Schritt 5 oder 6 abgebrochen werden.

Hinweis

- Formatieren Sie den integrierten Flash-Speicher nicht mit Software oder Windows Explorer.

Auswählen der Displaysprache

Wählen Sie aus mehreren Sprachen für die Anzeige von Menüs und Meldungen auf dem Player.

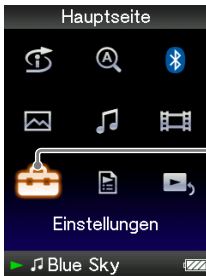

Einstellungen

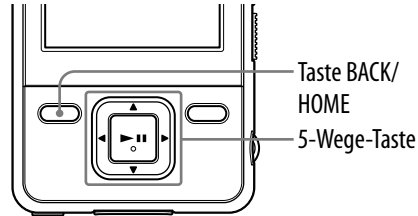

- 1 Halten Sie die Taste BACK/HOME gedrückt, bis das Menü „Hauptseite“ angezeigt wird.
- 2 Drücken Sie die Taste ▲/▼/◀/▶, um (Einstellungen) auszuwählen, und drücken Sie anschließend zum Bestätigen die Taste ▶||.
- 3 Drücken Sie die Taste ▲/▼/◀/▶, um „Sprache (Language)“ auszuwählen, und drücken Sie anschließend zum Bestätigen die Taste ▶||.
- 4 Drücken Sie die Taste ▲/▼/◀/▶, um eine Sprache auszuwählen (Seite 113), drücken Sie anschließend zum Bestätigen die Taste ▶||.

Fortsetzung ↓

Einstellungen für die Display-Sprache

Einstellung	Beschreibung
Deutsch	Die Meldungen und Menüs werden auf Deutsch angezeigt.
Englisch	Die Meldungen und Menüs werden auf Englisch angezeigt.
Español	Die Meldungen und Menüs werden auf Spanisch angezeigt.
Français	Die Meldungen und Menüs werden auf Französisch angezeigt.
Italiano	Die Meldungen und Menüs werden auf Italienisch angezeigt.
Português	Die Meldungen und Menüs werden auf Portugiesisch angezeigt.
Русский	Die Meldungen und Menüs werden auf Russisch angezeigt.
日本語 ^{*1}	Die Meldungen und Menüs werden auf Japanisch angezeigt.
한국어	Die Meldungen und Menüs werden auf Koreanisch angezeigt.
简体中文	Die Meldungen und Menüs werden auf Chinesisch (vereinfacht) angezeigt.
繁體中文	Die Meldungen und Menüs werden auf Chinesisch (traditionell) angezeigt.

^{*1} Die japanische Sprachversion steht je nach Verkaufsregion des Players u. U. nicht zur Verfügung.

Laden des Players

Der Akku des Players wird während der Verbindung des Players mit einem in Betrieb befindlichen Computer aufgeladen.

Verwenden Sie zum Anschließen des Players an den Computer das mitgelieferte USB-Kabel. Die Restladungsanzeige auf dem Display zeigt Folgendes an: . Der Ladevorgang ist abgeschlossen (Ladedauer ca. 3 Stunden).

Wenn Sie den Player zum ersten Mal verwenden oder ihn lange Zeit nicht verwendet haben, laden Sie ihn vollständig auf (bis in der Restladungsanzeige auf dem Display  angezeigt wird).

Die Restladungsanzeige

Das Akkusymbol im Display ändert sich wie unten abgebildet. Informationen zur Akkubetriebsdauer siehe  Seite 155.



An der abnehmenden Akkusymbolleiste sehen Sie, wie die Akkuladung geringer wird. Wird die Meldung „BATTERIE SCHWACH. Bitte aufladen.“ angezeigt, kann der Player nicht verwendet werden. In diesem Fall müssen Sie den Akku neu laden, indem Sie das Gerät an den Computer anschließen.

Hinweise

- Laden Sie den Akku bei einer Umgebungstemperatur von 5 bis 35 °C.
- Der Akku kann ca. 500 Mal aufgeladen werden. Diese Zahl variiert möglicherweise je nach Betriebsbedingungen des Players.
- Die Akkuanzeige auf dem Display ist nur ein Näherungswert. So entspricht ein schwarzer Bereich in der Anzeige nicht unbedingt einem Viertel der Batterieladung.
- Auf dem Display wird während des Zugriffs des Players auf den Computer die Meldung „Nicht trennen.“ angezeigt. Trennen Sie während der Anzeige von „Nicht trennen.“ die Verbindung zum Player nicht, da ansonsten die übertragenen Daten beschädigt werden können.
- Solange der Player mit dem Computer verbunden ist, sind die Funktionstasten des Players deaktiviert.
- Einige an den Computer angeschlossene USB-Geräte können den ordnungsgemäßen Betrieb des Players beeinträchtigen.
- Das ordnungsgemäße Laden des Akkus kann mit individuell zusammengestellten oder veränderten Computern nicht gewährleistet werden.
- Wechselt der Computer in einen Energiesparmodus (z. B. Standby- oder Ruhezustandsmodus), während der Player mit dem USB-Kabel am Computer angeschlossen ist, wird der Akku des Players nicht geladen. Stattdessen wird der Akku des Players entladen.
- Schließen Sie den Player nicht über einen längeren Zeitraum an einen Laptop-Computer an, wenn dieser nicht am Stromnetz angeschlossen ist, ansonsten wird der Laptop-Computer u. U. entladen.

Maximieren der Akkulebensdauer

Durch Anpassen der Einstellungen und eine ordnungsgemäße Stromversorgung kann Energie gespart und der Player länger verwendet werden.

Manuelles Ausschalten des Players

Halten Sie die Taste OPTION/PWR OFF gedrückt, wechselt der Player in den Standbymodus, und der Bildschirm wird ausgeschaltet, um Strom zu sparen. Befindet sich der Player länger als einen Tag im Standbymodus, schaltet er sich automatisch aus.

Ändern der Einstellungen

Energie kann folgendermaßen gespart werden:

Einstellungen für Bildschirm	„Helligkeit“ (☞ Seite 103)	„1“
	„Typ“ für „Bildschirmschoner“ (☞ Seite 101)	„Leerer Bildschirm“
	„Wartezeit“ (☞ Seite 102)	„15 Sekunden“
	„Popup Neuer Song“ (☞ Seite 33)	Deaktivieren.
Einstellungen für Klangeffekt	„Equalizer“ (☞ Seite 43)	Deaktivieren.
	„VPT(Surround)“ (☞ Seite 46)	
	„DSEE(Klangverstärker)“ (☞ Seite 49)	
	„Clear Stereo“ (☞ Seite 48)	
	„Dynamic Normalizer“ (☞ Seite 51)	
Einstellungen für Video	„HOLD-Anzeige“ (☞ Seite 61)	„Nein“
Bluetooth-Funktion (☞ Seite 75)		Wird deaktiviert.

Anpassen des Datenformats und der Bitrate

Das Format und die Bitrate der wiedergegebenen Songs, Videos und Fotos können sich auf die pro Akkuladung zur Verfügung stehende Wiedergabezeit auswirken.

Informationen zur Ladezeit und Betriebsdauer finden Sie auf ☞ Seite 154, 155.

Informationen zur Datenübertragung

Daten können direkt per Ziehen und Ablegen mit Windows Explorer auf den Computer übertragen werden.

Bei der Datenhierarchie müssen bestimmte Punkte beachtet werden, damit die Daten wiedergegeben werden können. Informationen zur ordnungsgemäßen Datenübertragung finden Sie in den folgenden Anweisungen.

Näheres zur mitgelieferten Software zur Datenübertragung finden Sie auf  Seite 9.

Tipps

- Bei einigen Computern, auf denen bereits Windows Media Player 10 installiert ist, treten u. U. Dateibeschränkungen (AAC, Videodateien usw.) beim Übertragen von Dateien per Ziehen und Ablegen auf. Dieses Problem kann durch Installieren von Windows Media Player 11 von der mitgelieferten CD-ROM (Informationen finden Sie in der „Kurzanleitung“ unter „Installieren des Bedienungshandbuchs und der Software“) behoben werden. Übertragen Sie die Daten anschließend erneut per Ziehen und Ablegen. Überprüfen Sie vor der Installation auf dem Computer, ob die Software oder der Dienst mit Windows Media Player 11 kompatibel ist.
- Je nach Computerumgebung variiert die Datenhierarchie möglicherweise.

Hinweise

- Ziehen Sie das USB-Kabel nicht, während „Nicht trennen.“ auf dem Player angezeigt wird. Andernfalls werden derzeit übertragene Daten möglicherweise beschädigt.
- Ordnernamen können nicht geändert und die Ordner „MUSIC“, „MP_ROOT“, „VIDEO“, „PICTURES“, „PICTURE“ nicht gelöscht werden.
- Die Namen der direkt im Ordner „MP_ROOT“ oder „MPE_ROOT“ gespeicherten Ordner oder Dateien dürfen nicht geändert werden. Andernfalls werden sie auf dem Player nicht angezeigt.

Fortsetzung ↓

Bei Songs

(In Windows Explorer)

Verschieben Sie Dateien oder Ordner per Ziehen und Ablegen in den Ordner „MUSIC“.

Dateien und Ordner werden jedoch nur bis zur 8. Ebene erkannt.

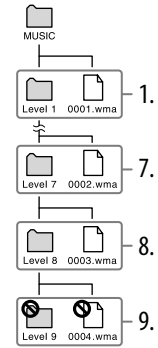

(Auf dem Player)

Ordner werden zunächst in Reihenfolge der Ordnernamen und die Dateien dann in Reihenfolge der Dateinamen angezeigt. Zwischen Groß- und Kleinschreibung wird nicht unterschieden.



Fortsetzung ↓

Videos

(In Windows Explorer)

Verschieben Sie Dateien oder Ordner per Ziehen und Ablegen in den Ordner „VIDEO“.

Auf der 1. Ebene erkennt der Ordner „VIDEO“ eine Datei oder einen Ordner. Auf der 2. Ebene werden Dateien erkannt. Ordner jenseits der ersten Ebene und Dateien jenseits der zweiten Ebene werden jedoch nicht erkannt.

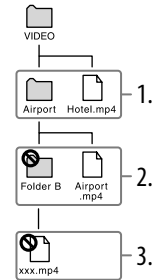

(Auf dem Player)

Videodateien werden in der Reihenfolge angezeigt, in der sie per Ziehen und Ablegen übertragen wurden. (Die zuletzt übertragenen Daten befinden sich oben.)



Tipp

- Sie können JPEG-Dateien als Miniaturbilder von Videodateien festlegen, indem Sie JPEG-Dateien in den entsprechenden Videoordnern ablegen. Beim Anzeigen der Videoliste werden die Miniaturbilder (kleine, im Menü anzuzeigende Bilder) der Videodateien auf dem Player angezeigt. Erstellen Sie zum Anzeigen eines Miniaturbildes einer Videodatei eine JPEG-Datei (160 horizontale × 120 vertikale Punkte, Erweiterung: .jpg), und benennen Sie sie wie die gewünschte Videodatei. Speichern Sie sie anschließend im Ordner mit den Videodateien.

Fortsetzung ↓

Fotos

(In Windows Explorer)

Verschieben Sie Dateien oder Ordner per Ziehen und Ablegen in den Ordner „PICTURE“.

Auf der 1. Ebene erkennt der Ordner „PICTURE“ eine Datei oder einen Ordner. Nur Dateien auf der zweiten Ebene werden vom Ordner „PICTURE“ erkannt. Ab der 2. Ebene werden jedoch weder Dateien noch Ordner erkannt.

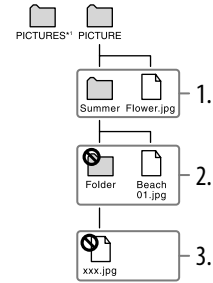

*1 Die Datenhierarchie unter „PICTURES“ entspricht derjenigen im Ordner „PICTURE“.

(Auf dem Player)

Ordner im Ordner „PICTURE“ werden in alphabetischer Reihenfolge angezeigt. Dateien auf der 1. Ebene des Ordners „PICTURE“ werden im Ordner <PICTURE> gespeichert.

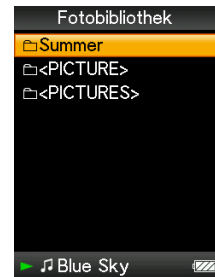

Worum handelt es sich bei Format und Bitrate?

Was bedeutet Audioformat?

Das Audioformat bezieht sich auf das Verfahren, mit dem Audiodaten aus dem Internet bzw. von Audio-CDs auf einen Computer importiert und als Audiodatei gespeichert werden.

Gängige Formate sind beispielsweise MP3 und WMA.

MP3: Bei MP3 (MPEG-1 Audio Layer3) handelt es sich um eine verbreitete Audiokomprimierungstechnologie, die von der MPEG-Arbeitsgruppe der internationalen Normierungsorganisation ISO (International Organization for Standardization) entwickelt wurde.

MP3 kann Audiodateien auf ca. 1/10 der Größe von Standard-CD-Dateien komprimieren.

WMA: WMA (Windows Media Audio) ist eine gängige, von der Microsoft Corporation entwickelte Audio-Komprimierungstechnologie. Mit WMA-Formaten wird bei kleineren Dateien die gleiche Klangqualität wie bei MP3-Formaten erzielt.

AAC: Bei AAC (Advanced Audio Coding) handelt es sich um eine verbreitete Audiokomprimierungstechnologie, die von der MPEG-Arbeitsgruppe der internationalen Normierungsorganisation ISO (International Organization for Standardization) entwickelt wurde. Mit AAC-Formaten wird bei kleineren Dateien die gleiche Klangqualität wie bei MP3-Formaten erzielt.

Linear-PCM: Linear-PCM ist ein Audioaufzeichnungsformat ohne digitale Komprimierung. Aufzeichnungen dieses Formats weisen die gleiche Tonqualität auf wie Musik von CDs.

Was bedeutet Bitrate?

Der Begriff „Bitrate“ bezieht sich auf die Datenmenge, die zum Speichern einer Sekunde an Audio erforderlich ist. Höhere Bitraten bieten in der Regel eine bessere Klangqualität, benötigen aber mehr Speicherplatz bei gleich bleibender Titellänge.

Wie hängen Bitrate, Klangqualität und Speicherplatz zusammen?

Höhere Bitraten bieten in der Regel eine bessere Klangqualität, benötigen aber mehr Speicherplatz bei gleich bleibender Songlänge. Somit können weniger Songs auf dem Player gespeichert werden.

Niedrigere Bitraten bieten mehr Speicherplatz, aber auch eine verminderte Klangqualität.

Hinweis

- Wenn Sie einen CD-Song mit niedriger Bitrate von einem Computer importieren, können Sie die Klangqualität des Songs nicht verbessern, indem Sie beim Übertragen des Songs vom Computer auf den Player eine hohe Bitrate auswählen.

Was bedeutet Videoformat?

Das Videoformat bezieht sich auf das Verfahren, mit dem Video- und Audiodaten auf einen Computer importiert und als Videodatei gespeichert werden.

Gängige Formate sind MPEG-4, AVC usw.

MPEG-4: MPEG-4 steht für Moving Picture Experts Group der Phase 4, entwickelt von der MPEG-Arbeitsgruppe der ISO (Internationale Normungsorganisation). Das Komprimierungsformat gilt für Video- und Audiodaten.

AVC: AVC steht für Advanced Video Coding und wurde von der MPEG-Arbeitsgruppe der ISO entwickelt. Mithilfe von AVC können lebhaftere Bilder bei einer niedrigeren Bitrate erzeugt werden. AVC-Dateien umfassen vier Profile, u. a. „AVC Baseline Profile“. Das AVC-Format basiert auf dem MPEG-4 AVC-Standard der ISO. Da AVC als MPEG-4 Part 10 Advanced Video Coding standardisiert ist, wird es als MPEG-4 AVC/H.264 oder H.264/AVC bezeichnet.

Was bedeutet Fotoformat?

Das Fotoformat bezieht sich auf das Verfahren, mit dem Bilder auf einen Computer importiert und als Bilddateien gespeichert werden.

Gängige Formate sind JPEG usw.

JPEG: JPEG ist ein gängiges Bildkomprimierungsformat, das von JPEG (Joint Photographic Experts Group) entwickelt wurde. JPEG kann Bilddateien auf 1/10 bis 1/100 der Größe von Originalbilddateien komprimieren.



Weitere Informationen zu den mit dem Player kompatiblen Formaten und Bitraten

- Informationen zu unterstützten Dateiformaten und Bitraten siehe  Seite 152.

Speichern von Daten

Daten vom Computer können im integrierten Flash-Speicher des Players gespeichert werden. Übertragen Sie dazu die Daten mithilfe von Windows Explorer oder anderer zur Übertragung geeigneter Software auf den Computer. Bei Anschluss an einen Computer wird der integrierte Flash-Speicher im Windows-Explorer als [WALKMAN] angezeigt.

Hinweise

- Verwenden Sie die mitgelieferte Software nicht während der Verwendung von Windows Explorer, um mit dem integrierten Flash-Speicher des Players zu interagieren.
- Ziehen Sie bei der Datenübertragung während der Anzeige von „Nicht trennen.“ das mitgelieferte USB-Kabel nicht heraus. Die Daten könnten beschädigt werden.
- Formatieren Sie den integrierten Flash-Speicher nicht mit Windows Explorer. Soll der integrierte Flash-Speicher formatiert werden, formatieren Sie ihn mithilfe des Players (☞ Seite 110).
- Ordernamen können nicht geändert und die Ordner „MUSIC“, „MP_ROOT“, „VIDEO“, „PICTURES“ und „PICTURE“ nicht gelöscht werden.
- Die Namen der direkt im Ordner „MP_ROOT“ oder „MPE_ROOT“ gespeicherten Ordner oder Dateien dürfen nicht geändert werden. Andernfalls werden sie auf dem Player nicht angezeigt.

Aktualisieren der Firmware des Players

Die Firmware des Players kann aktualisiert werden. Auf diese Weise fügen Sie dem Player durch die Installation der aktuellen Firmware auf dem Player neue Funktionen hinzu. Informationen zur aktuellen Firmware und Installation der Firmware erhalten Sie auf folgender Website:

Für Kunden in den USA: <http://www.sony.com/walkmansupport>

Für Kunden in Kanada: <http://www.sony.ca/ElectronicsSupport/>

Für Kunden in Europa: <http://support.sony-europe.com/DNA>

Für Kunden in Lateinamerika: <http://www.sony-latin.com/index.crp>

Für Kunden in anderen Ländern/Regionen: <http://www.sony-asia.com/support>

Für Kunden, die Überseemodelle gekauft haben: <http://www.sony.co.jp/overseas/support/>

- 1 Laden Sie das Aktualisierungsprogramm von der Website auf Ihren Computer herunter.**
 - 2 Schließen Sie den Player am Computer an, und starten Sie dann das Aktualisierungsprogramm.**
 - 3 Befolgen Sie die Anweisungen auf dem Bildschirm, um die Firmware des Players zu aktualisieren.**
-

Die Aktualisierung der Firmware ist abgeschlossen.

Fehlerbehebung

Führen Sie die folgenden Schritte zur Fehlerbehebung aus, wenn der Player nicht wie gewünscht funktioniert.

- 1 Schlagen Sie die Symptome des Problems in den folgenden Tabellen nach, und führen Sie zur Fehlerbehebung die angegebenen Maßnahmen aus.**
- 2 Schließen Sie zum Aufladen des Akkus den Player an den Computer an.** Einige Probleme können u. U. durch Aufladen des Akkus behoben werden.

- 3 Drücken Sie die RESET-Taste mit einem dünnen spitzen Gegenstand o. ä.**
Wenn die RESET-Taste während des Betriebs des Players gedrückt wird, können gespeicherte Daten und Einstellungen des Players gelöscht werden.

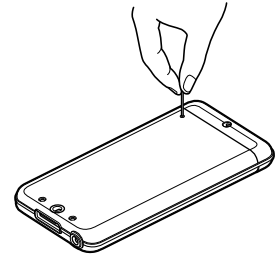

- 4 Prüfen Sie die Informationen zu diesem Problem in den Softwarehilfen.**
- 5 Sie können auch auf den folgenden Support-Websites nach Informationen zu Ihrem Problem suchen.**
Für Kunden in den USA: <http://www.sony.com/walkmansupport>
Für Kunden in Kanada: <http://www.sony.ca/ElectronicsSupport/>
Für Kunden in Europa: <http://support.sony-europe.com/DNA>
Für Kunden in Lateinamerika: <http://www.sony-latin.com/index.crp>
Für Kunden in anderen Ländern/Regionen: <http://www.sony-asia.com/support>
Für Kunden, die Überseemodelle gekauft haben:
<http://www.sony.co.jp/overseas/support/>
- 6 Wenden Sie sich an Ihren Sony-Händler, wenn der Fehler mit den Informationen aus den oben stehenden Quellen nicht behoben werden kann.**

Fortsetzung ↓

Vorgang

Symptom	Ursache/Abhilfemaßnahme
Es ist kein Ton zu hören.	<ul style="list-style-type: none"> • Die Lautstärke wurde vollständig heruntergeregelt. → Stellen Sie die Lautstärke höher ein (☞ Seite 10). • Der Kopfhörer ist nicht richtig an die Buchse angeschlossen. → Schließen Sie den Kopfhörerstecker richtig an die Buchse an (☞ Seite 10). • Der Kopfhörerstecker ist verschmutzt. → Reinigen Sie den Kopfhörerstecker mit einem trockenen, weichen Tuch. • Auf dem Player sind keine Song- oder Videodateien gespeichert. → Folgen Sie den Anweisungen in der angezeigten Meldung, und übertragen Sie Songs oder Videos vom Computer. • Die Bluetooth-Funktion ist aktiviert. → Bei aktivierter Bluetooth-Funktion wird kein Ton über die Kopfhörer des Players wiedergegeben. Deaktivieren Sie die Bluetooth-Funktion (☞ Seite 94).
Keine Daten werden angezeigt.	<ul style="list-style-type: none"> • Der Akku ist leer. → Laden Sie den Akku vollständig auf (☞ Seite 114). → Funktioniert der Player auch nach dem Laden des Akkus nicht, drücken Sie zum Zurücksetzen des Players die RESET-Taste (☞ Seite 124). • Auf dem Player sind keine Daten gespeichert. → Befolgen Sie die Anweisungen in der angezeigten Meldung, und übertragen Sie Daten vom Computer. • Die übertragenen Dateien besitzen ein nicht unterstütztes Format. Informationen finden Sie unter „Technische Daten“ im Abschnitt „Unterstützte Dateiformate“ (☞ Seite 152). → Konvertieren Sie die ATRAC-Audiodaten mithilfe des im Lieferumfang enthaltenen MP3 Conversion Tool. → Songs oder Videos werden abhängig vom Dateiformat möglicherweise nicht wiedergegeben (☞ Seite 152). → Fotos können abhängig von der Dateigröße oder dem Dateiformat möglicherweise nicht angezeigt werden (☞ Seite 152). • Sie verschieben MP4-Audiodateien per Ziehen und Ablegen in einen Videoordner. → Verschieben Sie sie per Ziehen und Ablegen in den Ordner „MUSIC“. • Der beschränkte Wiedergabezeitraum des Songs ist aufgrund der Abonnementbedingungen o. Ä. abgelaufen. → Songs mit abgelaufenem Wiedergabezeitraum können nicht wiedergegeben werden. Aktualisieren Sie sie mithilfe der zur Übertragung verwendeten Software. • Die Datenhierarchieebenen entsprechen nach dem Verschieben per Ziehen und Ablegen in Windows Explorer nicht dem Player (☞ Seite 116).

Vorgang (Fortsetzung)

Symptom	Ursache/Abhilfemaßnahme
Die übertragenen Daten werden nicht in der Liste angezeigt.	<ul style="list-style-type: none"> ● Die maximale Anzahl der anzeigbaren Dateien ist erreicht. Maximal können 1.000 Video- und 10.000 Fotodateien angezeigt werden. Die maximale Anzahl der Ordner ist 1.000 Ordner für Fotos in der Fotoordnerliste. <ul style="list-style-type: none"> → Löschen Sie nicht benötigte Daten. ● Daten wurden per Ziehen und Ablegen am falschen Speicherort abgelegt. <ul style="list-style-type: none"> → Verschieben Sie die Daten per Ziehen und Ablegen an den richtigen Speicherort (☞ Seite 116). ● Verfügbare Kapazität reicht nicht aus. <ul style="list-style-type: none"> → Löschen Sie nicht benötigte Daten, um Speicherplatz auf dem Player freizugeben. ● Die Datenhierarchieebenen entsprechen nach dem Verschieben per Ziehen und Ablegen in Windows Explorer nicht dem Player (☞ Seite 116). ● Die übertragenen Dateien besitzen ein nicht unterstütztes Format. Informationen finden Sie unter „Technische Daten“ im Abschnitt „Unterstützte Dateiformate“ (☞ Seite 152). <ul style="list-style-type: none"> → Konvertieren Sie die ATRAC-Dateien mithilfe des im Lieferumfang enthaltenen MP3 Conversion Tool.
Wenn „Alle Songs“ oder „Album“ ausgewählt ist, werden alle Songs angezeigt. Einige Songs werden jedoch nicht angezeigt, wenn „Ordner“ ausgewählt ist.	<ul style="list-style-type: none"> ● Die Audiodateien befinden sich nicht in dem Ordner „MUSIC“ untergeordneten Ordnern. <ul style="list-style-type: none"> → Verschieben Sie sie per Ziehen und Ablegen in dem Ordner „MUSIC“ untergeordnete Ordner.
Songs werden wie in einem Album nur mit einem beschränkten Wiedergabebereich wiedergegeben.	<ul style="list-style-type: none"> ● Für „Wiedergabebereich“ (☞ Seite 39) wurde „Ausgew. Bereich“ festgelegt. <ul style="list-style-type: none"> → Ändern Sie die Einstellung für den Wiedergabebereich.
Daten können nicht auf dem Player gelöscht werden.	<ul style="list-style-type: none"> ● Es ist nicht möglich, Songs und Fotos auf dem Player zu löschen. <ul style="list-style-type: none"> → Verwenden Sie zum Löschen die zum Übertragen verwendete Software oder Windows Explorer.

Fortsetzung ↓

Vorgang (Fortsetzung)

Symptom	Ursache/Abhilfemaßnahme
Störrauschen tritt auf.	<ul style="list-style-type: none"> • In der Nähe des Players wird ein Gerät verwendet, das Funksignale ausstrahlt (z. B. ein Mobiltelefon). <ul style="list-style-type: none"> → Halten Sie Geräte wie Mobiltelefone während des Betriebs vom Player fern. • Von CDs usw. importierte Musikdaten sind beschädigt. <ul style="list-style-type: none"> → Löschen Sie die Daten, und wiederholen Sie dann den Import und die Übertragung. Schließen Sie zur Vermeidung von Datenschäden beim Importieren von Daten auf den Computer alle anderen Anwendungen. • Die übertragenen Dateien besitzen ein nicht unterstütztes Format. Informationen finden Sie unter „Technische Daten“ im Abschnitt „Unterstützte Dateiformate“ (☞ Seite 152). <ul style="list-style-type: none"> → Konvertieren Sie die ATRAC-Audiodaten mithilfe des im Lieferumfang enthaltenen MP3 Conversion Tool. → Einige Songs können je nach bestimmten Dateispezifikationen möglicherweise nicht wiedergegeben werden. • Die Bluetooth-Verbindung ist instabil. <ul style="list-style-type: none"> → Unter folgenden Kommunikationsbedingungen hören Sie möglicherweise Geräusche. Wechseln Sie Ihre Position, und stellen Sie die Verbindung wieder her.
Die Einstellung „VPT(Surround)“ oder die Funktion „Clear Stereo“ funktioniert nicht.	<ul style="list-style-type: none"> • Bei der Ausgabe an externe Audiolautsprecher mithilfe der optionalen Station haben die Einstellungen „VPT(Surround)“ und die Funktion „Clear Stereo“ möglicherweise keine Wirkung, da der Player nur für die Verwendung kompatibler Kopfhörer ausgelegt ist. Dies ist keine Fehlfunktion. • Wurden die Klangeffekte unter „Klangeffekt-Standard“ nicht übernommen, funktioniert „VPT(Surround)“ während der Kommunikation via Bluetooth nicht (☞ Seite 92).
Das Video wird nicht wiedergegeben, es wird jedoch Ton ausgegeben.	<ul style="list-style-type: none"> • Bei der Datei handelt es sich um eine Datei mit der Erweiterung .3gp. (.3gp unterstützt nur Audio.) • Die Videodatei befindet sich nicht in einem Videordner. <ul style="list-style-type: none"> → Verschieben Sie die Videodateien per Ziehen und Ablegen in einen Videordner.

Fortsetzung ↓

Vorgang (Fortsetzung)

Symptom	Ursache/Abhilfemaßnahme
Die Tasten funktionieren nicht.	<ul style="list-style-type: none"> ● Der HOLD-Schalter steht in der Position HOLD. <ul style="list-style-type: none"> → Stellen Sie den HOLD-Schalter in die entgegengesetzte Position (☞ Seite 11). ● Feuchtigkeit ist in den Player eingedrungen. <ul style="list-style-type: none"> → Warten Sie einige Stunden, bis der Player getrocknet ist. ● Die Restladung ist niedrig oder nicht ausreichend. <ul style="list-style-type: none"> → Laden Sie den Akku, indem Sie ihn an den eingeschalteten Computer anschließen (☞ Seite 114). → Drücken Sie die RESET-Taste, um den Player zurückzusetzen, wenn sich das Problem nicht durch das Laden des Akkus beheben lässt (☞ Seite 124). ● Während „Verbinden“ angezeigt wird, kann der Player nicht bedient werden. <ul style="list-style-type: none"> → Trennen Sie die USB-Verbindung, und bedienen Sie den Player dann.
Die Wiedergabe wird nicht unterbrochen.	<ul style="list-style-type: none"> ● Bei diesem Player besteht kein Unterschied zwischen Unterbrechen und Anhalten. Wenn Sie die Taste ► drücken, wird angezeigt, und die Wiedergabe wird angehalten/unterbrochen.
Der Player funktioniert nicht.	<ul style="list-style-type: none"> ● Die Restladung des Akkus reicht nicht aus. <ul style="list-style-type: none"> → Laden Sie den Akku, indem Sie ihn an den eingeschalteten Computer anschließen (☞ Seite 114). → Drücken Sie die RESET-Taste, um den Player zurückzusetzen, wenn sich das Problem nicht durch das Laden des Akkus beheben lässt (☞ Seite 124).
Übertragene Daten werden nicht gefunden.	<ul style="list-style-type: none"> ● Der integrierte Flash-Speicher des Players wurde mit Windows Explorer formatiert. <ul style="list-style-type: none"> → Formatieren Sie den integrierten Flash-Speicher des Players (☞ Seite 110). ● Das mitgelieferte USB-Kabel wurde während der Datenübertragung vom Player getrennt. <ul style="list-style-type: none"> → Übertragen Sie verwendbare Dateien auf den Computer zurück, und formatieren Sie den integrierten Flash-Speicher des Players (☞ Seite 110). ● Die Datenhierarchieebenen entsprechen nach dem Verschieben per Ziehen und Ablegen in Windows Explorer nicht dem Player (☞ Seite 116). ● Die übertragenen Dateien besitzen ein nicht unterstütztes Format. Informationen finden Sie unter „Technische Daten“ im Abschnitt „Unterstützte Dateiformate“ (☞ Seite 152). <ul style="list-style-type: none"> → Konvertieren Sie die ATRAC-Audiodaten mithilfe des im Lieferumfang enthaltenen MP3 Conversion Tool. → Songs oder Videos werden abhängig vom Dateiformat möglicherweise nicht wiedergegeben (☞ Seite 152). → Fotos können abhängig von der Dateigröße oder dem Dateiformat möglicherweise nicht angezeigt werden (☞ Seite 152).
Die Lautstärke ist zu niedrig.	<ul style="list-style-type: none"> ● „AVLS (Lautstärkelimit)“ ist aktiviert. <ul style="list-style-type: none"> → Deaktivieren Sie „AVLS (Lautstärkelimit)“ (☞ Seite 99).

Vorgang (Fortsetzung)

Symptom	Ursache/Abhilfemaßnahme
Über den rechten Kopfhörerkanal ist kein Ton zu hören. Oder der Ton des rechten Kopfhörerkanals wird auf beiden Ohrhörern ausgegeben.	<ul style="list-style-type: none"> • Der Kopfhörerstecker wurde nicht vollständig in die Buchse eingesteckt. <ul style="list-style-type: none"> → Wenn die Kopfhörer nicht ordnungsgemäß angeschlossen sind, wird der Ton nicht richtig ausgegeben. Drücken Sie den Stecker des Kopfhörers in die Buchse, bis er hörbar einrastet (☞ Seite 10).
Die Wiedergabe stoppt plötzlich.	<ul style="list-style-type: none"> • Die Restladung des Akkus reicht nicht aus. <ul style="list-style-type: none"> → Laden Sie den Akku, indem Sie ihn an den eingeschalteten Computer anschließen (☞ Seite 114). • Es werden Song- oder Videodateien abgespielt, die nicht wiedergegeben werden können. <ul style="list-style-type: none"> → Geben Sie die anderen Song- bzw. Videodateien wieder.
Miniaturbilder werden nicht angezeigt.	<ul style="list-style-type: none"> • Die Songs weisen keine Covergrafikinformationen auf, deren Dateiformat vom Player unterstützt wird. Miniaturbilder werden nur angezeigt, wenn Songs Covergrafikinformationen aufweisen, deren Dateiformat vom Player unterstützt wird. <ul style="list-style-type: none"> → Übertragen Sie die Daten erneut mithilfe des mitgelieferten Windows Media Player oder einer anderen Software zur Datenübertragung. • Der Name des Miniaturbildes stimmt nicht mit der Videodatei überein, oder die Videodatei befindet sich nicht am richtigen Speicherort. <ul style="list-style-type: none"> → Platzieren Sie eine JPEG-Datei mit demselben Namen wie die Videodatei im Ordner unter dem Ordner „VIDEO“. • Weisen die Fotos keine Miniaturbilder auf, die dem Dateiformat EXIF entsprechen, können die Miniaturbilder nicht angezeigt werden. <ul style="list-style-type: none"> → Übertragen Sie die Fotos mithilfe des mitgelieferten Media Manager für WALKMAN erneut.
Covergrafiken werden nicht angezeigt.	<ul style="list-style-type: none"> • Die Daten enthalten keine Covergrafikinformationen. <ul style="list-style-type: none"> → Die Covergrafik wird nur angezeigt, wenn Covergrafikinformationen enthalten sind. Covergrafiken können mithilfe des mitgelieferten Windows Media Player 11 oder anderer zur Übertragung geeigneter Software festgelegt werden. Informationen zur Bedienung erhalten Sie in der Hilfe oder beim Hersteller der Software. • Einige Covergrafiken werden je nach Dateiformat nicht angezeigt.
Die Formatierung kann nicht ausgeführt werden.	<ul style="list-style-type: none"> • Die Restladung ist niedrig oder nicht ausreichend. <ul style="list-style-type: none"> → Laden Sie den Akku, indem Sie ihn an den eingeschalteten Computer anschließen (☞ Seite 114).
Der Player wurde versehentlich aus- und anschließend wieder eingeschaltet.	<ul style="list-style-type: none"> • Bei einer Fehlfunktion schaltet sich der Player aus und automatisch wieder ein.

Symptom	Ursache/Abhilfemaßnahme
Der Player funktioniert nicht ordnungsgemäß.	<ul style="list-style-type: none"> • Der Computer wird bei angeschlossenem Player gestartet oder neu gestartet. <ul style="list-style-type: none"> → Setzen Sie den Player durch Drücken der RESET-Taste des Players zurück. Trennen Sie die Verbindung zum Player, wenn Sie den Computer starten oder neu starten.
Beim Betrieb des Players wird kein Signalton ausgegeben.	<ul style="list-style-type: none"> • „Signalton“ ist deaktiviert. <ul style="list-style-type: none"> → Stellen Sie „Signalton“ auf „Ein“ ein (☞ Seite 100). • Der Signalton erklingt nicht, wenn die Bluetooth-Funktion aktiviert ist.

Display

Symptom	Ursache/Abhilfemaßnahme
„□“ erscheint anstelle eines Titels.	<ul style="list-style-type: none"> • Der Titel enthält Zeichen, die auf dem Player nicht angezeigt werden können. <ul style="list-style-type: none"> → Benennen Sie den Titel mit den geeigneten Zeichen um. Verwenden Sie dazu die zur Übertragung verwendete Software oder Windows Explorer.
Anstelle eines Album- oder Interpretennamens usw. wird „Unbekannt“ angezeigt.	<ul style="list-style-type: none"> • Die Daten enthalten keine Dateninformationen wie Album- oder Interpretenname.
Zeichen werden nicht ordnungsgemäß angezeigt.	<ul style="list-style-type: none"> • Die falsche Sprache wurde ausgewählt. <ul style="list-style-type: none"> → Korrigieren Sie die Einstellung von „Sprache (Language)“ (☞ Seite 112), und übertragen Sie dann erneut Daten an den Player.
Der Bildschirm wird bei der Anzeige eines Fotos dunkel.	<ul style="list-style-type: none"> • Während der für „Wartezeit“ festgelegten Zeit wurde kein Vorgang ausgeführt (☞ Seite 102). <ul style="list-style-type: none"> → Drücken Sie eine beliebige Taste.
Das Display wird ausgeschaltet.	<ul style="list-style-type: none"> • Während sich der Player im Pausemodus befand, wurde 3 Minuten lang kein Vorgang ausgeführt. <ul style="list-style-type: none"> → Drücken Sie eine beliebige Taste. • „Bildschirmschoner“ ist auf „Leerer Bildschirm“ eingestellt, und während der für „Wartezeit“ festgelegten Zeit hat keine Aktivität stattgefunden (☞ Seite 102). <ul style="list-style-type: none"> → Drücken Sie eine beliebige Taste. → Legen Sie für „Bildschirmschoner“ eine andere Einstellung als „Leerer Bildschirm“ fest. • „HOLD-Anzeige“ ist auf „Nein“ eingestellt. <ul style="list-style-type: none"> → Stellen Sie den HOLD-Schalter in die entgegengesetzte Position (☞ Seite 11). → Legen Sie für „HOLD-Anzeige“ die Option „Ja“ fest (☞ Seite 61). Videos können auch bei aktivierter HOLD-Funktion angezeigt werden.
Eine Meldung wird angezeigt.	<ul style="list-style-type: none"> • Weitere Informationen finden Sie unter „Meldungen“ (☞ Seite 139).

Stromversorgung

Symptom	Ursache/Abhilfemaßnahme
Die Betriebsdauer des Akkus ist sehr kurz.	<ul style="list-style-type: none"> • Die Umgebungstemperatur liegt unter 5 °C. → Unter diesen Bedingungen verkürzt sich die Betriebsdauer des Akkus. Dies ist keine Fehlfunktion. • Der Akku wurde nicht lange genug geladen. → Laden Sie den Akku, bis FULL angezeigt wird. • Durch Anpassen der Einstellungen und eine ordnungsgemäße Stromversorgung kann Energie gespart und der Player länger verwendet werden (☞ Seite 115). • Sie haben den Player längere Zeit nicht verwendet. → Die Leistung des Akkus wird durch häufiges Laden und Entladen erhöht. • Beträgt die Betriebsdauer des Akkus auch nach dem vollständigen Laden nur noch die Hälfte der ursprünglichen Betriebsdauer, muss der Akku ausgetauscht werden. → Wenden Sie sich an Ihren Sony-Händler. • Urheberrechtlicher Inhalt wird wiedergegeben. → Werden urheberrechtlich geschützte Inhalte wiedergegeben, wird die Akkuliebensdauer verkürzt. • Die Bluetooth-Funktion ist aktiviert. → Bei aktivierter Bluetooth-Funktion wird selbst dann Akkuladung verbraucht, wenn der Player nicht bedient wird. Deaktivieren Sie die Bluetooth-Funktion, wenn Sie sie nicht verwenden. • Funkwellen werden von Bluetooth-Geräten oder WLAN-Geräten in der Umgebung erzeugt. → Bei aktivierter Bluetooth-Funktion beeinträchtigen und verkürzen die von diesen Geräten erzeugten Funkwellen die Akku-Betriebsdauer.
Der Akku des Players kann nicht geladen werden.	<ul style="list-style-type: none"> • Das USB-Kabel ist nicht ordnungsgemäß an den USB-Anschluss des Computers angeschlossen. → Ziehen Sie das USB-Kabel ab, und schließen Sie es wieder an. → Verwenden Sie das mitgelieferte USB-Kabel. • Der Akku wurde nicht bei einer Umgebungstemperatur von 5 °C bis 35 °C geladen. → Laden Sie den Akku bei einer Umgebungstemperatur von 5 °C bis 35 °C. • Der Computer ist nicht eingeschaltet. → Schalten Sie den Computer ein. • Der Computer hat in den Energiespar- oder Ruhezustand gewechselt. → Reaktivieren Sie den Computer.

Stromversorgung (Fortsetzung)

Symptom	Ursache/Abhilfemaßnahme
Der Player schaltet sich automatisch aus.	<ul style="list-style-type: none"> • Der Player schaltet sich automatisch aus, um Strom zu sparen. → Drücken Sie eine beliebige Taste, um den Player einzuschalten.
Das Laden nimmt sehr wenig Zeit in Anspruch.	<ul style="list-style-type: none"> • Wenn der Akku beim Starten des Ladevorgangs fast vollständig aufgeladen ist, erfordert die Aufladung nur wenig Zeit.

Verbindung mit einem Computer

Symptom	Ursache/Abhilfemaßnahme
MP3 Conversion Tool oder Media Manager für WALKMAN wird nicht gestartet.	<ul style="list-style-type: none"> • Die Systemumgebung Ihres Computers wurde möglicherweise aufgrund einer Aktualisierung des Windows-Betriebssystems geändert.
„Verbinden“ wird nicht angezeigt, wenn der Player mit dem mitgelieferten USB-Kabel an den Computer angeschlossen wird.	<ul style="list-style-type: none"> • Das USB-Kabel ist nicht ordnungsgemäß an den USB-Anschluss des Computers angeschlossen. → Entfernen Sie das USB-Kabel, und schließen Sie es erneut an. → Verwenden Sie das mitgelieferte USB-Kabel. • Ein USB-Hub wird verwendet. → Das Anschließen des Players über einen USB-Hub ist u. U. nicht möglich. Schließen Sie den Player mit dem mitgelieferten USB-Kabel an den Computer an. • Auf dem Computer wird eine andere Software als die zum Übertragen verwendete ausgeführt. → Ziehen Sie das USB-Kabel ab, warten Sie einige Minuten, und schließen Sie es erneut an. Wenn das Problem weiterhin vorliegt, ziehen Sie das USB-Kabel ab, starten Sie den Computer neu, und schließen Sie das USB-Kabel erneut an. • „Verbinden“ wird u. U. nicht auf dem Player angezeigt, abhängig von der Softwareumgebung auf dem Computer. → Starten Sie Windows Media Player oder Windows Explorer.
Beim Anschließen an den Computer wird der Player nicht vom Computer erkannt.	<ul style="list-style-type: none"> • Das USB-Kabel ist nicht ordnungsgemäß an den USB-Anschluss des Computers angeschlossen. → Ziehen Sie das USB-Kabel ab, und schließen Sie es erneut an. • Ein USB-Hub wird verwendet. → Das Anschließen des Players über einen USB-Hub ist u. U. nicht möglich. Schließen Sie den Player mit dem mitgelieferten USB-Kabel an den Computer an. • Möglicherweise liegt ein Problem mit dem USB-Anschluss des Computers vor. Schließen Sie den Player an einen anderen USB-Anschluss des Computers an.

Verbindung mit einem Computer (Fortsetzung)

Symptom	Ursache/Abhilfemaßnahme
<p>Es können keine Daten vom Computer auf den Player übertragen werden.</p>	<ul style="list-style-type: none"> ● Die Übertragung wird u. U. aufgrund von Störrauschen wie z. B. statischer Elektrizität unterbrochen. Dadurch sollen Dateninformationen geschützt werden. <ul style="list-style-type: none"> → Trennen Sie die Verbindung zum Player, und schließen Sie ihn erneut an. ● Übertragen Sie Dateien per Ziehen und Ablegen auf Computern, auf denen Windows Media Player 11 nicht installiert ist, können einige Dateien (AAC-, Videodateien usw.) per Ziehen und Ablegen übertragen werden. <ul style="list-style-type: none"> → Installieren Sie Windows Media Player 11 von der mitgelieferten CD-ROM, und übertragen Sie anschließend erneut Dateien per Ziehen und Ablegen. Überprüfen Sie vor der Installation von Windows Media Player 11 auf dem Computer, ob die Software oder der Dienst mit Windows Media Player 11 kompatibel ist. Informationen zur Verwendung von oder zu Support für Windows Media Player finden Sie auf der folgenden Website: http://support.microsoft.com/ ● Das USB-Kabel ist nicht ordnungsgemäß an den USB-Anschluss des Computers angeschlossen. <ul style="list-style-type: none"> → Ziehen Sie das USB-Kabel ab, und schließen Sie es erneut an. ● Im integrierten Flash-Speicher ist nicht genügend Speicherplatz vorhanden. <ul style="list-style-type: none"> → Übertragen Sie nicht benötigte Daten zurück auf den Computer, um Speicherplatz freizugeben. ● Songs mit einer zeitlichen Wiedergabeeinschränkung oder mit begrenzter Wiedergabehäufigkeit können aufgrund der von den Urheberrechtsinhabern festgelegten Einschränkungen möglicherweise nicht übertragen werden. Einzelheiten zu den Einstellungen der einzelnen Audiodateien erhalten Sie beim Anbieter. ● Auf dem Player sind nicht erwartete Daten vorhanden. <ul style="list-style-type: none"> → Übertragen Sie verwendbare Dateien auf den Computer zurück, und formatieren Sie den integrierten Flash-Speicher des Players (☞ Seite 110).

Verbindung mit einem Computer (Fortsetzung)

Symptom	Ursache/Abhilfemaßnahme
<p>Es können keine Daten vom Computer auf den Player übertragen werden. (Fortsetzung)</p>	<ul style="list-style-type: none"> ● Die Daten sind möglicherweise beschädigt. <ul style="list-style-type: none"> → Löschen Sie die Daten, die nicht vom Computer übertragen werden können, und importieren Sie sie dann erneut auf den Computer. Schließen Sie zur Vermeidung von Datenschäden beim Importieren von Daten auf den Computer alle anderen Anwendungen. ● Übertragungslimit von Dateien und Ordnern wurde überschritten. <ul style="list-style-type: none"> → Löschen Sie nicht benötigte Daten. ● Sie versuchen, Dateien mit den Erweiterungen .m4a, .mp4, .3gp oder .m4v auf einen Computer zu übertragen, auf dem bereits Windows Media Player 10 installiert ist. <ul style="list-style-type: none"> → Installieren Sie Windows Media Player 11 von der im Lieferumfang enthaltenen CD-ROM. ● Wenden Sie sich an den Hersteller, wenn Sie die Daten mithilfe einer geeigneten Software übertragen, dieser Vorgang aber fehlschlägt.
<p>Auf den Player kann nur eine geringe Menge von Daten übertragen werden.</p>	<ul style="list-style-type: none"> ● Im integrierten Flash-Speicher ist nicht genügend Speicherplatz vorhanden. <ul style="list-style-type: none"> → Übertragen Sie nicht benötigte Daten zurück auf den Computer, um Speicherplatz freizugeben. ● Auf dem Player sind Daten gespeichert, die nicht wiedergegeben werden können. <ul style="list-style-type: none"> → Wenn andere Daten als Song-, Video- oder Fotodaten auf dem Player gespeichert werden, können weniger Daten übertragen werden. Übertragen Sie Daten, die nicht auf dem Player wiedergegeben werden können, zurück auf den Computer, um Speicherplatz freizugeben.
<p>Der Player wird während der Verbindung mit dem Computer instabil.</p>	<ul style="list-style-type: none"> ● Sie verwenden einen USB-Hub oder ein USB-Verlängerungskabel. <ul style="list-style-type: none"> → Das Anschließen des Players über einen USB-Hub oder ein Verlängerungskabel ist u. U. nicht möglich. Schließen Sie den Player mit dem mitgelieferten USB-Kabel an den Computer an.
<p>Die Ordner können nicht gelöscht oder umbenannt werden.</p>	<ul style="list-style-type: none"> ● Die Ordner „MUSIC“, „MP_ROOT“, „VIDEO“, „PICTURES“ und „PICTURE“ können nicht gelöscht oder umbenannt werden.

Bluetooth-Kommunikation

Symptom	Ursache/Abhilfemaßnahme
Pairing kann nicht abgeschlossen werden.	<ul style="list-style-type: none"> • Der Player und das Gerät sind für die Kommunikation via Bluetooth zu weit voneinander entfernt. <ul style="list-style-type: none"> → Pairen Sie die Geräte innerhalb der Kommunikationsreichweite (☞ Seite 96). • Das Bluetooth-Gerät unterstützt vom Player unterstützte Profile nicht. <ul style="list-style-type: none"> → Unterscheiden sich die unterstützten Profile, können Player und Gerät nicht gepairt werden.
Die Kommunikation via Bluetooth kann nicht gestartet werden.	<ul style="list-style-type: none"> • Sie versuchen, eine Verbindung mit einem Bluetooth-Gerät herzustellen, das nicht für „Schnelle Verbindung“ mithilfe der BLUETOOTH-Taste festgelegt wurde. <ul style="list-style-type: none"> → Legen Sie das gewünschte Gerät für „Schnelle Verbindung“ mithilfe der Einstellung „Schnelle Verbindung“ fest (☞ Seite 88). • Das Bluetooth-Gerät ist nicht eingeschaltet. <ul style="list-style-type: none"> → Schalten Sie das Gerät ein, und richten Sie es für die Kommunikation via Bluetooth ein. • Bluetooth-Verbindung wurde beendet. <ul style="list-style-type: none"> → Stellen Sie eine Bluetooth-Verbindung her (☞ Seite 81). • Pairing ist fehlgeschlagen oder nicht abgeschlossen. <ul style="list-style-type: none"> → Der Player kann nicht mit Geräten kommunizieren, mit denen er nicht gepairt wurde. Pairen Sie den Player und das Gerät (☞ Seite 78). • Der Player oder das Bluetooth-Gerät hat in den Standbymodus gewechselt. <ul style="list-style-type: none"> → Aktivieren Sie den Player/das Gerät wieder. • Die Kapazität des Akkus nimmt ab bzw. ist beinahe erschöpft. <ul style="list-style-type: none"> → Laden Sie den Akku, indem Sie den Player an einen eingeschalteten Computer anschließen (☞ Seite 114). • Das Pairing wurde auf dem Player oder dem Bluetooth-Gerät durch Formatierung, Zurücksetzen der Einstellungen usw. gelöscht. <ul style="list-style-type: none"> → Pairen Sie den Player und das Gerät erneut.

Fortsetzung ↓

Bluetooth-Kommunikation (Fortsetzung)

Symptom	Ursache/Abhilfemaßnahme
<p>Sie hören keinen Ton über das verbundene Gerät.</p>	<ul style="list-style-type: none"> ● Das Bluetooth-Gerät ist auf stumm geschaltet. → Ändern Sie die Einstellungen zum Wiederherstellen der Audiofunktion. ● Die Lautstärke wird auf Null eingestellt. → Die Lautstärke bestimmter Geräte kann nicht über die Drahtlosverbindung eingestellt werden. Erhöhen Sie die Lautstärke des Geräts manuell. ● Der Player oder das Bluetooth-Gerät ist nicht eingeschaltet. → Schalten Sie den Player/das Gerät ein, und richten Sie ihn/es für die Bluetooth-Kommunikation ein. ● Das Bluetooth-Gerät unterstützt das A2DP-Profil möglicherweise nicht. → Prüfen Sie, ob das Gerät A2DP-Profile unterstützt (☞ Seite 75). ● Die Wiedergabe des Songs oder des Videos wurde nicht gestartet. → Starten Sie die Wiedergabe des Songs oder des Videos (☞ Seite 21, 52). ● Das Bluetooth-Gerät ist nicht eingeschaltet. → Schalten Sie das Gerät ein, und richten Sie es für die Bluetooth-Kommunikation ein. ● Die Bluetooth-Verbindung wurde getrennt. → Stellen Sie eine Bluetooth-Verbindung her (☞ Seite 81).
<p>Die Lautstärke kann nicht eingestellt werden.</p>	<ul style="list-style-type: none"> ● Der HOLD-Schalter steht in der Position HOLD. → Stellen Sie den HOLD-Schalter in die entgegengesetzte Position (☞ Seite 11). ● Die Lautstärke bestimmter Geräte kann nicht über die Drahtlosverbindung eingestellt werden. Erhöhen Sie die Lautstärke des Geräts oder des Players manuell.
<p>Der Ton wird verzerrt oder unterbrochen.</p>	<ul style="list-style-type: none"> ● Ein Gerät, das auf einer Frequenz von 2,4 GHz betrieben wird, wie z. B. ein WLAN-Gerät, ein schnurloses Telefon oder ein Mikrowellenofen, wird in der Nähe des Players oder des Geräts verwendet. → Die Bluetooth-Kommunikation sollte nicht in der Nähe von elektronischen Geräten erfolgen. ● Die Kommunikation wird durch Hindernisse wie Metall, Wände oder Personen gestört. → Beseitigen Sie die Hindernisse, oder wechseln Sie Ihre Position, um die Kommunikation zu gewährleisten. ● Wurden die Klangeffekte unter „Klangeffekt-Standard“ nicht übernommen, funktioniert „VPT(Surround)“ während der Kommunikation via Bluetooth nicht (☞ Seite 92).

Bluetooth-Kommunikation (Fortsetzung)

Symptom	Ursache/Abhilfemaßnahme
Der Ton wird häufig unterbrochen.	<ul style="list-style-type: none"> • Ein Gerät, das auf einer Frequenz von 2,4 GHz betrieben wird, wie z. B. ein WLAN-Gerät, ein schnurloses Telefon oder ein Mikrowellenofen, wird in der Nähe des Players oder des Geräts verwendet. <ul style="list-style-type: none"> → Die Bluetooth-Kommunikation sollte nicht in der Nähe von elektronischen Geräten erfolgen. • Die Kommunikation wird durch Hindernisse wie Metall, Wände oder Personen gestört. <ul style="list-style-type: none"> → Beseitigen Sie die Hindernisse, oder wechseln Sie Ihre Position, um die Kommunikation zu gewährleisten. • Die Einstellung für die Bitrate ist nicht für die Umgebung geeignet. <ul style="list-style-type: none"> → Die Stabilität der Verbindung basiert auf der Einstellung für die Bitrate und auf der Umgebung. Bei instabiler Verbindung passen Sie die Bitrate unter „Modus Klangqualität“ an, um die Verbindung zu gewährleisten (☞ Seite 91).
Störgeräusche tritt auf.	<ul style="list-style-type: none"> • Die Bluetooth-Verbindung ist instabil. <ul style="list-style-type: none"> → Unter folgenden Kommunikationsbedingungen hören Sie möglicherweise Geräusche. Wechseln Sie Ihre Position, und stellen Sie die Verbindung wieder her (☞ Seite 86). • Je nach Verbindungsstatus hören Sie auf einer Seite der Kopfhörer Geräusche. <ul style="list-style-type: none"> → Beenden Sie die Bluetooth-Verbindung, und stellen Sie sie wieder her.
Videoton wird verzögert wiedergegeben	<ul style="list-style-type: none"> • Bei der Wiedergabe von Videoton über bestimmte Bluetooth-Geräte wird der Ton möglicherweise verzögert wiedergegeben.

Fortsetzung ↓

Sonstiges

Symptom	Ursache/Abhilfemaßnahme
Beim Betrieb des Players wird kein Signalton ausgegeben.	<ul style="list-style-type: none"> ● „Signalton“ wurde auf „Aus“ eingestellt. → Stellen Sie „Signalton“ auf „Ein“ ein (☞ Seite 100). ● Wenn der Player an die optionale Station oder ein anderes Gerät angeschlossen ist, wird kein Signalton ausgegeben. ● Der Signalton erklingt nicht, wenn die Bluetooth-Funktion aktiviert ist.
Der Player wird warm.	<ul style="list-style-type: none"> ● Der Player kann sich beim Aufladevorgang des Akkus erwärmen. Diese Erwärmung hält nach dem Ladevorgang noch kurz an. Auch bei der Übertragung einer großen Datenmenge kann sich der Player erwärmen. Dies ist ganz normal und kein Grund zur Sorge. Lassen Sie den Player eine Zeit lang abkühlen.
Der Bildschirm schaltet sich bei jedem Songwechsel ein.	<ul style="list-style-type: none"> ● „Popup Neuer Song“ ist auf „Ein“ eingestellt. → Legen Sie für „Popup Neuer Song“ die Option „Aus“ fest (☞ Seite 33).
Das Datum und die Uhrzeit wurden zurückgesetzt.	<ul style="list-style-type: none"> ● Wenn Sie den Player eine Zeit lang nicht verwenden und der Akku leer ist, werden das Datum und die Uhrzeit möglicherweise zurückgesetzt. Dabei handelt es sich nicht um eine Fehlfunktion. Laden Sie den Akku, bis FULL auf dem Bildschirm angezeigt wird, und stellen Sie das Datum und die Uhrzeit neu ein (☞ Seite 104).

Meldungen

Folgen Sie den nachstehenden Anweisungen, wenn eine Meldung im Display angezeigt wird.

Meldung	Bedeutung	Abhilfemaßnahme
Gruppennummer voll	<ul style="list-style-type: none"> Die Gesamtanzahl der Listenelemente (außer Songlisten) überschreitet die maximale Anzahl (8.192 Elemente). Die Gesamtanzahl der in Wiedergabelisten gespeicherten Songs hat 65.535 erreicht. 	<p>Über die maximale Anzahl hinausgehende Songs werden unter „Andere“ gespeichert.</p> <p>→ Wenn Sie einen Song nicht finden können, sollten Sie zunächst in der Liste „Andere“ danach suchen.</p> <p>→ Löschen Sie nicht benötigte Songs mithilfe der zum Übertragen der Songs verwendeten Software oder mit dem Windows Explorer vom Player, wenn über die maximale Anzahl hinausgehende Songs nicht in der Liste „Andere“ gespeichert werden sollen.</p> <p>→ Übersteigt die Anzahl der auf dem Player registrierten Wiedergabelisten 65.535, können keine weiteren Wiedergabelisten angezeigt werden. Verringern Sie diese Anzahl durch Löschen der Wiedergabelisten mithilfe der Software, die Sie zum Übertragen der Wiedergabelisten verwendet haben.</p>
Bluetooth-Gerät nicht gefunden.	Der Player kann keine Bluetooth-Geräte finden, die zum Pairing verfügbar sind.	Wählen Sie in der Liste „Erneut suchen“.
„Wartezeit“ kann nicht geändert werden, wenn für „Typ“ die Option „Kein“ festgelegt ist.	Sie versuchen, „Wartezeit“ festzulegen, obwohl für „Typ“ die Option „Kein“ festgelegt ist.	Legen Sie den Bildschirmschonertyp auf eine andere Einstellung als „Kein“ fest.
Abschluss während Wiedergabe nicht möglich. Bitte Wiedergabe anhalten und erneut versuchen.	Sie versuchen während der Wiedergabe, ein nicht wählbares Element auszuwählen.	Unterbrechen Sie die Wiedergabe, und wiederholen Sie den Vorgang.
Kann bei aktivierter Bluetooth-Funktion nicht abgeschlossen werden. Bluetooth-Funktion beenden.	Sie versuchen, Funktionen zu bedienen, die nicht mit der Bluetooth-Funktion kompatibel sind.	Deaktivieren Sie die Bluetooth-Funktion.

Meldung	Bedeutung	Abhilfemaßnahme
Angeschlossenes Bluetooth-Gerät kann nicht gelöscht werden. Verbindung trennen.	Sie versuchen, das derzeit verbundene Bluetooth-Gerät zu löschen.	Beenden Sie die Bluetooth-Verbindung (☞ Seite 81), und löschen Sie dann das Bluetooth-Gerät (☞ Seite 90).
Ordner können nur bis zu dieser Ebene angezeigt werden. Platzieren Sie Titel nur in Ordnern bis zur 8. Ebene.	Songs ab der 8. Ordnerstufe können vom Player nicht wiedergegeben werden. (☞ Seite 117).	Verschieben Sie die Songs jenseits der 8. Ordnerstufe mithilfe von Windows Explorer auf eine höhere Ebene.
Max. 8 Bluetooth-Geräte können gepairt werden.	Sie versuchen, ein weiteres Bluetooth-Gerät zu pairen, wenn der Player bereits mit 8 Geräten gepairt wurden.	Der Player kann mit maximal 8 Geräten gepairt werden. Löschen Sie nicht benötigte Geräte vom Player.
Wiedergabe nicht möglich, Dateiformat wird nicht unterstützt.	<ul style="list-style-type: none"> • Sie versuchen, eine Datei wiederzugeben, die auf dem Player nicht wiedergegeben werden kann. • Eine Audiodatei wurde durch Ziehen und Ablegen in Videoordner übertragen. 	Die Wiedergabe von Songs in einem nicht unterstützten Format ist nicht möglich (☞ Seite 152). Verschieben Sie sie in den Ordner „MUSIC“.
Wiedergabe nicht möglich, Datei ist beschädigt. Mit kompatibler Software/Hardware verbinden und erneut übertragen.	Die zu übertragende Datei ist beschädigt.	Übertragen Sie die Datei erneut auf den Player.
Wiedergabe nicht möglich; Lizenz ist abgelaufen.	Der Wiedergabezeitraum des Songs ist abgelaufen.	Aktualisieren Sie die Lizenzinformationen der Songs mithilfe der zur Übertragung verwendeten Software.
Pairing kann bei angeschlossenem Bluetooth-Gerät nicht gestartet werden. Verbindung trennen.	Der Player versucht bei aktiver Bluetooth-Verbindung, das Pairing zu starten.	Trennen Sie die Bluetooth-Verbindung (☞ Seite 81), und starten Sie das Pairing dann (☞ Seite 78).
Angeschlossenes Bluetooth-Gerät ändern?	Sie versuchen, eine weitere Bluetooth-Verbindung herzustellen, während die aktuelle Verbindung beendet wird.	Wählen Sie „Ja“, wenn Sie das Gerät ändern möchten, zu dem die Verbindung hergestellt werden soll.
Verbindung konnte nicht hergestellt werden.	Der Player konnte keine Bluetooth-Verbindung herstellen.	Beseitigen Sie die Hindernisse, oder wechseln Sie Ihre Position, um die Kommunikation via Bluetooth zu gewährleisten.
Ausgewähltes Gerät wurde nicht gefunden.	Der Player kann das Bluetooth-Gerät nicht finden, das Sie in der Liste der Bluetooth-Geräte ausgewählt haben.	Zwischen Player und Bluetooth-Gerät dürfen sich keine Hindernisse befinden.
Löschen fehlgeschlagen.	Der Player konnte keine Videodateien löschen.	Löschen Sie das Video mithilfe der zum Übertragen des Videos verwendeten Software oder mit Windows Explorer.

Meldung	Bedeutung	Abhilfemaßnahme
Nicht trennen.	Der Player ist zur Datenübertragung mit einem Computer oder anderen externen Geräten verbunden.	Dies ist keine Fehlermeldung. Ziehen Sie das USB-Kabel erst nach Abschluss der Übertragung heraus.
Kennwort eingeben	Zum Starten des Pairing-Vorgangs ist die Eingabe eines Kennworts auf dem Bluetooth-Gerät erforderlich.	Geben Sie das Kennwort ein, um das Pairing abzuschließen (☞ Seite 78).
Die Firmware wurde nicht aktualisiert.	Die Aktualisierung der Firmware wurde nicht abgeschlossen.	Folgen Sie den auf dem Computer angezeigten Anweisungen, und versuchen Sie erneut, die Firmware zu aktualisieren.
Bibliotheksfehler aufgetreten. Mit kompatibler Software/Hardware verbinden und die Übertragung erneut durchführen.	Die Datenbank für Songs, Videos oder Fotos ist beschädigt.	→ Übertragen Sie Songs, Videos oder Fotos erneut. → Formatieren Sie den integrierten Flash-Speicher (☞ Seite 110), und wiederholen Sie anschließend die Datenübertragung, wenn sich das Problem nicht durch die obige Maßnahme beheben lässt.
BATTERIE SCHWACH. Bitte aufladen.	Die Kapazität des Akkus nimmt ab.	Laden Sie den Akku (☞ Seite 114).
Keine Geräte wurden gepaired. Pairing ausführen.	Der Player wurde nicht mit Bluetooth-Geräten gepaired.	Pairen Sie den Player und das Bluetooth-Gerät (☞ Seite 78).
Keine Elemente mit diesem Anfangsbuchstaben gefunden.	Mit der Funktion „Ursprüngliche Suche“ wurden keine Songs gefunden, die mit dem ausgewählten Anfangsbuchstaben beginnen.	Drücken Sie die Taste ▲/▼/◀/▶, um andere Anfangsbuchstaben auszuwählen.
Keine Bibliothek vorhanden. Mit kompatibler Software/Hardware verbinden und die Übertragung erneut durchführen.	Auch nach dem Übertragen von Daten stehen keine Informationen zu auf den Player übertragenen Daten zur Verfügung.	Übertragen Sie mithilfe von Windows Explorer oder anderer zur Übertragung geeigneter Software die Daten erneut.
Keine Fotos zur Anzeige verfügbar.	Es sind keine Fotos vorhanden, die auf dem Player angezeigt werden können.	Übertragen Sie Fotos in einem unterstützten Format.
Keine Fotos zur Anzeige verfügbar. Mit kompatibler Software/Hardware verbinden und Fotos übertragen.	Sie versuchen, ein Foto anzuzeigen, obwohl keine Fotos auf dem Player gespeichert sind.	Übertragen Sie Fotos auf den Player.
Es sind keine abspielbaren Songs verfügbar.	Sie versuchen, die Wiedergabe über die Option „Wiedergabe“ im Optionsmenü zu starten, der ausgewählte Ordner enthält jedoch keine Songs.	Übertragen Sie Songs in unterstütztem Format, und starten Sie die Wiedergabe.

Meldung	Bedeutung	Abhilfemaßnahme
Keine Wiedergabelisten verfügbar. Mit kompatibler Software oder kompatibelem Gerät verbinden und Wiedergabelisten übertragen.	Wenn Sie  (Wiedergabelisten) im Menü „Hauptseite“ gewählt haben und keine Wiedergabelisten auf dem Player vorhanden sind, erscheint diese Meldung.	Übertragen Sie mithilfe von Windows Explorer oder anderer zur Übertragung geeigneter Software Wiedergabelisten auf den Player.
Keine Songs zur Wiedergabe verfügbar. Mit kompatibler Software/Hardware verbinden und Songs erneut übertragen.	Sie versuchen, die Wiedergabe zu starten, obwohl keine Songs auf dem Player oder in der ausgewählten Wiedergabeliste gespeichert sind.	Übertragen Sie Songs auf den Player.
Keine Songs im ausgewählten Element.	Im ausgewählten Ordner befinden sich keine Songs.	Übertragen Sie Songs mithilfe von Windows Explorer oder anderer zur Übertragung geeigneter Software in die dem Ordner „MUSIC“ untergeordneten Ordner.
Keine Videos zur Wiedergabe verfügbar. Mit kompatibler Software/Hardware verbinden und Videos erneut übertragen.	Sie versuchen, die Wiedergabe zu starten, obwohl keine Videos auf dem Player gespeichert sind.	Übertragen Sie Videos auf den Player.
Nicht genügend freier Speicherplatz. Dateien löschen, um Speicherplatz frei-zugeben.	Die verfügbare Kapazität des Players reicht nicht aus.	Schließen Sie den Player mithilfe des mitgelieferten USB-Kabels an den Computer an, und löschen Sie nicht benötigte Daten mithilfe anderer zur Übertragung verwendeter Software oder mithilfe von Windows Explorer vom Player.
HOLD aktiv... HOLD-Funktion ausschalten, um die Steuerung zu aktivieren.	Der Player kann nicht bedient werden, weil der HOLD-Schalter in der Position HOLD steht.	Stellen Sie den HOLD-Schalter in die entgegengesetzte Position ( Seite 11), um den Player bedienen zu können.
Pairing fehlgeschlagen.	Das Pairing konnte nicht abgeschlossen werden.	Führen Sie das Pairing erneut aus ( Seite 78).
Ziel für Schnelle Verbindung nicht festgelegt.	Für „Schnellverbindung“ sind keine Geräte festgelegt.	Legen Sie ein Bluetooth-Gerät für „Schnellverbindung“ fest ( Seite 88).
Der Speicher des Geräts wurde nicht richtig formatiert. Bitte über das Einstellungen-Menü erneut eine Formatierung durchführen.	<ul style="list-style-type: none"> • Der integrierte Flash-Speicher wurde nicht korrekt formatiert. • Der integrierte Flash-Speicher wurde auf einem Computer formatiert. 	Wählen Sie „Einstellungen“ - „Allg. Einstellungen“ - „Formatierung“, um den integrierten Flash-Speicher neu zu formatieren ( Seite 110).
Pairing-Anfrage von einem Bluetooth-Gerät. Pairing starten?	Der Player hat eine Pairing-Anfrage von einem Bluetooth-Gerät empfangen.	Wählen Sie „Ja“, wenn das Pairing durchgeführt werden soll. Wählen Sie andernfalls „Nein“.

Sicherheitsmaßnahmen

Für Kunden in Deutschland

Entsorgungshinweis: Bitte werfen Sie nur entladene Batterien in die Sammelboxen beim Handel oder den Kommunen. Entladen sind Batterien in der Regel dann, wenn das Gerät abschaltet und signalisiert „Batterie leer“ oder nach längerer Gebrauchsdauer der Batterien „nicht mehr einwandfrei funktioniert“. Um sicherzugehen, kleben Sie die Batteriepole z.B. mit einem Klebestreifen ab oder geben Sie die Batterien einzeln in einen Plastikbeutel.

Entsorgung von gebrauchten elektrischen und elektronischen Geräten (anzuwenden in den Ländern der Europäischen Union und anderen europäischen Ländern mit einem separaten Sammelsystem für diese Geräte)



Das Symbol auf dem Produkt oder seiner Verpackung weist darauf hin, dass dieses Produkt nicht als normaler Haushaltsabfall zu behandeln ist, sondern an einer Annahmestelle für das Recycling von elektrischen und elektronischen Geräten abgegeben werden muss. Durch Ihren Beitrag zum korrekten Entsorgen dieses Produkts schützen Sie die Umwelt und die Gesundheit Ihrer Mitmenschen. Umwelt und Gesundheit werden durch falsches Entsorgen gefährdet. Materialrecycling hilft den Verbrauch von Rohstoffen zu verringern. Weitere Informationen über das Recycling dieses Produkts erhalten Sie von Ihrer Gemeinde, den kommunalen Entsorgungsbetrieben oder dem Geschäft, in dem Sie das Produkt gekauft haben.

Dies gilt für folgendes Zubehör: Kopfhörer

Entsorgung von gebrauchten Batterien und Akkus (anzuwenden in den Ländern der Europäischen Union und anderen europäischen Ländern mit einem separaten Sammelsystem für diese Produkte)



Das Symbol auf der Batterie/dem Akku oder der Verpackung weist darauf hin, dass diese nicht als normaler Haushaltsabfall zu behandeln sind. Durch Ihren Beitrag zum korrekten Entsorgen dieser Batterien/Akkus schützen Sie die Umwelt und die Gesundheit Ihrer Mitmenschen. Umwelt und Gesundheit werden durch falsches Entsorgen gefährdet. Materialrecycling hilft, den Verbrauch von Rohstoffen zu verringern.

Bei Produkten, die auf Grund ihrer Sicherheit, der Funktionalität oder als Sicherung vor Datenverlust eine ständige Verbindung zur eingebauten Batterie benötigen, sollte die Batterie nur durch qualifiziertes Servicepersonal ausgetauscht werden.

Um sicherzustellen, dass die Batterie korrekt entsorgt wird, geben Sie das Produkt zwecks Entsorgung an einer Annahmestelle für das Recycling von elektrischen und elektronischen Geräten ab.

Für alle anderen Batterien entnehmen Sie die Batterie bitte entsprechend dem Kapitel über die sichere Entfernung der Batterie. Geben Sie die Batterie an einer Annahmestelle für das Recycling von Batterien/Akkus ab.

Weitere Informationen über das Recycling dieses Produkts oder der Batterie erhalten Sie von Ihrer Gemeinde, den kommunalen Entsorgungsbetrieben oder dem Geschäft, in dem Sie das Produkt gekauft haben.

Sicherheit

- Verursachen Sie an den Anschlüssen des Players keinen Kurzschluss mit anderen Metallgegenständen.
- Berühren Sie den aufladbaren Akku nicht mit bloßen Händen, wenn Batterieflüssigkeit austritt. Da Batterieflüssigkeit im Player zurückbleiben kann, sollten Sie sich im Fall eines undichten Akkus an Ihren Sony-Händler wenden. Sollte die Flüssigkeit in die Augen gelangen, dürfen Sie auf keinen Fall reiben. Dies kann zu Blindheit führen. Spülen Sie die Augen mit sauberem Wasser aus, und wenden Sie sich an einen Arzt.
Wenn die Flüssigkeit in Berührung mit Haut oder Kleidung gerät, muss sie sofort abgewaschen werden. Andernfalls kann es zu Verbrennungen oder Verletzungen kommen. Suchen Sie im Fall einer Verbrennung oder Verletzung durch Batterieflüssigkeit einen Arzt auf.
- Schütten Sie kein Wasser in den Player, und führen Sie keine Fremdkörper in den Player ein. Andernfalls besteht die Gefahr von Feuer oder elektrischen Schlägen.
Schalten Sie den Player in einem solchen Fall sofort aus, ziehen Sie das USB-Kabel vom Player ab, und wenden Sie sich an Ihren Sony-Händler oder das Sony Service Center.
- Halten Sie den Player von offenen Flammen fern.
- Der Player darf nicht auseinander genommen oder umgebaut werden. Andernfalls kann es zu elektrischen Schlägen kommen. Wenden Sie sich für den Austausch von Akkus, interne Inspektionen oder Reparaturen an Ihren Sony-Händler oder das Sony Service Center.

Fortsetzung ↓

Installation

- Legen Sie keine schweren Gegenstände auf den Player, und setzen Sie den Player keinen starken Stößen oder Schlägen aus. Dies kann zu Funktionsstörungen oder einer Beschädigung führen.
- Verwenden Sie den Player niemals an Orten, an denen er extremen Licht- oder Temperaturverhältnissen, Feuchtigkeit oder Erschütterungen ausgesetzt ist. Andernfalls kann der Player verfärbt, verformt oder beschädigt werden.
- Setzen Sie den Player nie hohen Temperaturen aus, wie sie z. B. in einem in der Sonne geparkten Auto oder in direktem Sonnenlicht auftreten können.
- Verwenden Sie den Player nicht an Orten, an denen er starker Staubentwicklung ausgesetzt ist.
- Stellen Sie den Player nicht auf instabilen oder schrägen Flächen ab.
- Wenn der Player den Radio- oder Fernsehempfang stört, muss er ausgeschaltet und aus der Nähe des Radios oder Fernsehers entfernt werden.
- Befolgen Sie bei Verwendung dieses Players stets die folgenden Vorsichtsmaßnahmen, um Verformungen des Gehäuses oder Fehlfunktionen des Geräts zu vermeiden.

— Achten Sie darauf, dass Sie sich nicht mit dem Player in der Hosentasche hinsetzen.



— Stellen Sie sicher, dass Sie den Player nicht mit dem Kopf-/Ohrhörer kabel um das Gerät gewickelt in eine Tasche stecken, die Stößen o. ä. ausgesetzt wird.

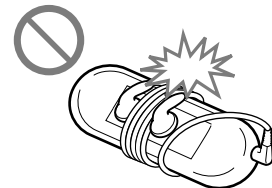

- Schützen Sie den Player vor Kontakt mit Wasser. Der Player ist nicht wasserfest.

Befolgen Sie stets die unten stehenden Vorsichtsmaßnahmen.

— Der Player darf unter keinen Umständen unter Wasser geraten. Achten Sie z. B. darauf, dass er nicht in ein Waschbecken oder einen anderen mit Wasser gefüllten Behälter fällt.

— Verwenden Sie den Player nicht an feuchten Orten oder bei schlechten Witterungsbedingungen wie Regen oder Schnee.

— Der Player darf nicht nass werden.

Wenn Sie den Player mit feuchten Händen berühren oder auf feuchtem Stoff (z. B. ein Handtuch) ablegen, kann er nass werden. Dies kann zu Fehlfunktionen führen.



- Ziehen Sie am Kopfhörerstecker, wenn Sie das Kopfhörerkabel aus dem Player ziehen möchten. Wenn Sie am Kopfhörerkabel selbst ziehen, kann das Kabel beschädigt werden.

Fortsetzung ↓

Wärmestau

Wenn der Player über längere Zeit verwendet wird, kann es im Player während des Ladevorgangs zu einem Wärmestau kommen.

Kopfhörer

Verkehrssicherheit

Verwenden Sie den Player in Situationen, in denen ein uneingeschränktes Hörvermögen erforderlich ist, nicht mit Kopfhörern.

Vermeidung von Gehörschäden

Stellen Sie die Lautstärke der Kopfhörer nicht zu hoch ein. Ohrenärzte warnen vor dauerhaften, lauten Geräuschen. Verringern Sie die Lautstärke, oder schalten Sie das Gerät aus, wenn Sie Ohrgeräusche wahrnehmen.

Stellen Sie die Lautstärke insbesondere bei Verwendung der Kopfhörer nicht auf einmal auf die maximale Lautstärke ein.

Erhöhen Sie die Lautstärke nach und nach, damit Ihre Ohren nicht verletzt werden.

Rücksichtnahme

Stellen Sie die Lautstärke nicht zu hoch ein. Auf diese Weise können nicht nur Sie selbst noch hören, was um Sie herum vorgeht, sondern Sie beweisen auch Rücksicht gegenüber anderen.

Warnung

Verwenden Sie die Kopfhörer nicht bei Blitzschlag in der Umgebung.

Sollten Sie allergisch auf die mitgelieferten Kopfhörer reagieren, müssen Sie die Verwendung umgehend einstellen und sich an einen Arzt wenden.

Verwendung

- Achten Sie darauf, nicht an Gegenständen hängen zu bleiben, wenn Sie einen Riemen (separat erhältlich) verwenden. Schlenkern Sie den Player nicht am Riemen. Sie könnten andere Personen treffen.
- Verwenden Sie den Player entsprechend den Ansagen vom Flugpersonal während des Starts oder der Landung nicht in einem Flugzeug.
- Im Player kann sich u. U. vorübergehend Feuchtigkeit bilden, wenn der Player aus einer Umgebung mit niedrigen Temperaturen in eine Umgebung mit hohen Temperaturen gebracht wird oder in einem Raum verwendet wird, in dem vor kurzem die Heizung eingeschaltet wurde. Bei der Kondensation schlägt sich Feuchtigkeit aus der Luft auf Oberflächen nieder, wie z. B. auf Metallplatten usw., und kondensiert zu Flüssigkeit.

Wenn sich Kondensationsfeuchtigkeit im Player bildet, lassen Sie ihn ausgeschaltet, bis die Feuchtigkeit verdunstet ist. Wenn Sie den Player trotz Kondensationsfeuchtigkeit verwenden, tritt möglicherweise eine Fehlfunktion auf.

Display

- Üben Sie keine Kraft auf die Oberfläche des Displays aus. Dies kann zu einer Verzerrung der Farben oder der Helligkeit oder zu Fehlfunktionen des Displays führen.
- Bei niedrigen Temperaturen kann es passieren, dass Bilder mit einem schwarzen Rahmen angezeigt werden. Dies ist keine Fehlfunktion des Players.

Reinigung

- Reinigen Sie das Gehäuse des Players mit einem weichen Tuch, z. B. einem Brillenputztuch.
- Wenn das Gehäuse des Players stark verschmutzt ist, kann es mit einem weichen, leicht mit Wasser oder einem milden Reinigungsmittel angefeuchteten Tuch gereinigt werden.
- Verwenden Sie keine Scheuerschwämme, Scheuermittel oder Lösungsmittel wie Alkohol oder Benzin. Diese könnten das Gehäuse angreifen.
- Lassen Sie durch die Öffnung neben dem Anschluss kein Wasser in den Player gelangen.
- Reinigen Sie den Kopfhörerstecker regelmäßig.

Wenden Sie sich an Ihren Sony-Händler, falls Sie Fragen zum Player oder Probleme haben sollten.

Fortsetzung ↓

Wichtiger Hinweis

- Die Software und das mitgelieferte Handbuch sind urheberrechtlich geschützt. Ohne die Zustimmung des Urheberrechtsinhabers dürfen sie weder ganz noch auszugsweise reproduziert werden. Auch ein Verleih ist untersagt.
- SONY übernimmt unter keinen Umständen die Gewährleistung für jedweden finanziellen Schaden oder Gewinnverluste, Forderungen von Dritten eingeschlossen, die sich aus der Verwendung der im Lieferumfang dieses Players enthaltenen Software ergeben.
- Sollten beim Einsatz dieser Software Probleme auftreten, die auf einen Produktionsfehler zurückzuführen sind, ersetzt SONY die Software. Weitergehende Haftungsansprüche gegenüber SONY bestehen nicht.
- Die im Lieferumfang dieses Players enthaltene Software kann nur für die Geräte verwendet werden, die auf die Verwendung dieser Software ausgelegt sind.
- Beachten Sie, dass sich die Spezifikationen der Software ohne Vorankündigung ändern können, da wir stets bemüht sind, die Qualität unserer Software zu verbessern.
- Für die Verwendung dieses Players in Kombination mit einer anderen als der im Lieferumfang enthaltenen Software wird keine Gewährleistung übernommen.
- Die Möglichkeit, Sprachen in der mitgelieferten Software anzuzeigen, hängt von dem auf dem PC installierten Betriebssystem ab. Vergewissern Sie sich, dass das installierte Betriebssystem mit der gewünschten Sprache kompatibel ist.
 - Wir übernehmen keine Garantie dafür, dass alle Sprachen korrekt in der mitgelieferten Software angezeigt werden.
 - Benutzerdefinierte Zeichen und einige Sonderzeichen können eventuell nicht angezeigt werden.
- Die Erklärungen in diesem Handbuch setzen voraus, dass Sie mit den grundlegenden Funktionen von Windows vertraut sind. Hinweise zur Verwendung Ihres Computers und des Betriebssystems finden Sie in den entsprechenden Handbüchern.

Fortsetzung ↓

Infos zu Beispieldaten*¹

Auf dem Player sind Beispieldaten vorinstalliert.

Wenn Beispieldaten gelöscht werden, können sie nicht wiederhergestellt werden. Ersatzdaten können nicht zur Verfügung gestellt werden.

*¹ In einigen Ländern/Regionen sind einige Beispieldaten nicht installiert.

- Der aufgenommene Song ist nur für den Privatgebrauch zulässig. Soll der Song anderweitig verwendet werden, ist die Genehmigung der Urheberrechtsinhaber einzuholen.
- Sony übernimmt keine Verantwortung dafür, wenn Daten aufgrund eines Fehlers im Computer oder Player beschädigt bzw. nicht vollständig aufgenommen/heruntergeladen werden.
- Je nach Art und verwendeten Zeichen des auf dem Player angezeigten Textes kann dieser möglicherweise nicht korrekt auf dem Gerät angezeigt werden. Dies kann folgende Ursachen haben:
 - Die Kapazität des angeschlossenen Players.
 - Der Player funktioniert nicht ordnungsgemäß.
 - Inhaltsinformationen sind in einer Sprache oder mit Zeichen geschrieben, die nicht vom Player unterstützt werden.

Supportwebsite

Bei Fragen zu oder Problemen mit diesem Produkt oder wenn Sie Informationen zu Objekten benötigen, die zu diesem Produkt kompatibel sind, besuchen Sie folgende Websites.

Für Kunden in den USA: <http://www.sony.com/walkmansupport>

Für Kunden in Kanada: <http://www.sony.ca/ElectronicsSupport/>

Für Kunden in Europa: <http://support.sony-europe.com/DNA>

Für Kunden in Lateinamerika: <http://www.sony-latin.com/index.crp>

Für Kunden in anderen Ländern/Regionen: <http://www.sony-asia.com/support>

Für Kunden, die Überseemodelle gekauft haben:

<http://www.sony.co.jp/overseas/support/>

Copyrights

- ATRAC ist eine Marke der Sony Corporation.
- „WALKMAN“ und das „WALKMAN“-Logo sind eingetragene Marken der Sony Corporation.
- **DSEE** und **CLEAR BASS** sind Marken der Sony Corporation.
Digital Sound Enhancement Engine
- Microsoft, Windows, Windows Vista und Windows Media sind Warenzeichen oder eingetragene Warenzeichen der Microsoft Corporation in den USA und/oder anderen Ländern.
- Adobe, Adobe Reader und Adobe Flash Player sind Marken oder eingetragene Marken von Adobe Systems Incorporated in den USA und/oder anderen Ländern.
- Die MPEG Layer-3-Audiocodierungstechnologie und Patente sind von Fraunhofer IIS und Thomson lizenziert.
- IBM und PC/AT sind eingetragene Marken der International Business Machines Corporation.
- Macintosh ist eine Marke von Apple Inc.
- QuickTime und das QuickTime-Logo sind Marken oder eingetragene Marken von Apple, Inc., und werden unter Lizenz von diesem Unternehmen verwendet.



- Pentium ist eine Marke oder eingetragene Marke der Intel Corporation.
- Diese Software basiert teilweise auf der Arbeit der Independent JPEG Group.
- DIESES PRODUKT WIRD UNTER DER LIZENZ DES MPEG-4 VISUALPATENTPORTFOLIOS FÜR DIE PRIVATE UND NICHT KOMMERZIELLE VERWENDUNG DURCH EINEN VERBRAUCHER FÜR FOLGENDE ZWECKE LIZENZIERT:
 - (i) CODIERUNG VON VIDEOS GEMÄSS DEM MPEG-4 VISUALSTANDARD („MPEG-4 VIDEO“) UND/ODER
 - (ii) DECODIERUNG VON MPEG-4-VIDEOS, DIE VON EINEM VERBRAUCHER IM RAHMEN PRIVATER UND NICHT KOMMERZIELLER AKTIVITÄTEN CODIERT WURDEN UND/ODER VON EINEM ANBIETER MIT MPEG LA-LIZENZ FÜR DIE BEREITSTELLUNG VON MPEG-4-VIDEOS STAMMEN.

WEDER WIRD EINE LIZENZ FÜR ANDERE ZWECKE GEWÄHRT, NOCH IMPLIZIERT DIESE LIZENZ SOLCHE LIZENZEN. WEITERE INFORMATIONEN ZUR VERWENDUNG ZU WERBEZWECKEN SOWIE ZUR INTERNEN UND KOMMERZIELLEN VERWENDUNG UND LIZENZIERUNG ERHALTEN SIE BEI BEDARF VON MPEG LA, LLC. BESUCHEN SIE [HTTP://WWW.MPEGLA.COM](http://www.mpegla.com)

- DIESES PRODUKT WIRD UNTER DER LIZENZ DES AVCPATENTPORTFOLIOS FÜR DIE PRIVATE UND NICHT KOMMERZIELLE VERWENDUNG DURCH EINEN VERBRAUCHER FÜR FOLGENDE ZWECKE LIZENZIERT:
 - (i) CODIERUNG VON VIDEOS GEMÄSS DEM AVC-STANDARD („AVC VIDEO“) UND/ODER
 - (ii) DECODIERUNG VON AVC-VIDEOS, DIE VON EINEM VERBRAUCHER IM RAHMEN PRIVATER UND NICHT KOMMERZIELLER AKTIVITÄTEN CODIERT WURDEN UND/ ODER VON EINEM ANBIETER MIT LIZENZ FÜR DIE BEREITSTELLUNG VON AVC-VIDEOS STAMMEN. WEDER WIRD EINE LIZENZ FÜR ANDERE ZWECKE GEWÄHRT, NOCH IMPLIZIERT DIESE LIZENZ SOLCHE LIZENZEN. WEITERE INFORMATIONEN ERHALTEN SIE BEI BEDARF VON MPEG LA, L.L.C. BESUCHEN SIE [HTTP://MPEGLA.COM](http://MPEGLA.COM)
- Der Bluetooth-Schriftzug und die Bluetooth-Logos sind Eigentum von Bluetooth SIG, Inc., und ihre Verwendung durch die Sony Corporation erfolgt in Lizenz. Andere Markenzeichen und Produktnamen sind Eigentum der jeweiligen Rechteinhaber. 
- Amerikanische und ausländische Patente unter Lizenz der Dolby Laboratories.
- Alle anderen Marken und eingetragenen Marken sind Marken oder eingetragene Marken der jeweiligen Eigentümer. In diesem Handbuch werden die Zeichen TM und [®] nicht angeführt.

Dieses Produkt ist durch bestimmte gewerbliche Schutz- und Urheberrechte der Microsoft Corporation geschützt. Die Verwendung oder der Vertrieb derartiger Technologie außerhalb dieses Produkts ohne eine Lizenz von Microsoft oder einer autorisierten Microsoft-Niederlassung ist untersagt.

Inhaltsanbieter verwenden die in diesem Gerät enthaltene Technologie zur Verwaltung digitaler Rechte für Windows Media („WM-DRM“, Windows Media Digital Rights Management), um die Integrität des Inhalts („Sicherer Inhalt“) zu gewährleisten, sodass sich keine Person das geistige Eigentum, einschließlich Urheberrecht, an diesen Inhalten widerrechtlich aneignen kann. Bei diesem Gerät wird WM-DRM-Software zum Wiedergeben sicherer Inhalte verwendet („WM-DRM-Software“). Bei Gefährdung der Sicherheit der WM-DRM-Software dieses Geräts können Eigentümer sicherer Inhalte („Secure Content Owners“) fordern, dass Microsoft das Recht der WM-DRM-Software zum Erwerb neuer Lizenzen zum Kopieren, Anzeigen und/oder Wiedergeben von sicherem Inhalt aufhebt. Trotz der Aufhebung kann mithilfe der WM-DRM-Software ungeschützter Inhalt wiedergegeben werden. Eine Liste widerrufenen WM-DRM-Software wird jedes Mal an Ihr Gerät gesendet, wenn Sie eine Lizenz für sicheren Inhalt aus dem Internet oder von einem PC herunterladen. Microsoft lädt möglicherweise im Auftrag von Secure Content Owners zusammen mit einer solchen Lizenz Sperrlisten auf Ihr Gerät herunter.

Technische Daten

Unterstützte Dateiformate

Musik			
Dateiformat	MP3(MPEG-1 Layer3)-Format, ASF-Format, MP4-Format, Wave-Riff-Format		
Dateierweiterung	MP3 (.mp3), WMA* ¹ (.wma), AAC-LC* ² (.mp4, .m4a, .3gp), Linear-PCM (.wav)		
Codec	MP3	Bitrate: 32 bis 320 KBit/s (unterstützt variable Bitrate (VBR)) Abtastfrequenz* ³ : 32, 44,1, 48 kHz	
	WMA* ¹	Bitrate: 32 bis 192 KBit/s (unterstützt variable Bitrate (VBR)) Abtastfrequenz* ³ : 44,1 kHz	
	AAC-LC* ²	Bitrate: 16 bis 320 KBit/s (unterstützt variable Bitrate (VBR))* ⁴ Abtastfrequenz* ³ : 8, 11,025, 12, 16, 22,05, 24, 32, 44,1, 48 kHz	
	Linear-PCM	Bitrate: 1.411 KBit/s Abtastfrequenz* ³ : 44,1 kHz	
Video			
Dateiformat	MP4-Dateiformat, Videoformat „Memory Stick“		
Dateierweiterung	.mp4, .m4v		
Codec	Video	AVC (H.264/AVC)	Profil: Baseline-Profil Stufe: Max. 1,3 Bitrate: Max. 768 KBit/s
		MPEG-4	Profil: Einfache Profil Bitrate: Max. 2.500 KBit/s
	Audio	AAC-LC	Bildfrequenz: Max. 30 Bilder/s Auflösung: Max. QVGA (320 × 240) Kanalnummer: Max. 2 Kanäle Abtastfrequenz* ³ : 24, 32, 44,1, 48 kHz Bitrate: Max. 288 KBit/s pro 1 Kanal
Dateigröße	Max. 2 GB		
Anzahl der Dateien	Max. 1.000		
Foto* ⁵			
Dateiformat	Kompatibel mit Dateiformat DCF 2.0/Exif 2.21		
Dateierweiterung	.jpg		
Codec	Profil: Baseline-Profil Anzahl der Pixel: Max. 4.000 × 4.000 Pixel (16.000.000 Pixel)		
Anzahl der Dateien	Max. 10.000		

*¹ WM-DRM 10-Dateien sind kompatibel.

*² Urheberrechtlich geschützte AAC-LC-Dateien können nicht wiedergegeben werden.

*³ Die Abtastfrequenz entspricht möglicherweise nicht allen Codierern.

*⁴ Nicht standardmäßige Bitraten oder nicht garantierte Bitraten sind abhängig von der Abtastfrequenz möglich.

*⁵ Einige Fotodateien können je nach Dateiformat nicht wiedergegeben werden.

Maximal aufnehmbare Anzahl von Songs (ca.)

Die ungefähren Angaben basieren auf übertragenen oder aufgezeichneten 4-minütigen Songs (keine Videos und Fotos) im MP3-Format. Bei anderen abspielbaren Audiodateiformaten können Abweichungen bei der Anzahl der Songs für das MP3-Format auftreten.

NWZ-A826			NWZ-A828	
Bitrate	Songs	Dauer	Songs	Dauer
48 KBit/s	2.450	163 Std. 20 Min.	5.050	336 Std. 40 Min.
64 KBit/s	1.850	123 Std. 20 Min.	3.750	250 Std. 00 Min.
128 KBit/s	925	61 Std. 40 Min.	1.850	123 Std. 20 Min.
256 KBit/s	460	30 Std. 40 Min.	945	63 Std. 00 Min.
320 KBit/s	370	24 Std. 40 Min.	755	50 Std. 20 Min.

NWZ-A829		
Bitrate	Songs	Dauer
48 KBit/s	10.200	680 Std. 00 Min.
64 KBit/s	7.650	510 Std. 00 Min.
128 KBit/s	3.800	253 Std. 20 Min.
256 KBit/s	1.900	126 Std. 40 Min.
320 KBit/s	1.500	100 Std. 00 Min.

Maximal aufnehmbare Zeit bei Videos (ca.)

Die ungefähren Aufnahmezeiten werden geschätzt, wenn nur Videos übertragen werden. Diese Zeit variiert u. U. abhängig von den Betriebsbedingungen des Players.

	NWZ-A826	NWZ-A828	NWZ-A829
Bitrate	Dauer	Dauer	Dauer
Videoformat: 384 KBit/s Audioformat: 128 KBit/s	15 Std. 00 Min.	30 Std. 40 Min.	62 Std. 00 Min.
Videoformat: 768 KBit/s Audioformat: 128 KBit/s	8 Std. 30 Min.	17 Std. 30 Min.	35 Std. 30 Min.

Maximal aufnehmbare Anzahl von Fotos, die übertragen werden können (ca.)

Max. 10.000

Die aufnehmbare Anzahl von Fotos ist abhängig von den Dateigrößen u. U. geringer.

Fortsetzung ↓

Kapazität (für den Benutzer verfügbare Kapazität)*1

NWZ-A826: 4 GB (ca. 3,57 GB = 3.840.638.976 Byte)

NWZ-A828: 8 GB (ca. 7,30 GB = 7.840.956.416 Byte)

NWZ-A829: 16 GB (ca. 14,7 GB = 15.841.820.672 Byte)

*1 Die verfügbare Speicherkapazität des Players variiert möglicherweise.

Ein Teil des Speichers wird für Datenverwaltungsfunktionen verwendet.

Ausgabe (Kopfhörer)

Frequenzgang

20 bis 20.000 Hz (bei der Wiedergabe von Datendateien, Einzelsignalmessung)

Schnittstelle

Kopfhörer: Stereoministecker

WM-PORT (Mehrfachanschluss): 22 Pins

Hi-Speed USB (USB 2.0-kompatibel)

Betriebstemperatur

5 °C bis 35 °C

Stromversorgung

- Eingebauter Lithium-Ionen-Akku
- USB-Stromversorgung (per Computer über das mitgelieferte USB-Kabel)

Ladezeit

USB-basiertes Laden

Ca. 3 Stunden (vollständige Aufladung), ca. 1,5 Stunden (ca. 80 %)

Fortsetzung ↓

Akku-Betriebsdauer (bei ununterbrochener Wiedergabe)

Durch folgende Einstellungen wird eine längere Akkubetriebsdauer gewährleistet.

Die unten angegebenen Zeiten sind Schätzwerte, wenn die Einstellungen „Popup Neuer Song“ (☞ Seite 33), „Clear Stereo“ (☞ Seite 48), „DSEE(Klangverstärker)“ (☞ Seite 49), „Dynamic Normalizer“ (☞ Seite 51), „Equalizer“ (☞ Seite 43) und „VPT(Surround)“ (☞ Seite 46) deaktiviert werden und für „Bildschirmschoner“ (☞ Seite 101) „Leerer Bildschirm“ festgelegt wird.

Des Weiteren wird für Videos die geschätzte Zeit angezeigt, wenn die Bildschirmhelligkeit (☞ Seite 103) auf „3“ oder „Modus Klangqualität“ auf „Normaler Modus“ festgelegt wird (☞ Seite 91).

Die Zeitangabe unten ist von der Umgebungstemperatur oder dem Verwendungsstatus abhängig. Die Akku-Betriebsdauer kann durch die Funkwellen von Bluetooth-Geräten oder WLAN-Geräten in der Umgebung bzw. durch die Kommunikationsdistanz zwischen Player und dem Gerät verkürzt werden, mit dem er kommuniziert.

	NWZ-A826/A828/A829 (Bluetooth-Funktion ist aktiviert)	NWZ-A826/A828/A829 (Bluetooth-Funktion ist deaktiviert)
Musik		
Wiedergabe mit MP3 128 KBit/s	Ca. 15 Stunden	Ca. 36 Stunden
Wiedergabe mit WMA 128 KBit/s	Ca. 15 Stunden	Ca. 35,5 Stunden
Wiedergabe mit AAC-LC 128 KBit/s	Ca. 15 Stunden	Ca. 33,5 Stunden
Wiedergabe mit Linear-PCM 1.411 KBit/s	Ca. 15 Stunden	Ca. 34,5 Stunden
Video (Ton nur bei Bluetooth-Kommunikation)		
Wiedergabe mit MPEG-4 384 KBit/s	Ca. 7 Stunden	Ca. 10 Stunden
Wiedergabe mit MPEG-4 768 KBit/s	Ca. 7 Stunden	Ca. 9 Stunden
Wiedergabe mit AVC 384 KBit/s	Ca. 6 Stunden	Ca. 8 Stunden
Wiedergabe mit AVC 768 KBit/s	Ca. 6 Stunden	Ca. 8 Stunden

Display

2,4 Zoll, TFT-Farbdisplay mit weißer LED-Hintergrundbeleuchtung,
QVGA (240 × 320 Pixel), 262.144 Farben

Abmessungen (B/H/T, vorstehende Teile nicht eingeschlossen)

50,2 × 93,6 × 9,3 mm

Abmessungen (B/H/T)

51,0 × 93,9 × 9,3 mm

Gewicht

Ca. 58 g

Bluetooth: Technische Daten

- Kommunikationssystem: Bluetooth Version 2.0
- Ausgabe: Bluetooth Power Class 2
- Maximale Reichweite für die Kommunikation: Sichtlinie ca. 10 Meter*1
- Frequenzbereich: 2,4 GHz-Bereich (2,4000 GHz – 2,4835 GHz)
- Modulationsverfahren: FHSS
- Kompatible Bluetooth-Profile*2
 - A2DP (Advanced Audio Distribution Profile)
 - AVRCP (Audio Video Remote Control Profile)

Bluetooth: Technische Daten (Fortsetzung)

- Unterstützter Codec*³: SBC (Subband-Codec)
- Übertragungsbereich (A2DP): 20 - 20.000 Hz (Abtastfrequenz 44,1 kHz)
 - *¹ Der tatsächliche Bereich variiert in Abhängigkeit von Faktoren wie Hindernissen zwischen Geräten, Magnetfeldern, statischer Aufladung, Empfangsempfindlichkeit, Antennenleistungsstärke, Betriebssystem, Software usw.
 - *² Bluetooth-Profile sind nach dem Zweck des Bluetooth-Geräts standardisiert.
 - *³ Der Codec gibt das Format der Audiosignalkomprimierung und -konvertierung an.

Systemanforderungen

- Computer
 - IBM PC/AT oder kompatibler Computer, auf dem eines der folgenden Windows-Betriebssysteme vorinstalliert ist*¹:
Windows XP Home Edition (Service Pack 2 oder höher) / Windows XP Professional (Service Pack 2 oder höher) / Windows Vista Home Basic / Windows Vista Home Premium / Windows Vista Business / Windows Vista Ultimate
 - Wird von 64-Bit-Betriebssystemen nicht unterstützt.
 - Wird von keinen anderen Betriebssystemen als den oben genannten unterstützt.
 - *¹ Außer den Betriebssystemversionen, die nicht von Microsoft unterstützt werden.
- CPU: Pentium 4 1,0 GHz oder höher
- RAM: 512 MB oder mehr
- Festplatte: 380 MB verfügbarer Speicherplatz
- Display:
 - Bildschirmauflösung: 800 × 600 Pixel (oder höher) (Empfehlung: 1.024 × 768 oder höher)
 - Farben: 8 Bit oder höher (Empfehlung: 16 Bit)
- CD-ROM-Laufwerk (mit Unterstützung für die Wiedergabe von digitalen Musik-CDs mit WDM) Zum Erstellen von Original-CDs ist ein CD-R/RW-Laufwerk erforderlich.
- Soundkarte
- USB-Anschluss (Hi-Speed USB wird empfohlen)
- Microsoft .NET Framework 2.0 oder 3.0, QuickTime 7.2, Internet Explorer 6.0 oder 7.0, Windows Media Player 10 oder 11 (Windows Media Player 11 wird empfohlen. Bei einigen Computern, auf denen bereits Windows Media Player 10 installiert ist, treten u. U. Dateibeschränkungen (AAC, Videodateien usw.) beim Übertragen von Dateien per Ziehen und Ablegen auf.).
- Adobe Flash Player 8 oder höher muss installiert werden.
- Zur Verwendung von EMD (Electronic Music Distribution) oder zum Aufrufen der Website ist eine Breitband-Internetverbindung erforderlich.

Auch bei Einhaltung der obigen Systemanforderungen kann der einwandfreie Betrieb nicht für jeden Computer garantiert werden.

Nicht unterstützt von folgenden Umgebungen:

- Individuell zusammengestellte Computer oder selbst programmierte Betriebssysteme
- Eine Umgebung, die ein Upgrade des ursprünglich vom Hersteller bereitgestellten Betriebssystems darstellt
- Multi-Boot-Umgebung
- Multi-Monitor-Umgebung
- Macintosh

Änderungen, die dem technischen Fortschritt dienen, bleiben vorbehalten.

Index

Symbole

5-Wege-Taste.....	10, 13
↶ (Wiederholen).....	38
SHUF (Shuffle).....	38
↶SHUF (Shuffle+Wied.).....	38
↶1 (1 Song wiederholen).....	38
Einst. f. Schaltfl. ▲/▼.....	42
⚡H (Heavy).....	44
⚡P (Pop).....	44
⚡J (Jazz).....	44
⚡U (Speziell).....	44
⚡1 (Benutzerdefiniert 1).....	44
⚡2 (Benutzerdefiniert 2).....	44
🎧S (Studio).....	47
🎧L (Live).....	47
🎧C (Club).....	47
🎧A (Stadion).....	47
🎧M (Matrix).....	47
🎧K (Karaoke).....	47

A

A2DP.....	75
AAC.....	120
AAC-LC.....	152
Adobe Reader.....	3
Akku.....	114, 115, 155
Aktualisieren.....	123
Album-Anzeigeformat.....	40
Alle Bereiche.....	39
Anzeigeformat Datum.....	106
Anzeigeformat Zeit.....	107
Audioformat.....	120
Ausgew. Bereich.....	39
AVC.....	121, 152
AVLS (Lautstärkelimit).....	99
AVRCP.....	75

B

Benutzerdefiniert.....	44, 45
Bildschirm „Wird abgespielt“.....	19
Bildschirmschoner.....	101
Bitrate.....	120, 152
Bluetooth.....	75
Bluetooth-Anzeige.....	10, 85
BLUETOOTH-Taste.....	10, 81

C

Clear Stereo.....	48
Club.....	47
Computer.....	156
Covergrafik.....	40

D

Daten.....	122
Diaschau.....	69
Diaschau-Intervall.....	71
Diaschau wiederholen.....	70
Display.....	56, 68
DSEE(Klangverstärker).....	49
Dynamic Normalizer.....	51

E

Einst. zurücksetz.....	109
Einstellung Date-Time.....	104
Einstellungen.....	7
Equalizer.....	43
Explorer.....	122

F

Fehlerbehebung.....	124
Firmware.....	123
Formatierung (Initialisieren).....	110
Fortl. Wiedergabe.....	59
Fotoanz.-Ausrichtung.....	66
Fotobibliothek.....	6, 64
Fotoformat.....	121
Fotolisten-Anzeigeformat.....	72
Fotos gesamt.....	108

H

Halterung.....	8
Heavy.....	44
Helligkeit.....	103
HOLD-Anzeige.....	61
HOLD-Schalter.....	11

I

Informationen.....	108
Initialisieren (Formatierung).....	110
Intelligenter Shuffle.....	6, 30
Intervall.....	71

J

Jazz.....	44
JPEG.....	121, 152

K

Kapazität.....	154
Karaoke.....	47
Kennwort.....	79
Klangeffekt-Standard.....	92
Klangqualität.....	43
Kopfhörer.....	8, 146

L

Laden.....	114
Lautstärke.....	51
Linear-PCM.....	120, 152
Live.....	47
Loch für Zubehör.....	12

M

Manuelles Ausschalten des Players.....	115
Matrix.....	47
Media Manager for WALKMAN.....	9
Meldungen.....	139
Menü „Hauptseite“.....	6
Miniaturbild.....	15, 60, 72, 129
Modell.....	108
Modus Klangqualität.....	91
MP3.....	120, 152
MP3 Conversion Tool.....	9
MPEG-4.....	121, 152
Musikbibliothek.....	6, 21

N

Normal.....	38
-------------	----

O

Option, Menü.....	20, 35, 63, 74
-------------------	----------------

P

Pairing.....	78
Pop.....	44

R

RESET-Taste.....	12
Restladung.....	114

S

Schnellverbindung.....	88
Seriennummer.....	8
Shuffle - Alle.....	32
Shuffle-Wiedergabe.....	30
Shuffle - Alle.....	32
Time Machine Shuffle.....	30
Signalton.....	100
Songs insgesamt.....	108
Songsuche.....	21
Album.....	22
Anfangsbuchstabe.....	27
Interpret.....	23
Musikstil.....	24
Songname.....	21
Veröffentlichungsdatum.....	25
Wiedergabelisten.....	28
Speziell.....	44
Sprache.....	112
Stadion.....	47
Station.....	12
Stromversorgung.....	11, 115, 131
Studio.....	47

T

Taste BACK/HOME.....	10, 13
Taste OPTION/PWR OFF.....	11, 20
Time Machine Shuffle.....	30

U

Uhrzeit und Datum.....	104, 106, 107
Uhrzeit- und Datumseinstellung.....	104
Ursprüngliche Suche.....	6, 27
USB-Kabel.....	8

V

Verbindung.....	81
Verbindungs-Standby	95
Veröffentl.datum.....	25
Videoanz.-Ausricht.	54
Videobibliothek	6, 52
Videoformat	121
Videolisten-Anzeigeformat	60
Videos insgesamt	108
VOL +/-, Taste.....	10
VPT(Surround)	46

W

Wiedergabebereich.....	39
Wiedergabelisten	7, 28
Wiedergabemodus	37, 38
Wiederholen.....	38
Windows Explorer.....	52, 122
Windows Media Player.....	9
Wird abgespielt	7
WMA	120, 152
WM-PORT	10, 108

Z

Zoom.....	57
Zubehörteile	8
Zurücksetzen (des Players)	124