

Benutzerhandbuch

24HFL301T
32HFL301T
40HFL301T
43HFL301T

PHILIPS

Inhalt

1 Konfigurieren	3
1.1 Lesen der Sicherheitshinweise	3
1.2 Standfuß und Wandmontage	3
1.3 Tipps zum Aufstellen	3
1.4 Netzkabel	3
1.5 Antennenkabel	4
2 Anschließen von Geräten	5
2.1 Informationen zu Verbindungen	5
2.2 Common Interface – CAM	7
2.3 Set-Top-Box – STB	8
2.4 Home Entertainment-System – HES	8
2.5 Blu-ray Disc-Player	10
2.6 DVD-Player	10
2.7 Spielkonsole	11
2.8 USB-Flashlaufwerk	11
2.9 Camcorder	12
2.10 Computer	12
2.11 Kopfhörer	13
3 Einschalten	14
3.1 Ein, Standby oder Aus	14
3.2 Tasten am Fernseher	14
3.3 Sleep Timer	14
3.4 Ausschalt-Timer	14
4 Fernbedienung	16
4.1 Die Tasten im Überblick	16
4.2 IR-Sensor	17
4.3 Batterien	17
4.4 Pflege	17
5 Fernsehsender	18
5.1 Senderlisten	18
5.2 Wiedergabe von Fernsehsendern	18
6 Sendereinstellung, Antenne, Kabel	23
6.1 Aktualisieren von Sendern	23
6.2 Neuinstallation der Sender	23
6.3 DVB-T oder DVB-C	24
7 TV-Guide	25
7.1 Was wird benötigt?	25
7.2 Verwenden des TV-Guide	25
8 Quellen	26
8.1 Wechseln zu einem Gerät	26
8.2 Aus dem Standby-Modus	26
8.3 EasyLink	26
9 Timer und Uhr	27
9.1 Sleep Timer	27
9.2 Uhr	27
9.3 Ausschalt-Timer	27
10 Videos, Fotos und Musik	28
10.1 Über eine USB-Verbindung	28
10.2 Wiedergeben Ihrer Videos	28
10.3 Anzeigen Ihrer Fotos	28
10.4 Wiedergeben Ihrer Musik	29
11 Einstellungen	31
11.1 Bild	31
11.2 Ton	35
11.3 Allgemeine Einstellungen	37
12 Technische Daten	40
12.1 Umweltschutz	40
12.2 Empfang	41
12.3 Anzeige	41
12.4 Leistung	41
12.5 Abmessungen und Gewichte	42
12.6 Anschlüsse	42
12.7 Ton	42
12.8 Multimedia	42
13 Software	43
13.1 Softwareversion	43
13.2 Open-Source-Software	43
13.3 Open-Source-Lizenz	43
14 Troubleshooting und Support	45
14.1 Fehlerbehebung	45
14.2 Registrieren	46
14.3 Online-Hilfe	47
14.4 Service-Center-Reparatur	47
15 Sicherheit und Sorgfalt	48
15.1 Sicherheit	48
15.2 Bildschirmpflege	49
16 Nutzungsbedingungen	50
16.1 Nutzungsbedingungen – Fernseher	50
16.2 Copyright	51
Index	52

Konfigurieren

Lesen der Sicherheitshinweise

Lesen Sie die Sicherheitshinweise, bevor Sie den Fernseher zum ersten Mal verwenden.

Standfuß und Wandmontage

Standfuß

Die Montageanweisungen für den Standfuß finden Sie in der Kurzanleitung. Die Schnellstartanleitung kann unter www.philips.com heruntergeladen werden.

Geben Sie zum Herunterladen der Kurzanleitung die Typennummer des Fernsehers in das Suchfeld ein.

Wandmontage

Ihr Gerät kann zudem mit einer VESA-kompatiblen Wandhalterung verwendet werden (separat erhältlich).

Nutzen Sie die folgende VESA-Information, um die Wandhalterung zu erwerben: . .

Um die Halterung sicher anzubringen, verwenden Sie eine Schraube mit der in der Abbildung dargestellten Länge.

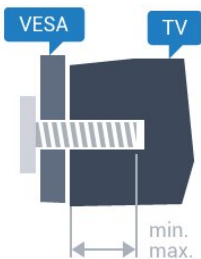

- 24HFL3011 - VESA MIS-F 75 x 75, M4 (Minimum 10 mm, Maximum 12 mm)
- 32HFL3011 - VESA MIS-F 100 x 100, M4 (Minimum 10 mm, Maximum 15 mm)
- 40HFL3011 - VESA MIS-F 200 x 200, M4 (Minimum 10 mm, Maximum 15 mm)
- 43HFL3011 - VESA MIS-F 200 x 200, M4 (Minimum 10 mm, Maximum 15 mm)

Vorsicht

Die Wandmontage des Fernsehers erfordert Fachkenntnisse und sollte nur von qualifiziertem Personal durchgeführt werden. Bei der Wandmontage

des Fernsehers sollten die dem Gewicht des Geräts entsprechenden Sicherheitsstandards beachtet werden. Lesen Sie zudem die Sicherheitshinweise, bevor Sie den Fernseher aufstellen.

TP Vision Europe B.V. übernimmt keine Haftung für eine unsachgemäße Montage oder aus der Montage resultierende Unfälle oder Verletzungen.

Tipps zum Aufstellen

- Stellen Sie den Fernseher so auf, dass kein direktes Licht auf den Bildschirm fällt.
- Stellen Sie den Fernseher bis zu 15 cm von der Wand entfernt auf.
- Der ideale Abstand zum Fernseher beträgt das Dreifache der Bildschirmdiagonale. Im Sitzen sollten Ihre Augen auf derselben Höhe sein wie die Mitte des Bildschirms.

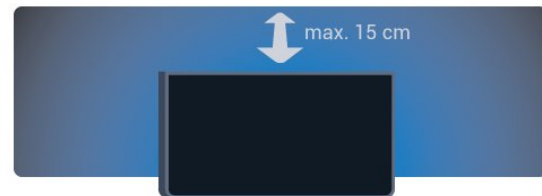

Netzkabel

- Schließen Sie das Netzkabel an den Anschluss POWER auf der Rückseite des Fernsehers an.
- Stellen Sie sicher, dass das Netzkabel fest in den Anschluss gesteckt ist.
- Achten Sie darauf, dass der Netzstecker in der Steckdose jederzeit zugänglich ist.
- Um das Stromkabel vom Netzanschluss zu trennen, ziehen Sie niemals am Kabel, sondern immer am Stecker.

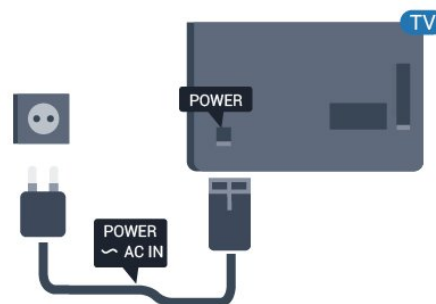

Dieser Fernseher verbraucht im Standby-Betrieb sehr

wenig Strom. Ziehen Sie dennoch den Netzstecker ab, wenn Sie den Fernseher über einen längeren Zeitraum nicht verwenden, um Strom zu sparen.

1.5

Antennenkabel

- Stecken Sie den Antennenstecker fest in die **ANTENNA**-Buchse auf der Rückseite des Fernsehers.

Sie können Ihre eigene Antenne anschließen oder eine Verbindung zu einem Antennensignal von einem Antennenverteilersystem herstellen. Verwenden Sie ein HF-Koaxialkabel (75 Ohm) mit IEC-Stecker.

Verwenden Sie diese Antennenverbindung für DVB-T- und DVB-C-Eingangssignale.

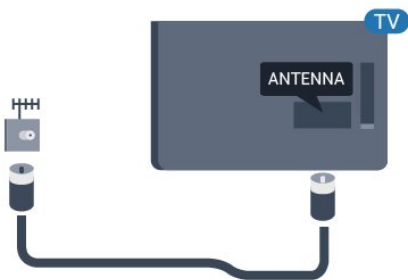

Anschließen von Geräten

Informationen zu Verbindungen

Connectivity Guide

Verwenden Sie zum Verbinden eines Geräts mit dem Fernseher immer die hochwertigste Verbindung. Verwenden Sie auch hochwertige Kabel, um eine gute Bild- und Tonübertragung sicherzustellen.

Wenn Sie beim Verbinden mehrerer Geräte mit dem Fernseher Hilfe benötigen, können Sie den Philips TV Connectivity Guide heranziehen. Dieser Leitfaden bietet Informationen zum Anschlussverfahren und zu den geeigneten Kabeln.

Gehen Sie auf www.connectivityguide.philips.com

Antennenanschluss

Wenn Sie über eine Set-Top-Box (einen Digitalreceiver) oder einen Recorder verfügen, verbinden Sie die Kabel so, dass das Antennensignal zunächst durch die Set-Top-Box bzw. den Recorder läuft, bevor es zum Fernseher gelangt. Dadurch können die Antenne und die Set-Top-Box zur Aufnahme mögliche zusätzliche Kanäle an den Recorder senden.

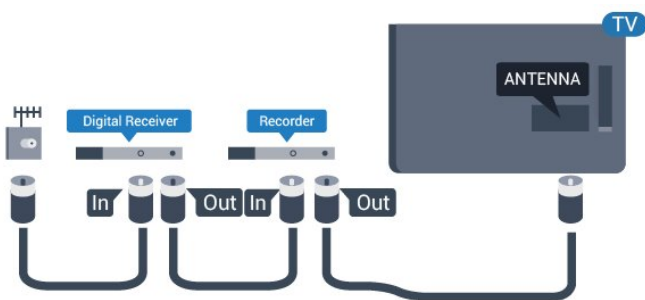

HDMI-Anschlüsse

HDMI-Qualität

Ein HDMI-Anschluss bietet die beste Bild- und Tonqualität. Verwenden Sie ein HDMI-Kabel für das Fernsehsignal.

Verwenden Sie ein High Speed-HDMI-Kabel für

optimale Signalqualitätsübertragung, und verwenden Sie kein HDMI-Kabel, das länger als 5 Meter ist.

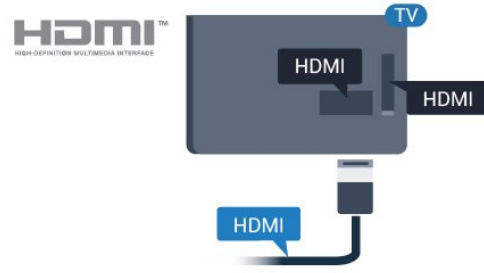

Kopierschutz

HDMI-Kabel unterstützen HDCP (High-Bandwidth Digital Content Protection). HDCP ist ein Kopierschutzsignal, das verhindert, dass Inhalte von einer DVD oder Blu-ray Disc kopiert werden. Es wird auch DRM (Digital Rights Management) genannt.

HDMI ARC

Der HDMI 1-Anschluss des Fernsehers verfügt über HDMI ARC (Audio Return Channel). Wenn das Gerät, in der Regel ein Home Entertainment-System (HES), ebenfalls über einen HDMI ARC-Anschluss verfügt, schließen Sie es an den HDMI 1-Anschluss an diesem Fernseher an. Durch die HDMI ARC-Verbindung benötigen Sie kein separates Audiokabel zur Übertragung des Tons an das HES. Über HDMI ARC werden sowohl Video- als auch Audiosignale übertragen.

Falls Sie ARC bei den HDMI-Verbindungen ausschalten möchten, gehen Sie wie folgt vor:

Verbrauchermodus: On – Press **↑** / **↓**.

Gastmodus: In – Gastmodus: Im Gast-Menü nicht verfügbar.

(Informationen zum Profimodus finden Sie in der Installationsanleitung)

Wählen Sie **Einstellung**

> **TV-Einstellungen** > **Ton** > **Erweitert** > **HDMI 1 - ARC** > **Aus** .

HDMI Ultra HD

Sie können auf diesem Fernseher Videos ansehen, die in "nativer" Ultra HD-Auflösung (3840 x 2160 Pixel) aufgenommen wurden.

Schließen Sie einen Blu-ray Disc-Player, eine Spielkonsole oder einen Computer, der Ultra HD-Videos wiedergibt, an einen der HDMI-Anschlüsse an. Verwenden Sie für die Verbindung ein High Speed-HDMI-Kabel. Die HDMI UHD-Anschlüsse verfügen über einen Audio Return Channel (ARC).

HDMI CEC – EasyLink

EasyLink

Mit EasyLink können Sie ein angeschlossenes Gerät über die Fernbedienung des Fernsehers bedienen. EasyLink kommuniziert mit den angeschlossenen Geräten über HDMI-CEC (Consumer Electronics Control). Die Geräte müssen HDMI-CEC unterstützen und über HDMI angeschlossen sein.

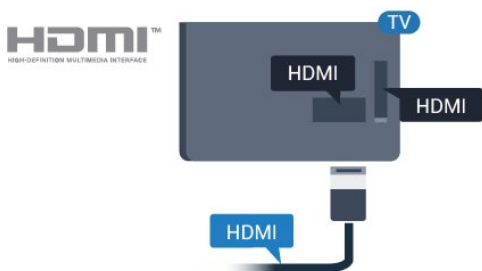

EasyLink-Einrichtung

Die Easy-Link-Funktion des Fernsehers ist standardmäßig aktiviert. Stellen Sie sicher, dass alle HDMI-CEC-Einstellungen auf den angeschlossenen EasyLink-Geräten richtig definiert sind. EasyLink funktioniert unter Umständen nicht mit Geräten anderer Hersteller.

HDMI-CEC und andere Marken

Die HDMI-CEC-Funktionalität wird bei verschiedenen Marken unterschiedlich benannt. Einige Beispiele sind: Anynet, Aquos Link, Bravia Theatre Sync, Kuro Link, Simplink und Viera Link. Nicht alle Marken sind vollständig mit EasyLink kompatibel.

Als Beispiel genannte HDMI-CEC-Marken sind Eigentum der jeweiligen Inhaber.

Steuern von Geräten

Um ein über HDMI angeschlossenes Gerät zu steuern und EasyLink zu konfigurieren, wählen Sie das Gerät – oder dessen Aktivität – aus der Liste der Fernseheranschlüsse aus. Drücken Sie **↑** / **↓**, wählen Sie **SOURCES** und danach ein über HDMI angeschlossenes Gerät, und drücken Sie **OK**.

Sobald das Gerät ausgewählt wurde, kann es über die Fernbedienung des Fernsehers gesteuert werden. Die Tasten **↑** / **↓** und **≡** **OPTIONS** sowie einige weitere Fernsehortasten werden nicht an das Gerät weitergeleitet.

Wenn sich die gewünschte Taste nicht auf der Fernbedienung des Fernsehers befindet, können Sie die Taste im Optionsmenü auswählen.

Drücken Sie **≡** **OPTIONS**, und wählen Sie **Steuerungen** in der Menüleiste aus. Wählen Sie die gewünschte Gerätetaste auf dem Bildschirm aus, und drücken Sie **OK**.

Einige, sehr spezielle Gerätetasten sind möglicherweise nicht im Steuerungsmenü verfügbar.

Hinweis: Nur Geräte, die die **EasyLink-Fernbedienungsfunktion** unterstützen, reagieren auf die Befehle der Fernbedienung des Fernsehers.

EasyLink Ein/Aus

Standardmäßig sind alle EasyLink-Einstellungen des Fernsehers aktiviert. Sie können die EasyLink-Einstellungen einzeln deaktivieren.

So schalten Sie EasyLink vollständig aus: . . .

Verbrauchermodus: Ein – Im Verbrauchermodus nicht verfügbar.

Gastmodus: In – Gastmodus: Im Gast-Menü nicht verfügbar.

(Informationen zum Profimodus finden Sie in der Installationsanleitung)

EasyLink-Fernbedienung

Wenn Sie möchten, dass Geräte zwar miteinander kommunizieren, nicht jedoch über die Fernbedienung des Fernsehers gesteuert werden, können Sie die EasyLink-Fernbedienung auch separat deaktivieren. Mit der Fernbedienung Ihres Fernsehers können Sie mehrere HDMI-CEC-kompatible Geräte steuern.

Wählen Sie im EasyLink-Einstellungsmenü **EasyLink-Fernbedienung** und anschließend "Nein".

DVI zu HDMI

Wenn Ihr Gerät nur einen DVI-Anschluss besitzt, können Sie das Gerät über einen DVI-HDMI-Adapter an einen beliebigen **HDMI**-Anschluss anschließen.

Verwenden Sie einen DVI-HDMI-Adapter, wenn Ihr Gerät nur einen DVI-Anschluss aufweist. Verwenden Sie einen der HDMI-Anschlüsse und zusätzlich ein Audio-L/R-Kabel (3,5 mm-Miniklinkenbuchse) am Audioeingang an der Rückseite des Fernsehers für den Ton.

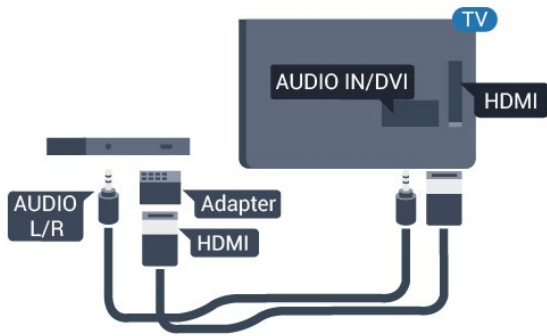

Kopierschutz

DVI- und HDMI-Kabel unterstützen HDCP (High-Bandwidth Digital Content Protection). HDCP ist ein Kopierschutzsignal, das verhindert, dass Inhalte von einer DVD oder Blu-ray Disc kopiert werden. Es wird auch DRM (Digital Rights Management) genannt.

Y Pb Pr – Audio L/R

Y Pb Pr – Component-Video ist eine qualitativ hochwertige Verbindung.

Der YPbPr-Anschluss kann für HD-Fernsehsignale (High Definition) verwendet werden. Für den Ton können Sie ein zusätzliches Audio-L/R-Kabel verwenden.

Achten Sie beim Anschließen auf die gleichen Farben (grün, blau, rot) bei YPbPr-Anschluss und Kabelstecker.

Verwenden Sie ein Audio-L/R-Cinch-Kabel, wenn Ihr Gerät auch über Ton verfügt.

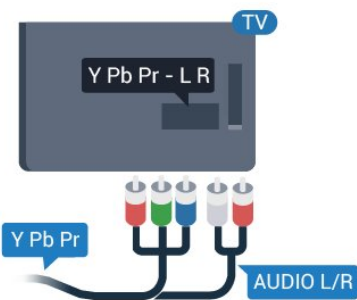

CVBS – Audio L/R

CVBS - Composite Video ist eine qualitativ hochwertige Verbindung. Für den Ton können Sie ein zusätzliches Audio-L/R-Signal zum CVBS-Signal verwenden.

Audioausgang – Optisch

Audioausgang – Optisch ist eine hochwertige Tonverbindung. Diese optische Verbindung kann 5.1-Audiokanäle übertragen. Wenn Ihr Gerät, in der Regel ein Home Entertainment-System (HES), nicht über einen HDMI ARC-Anschluss verfügt, können Sie dieses Kabel an den optischen Audioeingang am HES anschließen. Die Verbindung "Audioausgang – Optisch" sendet den Ton vom Fernseher an das HES.

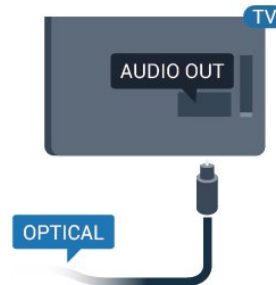

Sie können die Art des Audioausgangssignals so festlegen, dass es den Audiomöglichkeiten des Home Entertainment-Systems entspricht.

Wenn der Ton nicht mit dem Bild auf dem Bildschirm übereinstimmt, können Sie den Ton mit der Videowiedergabe synchronisieren.

2.2

Common Interface – CAM

CI+

Dieser Fernseher ist kompatibel mit CI+ Conditional Access-Modulen (CAM).

Mit CI+ können Sie Premium-HD-Programme ansehen, wie Filme oder Sport, die von digitalen Fernsehsendern in Ihrer Region angeboten werden. Diese Programme werden von den Fernsehsendern verschlüsselt und können mit einem erworbenen CI+-Modul entschlüsselt werden.

Wenn Sie die Premium-Programme eines digitalen Fernsehanbieters abonnieren, erhalten Sie ein entsprechendes CI+-Modul (Conditional Access Module, CAM). Diese Programme verfügen über einen strengen Kopierschutz.

Wenden Sie sich an einen digitalen Fernsehsender, um weitere Informationen zu den Bedingungen zu erhalten.



CAM, CA-Modul

Einstecken eines CA-Moduls

Schalten Sie den Fernseher aus, bevor Sie ein CA-Modul einstecken.

Achten Sie beim Einstecken des CA-Moduls auf die richtige Ausrichtung. Eine falsche Ausrichtung kann das CA-Modul und den Fernseher beschädigen.

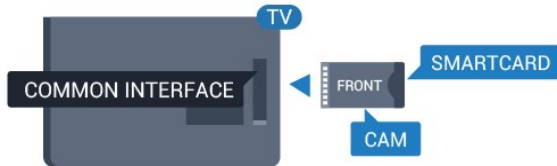

Stecken Sie die CAM-Karte in den Common Interface-Steckplatz des Fernsehers.

Drehen Sie die Karte so, dass die Vorderseite zu Ihnen zeigt, und schieben Sie das CA-Modul vorsichtig so weit wie möglich in den Steckplatz ein.

Belassen Sie die Karte dauerhaft im Steckplatz.

Es kann ein paar Minuten dauern, bis das CA-Modul aktiviert ist. Wenn Sie das CA-Modul entfernen, wird die Übertragung auf dem Fernseher deaktiviert.

Wenn ein CAM eingesetzt und das Abonnement bezahlt wurde, (wobei sich die Verbindungsmethoden unterscheiden können), können Sie die Fernsehübertragung ansehen. Das eingesetzte CAM ist ausschließlich auf Ihren Fernseher abgestimmt.

2.3

Set-Top-Box – STB

Schließen Sie die Antenne mit zwei Antennenkabeln an die Set-Top-Box (einen Digitalreceiver) und den Fernseher an.

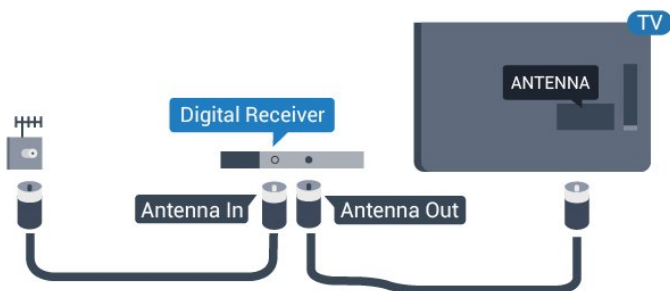

Zusätzlich zu den Antennenverbindungen benötigen Sie ein HDMI-Kabel zum Anschließen der Set-Top-Box an den Fernseher.

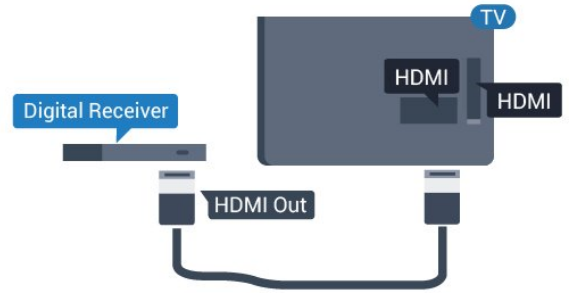

Automatische Abschaltung

Schalten Sie den automatischen Timer aus, wenn Sie ausschließlich die Fernbedienung der Set-Top-Box verwenden. Dadurch wird verhindert, dass der Fernseher nach 4 Stunden automatisch ausgeschaltet wird, wenn in diesem Zeitraum keine Taste der Fernbedienung gedrückt wurde.

Verbrauchermodus: Drücken Sie **⬆** / **🏠** auf **–**.
Gastmodus: In **–** Gastmodus: Im Gast-Menü nicht verfügbar.

(Informationen zum Profimodus finden Sie in der Installationsanleitung)

Wählen Sie **Einstellung > TV-Einstellungen > Allgemeine Einstellungen > Timer ausschalten**, und ziehen Sie den Schieberegler auf **Aus**.

2.4

Home Entertainment-System – HES

Verbinden mit HDMI ARC

Schließen Sie ein Home Entertainment-System (HES) über ein HDMI-Kabel an den Fernseher an. Sie können einen Philips SoundBar oder ein HES mit einem integrierten Disc-Player anschließen.

HDMI ARC

Der HDMI 1-Anschluss des Fernsehers verfügt über HDMI ARC (Audio Return Channel). Wenn das Gerät, in der Regel ein Home Entertainment-System (HES), ebenfalls über einen HDMI ARC-Anschluss verfügt, schließen Sie es an den HDMI 1-Anschluss an diesem Fernseher an. Durch die HDMI ARC-Verbindung benötigen Sie kein separates Audiokabel zur Übertragung des Tons an das HES. Über HDMI ARC werden sowohl Video- als auch Audiosignale übertragen.

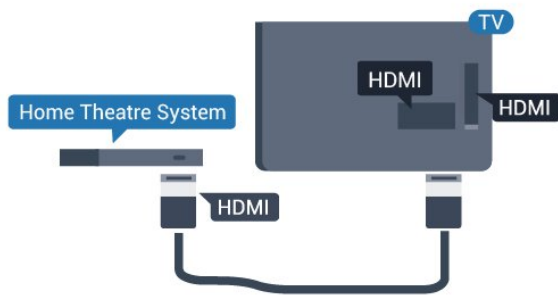

Audio-Video-Synchronisierung (Sync)

Wenn der Ton nicht dem Video auf dem Bildschirm entspricht, können Sie bei den meisten Home Entertainment-Systemen mit Disc-Player eine Verzögerung einstellen, um Ton und Video aneinander anzupassen.

Verbinden mit HDMI

Schließen Sie ein Home Entertainment-System (HES) über ein HDMI-Kabel an den Fernseher an. Sie können einen Philips SoundBar oder ein HES mit einem integrierten Disc-Player anschließen.

Wenn das Home Entertainment-System keinen HDMI ARC-Anschluss aufweist, verwenden Sie ein optisches Audiokabel (Toslink), um den Ton des Fernsehers an das Home Entertainment-System zu übertragen.

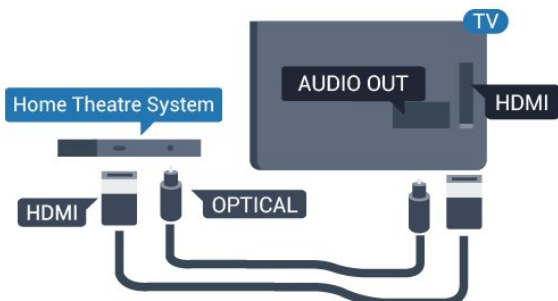

Audio-Video-Synchronisierung (Sync)

Wenn der Ton nicht dem Video auf dem Bildschirm entspricht, können Sie bei den meisten Home Entertainment-Systemen mit Disc-Player eine Verzögerung einstellen, um Ton und Video aneinander anzupassen.

Audioausgangseinstellungen

Tonverzögerung

Wenn ein Home Entertainment-System (HES) angeschlossen ist, sollten Sie das Bild auf dem Fernseher mit dem Ton des HES synchronisieren.

Automatische Audio-Video-Synchronisierung

Bei den neuen Home Entertainment-Systemen von Philips erfolgt die Audio-Video-Synchronisierung stets automatisch und korrekt.

Audio-Sync-Verzögerung

Bei einigen Home Entertainment-Systemen muss die Audio-Sync-Verzögerung möglicherweise angepasst werden, um Ton und Bild zu synchronisieren. Erhöhen Sie am HES den Verzögerungswert, bis Bild und Ton übereinstimmen. Es kann eine Verzögerung von 180 ms erforderlich sein. Weitere Informationen finden Sie im HES-Benutzerhandbuch. Wenn ein Verzögerungswert am HES eingestellt ist, müssen Sie die Audioverzögerung am Fernseher ausschalten.

So deaktivieren Sie die Tonverzögerung: . .

1. Verbrauchermodus: Drücken Sie **↑** / **🏠** auf **→**.
Gastmodus: In **→** Gastmodus: Im Gast-Menü nicht verfügbar.
(Informationen zum Profimodus finden Sie in der Installationsanleitung)
2. Wählen Sie **Einstellung > TV-Einstellungen > Ton > Erweitert > Tonverzögerung**.
3. Wählen Sie **Aus**, und drücken Sie die Taste **OK**.
4. Drücken Sie gegebenenfalls mehrmals **↩**/**←**, um das Menü zu beenden.

Tonversatz Audioausgang

Wenn es nicht möglich ist, eine Verzögerung am Home Entertainment-System einzustellen, können Sie am Fernseher die Tonsynchronisierung festlegen. Sie können einen Versatz einstellen, der die erforderliche Zeit, die das Home Entertainment-System zur Tonverarbeitung benötigt, kompensiert. Legen Sie den Wert in Schritten von 1 ms fest. Die Maximaleinstellung beträgt 12 ms. Die Einstellung für die Tonverzögerung sollte eingeschaltet sein.

So synchronisieren Sie den Ton am Fernseher: . .

1. Verbrauchermodus: Drücken Sie **↑** / **🏠** auf **→**.
Gastmodus: In **→** Gastmodus: Im Gast-Menü nicht verfügbar.
(Informationen zum Profimodus finden Sie in der Installationsanleitung)
2. Wählen Sie **Einstellung > TV-Einstellungen > Ton > Erweitert > Offset Audio aus**.
3. Legen Sie den Tonversatz mithilfe des Schiebereglers fest, und drücken Sie **OK**.
4. Drücken Sie gegebenenfalls mehrmals **↩**/**←**, um das Menü zu beenden.

Audioausgangsformat

Wenn Sie ein Home Entertainment-System (HES) mit Mehrkanal-Tonverarbeitung, wie z. B. Dolby Digital, DTS® oder ähnliche Funktionen, verwenden, legen Sie als Audioausgangsformat "Mehrkanal" fest. Mit "Mehrkanal" kann der Fernseher komprimierte Mehrkanal-Tonsignale eines Fernsehprogramms oder angeschlossenen Players an das Home Entertainment-System senden. Wenn Sie ein Home Entertainment-System ohne Mehrkanal-Tonverarbeitung verwenden, wählen Sie "Stereo" aus.

So legen Sie das Audioausgangsformat fest: . .

1. Verbrauchermodus: Drücken Sie **↑** / **⏠** auf **→**.
Gastmodus: In **→** Gastmodus: Im Gast-Menü nicht verfügbar.

(Informationen zum Profimodus finden Sie in der Installationsanleitung)

2. Wählen Sie **Einstellung > TV-Einstellungen > Ton > Erweitert > Audioausgangsformat**.

3. Wählen Sie **Mehrkanal** oder **Stereo** aus.

4. Drücken Sie gegebenenfalls mehrmals **↩**, um das Menü zu beenden.

Pegel Audio-Ausgang

Verwenden Sie die Funktion "Pegel Audio-Ausgang", um die Lautstärke des Fernsehers und des Home Entertainment-Systems anzugleichen, wenn Sie zwischen den beiden Geräten wechseln. Unterschiede bei der Lautstärke können durch Unterschiede bei der Tonverarbeitung verursacht werden.

So gleichen Sie Lautstärkeunterschiede an: . .

1. Verbrauchermodus: Drücken Sie **↑** / **⏠** auf **→**.
Gastmodus: In **→** Gastmodus: Im Gast-Menü nicht verfügbar.

(Informationen zum Profimodus finden Sie in der Installationsanleitung)

2. Wählen Sie **Einstellung > TV-Einstellungen > Ton > Erweitert > Quellenabh. Lautstärkeanpassung Audioausgang**.

3. Wenn der Lautstärkeunterschied sehr groß ist, wählen Sie **Mehr** aus. Wenn der Lautstärkeunterschied gering ist, wählen Sie **Weniger** aus.

Drücken Sie gegebenenfalls mehrmals **↩**, um das Menü zu beenden.

Die Lautstärkeanpassung des Audioausgangs wirkt sich auf den optischen Audioausgang und die HDMI ARC-Tonsignale aus.

Probleme mit dem HES-Sound

Sound mit lauten Geräuschen

Wenn Sie ein Video von einem angeschlossenen USB-Flashlaufwerk oder Computer wiedergeben, ist die Soundwiedergabe von Ihrem Home Entertainment-System möglicherweise verzerrt.

1. Verbrauchermodus: Drücken Sie **↑** / **⏠** auf **→**.
Gastmodus: In **→** Gastmodus: Im Gast-Menü nicht verfügbar.

(Informationen zum Profimodus finden Sie in der Installationsanleitung)

2. Wählen Sie **Einstellung > TV-Einstellungen > Ton > Erweitert > Audioausgangsformat**.

Kein Ton

Wenn der Fernseher über Ihr Home Entertainment-System keinen Ton wiedergibt, überprüfen Sie Folgendes: . .

- Stellen Sie sicher, dass Sie das HDMI-Kabel an einen **HDMI 1**-Anschluss am Home Entertainment-System angeschlossen haben.

- Prüfen Sie, ob die Einstellung **HDMI ARC** auf dem Fernseher **eingeschaltet** ist.

Öffnen Sie:

Verbrauchermodus: Drücken Sie **↑** / **⏠** auf **→**.
Gastmodus: In **→** Gastmodus: Im Gast-Menü nicht verfügbar.

(Informationen zum Profimodus finden Sie in der Installationsanleitung)

Wählen Sie **Einstellung > TV-Einstellungen > Ton > Erweitert > HDMI 1 - ARC**.

2.5

Blu-ray Disc-Player

Schließen Sie den Blu-ray Disc-Player über ein High Speed-HDMI-Kabel an den Fernseher an.

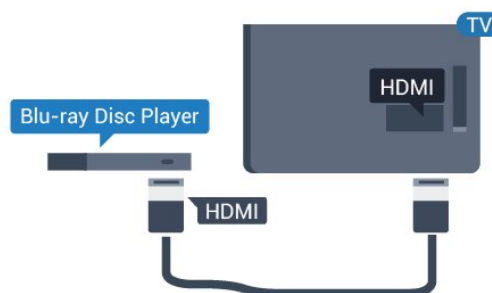

Wenn der Blu-ray Disc-Player über EasyLink HDMI-CEC verfügt, können Sie den Player mit der Fernbedienung des Fernsehers steuern.

DVD-Player

Verbinden Sie den DVD-Player über ein HDMI-Kabel mit dem Fernseher.

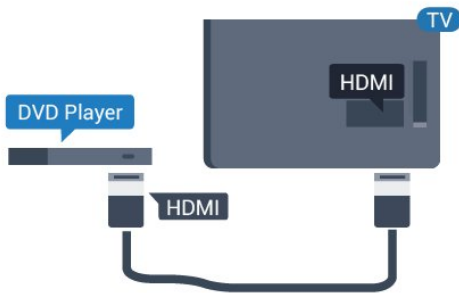

Wenn der DVD-Player über HDMI angeschlossen ist und über EasyLink CEC verfügt, können Sie den Player mit der Fernbedienung des Fernsehers steuern.

Spielkonsole

HDMI

Beste Qualität erzielen Sie, wenn Sie ein High Speed-HDMI-Kabel zum Anschließen der Spielkonsole an den Fernseher verwenden.

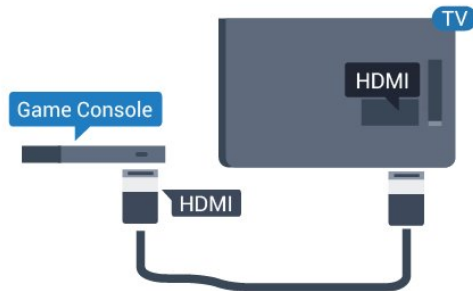

Y Pb Pr – Audio L/R

Verbinden Sie die Spielkonsole über ein Component Video-Kabel (Y Pb Pr) und ein Audio L/R-Kabel mit dem Fernseher.

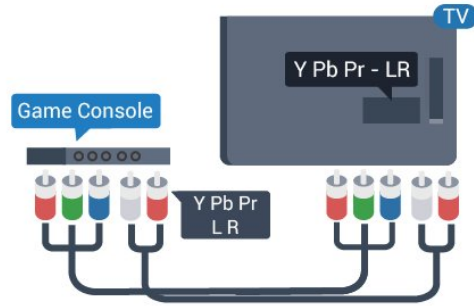

CVBS – Audio L/R

Schließen Sie die Spielkonsole über ein Composite-Kabel (CVBS) und ein Audio L/R-Kabel am Fernseher an.

Ideale Einstellung

Bevor Sie ein Spiel von einer angeschlossenen Spielkonsole starten, empfehlen wir Ihnen, beim Fernseher die ideale Einstellung **Spiel** einzustellen.

So legen Sie auf dem Fernseher die ideale Einstellung fest:

1. Verbrauchermodus: Drücken Sie **↑** / **🏠** auf **→**.
Gastmodus: In **→** Gastmodus: Im Gast-Menü nicht verfügbar.
(Informationen zum Profimodus finden Sie in der Installationsanleitung)
2. Wählen Sie **Einstellung**
> **TV-Einstellungen** > **Bild** > **Erweitert** > **Aktivitätsstil**.
3. Wählen Sie **Spiel**, **Computer** oder **TV** aus. Mit der Einstellung **TV** kehren Sie zu den Bildeinstellungen für die Wiedergabe des Fernsehprogramms zurück.
4. Drücken Sie gegebenenfalls mehrmals **↩** / **←**, um das Menü zu beenden.

USB-Flashlaufwerk

Sie können Fotos, Musik oder Videos von einem angeschlossenen USB-Flashlaufwerk wiedergeben.

Stecken Sie ein USB-Flashlaufwerk in einen der USB-Anschlüsse des eingeschalteten Fernsehers.



Der Fernseher erkennt das Flashlaufwerk und öffnet eine Liste mit dessen Inhalten.

Wenn die Inhaltsliste nicht automatisch angezeigt wird, drücken Sie **↑** / **⏪**, und wählen Sie **▶ SOURCES** und anschließend **USB**. Drücken Sie dann **OK**.

Um die Wiedergabe der Inhalte auf dem USB-Flashlaufwerk zu beenden, drücken Sie **TV**, oder wählen Sie eine andere Aktivität aus.

Wenn Sie das USB-Flashlaufwerk vom Fernseher trennen möchten, können Sie es jederzeit herausziehen.

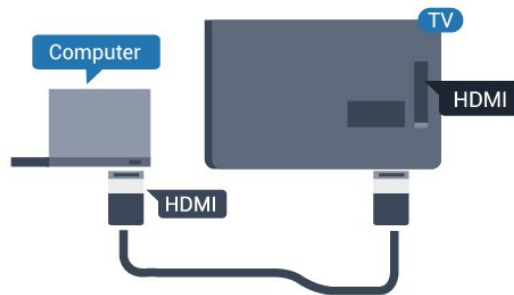

2.9

Camcorder

HDMI

Beste Qualität erzielen Sie, wenn Sie ein HDMI-Kabel zum Anschließen des Camcorders an den Fernseher verwenden.

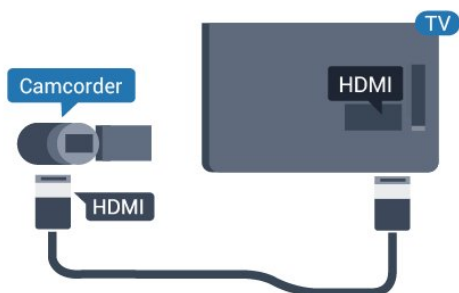

CVBS – Audio L/R

Verwenden Sie ein Video-Audio LR-Kabel, um den Camcorder an den Fernseher anzuschließen.

2.10

Computer

Verbinden

Sie können Ihren Computer an den Fernseher anschließen, und den Fernseher als Computerbildschirm verwenden.

Über HDMI

Verbinden Sie den Computer über ein HDMI-Kabel mit dem Fernseher.

Über DVI-HDMI

Als Alternative können Sie einen DVI-HDMI-Adapter zum Anschließen des PCs am HDMI-Anschluss und ein Audio-L/R-Kabel (3,5 mm Miniklinkenbuchse) am Anschluss **AUDIO IN L/R** an der Rückseite des Fernsehers verwenden.

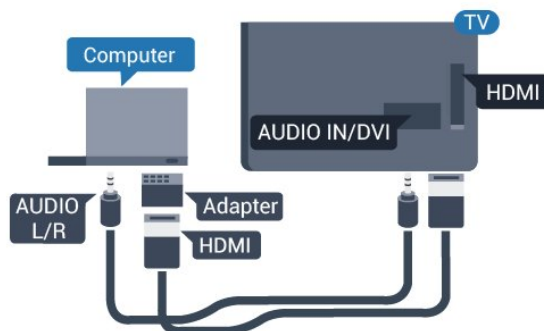

Ideale Einstellung

Ideale Bildschirmeinstellungen

Wenn Ihr Computer als Gerät des Typs **Computer** im Quellenmenü hinzugefügt wird (Liste aller Anschlüsse), werden am Fernseher automatisch die idealen Computer-Einstellungen vorgenommen.

Wenn Sie Ihren Computer zum Ansehen von Filmen oder für Spiele nutzen, möchten Sie möglicherweise die idealen Fernseh- oder Spieleinstellungen auf dem Fernseher einstellen.

So stellen Sie die idealen Einstellungen manuell auf dem Fernseher ein: . .

1. Verbrauchermodus: Drücken Sie **↑** / **⏪** auf **–**.
Gastmodus: In **–** Gastmodus: Im Gast-Menü nicht verfügbar.

(Informationen zum Profimodus finden Sie in der Installationsanleitung)

2. Wählen Sie **Einstellung**
> **TV-Einstellungen** > **Bild** > **Erweitert** > **Aktivitätsstil**.

3. Wählen Sie **Spiel**, **Computer** oder **TV** aus. Mit der Einstellung **TV** kehren Sie zu den Bildeinstellungen für die Wiedergabe des Fernsehprogramms zurück.

4. Drücken Sie gegebenenfalls mehrmals **↩** / **←**, um das Menü zu beenden.



Achten Sie darauf, die Einstellung "Spiel oder Computer" wieder auf **Computer** zu setzen, wenn Sie mit dem Spielen fertig sind.

2.11





Kopfhörer

Sie können Kopfhörer am Anschluss  des Fernsehers anschließen. Dies ist ein Anschluss für einen 3,5 mm Miniklinkenstecker. Sie können die Lautstärke der Kopfhörer getrennt einstellen.

So stellen Sie die Lautstärke ein: . .

Drücken Sie auf der Fernbedienung  **SETTINGS**, um auf die Schnelleinstellungen zuzugreifen. Wählen Sie **Kopfhörerlautst.**, und stellen Sie mit den Fernbedienungstasten  (nach oben) und  (nach unten) die Lautstärke ein.

Oder:

Drücken Sie auf der Fernbedienung die Lautstärketaste . Die unabhängige Tonleiste wird angezeigt. Drücken Sie auf der Fernbedienung die Taste  (nach links) oder  (nach rechts), und wählen Sie **Kopfhörer**. Zum Anpassen der Kopfhörerlautstärke drücken Sie auf der Fernbedienung  + oder  -.

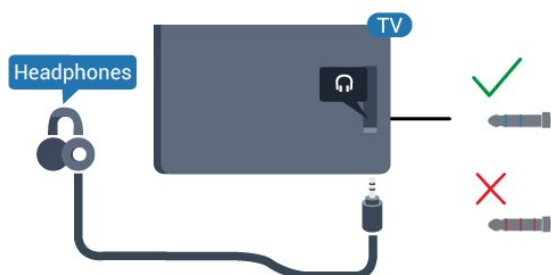

Einschalten

3.1

Ein, Standby oder Aus

Bevor Sie den Fernseher einschalten, sollten Sie sicherstellen, dass Sie das Netzkabel mit dem Anschluss **POWER** auf der Rückseite des Fernsehers verbunden haben.

Um den Standby-Modus zu aktivieren, wenn die Anzeige ausgeschaltet ist, drücken Sie die kleine Joystick-Taste auf der Rückseite des Fernsehers. Die Anzeige leuchtet auf.



Wenn sich der Fernseher im Standby-Modus befindet, drücken Sie auf der Fernbedienung die Taste , um den Fernseher einzuschalten.

Umschalten in den Standby-Modus

Drücken Sie zum Umschalten in den Standby-Modus  auf der Fernbedienung.

Ausschalten

Der Fernseher ist weiterhin an die Stromversorgung angeschlossen, verbraucht jedoch nur sehr wenig Energie.

Um den Fernseher vollständig auszuschalten, ziehen Sie den Netzstecker heraus.

Ziehen Sie dazu niemals am Kabel, sondern immer am Stecker. Stellen Sie sicher, dass der Zugang zum Netzstecker, Netzkabel und zur Steckdose jederzeit frei ist.

3.2

Tasten am Fernseher

Wenn Sie Ihre Fernbedienung verloren haben oder die Batterien leer sind, können Sie dennoch einige grundlegende Funktionen des Fernsehers nutzen.

So öffnen Sie das Basismenü:

1. Drücken Sie bei eingeschaltetem Fernseher die Joystick-Taste auf der Rückseite des Fernsehers, um das Basismenü aufzurufen.

2. Drücken Sie nach links oder rechts, um  Lautstärke,  Programm oder  Quelle

auszuwählen.

3. Drücken Sie nach oben oder unten, um die Lautstärke einzustellen oder zum nächsten oder vorangehenden Sender zu schalten. Wenn Sie nach oben oder unten drücken, können Sie durch die Liste der Quellen navigieren, darunter die Tuner-Auswahl.

4. Das Menü wird automatisch ausgeblendet.

Um den Fernseher auszuschalten, wählen Sie  aus, und drücken Sie die Joystick-Taste.

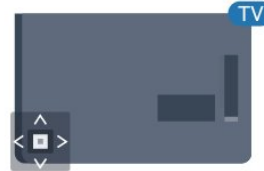







3.3

Sleep Timer

Mit dem Sleep Timer können Sie festlegen, dass der Fernseher nach einer bestimmten Zeit automatisch in den Standby-Modus wechselt.

So stellen Sie den Sleptimer ein: . .

1. Verbrauchermodus: Drücken Sie  /  auf .
Gastmodus: In  Gastmodus: Drücken Sie  / .
(Informationen zum Profimodus finden Sie in der Installationsanleitung)

2. Wählen Sie **Einstellung**

> **TV-Einstellungen/Allgemeine**

Einstellungen > **Allgemeine**

Einstellungen > **Sleptimer** aus.

Mit dem Schieberegler können Sie den Sleptimer in Schritten von 5 Minuten auf bis zu 180 Minuten einstellen. Wenn Sie ihn auf 0 Minuten einstellen, ist er ausgeschaltet. Sie können den Fernseher jederzeit früher ausschalten oder die Zeit während des Countdowns zurücksetzen.





3. Drücken Sie gegebenenfalls mehrmals  / , um das Menü zu beenden.

Ausschalt-Timer

Wenn der Fernseher ein Fernsehsignal empfängt, Sie jedoch innerhalb von vier Stunden keine Taste drücken, schaltet sich der Fernseher automatisch aus, um Energie zu sparen. Wenn der Fernseher innerhalb von zehn Minuten kein Fernsehsignal und keinen Fernbedienungsbefehl empfängt, schaltet sich der Fernseher ebenfalls aus.



Wenn Sie den Fernseher als Monitor nutzen oder zum Fernsehen einen Digitalreceiver verwenden (eine Set-Top-Box, STB) und die Fernbedienung des Fernsehers nicht zum Einsatz kommt, deaktivieren Sie das automatische Ausschalten.



So deaktivieren Sie den Ausschalt-Timer:

1. Verbrauchermodus: Drücken Sie  /  auf .
Gastmodus: In  Gastmodus: Im Gast-Menü nicht verfügbar.

(Informationen zum Profimodus finden Sie in der Installationsanleitung)

2. Wählen Sie **Einstellung > TV-Einstellungen > Allgemeine Einstellungen > Timer ausschalten** aus.

3. Drücken Sie  (nach oben) oder  (nach unten), um den Wert anzupassen. Beim Wert **0** wird das automatische Ausschalten deaktiviert.

4. Drücken Sie gegebenenfalls mehrmals  / , um das Menü zu beenden.

Fernbedienung

Die Tasten im Überblick

Oben

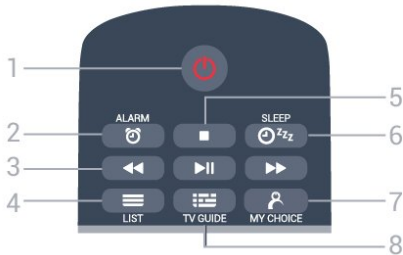

1. Standby / Ein

Einschalten des Fernsehers oder Umschalten in den Standby-Modus.

2. ALARM

Einstellen des Alarms.

3. Wiedergabe-Tasten

- Rücklauf zum Aktivieren des Rücklaufs
- Wiedergabe zum Starten der Wiedergabe
- Pause zum Anhalten der Wiedergabe
- Schnellvorlauf zum Aktivieren des Vorlaufs

4. LIST

Öffnen der Senderliste.

5. Wiedergabe-Taste

- Stop zum Stoppen der Wiedergabe

6. SLEEP

Öffnen der Sleep-Timer-Liste.

7. MY CHOICE

Einschalten von MyChoice.

8. TV GUIDE

Öffnen oder Schließen des TV-Guides.

Mitte



1. SMART INFO

Öffnen der SmartInfo-Seite.

2. Farbtasten

Direktwahl von Optionen. Blaue Taste zum Öffnen der Hilfe.

3. INFO

Öffnen oder Schließen der Programminformationen.

4. BACK

Umschalten zum zuletzt ausgewählten Sender. Verlassen eines Menüs, ohne eine Änderung der Einstellungen vorzunehmen. Umschalten zur vorherigen App-/Internetseite.

5. HOME

Öffnen des Home-Menüs.

6. SETTINGS

Öffnen des Schnelleinstellungsmenüs.

7. OPTIONS

Öffnen bzw. Schließen des Optionsmenüs.

8. OK-Taste

Bestätigen einer Auswahl oder Einstellung.

9. Pfeil-/Navigationstasten

Navigieren nach unten, oben, links und rechts.

10. TV / EXIT

Umschalten zur Wiedergabe des Fernsehprogramms. Verlassen einer interaktiven Fernsehapplikation.

Unten



1. **🔊** Lautstärke
Einstellen der Lautstärke.
2. **Zifferntasten**
Direktes Auswählen eines Senders.
3. **SUBTITLE**
Ein- oder Ausschalten der Untertitel oder Einschalten der Untertitel im Stummschaltmodus.
4. **CLOCK**
Anzeigen der Uhr.
5. **☰** Programm
Wechseln zum vorherigen oder nächsten Sender in der Senderliste. Öffnen der nächsten oder vorherigen Seite im Text/Videotext. Starten des nächsten oder vorherigen Kapitels auf einer Disc.
6. **🔇** Stummschaltung
Aus-/Einschalten des Tons.
7. **TEXT**
Öffnen oder Schließen von Videotext.

4.2

IR-Sensor

Der Fernseher kann Befehle von einer Fernbedienung empfangen, die Infrarot (IR) zur Befehlsübertragung verwendet. Achten Sie bei der Verwendung einer derartigen Fernbedienung darauf, dass die Fernbedienung stets auf den Infrarotsensor an der Vorderseite des Fernsehers gerichtet ist.

4.3

Batterien

1. Schieben Sie die Batterieabdeckung in die durch den Pfeil angegebene Richtung.
2. Ersetzen Sie die alten Batterien durch zwei Batterien des Typs **AAA-LR03-1,5 V**. Vergewissern Sie sich, dass die Polungen + und - der Batterien

richtig ausgerichtet sind.

3. Setzen Sie die Batterieabdeckung wieder auf.
4. Schieben Sie sie zurück, bis sie hörbar einrastet.

Entnehmen Sie die Batterien, wenn Sie die Fernbedienung über einen längeren Zeitraum nicht verwenden.
Entsorgen Sie alte Batterien sicher entsprechend der für das Nutzungsende geltenden Anweisungen.

4.4

Pflege

Die Fernbedienung wurde mit einer kratzfesten Beschichtung behandelt.

Reinigen Sie die Fernbedienung mit einem weichen, feuchten Tuch. Verwenden Sie dabei keine Substanzen wie Alkohol, Chemikalien oder Haushaltsreiniger.

Fernsehsender

Senderlisten

Informationen zu Senderlisten

Nach der Senderinstallation werden alle Sender in der Senderliste angezeigt. Sender werden mit Name angezeigt, sofern diese Informationen verfügbar sind.

Wenn eine Senderliste ausgewählt ist, können Sie mit den Pfeiltasten ▲ (nach oben), ▼ (nach unten), ◀ (nach links) und ▶ (nach rechts) einen Sender auswählen. Drücken Sie dann **OK**, um den ausgewählten Sender anzusehen. Sie können mit den Tasten **≡ +** oder **≡ -/P ▲** oder **P ▼** nur die in dieser Liste enthaltenen Sender einschalten.

Sendersymbole

Nach einer automatischen Senderaktualisierung der Senderliste werden neu gefundene Sender mit einem ★ (Stern) gekennzeichnet.

Wenn Sie einen Sender sperren, wird dieser mit einem 🔒 (Schloss) markiert.

Radiosender

Wenn digitale Sendungen verfügbar sind, werden während der Installation auch digitale Radiosender installiert. Sie können wie bei Fernsehprogrammen zwischen Radiosendern wechseln. Eine Installation mit Kabelsendern (DVB-C) speichert Radiosender meistens auf den Sendernummern 1001 und aufwärts.

Öffnen einer Senderliste

So öffnen Sie die aktuelle Senderliste:

1. Drücken Sie **TV**, um das Fernsehprogramm wiederzugeben.
2. Drücken Sie **≡ LIST**, um die aktuelle Senderliste zu öffnen.
3. Drücken Sie **≡ LIST** erneut, um die Senderliste zu schließen.

Wiedergabe von Fernsehsendern

Anzeigen von Sendern

Einschalten eines Senders

Um Fernsehsender anzuzeigen, drücken Sie **TV**. Der Fernseher schaltet automatisch auf den Fernsehsender, den Sie zuletzt gesehen haben.

Umschalten der Sender

- Um zwischen den Sendern umzuschalten, drücken Sie **≡ +** oder **≡ -**.
- Wenn Sie die Sendernummer kennen, geben Sie die Zahl mit den Zifferntasten ein. Drücken Sie nach der Eingabe **OK**, um sofort zum Sender zu wechseln.

Vorheriger Sender

- Wenn Sie zurück zum zuvor wiedergegebenen Sender wechseln möchten, drücken Sie **↶**.

Senderliste

Drücken Sie beim Fernsehen **≡ LIST**, um die Senderliste zu öffnen.

Die Senderliste kann mehrere Seiten lang sein. Um zur nächsten oder vorherigen Seite zu wechseln, drücken Sie **≡ +** oder **≡ -**.

Wenn Sie die Senderliste schließen möchten, ohne zu einem anderen Sender zu wechseln, drücken Sie erneut **≡ LIST**.

Radiosender

Wenn digitale Sendungen verfügbar sind, werden während der Installation auch digitale Radiosender installiert. Sie können wie bei Fernsehprogrammen zwischen Radiosendern wechseln.

Senderoptionen

Öffnen der Optionen

Beim Fernsehen können Sie einige Optionen festlegen.

Je nach Art des wiedergegebenen Senders (analog oder digital) bzw. je nach Fernseheneinstellungen stehen unterschiedliche Optionen zur Verfügung.

So öffnen Sie das Optionsmenü:

1. Drücken Sie während der Senderwiedergabe **≡ OPTIONS**.
2. Drücken Sie zum Beenden erneut **≡ OPTIONS**.

Untertitel und Untertitelsprache

Einschalten

Drücken Sie zum Einschalten der Untertitel **SUBTITLE**.

Sie können die Untertitel ein- oder ausschalten: **Untertitel aus**, **Untertitel ein** oder **Automatisch**.

Automatisch

Wenn die Sprachinformationen Teil der digitalen Übertragung sind, und die übertragene Sendung nicht in Ihrer Sprache (die im Fernseher eingestellte Sprache) wiedergegeben wird, kann der Fernseher automatisch Untertitel in einer Ihrer bevorzugten Untertitelsprachen anzeigen. Eine dieser Untertitelsprachen muss ebenfalls Teil der Übertragung sein.

Sie können Ihre bevorzugten Untertitelsprachen unter **Untertitelsprache** auswählen.





Bevorzugte Untertitelsprachen

Untertitel für digitale Sender

Bei digitalen Sendern ist es nicht notwendig, die Untertitel im Videotext zu aktivieren.

Digitale Sender können für eine Sendung mehrere Untertitelsprachen anbieten. Sie können eine bevorzugte und eine alternative Untertitelsprache auswählen. Wenn Untertitel in einer dieser Sprachen zur Verfügung stehen, werden sie vom Fernseher angezeigt. Wenn keine der ausgewählten Untertitelsprachen verfügbar sind, können Sie eine andere, verfügbare Untertitelsprache auswählen.

So stellen Sie die bevorzugte und die sekundäre Untertitelsprache ein:

1. Verbrauchermodus: Drücken Sie  /  auf **-**.
Gastmodus: Ein **-** Gastmenü: Im Gast-Menü nicht verfügbar.
(Informationen zum Profimodus finden Sie in der Installationsanleitung)
2. Wählen Sie **Einstellung > Sendereinstellungen und Sprachen**.
3. Wählen Sie **Bevorzugte Untertitelsprache** oder **Alternative Untertitelsprache**, und drücken Sie **OK**.
4. Wählen Sie eine Sprache aus, und drücken Sie **OK**.
5. Drücken Sie gegebenenfalls mehrmals  / , um das Menü zu beenden.

Auswählen einer Untertitelsprache

Wenn keine der bevorzugten Untertitelsprachen verfügbar ist, können Sie eine andere Untertitelsprache auswählen, sofern verfügbar. Wenn keine Untertitelsprachen verfügbar sind, steht diese Option nicht zur Auswahl zur Verfügung.

So stellen Sie eine Untertitelsprache ein, wenn keine Ihrer ausgewählten Sprachen verfügbar ist:

1. Drücken Sie  **OPTIONS**.
2. Wählen Sie **Untertitelsprache** und dann eine der Sprachen als Untertitelsprache, die vorübergehend verwendet werden soll.

Untertitel für analoge Sender

Bei analogen Sendern müssen Sie die Untertitel manuell für jeden Sender einzeln aktivieren.

1. Wechseln Sie zu einem Sender, und drücken Sie **TEXT**, um den Videotext zu öffnen.
2. Geben Sie die Seitennummer für die Untertitel ein, für gewöhnlich **888**.
3. Drücken Sie **TEXT** erneut, um den Videotext zu schließen.

Wenn Sie bei der Wiedergabe dieses analogen Senders im Untertitelmenü "Ein" auswählen, werden die Untertitel angezeigt, sofern verfügbar.

Um zu erkennen, ob ein Sender analog oder digital ist, wechseln Sie zum Sender, und öffnen Sie im Menü **Optionen** die Option **Status**.





Audiosprache

Bevorzugte Audiosprache

Digitale Fernsehsender können neben der Originalsprache noch weitere Audiosprachen übertragen. Sie können eine bevorzugte und eine alternative Audiosprache auswählen. Wenn der Ton in einer dieser Sprachen zur Verfügung steht, wird diese automatisch vom Fernseher ausgewählt.

Wenn keine der ausgewählten Audiosprachen verfügbar ist, können Sie eine andere, Audiosprache auswählen, sofern verfügbar.

So stellen Sie die bevorzugte und die sekundäre Audiosprache ein:

1. Verbrauchermodus: Drücken Sie  /  auf **-**.
Gastmodus: Ein **-** Gastmenü: Im Gast-Menü nicht verfügbar.
(Informationen zum Profimodus finden Sie in der Installationsanleitung)
2. Wählen Sie **Einstellung > Sendereinstellungen und Sprachen**.
3. Wählen Sie **Bevorzugte Audiosprache** oder **Alternative Audiosprache**, und drücken Sie **OK**.
4. Wählen Sie eine Sprache aus, und drücken Sie **OK**.
5. Drücken Sie gegebenenfalls mehrmals  / , um das Menü zu beenden.

Auswählen einer Audiosprache

So stellen Sie eine Audiosprache ein, wenn keine Ihrer ausgewählten Audiosprachen verfügbar ist:

1. Drücken Sie **≡** **OPTIONS**.
2. Wählen Sie **Audiosprache** und anschließend eine Audiosprache, die Sie vorübergehend verwenden möchten. Drücken Sie dann **OK**.

Audiosprachen für hör- und sehbehinderte Personen

Einige digitale Fernsehsender übertragen spezielle Audiosprachen und Untertitel, die auf hör- oder sehbehinderte Personen abgestimmt sind.

Videoauswahl

Digitale Fernsehsender können mehrere Videosignale ausgeben (Multifeed Broadcasts) sowie verschiedene Kameraeinstellungen

des gleichen Events oder verschiedene Sendungen auf einem TV-Sender anzeigen. In einer Nachricht wird angezeigt, ob derartige TV-Sender verfügbar sind.

Dual I-II

Wenn ein Audiosignal zwei Audiosprachen beinhaltet, jedoch mindestens eine dieser Sprachen keine Sprachenkennung aufweist, steht diese Funktion zur Verfügung.

Common Interface

Wenn im Voraus bezahlte Premium-Inhalte von einem CA-Modul zur Verfügung stehen, können Sie mit dieser Option die Anbietereinstellungen vornehmen.

Status

Wählen Sie **Status** aus, um technische Daten zu diesem Sender (ob analog oder digital) oder zu einem angeschlossenen Gerät, das gerade wiedergegeben wird, anzuzeigen.

Bevorzugte Sender

Informationen zu bevorzugten Sendern

Sie können eine Favoriten-Senderliste erstellen, in der nur ihre bevorzugten Sender gespeichert werden. Wenn die Favoriten-Senderliste ausgewählt ist und Sie durch die Sender schalten, werden nur Ihre bevorzugten Sender angezeigt.

Erstellen einer Favoritenliste

1. Drücken Sie beim Fernsehen **≡** **LIST**, um die Senderliste zu öffnen.
2. Wählen Sie **Alle** aus, um alle Sender anzuzeigen.
3. Wählen Sie den Sender aus, und drücken Sie **■** (gelb), um ihn als Favoriten zu kennzeichnen.
4. Der ausgewählte Sender wird mit einem **♥** gekennzeichnet.
5. Um den Vorgang zu beenden, drücken Sie **↵**/ **←**. Die Sender werden der Favoritenliste hinzugefügt.

Um einen Sender aus der Favoritenliste zu löschen, wählen Sie den Sender mit der Markierung **♥** aus. Drücken Sie dann erneut **■** (gelb), um die Markierung als Favorit aufzuheben.

Sender umbenennen

Sie können Sender in der Senderliste umbenennen.

1. Wählen Sie den umzubennenden Sender in einer der Senderlisten aus.
2. Drücken Sie **■** (rot).
3. Über die Bildschirmtastatur können Sie Text eingeben.

Text/Videotext

Videotextseiten

Um beim Fernsehen den Text (Videotext) zu öffnen, drücken Sie die Taste **TEXT**.

Um den Videotext zu schließen, drücken Sie erneut die Taste **TEXT**.

Auswählen einer Videotextseite

So wählen Sie eine Seite aus:

1. Geben Sie die Seitennummer mit den Zifferntasten ein.
2. Verwenden Sie die Pfeiltasten, um zu navigieren.
3. Drücken Sie eine Farbtaste, um eine der farbig gekennzeichneten Optionen am unteren Bildschirmrand zu aktivieren.

Videotextunterseiten

Eine Videotextseite kann unter ihrer Seitennummer mehrere Unterseiten enthalten. Die Nummern der Unterseiten werden auf der Leiste neben der Hauptseitenzahl angezeigt. Um eine Unterseite auszuwählen, drücken Sie **◀** oder **▶**.

T.O.P.- Videotextseiten

Manche Sendeanstalten bieten T.O.P.- Videotext. Um T.O.P.- Textseiten innerhalb des Videotexts zu öffnen, drücken Sie **≡** **OPTIONS**, und wählen Sie T.O.P.-Übersicht aus.

Lieblingsseiten

Der Fernseher erstellt eine Liste der letzten zehn Videotextseiten, die Sie geöffnet haben. Sie können diese ganz einfach in der Spalte der bevorzugten Videotextseiten erneut öffnen.

1. Wählen Sie im Videotext den Stern in der oberen linken Ecke des Bildschirms aus, um die Spalte mit Ihren Lieblingsseiten anzuzeigen.
 2. Drücken Sie ▼ (nach unten) oder ▲ (nach oben), um eine Seitennummer auszuwählen, und drücken Sie OK, um die Seite zu öffnen.
- Sie können die Liste mit der Option **Lieblingsseiten löschen** leeren.









Videotextsuche

Sie können ein Wort auswählen und den Videotext nach diesem Wort durchsuchen.

1. Öffnen Sie eine Videotextseite aus, und drücken Sie OK.
2. Wählen Sie mithilfe der Pfeiltasten ein Wort oder eine Zahl aus.
3. Drücken Sie erneut OK, um direkt zur nächsten Stelle mit diesem Wort oder dieser Nummer zu springen.
4. Drücken Sie erneut OK, um zur nachfolgenden Stelle zu springen.
5. Um die Suche zu beenden, drücken Sie ▲ (nach oben), bis nichts mehr markiert ist.



Videotext von einem angeschlossenen Gerät

Einige angeschlossene Geräte, die TV-Sender empfangen, bieten u. U. auch Videotext. So öffnen Sie Videotext von einem angeschlossenen Gerät:

1. Drücken Sie  / , wählen Sie das Gerät aus, und drücken Sie OK.
2. Drücken Sie während der Wiedergabe auf diesem Gerät die Taste  **OPTIONS**, und wählen Sie **Gerätetasten anzeigen** aus. Wählen Sie dann , und drücken Sie OK.
3. Drücken Sie  / , um die Tasten auf dem Bildschirm auszublenden.
4. Um den Videotext zu schließen, drücken Sie erneut  / .

Digitaler Videotext (nur in Großbritannien)

Einige digitale Sendeanstalten bieten auf ihren digitalen TV-Sendern einen digitalen Videotext oder interaktives Fernsehen. Die Auswahl und Navigation erfolgt dabei wie im normalen Videotext mit den Ziffern-, Farb- und Pfeiltasten.

Um den digitalen Videotext zu schließen, drücken Sie  / .

Videotextoptionen







Drücken Sie im Videotext  **OPTIONS**, um eine der folgenden Optionen auszuwählen: . .

- **Seite anhalten/Anhalten der Seite aufheben**
Hält das automatische Wechseln der Unterseiten an.
- **Dualbild/Vollbildschirm**
Zeigt das Fernsehprogramm und den Videotext nebeneinander an.
- **T.O.P. Liste**
Um T.O.P.- Videotext.
- **Vergrößern/Normale Anzeige**
Vergrößert die Videotextseiten, um das Lesen zu erleichtern.
- **Aufdecken**
Blendet verborgene Informationen auf einer Seite ein.
- **Unterseit. durchlaufen**
Durchläuft evtl. verfügbare Unterseiten.
- **Sprache**
Schaltet auf die entsprechende Zeichengruppe um, um den Videotext richtig anzuzeigen.
- **Videotext 2.5**
Aktiviert Videotext 2.5 für mehr Farben und bessere Grafiken.

Einrichten des Videotexts

Videotextsprache

Einige digitale Sender stellen Videotext in verschiedenen Sprachen bereit. So stellen Sie die bevorzugte und die alternative Videotextsprache ein: . .

1. Verbrauchermodus: Drücken Sie  /  auf .
Gastmodus: In  Gastmodus: Im Gast-Menü nicht verfügbar.
(Informationen zum Profimodus finden Sie in der Installationsanleitung)
2. Wählen Sie **Einstellung > Sendereinstellungen > Sprachen**.
3. Wählen Sie **Primärer Videotext** oder **Sekundärer Videotext** aus.
4. Wählen Sie Ihre bevorzugten Videotextsprachen aus.
5. Drücken Sie gegebenenfalls mehrmals  / , um das Menü zu beenden.



Videotext 2.5

Videotext 2.5 bietet, sofern verfügbar, mehr Farben und bessere Grafiken. Videotext 2.5 ist in der Werksvoreinstellung aktiviert. So schalten Sie Videotext 2.5 aus: . .

1. Drücken Sie **TEXT**.
2. Drücken Sie während der Videotextanzeige 

OPTIONS .

3. Wählen Sie Videotext 2.5 > Aus.

4. Drücken Sie gegebenenfalls mehrmals /, um das Menü zu schließen.

Sendereinstellung, Antenne, Kabel

Aktualisieren von Sendern

Automatische Aktualisierung





Wenn Sie digitale Sender empfangen, können Sie den Fernseher so einstellen, dass die Liste automatisch mit neuen Sendern aktualisiert wird.

Sie können die Senderaktualisierung jedoch auch manuell starten.

Automatische Senderaktualisierung

Täglich um 6 Uhr morgens aktualisiert der Fernseher die Sender und speichert neu hinzugekommene Sender. Neue Sender werden in der Liste "Alle Sender" gespeichert. Leere Sender werden gelöscht. Wenn neue Sender gefunden oder vorhandene Sender aktualisiert oder entfernt werden, wird beim Einschalten des Fernsehers eine Nachricht eingeblendet. Der Fernseher muss sich im Standby-Modus befinden, um Sender automatisch zu aktualisieren.

So schalten Sie die Meldung beim Start aus: . .





1. Verbrauchermodus: Drücken Sie  /  auf .
Gastmodus: In  Gastmodus: Im Gast-Menü nicht verfügbar.

(Informationen zum Profimodus finden Sie in der Installationsanleitung)

2. Wählen Sie **Einstellung** > **Sendereinstellungen** > **Sendereinstellungen**, und drücken Sie OK.

3. Wählen Sie **Senderaktualisierungsnachricht** > **Aus**.

So schalten Sie die automatische Senderaktualisierung aus: . .

1. Verbrauchermodus: Drücken Sie  /  auf .
Gastmodus: In  Gastmodus: Im Gast-Menü nicht verfügbar.





(Informationen zum Profimodus finden Sie in der Installationsanleitung)

2. Wählen Sie **Einstellung** > **Sendereinstellungen** > **Sendereinstellungen**, und drücken Sie OK.

3. Wählen Sie **Autom. Senderaktualisierung** > **Aus**.

Starten der Aktualisierung

So starten Sie die Aktualisierung manuell: . .

1. Verbrauchermodus: Drücken Sie  /  auf .
Gastmodus: In  Gastmodus: Im Gast-Menü nicht verfügbar.

(Informationen zum Profimodus finden Sie in der Installationsanleitung)

2. Wählen Sie **Nach Sendern suchen**, und drücken Sie OK.

3. Wählen Sie **Sender aktualisieren** aus, und befolgen Sie die Anweisungen auf dem Bildschirm. Die Aktualisierung kann einige Minuten in Anspruch nehmen.

In einigen Ländern erfolgt die automatische Senderaktualisierung während der Programmwiedergabe oder wenn sich der Fernseher im Standby-Modus befindet.





Neuinstallation der Sender

Neuinstallation aller Sender

Sie können alle Sender neu installieren und alle anderen Fernsehereinstellungen beibehalten.

Wenn ein PIN-Code festgelegt wurde, müssen Sie diesen Code vor dem erneuten Einstellen der Sender eingeben.

So installieren Sie Sender neu:

1. Verbrauchermodus: Drücken Sie  /  auf .
Gastmodus: In  Gastmodus: Im Gast-Menü nicht verfügbar.





(Informationen zum Profimodus finden Sie in der Installationsanleitung)

2. Wählen Sie **Nach Sendern suchen** > **Sender neu installieren**, und befolgen Sie die Anweisungen auf dem Bildschirm. Die Aktualisierung kann einige Minuten in Anspruch nehmen.

Fernseher erneut einrichten

Sie können eine komplett neue Fernseherinstallation durchführen. Der Fernseher wird vollständig neu eingerichtet.

So führen Sie eine komplett neue Fernseherinstallation durch:

1. Verbrauchermodus: Drücken Sie  /  auf .
Gastmodus: In  Gastmodus: Im Gast-Menü nicht verfügbar.

(Informationen zum Profimodus finden Sie in der Installationsanleitung)

2. Wählen Sie **Einstellung**

> TV-Einstellungen > Allgemeine Einstellungen > TV neu install., und drücken Sie **OK**. Die Installation kann einige Minuten in Anspruch nehmen. Befolgen Sie die Anweisungen auf dem Bildschirm.

6.3

DVB-T oder DVB-C

DVB-T- oder DVB-C-Empfang

DVB-Einstellungen

Zugriff auf DVB-Einstellungen

1. Verbrauchermodus: Drücken Sie **↑** / **🏠** auf **—**.
Gastmodus: Ein **—** Gastmenü: Im Gast-Menü nicht verfügbar.

(Informationen zum Profimodus finden Sie in der Installationsanleitung)

2. Wählen Sie **Sendersuche** aus, und drücken Sie **OK**.

3. Wählen Sie **Sender neu installieren** aus.

4. Wählen Sie das entsprechende Land aus.

5. Wählen Sie **Kabel (DVB-C)** aus.

6. Wählen Sie **Sendersuchlauf starten** oder **Einstellungen für DVB-C-Einstellungen** aus.

7. Drücken Sie gegebenenfalls mehrmals **↩** / **←**, um das Menü zu beenden.

Modus für Symbolrate

Wenn Ihnen Ihr Kabelanbieter keine bestimmte **Symbolrate** zum Installieren der Fernsehsender mitgeteilt hat, übernehmen Sie den bereits eingestellten

Symbolratenmodus Automatisch.

Wenn Sie eine bestimmte Symbolrate erhalten haben, wählen Sie **Manuell** aus. Der mitgeteilte Wert ist jedoch vielleicht bereits in der

Liste der voreingestellten Symbolraten enthalten.

Wählen Sie **Voreingestellte Symbolraten**, um zu überprüfen, ob der Wert automatisch verfügbar ist.

Symbolrate

Wenn für den **Symbolratenmodus** die Option **Manuell** eingestellt ist, können Sie die von Ihrem Kabelanbieter bereitgestellte Symbolrate eingeben. Verwenden Sie zur Eingabe die Zifferntasten.

Netzwerkfrequenz

Wenn für **Frequenzsuche** der Wert **Schnell** oder **Erweitert** eingestellt ist, können Sie die bereitgestellte Netzwerkfrequenz von Ihrem Kabelanbieter hier eingeben. Verwenden Sie zur Eingabe die Zifferntasten.

Frequenzsuche

Wählen Sie die Methode aus, die zur Sendersuche verwendet werden soll. Sie können die **Schnellsuche** auswählen und die voreingestellten Einstellungen übernehmen, die von den meisten Kabelanbietern in Ihrem Land verwendet werden.

Wenn mit dieser Methode keine Sender installiert werden oder Sender fehlen, können Sie eine **Vollständige Suche** durchführen. Diese Methode nimmt mehr Zeit für die Suche und Installation der Sender in Anspruch.

Netzwerk-ID

Wenn für **Frequenzsuche** der Wert **Schnell** eingestellt ist, können Sie die von Ihrem Kabelanbieter bereitgestellte Netzwerk-ID hier eingeben. Verwenden Sie zur Eingabe die Zifferntasten.

Digitale Sender

Wenn Sie wissen, dass Ihr Kabelanbieter keine digitalen Sender anbietet, können Sie die Suche nach digitalen Sendern überspringen. Wählen Sie **Aus** aus.

Analoge Sender

Wenn Sie wissen, dass Ihr Kabelanbieter keine analogen Sender anbietet, können Sie die Suche nach analogen Sendern überspringen. Wählen Sie **Aus** aus.

Ohne Beschränkung/Verschlüsselt

Wenn Sie über ein Abonnement und ein CAM (Conditional Access Module) für kostenpflichtige Fernsehdienste verfügen, wählen Sie **Ohne Beschränkung + verschlüsselt**. Wenn Sie kein Abonnement für kostenpflichtige Fernsehsender oder -Dienste abgeschlossen haben, können Sie **Nur freie Sender** auswählen.

TV-Guide

7.1

Was wird benötigt?

Im TV Guide sehen Sie die aktuellen und kommenden Fernsehsendungen Ihrer Sender. Je nachdem, woher der TV-Guide seine Daten bezieht, werden analoge und digitale Sender oder nur digitale Sender angezeigt. Nicht alle Sender stellen Daten für den TV Guide bereit.

Der Fernseher kann TV-Guide-Daten von auf dem Fernseher installierten Sendern sammeln (z. B. von Sendern, die Sie über "Watch TV" (Fernsehen) ansehen). Der Fernseher kann keine TV-Guide-Daten von Sendern sammeln, die über einen digitalen Receiver empfangen werden.

7.2

Verwenden des TV-Guide

Öffnen des TV-Guide

Um den TV-Guide zu öffnen, drücken Sie  **TV GUIDE**.

Drücken Sie zum Beenden erneut  **TV GUIDE**.

Wenn Sie den TV Guide das erste Mal öffnen, durchsucht der Fernseher alle Sender nach Programminformationen. Dies kann einige Minuten dauern. Die Daten des TV Guide werden auf dem Fernseher gespeichert.

Einschalten eines Programms

Schalten zu einer Sendung

Vom TV-Guide aus können Sie zu einer derzeit ausgestrahlten Sendung schalten. Wählen Sie mithilfe der Pfeiltasten eine Sendung aus. Der Name der Sendung wird markiert. Navigieren Sie nach rechts, um die Sendungen anzuzeigen, die später an diesem Tag ausgestrahlt werden.



Um zu einer anderen Sendung (einem anderen Sender) zu wechseln, wählen Sie die entsprechende Sendung aus, und drücken Sie **OK**.

Anzeigen von Informationen zur Sendung

Um Informationen zur ausgewählten Sendung anzuzeigen, drücken Sie  **INFO**.

Tag ändern

Im TV-Guide werden alle Sendungen angezeigt, die in den nächsten, maximal 8 Tagen, ausgestrahlt werden.

Wenn die Daten des TV Guide vom Sender bereitgestellt werden, können Sie  **+** drücken, um das Programm für einen der nächsten Tage anzuzeigen. Drücken Sie  **-**, um zum Vortag zurückzukehren.

Als Alternative können Sie  **OPTIONS** drücken und **Tag ändern** auswählen.



Wählen Sie **Vorheriger Tag**, **Heute** oder **Nächster Tag** aus, und drücken Sie **OK**, um den gewünschten Tag auszuwählen.

Aktivieren einer Erinnerung



Sie können eine Erinnerung für eine Sendung einrichten. Eine Meldung benachrichtigt Sie, sobald Ihre Sendung beginnt. Sie können dann direkt zum entsprechenden Sender wechseln.

Im TV-Guide werden Sendungen, für die eine Erinnerung eingerichtet wurde, mit  (Uhr) markiert.

So richten Sie eine Erinnerung ein:

1. Drücken Sie  **TV GUIDE**, und wählen Sie eine kommende Sendung aus.
2. Drücken Sie  **OPTIONS**.
3. Wählen Sie **Erinnerung festl. aus**, und drücken Sie **OK**.

So löschen Sie eine Erinnerung:

1. Drücken Sie  **TV GUIDE**, und wählen Sie eine Sendung aus, für die Sie eine Erinnerung eingerichtet haben.
2. Drücken Sie  **OPTIONS**.
3. Wählen Sie **Erinnerung lösch. aus**, und drücken Sie **OK**.

Nach Genre suchen

Sofern entsprechende Daten zur Verfügung stehen, können Sie das Fernsehprogramm nach Genre durchsuchen, wie Filme, Sport usw.

Um Sendungen nach Genre zu suchen, drücken Sie  **OPTIONS**, und wählen Sie **Nach Genre suchen** aus.

Wählen Sie ein Genre aus, und drücken Sie **OK**. Es wird eine Liste der gefundenen Sendungen angezeigt.

Quellen



8.1

Wechseln zu einem Gerät

In der Liste aller Verbindungen – dem Quellenmenü – werden alle Geräte aufgeführt, die mit dem Fernseher verbunden sind. Vom Quellenmenü aus können Sie zu einem dieser Geräte wechseln.

Quellenmenü

Um das Quellenmenü zu öffnen, drücken Sie  / , und wählen Sie  **SOURCES**.

Um zu einem angeschlossenen Gerät zu wechseln, wählen Sie das Gerät mithilfe der Links- und Rechtspfeile  bzw.  aus, und drücken Sie **OK**.

Um das Quellenmenü zu beenden, ohne zu einem Gerät zu wechseln, wählen Sie erneut  **SOURCES**.

8.2

Aus dem Standby-Modus

Selbst wenn sich der Fernseher im Standby-Modus befindet, können Sie mithilfe der Fernbedienung des Fernsehers zu einem angeschlossenen Gerät wechseln.



Wiedergabe

Um einen Disc-Player und den Fernseher aus dem Standby-Modus einzuschalten und sofort die Wiedergabe der Disc oder der Sendung zu starten, drücken Sie auf der Fernbedienung des Fernsehers die Taste  (Wiedergabe).

Das Gerät sollte über ein HDMI-Kabel angeschlossen sein, und sowohl am Fernseher als auch am Gerät muss die HDMI-CEC-Funktion aktiviert sein.

Home Entertainment-System

Sie können Ihr Home Entertainment-System einschalten, um eine Audio-Disc oder einen Radiosender wiederzugeben, ohne dabei den Standby-Modus des Fernsehers zu verlassen.

Wenn Sie bei aktiviertem Standby-Modus nur das HES und nicht den Fernseher einschalten möchten, drücken Sie die Taste  /  auf der Fernbedienung des Fernsehers, und wählen Sie  **SOURCES**.

EasyLink

Mit EasyLink können Sie ein angeschlossenes Gerät über die Fernbedienung des Fernsehers bedienen. EasyLink kommuniziert mit den angeschlossenen Geräten über HDMI-CEC. Die Geräte müssen HDMI-CEC unterstützen und über HDMI angeschlossen sein.





Timer und Uhr

9.1

Sleep Timer

Mit dem Sleep Timer können Sie festlegen, dass der Fernseher nach einer bestimmten Zeit automatisch in den Standby-Modus wechselt.

So stellen Sie den Sleeptimer ein: . .

1. Verbrauchermodus: Drücken Sie  /  auf .
Gastmodus: In  Gastmodus: Im Gast-Menü nicht verfügbar.



(Informationen zum Profimodus finden Sie in der Installationsanleitung)

2. Wählen Sie **Einstellung**

> **TV-Einstellungen** > **Allgemeine**

Einstellungen > **Sleeptimer**.

Mit dem Schieberegler können Sie den Sleeptimer in Schritten von 5 Minuten auf bis zu 180 Minuten einstellen. Wenn Sie ihn auf 0 Minuten einstellen, ist der Sleeptimer ausgeschaltet. Sie können den Fernseher jederzeit früher ausschalten oder die Zeit während des Countdowns zurücksetzen.

3. Drücken Sie gegebenenfalls mehrmals  / , um das Menü zu beenden.

9.2





Uhr

Um zu erfahren, wie spät es ist, drücken Sie auf der Fernbedienung  CLOCK, um die Uhrzeit auf dem Fernseh Bildschirm anzuzeigen.

Digitale Fernsehveranstalter senden in einigen Ländern keine Weltzeitdaten. Das

Deshalb werden möglicherweise die Wechsel zwischen Sommer- und Winterzeit nicht beachtet, und der Fernseher kann eine falsche Zeit anzeigen.

So korrigieren Sie die Uhr des Fernsehers:

1. Verbrauchermodus: Drücken Sie  /  auf .
Gastmodus: Ein  Gastmenü: Im Gast-Menü nicht verfügbar.

(Informationen zum Profimodus finden Sie in der Installationsanleitung)



2. Wählen Sie **Einstellung** > **TV-Einstellungen** > **Allgemeine Einstellungen** > **Uhr** > **Autom. Uhr-Modus** und dann **Landesabhängig**.

Ausschalt-Timer

Wenn Sie innerhalb von 4 Stunden keine Taste auf der Fernbedienung drücken, oder wenn der Fernseher 10 Minuten lang kein Eingangssignal oder keine Befehle von der Fernbedienung erhält, wechselt der Fernseher automatisch in den Energiesparmodus.



Wenn Sie den Fernseher als Monitor nutzen oder zum Fernsehen einen Digitalreceiver verwenden (eine Set-Top-Box, STB) und die Fernbedienung des Fernsehers nicht zum Einsatz kommt, deaktivieren Sie das automatische Ausschalten.

So deaktivieren Sie den Ausschalt-Timer:

1. Verbrauchermodus: Drücken Sie  /  auf .
Gastmodus: Ein  Gastmenü: Im Gast-Menü nicht verfügbar.

(Informationen zum Profimodus finden Sie in der Installationsanleitung)

2. Wählen Sie **Einstellung** > **TV-Einstellungen** > **Allgemeine Einstellungen** > **Timer ausschalten**, und ziehen Sie den Schieberegler auf 0 (Aus).

3. Drücken Sie gegebenenfalls mehrmals  / , um das Menü zu beenden.







Videos, Fotos und Musik

Über eine USB-Verbindung

Sie können Ihre Fotos, Musik oder Videos von einem angeschlossenen USB-Flashlaufwerk oder einer USB-Festplatte wiedergeben.

Schließen Sie bei eingeschaltetem Fernseher ein USB-Flashlaufwerk oder eine USB-Festplatte an einen der USB-Anschlüsse an. Das Gerät wird vom Fernseher erkannt, und eine Liste Ihrer Mediendateien wird angezeigt.

Wenn die Liste der Dateien nicht automatisch angezeigt wird:

1. Drücken Sie  / , und wählen Sie dann  **SOURCES** und  **USB**. Drücken Sie anschließend **OK**.
2. Wählen Sie  **USB-Geräte**, und drücken Sie  (nach rechts), um das gewünschte USB-Gerät auszuwählen.

Sie können Ihre Dateien in der Ordnerstruktur auf dem Laufwerk durchsuchen.

Zum Stoppen der Wiedergabe von Videos, Fotos und Musik drücken Sie **TV**.

Warnung

Wenn Sie eine Sendung unterbrechen oder aufzeichnen möchten und eine USB-Festplatte angeschlossen ist, werden Sie vom Fernseher aufgefordert, die USB-Festplatte zu formatieren. Bei dieser Formatierung werden alle vorhandenen Dateien auf der USB-Festplatte gelöscht.

Wiedergeben Ihrer Videos



Wiedergeben von Videos





Wie Sie eine Mediendateiliste auf dem Fernseher öffnen können, hängt von der Art des Geräts ab, auf dem die Dateien gespeichert sind. Siehe die Kapitel weiter oben.

So geben Sie ein Video auf dem Fernseher wieder:

Wählen Sie  **Videos**, wählen Sie den Dateinamen aus, und drücken Sie **OK**.

- Um das Video zu unterbrechen, drücken Sie **OK**. Drücken Sie erneut **OK**, um die Wiedergabe fortzusetzen.
- Um schnell vor- oder zurückzuspulen, drücken Sie

 bzw. . Drücken Sie die Tasten mehrmals, um die Geschwindigkeit auf das 2-, 4-, 8-, 16- oder 32-fache zu erhöhen.

- Um zum nächsten Video in einem Ordner zu springen, drücken Sie **OK** zum Pausieren, wählen Sie  auf dem Bildschirm, und drücken Sie **OK**.
- Um die Videowiedergabe zu beenden, drücken Sie  (Stop).
- Um zurück zum Ordner zu wechseln, drücken Sie  / .

Fortschrittsanzeige

Um die Fortschrittsleiste während der Wiedergabe eines Videos anzuzeigen (Abspielerposition, Dauer, Titel, Datum usw.), drücken Sie  **INFO**. Drücken Sie die Taste erneut, um die Informationen auszublenden.

Videooptionen

Drücken Sie während der Wiedergabe des Videos  **OPTIONS**, um Folgendes zu tun:

- **Untertitel**
Anzeigen der Untertitel, falls verfügbar.
- **Audiosprache**
Wiedergeben der Audiosprache, falls verfügbar.
- **Wiederholen, Einmal abspielen**
Wiederholtes oder einmaliges Wiedergeben von Videos.
- **Shuffle ein, Shuffle aus**
Wiedergeben der Videos der Reihe nach oder zufällig.
- **Info zeigen**
Anzeigen des Dateinamens.
- **Untertitel-Einstellungen**
Stellen Sie Untertitel-Farbe und -Position ein, falls verfügbar.

Anzeigen Ihrer Fotos

Anzeigen von Fotos

Wie Sie eine Mediendateiliste auf dem Fernseher öffnen können, hängt von der Art des Geräts ab, auf dem die Dateien gespeichert sind. Siehe die Kapitel weiter oben.

So zeigen Sie alle Fotos auf dem Fernseher an:

Wählen Sie  **Fotos**, wählen Sie **Alle**, und drücken Sie **OK**.

So zeigen Sie ein Foto auf dem Fernseher an:

Wählen Sie  **Fotos**, wählen Sie den Dateinamen aus, und drücken Sie **OK**.

So starten Sie eine Diashow auf dem Fernseher:

Wenn sich mehrere Fotos in einem Ordner befinden, können Sie eine Diashow starten.

So starten Sie eine Diashow:

1. Wählen Sie den Ordner mit Fotos aus.
2. Drücken Sie die Farbtaste **■** **Diashow**.
 - Um zum vorherigen oder nächsten Foto zu springen, drücken Sie **▶** (rechts – weiter) oder **◀** (links – zurück).
 - Um die Diashow zu unterbrechen, drücken Sie **OK**. Um sie wieder zu starten, drücken Sie erneut **OK**.
 - Um die Diashow zu beenden, drücken Sie **OK** und dann **↵/←**.

Info

Um Informationen zu einem Foto aufzurufen (Größe, Erstellungsdatum, Dateipfad usw.), wählen Sie ein Foto aus, und drücken Sie **i** **INFO**. Drücken Sie die Taste erneut, um die Informationen auszublenden.

Diashow mit Musikwiedergabe

Sie können eine Diashow mit Ihren Fotos anschauen und gleichzeitig Ihre Musik wiedergeben. Sie müssen die Musik starten, bevor Sie die Foto-Diashow starten.

So geben Sie Musik als Begleitung der Diashow wieder:

1. Wählen Sie ein Lied oder einen Ordner mit Liedern aus, und drücken Sie **OK**.
2. Drücken Sie **i** **INFO**, um Dateiinformationen und die Fortschrittsanzeige auszublenden.
3. Drücken Sie **↵** / **←**.
4. Jetzt können Sie mit den Navigationspfeilen den Ordner mit Fotos auswählen.
5. Wählen Sie den Ordner mit Fotos aus, und drücken Sie **■** **Diashow**.
6. Um die Diashow zu beenden, drücken Sie **↵** / **←**.

Fotooptionen

Drücken Sie bei einem Foto auf dem Bildschirm **≡** **OPTIONS**, um Folgendes zu tun:

- **Diashow starten, Diashow stoppen**
Starten oder Anhalten der Diashow.
- **Diashow-Übergang**
Festlegen des Übergangs von einem Bild zum nächsten.
- **Diashow-Häufigkeit**
Auswählen der Anzeigezeit der einzelnen Fotos.
- **Wiederholen, Einmal abspielen**
Wiederholtes oder einmaliges Anzeigen der Bilder.
- **Shuffle aus, Shuffle ein**
Anzeigen der Bilder der Reihe nach oder zufällig.

- **Bild drehen**
Drehen des Fotos.

- **Info zeigen**
Anzeigen von Bildname, Datum, Größe und dem nächsten Bild in der Diashow.

- **Musik stoppen**
Stoppen Sie die Wiedergabe der Hintergrundmusik.

10.4

Wiedergeben Ihrer Musik

Musik wiedergeben

Wie Sie eine Mediendateiliste auf dem Fernseher öffnen können, hängt von der Art des Geräts ab, auf dem die Dateien gespeichert sind. Siehe die Kapitel weiter oben.

So geben Sie ein Lied auf dem Fernseher wieder:

Wählen Sie **🎵** **Musik**, wählen Sie den Dateinamen aus, und drücken Sie **OK**.

Wenn sich mehrere Lieder in einem Ordner befinden, können Sie diese nacheinander anhören.

- Um ein Lied zu unterbrechen, drücken Sie **OK**. Drücken Sie erneut **OK**, um die Wiedergabe fortzusetzen.

- Um schnell vor- oder zurückzuspulen, drücken Sie **▶▶** bzw. **◀◀**. Drücken Sie die Tasten mehrmals, um die Geschwindigkeit auf das 2-, 4-, 8-, 16- oder 32-fache zu erhöhen.

- Um zum nächsten Lied in einem Ordner zu springen, drücken Sie **OK** zum Pausieren, wählen Sie **▶** auf dem Bildschirm, **🎵** und drücken Sie **OK**.

- Um zurück zum Ordner zu gelangen, drücken Sie **↵** / **←**. Die Musik wird weiter wiedergegeben.

- Um die Musikwiedergabe zu beenden, drücken Sie **■** (Stop).

Fortschrittsanzeige

Um die Fortschrittsleiste während der Wiedergabe eines Liedes anzuzeigen (Abspielerposition, Dauer, Titel, Datum usw.), drücken Sie **i** **INFO**. Drücken Sie die Taste erneut, um die Informationen auszublenden.

Musikoptionen

Optionen für die Musikwiedergabe:

- **Wiedergabe stoppen**
Abbrechen der Musikwiedergabe.
- **Wiederholen, Einmal abspielen**
Wiederholtes oder einmaliges Wiedergeben von

Liedern.

- **Shuffle ein, Shuffle aus**

Wiedergeben der Lieder der Reihe nach oder zufällig.

- **Info zeigen**

Anzeigen des Dateinamens.





Einstellungen

Bild

Bildeinstellung

Auswählen einer Einstellung

Zur einfachen Anpassung des Bildes können Sie eine vordefinierte **Bildeinstellung** auswählen.

1. Verbrauchermodus: Drücken Sie  /  auf **-**.
Gastmodus: Ein – Gastmenü: Drücken Sie  / .
(Informationen zum Profimodus finden Sie in der Installationsanleitung)

2. Wählen Sie **Einstellung > TV-Einstellungen/Allgemeine Einstellungen > Bild > Bildeinst.**, und wählen Sie dann eine der Einstellungen in der Liste aus.

3. Wählen Sie eine Einstellung aus, und drücken Sie **OK**.

Folgende Bildeinstellungen stehen zur Auswahl:

- **Persönlich** – Die Bildoptionen, die Sie beim ersten Öffnen ausgewählt haben.
- **Lebhaft** – Ideal für die Wiedergabe bei Tageslicht
- **Natürlich** – Natürliche Bildeinstellungen
- **Standard** – Die energieeffizienteste Einstellung – Werkseinstellung
- **Film** – Ideal für die Wiedergabe von Filmen
- **Foto** – Ideal für die Anzeige von Fotos
- **Energiesparen** – Ideal zum Energiesparen

Anpassen von Einstellungen



Alle angepassten Bildeinstellungen, wie **Farbe** oder **Kontrast**, werden unter der aktuell ausgewählten **Bildeinstellung** gespeichert. So können Sie die einzelnen Einstellungen nach Bedarf anpassen.

Wiederherstellen einer Einstellung

Die durchgeführten Änderungen werden unter der entsprechenden Toneinstellung gespeichert. Wir empfehlen, nur für die Einstellung **Persönlich** Anpassungen vorzunehmen. Für die Bildeinstellung **Persönlich** können Personalisierungen für jedes angeschlossene Gerät im Quellenmenü gespeichert werden.

So stellen Sie die ursprüngliche Konfiguration wieder her:

1. Verbrauchermodus: Drücken Sie  /  auf **-**.

Gastmodus: Ein – Gastmenü: Drücken Sie  / .
(Informationen zum Profimodus finden Sie in der Installationsanleitung)

2. Wählen Sie **Einstellung**



> **TV-Einstellungen/Allgemeine Einstellungen > Bild > Einst. wiederherst.** und anschließend die Einstellung, die Sie wiederherstellen möchten.

3. Drücken Sie **OK**. Die Bildeinstellung wird zurückgesetzt.

Zuhause oder Geschäft

Die **Bildeinstellung** wird bei jedem Einschalten auf **Lebhaft** zurückgesetzt, wenn als Standort des Fernsehers **Geschäft** ausgewählt wurde. Diese Einstellung ist für Verkaufszwecke im Laden vorgesehen.



So stellen Sie den Fernseher für die Verwendung zu Hause ein:

1. Verbrauchermodus: Drücken Sie  /  auf **-**.
Gastmodus: Ein – Gastmenü: Im Gast-Menü nicht verfügbar.

(Informationen zum Profimodus finden Sie in der Installationsanleitung)

2. Wählen Sie **Einstellung > TV-Einstellungen > Allgemeine Einstellungen > Position**, und drücken Sie **OK**.

3. Wählen Sie **Zuhause** aus, und drücken Sie **OK**.





4. Drücken Sie gegebenenfalls mehrmals  / , um das Menü zu beenden.

Bildeinstellungen



Farbe



Mit **Farbe** können Sie die Farbsättigung des Bilds anpassen.

So passen Sie die Farbe an:

1. Verbrauchermodus: Drücken Sie  /  auf **-**.
Gastmodus: Ein – Gastmenü: Drücken Sie  / .
(Informationen zum Profimodus finden Sie in der Installationsanleitung)

2. Wählen Sie **Einstellung > TV-Einstellungen/Allgemeine Einstellungen > Bild > Farbe**.

3. Drücken Sie , (nach rechts), und passen Sie den Wert mit  (nach oben) oder  (nach unten) an.

4. Drücken Sie gegebenenfalls mehrmals  / , um das Menü zu beenden.

Kontrast

Mit **Kontrast** können Sie die Helligkeit der Display-Hintergrundbeleuchtung anpassen.

So passen Sie den Wert an:

1. Verbrauchermodus: Drücken Sie **↑** / **⏠** auf **→**.
Gastmodus: Ein **→** – Gastmenü: Drücken Sie **↑** / **⏠**.
(Informationen zum Profimodus finden Sie in der Installationsanleitung)
2. Wählen Sie **Einstellung > TV-Einstellungen/Allgemeine Einstellungen > Bild > Kontrast**.
3. Drücken Sie **▶** (nach rechts), und passen Sie den Wert mit **▲** (nach oben) oder **▼** (nach unten) an.
4. Drücken Sie gegebenenfalls mehrmals **↩** / **←**, um das Menü zu beenden.

Schärfe

Mit **Schärfe** können Sie die Bildschärfe detailliert anpassen.

So passen Sie die Schärfe an:

1. Verbrauchermodus: Drücken Sie **↑** / **⏠** auf **→**.
Gastmodus: Ein **→** – Gastmenü: Drücken Sie **↑** / **⏠**.
(Informationen zum Profimodus finden Sie in der Installationsanleitung)
2. Wählen Sie **Einstellung > TV-Einstellungen/Allgemeine Einstellungen > Bild > Schärfe** aus.
3. Drücken Sie **▶** (nach rechts), und passen Sie den Wert mit **▲** (nach oben) oder **▼** (nach unten) an.
4. Drücken Sie gegebenenfalls mehrmals **↩** / **←**, um das Menü zu beenden.

Erweiterte Bildeinstellungen

Spiel oder PC

Wenn Sie ein Gerät anschließen, erkennt der Fernseher den entsprechenden Typ und ordnet dem Gerät die richtige Typenbezeichnung zu. Bei Bedarf können Sie den Typennamen ändern. Wenn eine richtige Typenbezeichnung für ein Gerät festgelegt wird, wechselt der Fernseher automatisch zu den idealen Fernsehereinstellungen, wenn Sie im Quellenmenü dieses Gerät auswählen.

Wenn Ihre Spielkonsole einen integrierten Blu-ray Disc-Player aufweist, haben Sie für die Typenbezeichnung möglicherweise "Blu-ray Disc" festgelegt. Mit **Aktivitätsstil** können Sie manuell zu den idealen Einstellungen für Spiele wechseln. Vergessen Sie nicht, zu **TV** zu wechseln, wenn Sie wieder fernsehen möchten.

So wechseln Sie die Einstellung manuell:

1. Verbrauchermodus: Drücken Sie **↑** / **⏠** auf **→**.
Gastmodus: Ein **→** – Gastmenü: Im Gast-Menü nicht verfügbar.
(Informationen zum Profimodus finden Sie in der Installationsanleitung)

2. Wählen Sie **Einstellung > TV-Einstellungen > Bild > Erweitert > Aktivitätsstil** aus.
3. Wählen Sie **Spiel**, **Computer** oder **TV** aus. Mit der Einstellung **TV** kehren Sie zu den Bildeinstellungen für die Wiedergabe des Fernsehprogramms zurück.
4. Drücken Sie gegebenenfalls mehrmals **↩** / **←**, um das Menü zu beenden.

Farbeinstellungen

Farboptimierung

Mit der **Farboptimierung** können Sie die Farbintensität und die Details mit leuchtenden Farben verbessern.

So passen Sie den Wert an:

1. Verbrauchermodus: Drücken Sie **↑** / **⏠** auf **→**.
Gastmodus: Ein **→** – Gastmenü: Im Gastmenü nicht verfügbar.
(Informationen zum Profimodus finden Sie in der Installationsanleitung)
2. Wählen Sie **Einstellung > TV-Einstellungen > Bild > Erweitert > Farbe**.
3. Wählen Sie **Farbverbesserung**, und drücken Sie **OK**.
4. Wählen Sie **Maximum**, **Medium (Mittel)**, **Minimum** oder **Off (Aus)**.
5. Drücken Sie gegebenenfalls mehrmals **↩** / **←**, um das Menü zu beenden.

Farbtemperatur

Mit **Farbtemperatur** können Sie eine voreingestellte Farbtemperatur für das Bild festlegen. Wählen Sie alternativ **Personalisiert**, um über die **Personalisierte Farbtemperatur** Ihre eigene Temperatureinstellung festzulegen. Die Einstellungen **Farbtemperatur** und **Personalisierte Farbtemperatur** werden nur für erfahrene Benutzer empfohlen.

So wählen Sie eine Voreinstellung aus:

1. Verbrauchermodus: Drücken Sie **↑** / **⏠** auf **→**.
Gastmodus: Ein **→** – Gastmenü: Im Gast-Menü nicht verfügbar.
(Informationen zum Profimodus finden Sie in der Installationsanleitung)
2. Wählen Sie **Einstellung > TV-Einstellungen > Bild > Erweitert > Farbe**.
3. Wählen Sie **Farbtemperatur**, und drücken Sie **OK**.
4. Wählen Sie **Normal**, **Warm** oder **Kühl**. Wenn Sie **Personalisiert** wählen, können Sie die Farbtemperatur selbst einstellen.
5. Drücken Sie gegebenenfalls mehrmals **↩** / **←**, um das Menü zu beenden.

Personalisierte Farbtemperatur

Mit **Personalisierte Farbtemperatur** können Sie die Farbtemperatur selbst festlegen. Wählen Sie zur Einstellung einer personalisierten Farbtemperatur im Menü "Farbtemperatur" die Option **Personalisiert**. Die Einstellung **Personalisierte Farbtemperatur** wird nur für erfahrene Benutzer empfohlen.

So legen Sie eine personalisierte Farbtemperatur fest:

1. Verbrauchermodus: Drücken Sie **▲** / **🏠** auf **—**.
Gastmodus: Ein **—** Gastmenü: Im Gast-Menü nicht verfügbar.

(Informationen zum Profimodus finden Sie in der Installationsanleitung)

2. Wählen Sie **Einstellung > TV-Einstellungen > Bild > Erweitert > Farbe**.

3. Wählen Sie **Personalisierte Farbtemperatur**, und drücken Sie **OK**.

4. Drücken Sie den Pfeil **▲** (nach oben) oder **▼** (nach unten), um den Wert anzupassen. **WP** ist der Weißpunkt, **BL** ist der Schwarzwert. Sie können auch eine der Voreinstellungen in diesem Menü auswählen.

5. Drücken Sie gegebenenfalls mehrmals **↩** / **←**, um das Menü zu beenden.

Kontrasteinstellungen

Kontrastmodi

Über den **Kontrastmodus** können Sie den Wert festlegen, bei dem der Stromverbrauch durch Dimmen der Bildschirmhelligkeit gesenkt werden kann. Sie haben die Wahl zwischen dem günstigsten Stromverbrauch und der besten Bildhelligkeit.

So passen Sie den Wert an:

1. Verbrauchermodus: Drücken Sie **▲** / **🏠** auf **—**.
Gastmodus: Ein **—** Gastmenü: Im Gast-Menü nicht verfügbar.

(Informationen zum Profimodus finden Sie in der Installationsanleitung)

2. Wählen Sie **Einstellung > TV-Einstellungen > Bild > Erweitert > Kontrast > Kontrastmodus**.

3. Wählen Sie **Standard**, **Optimale Leistung**, **Optimales Bild** oder **Aus**.

4. Drücken Sie gegebenenfalls mehrmals **↩** / **←**, um das Menü zu beenden.

Dynamischer Kontrast

Mit **Dyn. Kontrast** können Sie den Wert festlegen, bei dem der Fernseher automatisch die Details in dunklen, mittelhellen und hellen Bereichen des Bilds optimiert.

So passen Sie den Wert an:

1. Verbrauchermodus: Drücken Sie **▲** / **🏠** auf **—**.
Gastmodus: Ein **—** Gastmenü: Im Gast-Menü nicht verfügbar.

(Informationen zum Profimodus finden Sie in der Installationsanleitung)

2. Wählen Sie **Einstellung > TV-Einstellungen > Bild > Erweitert > Kontrast > Dyn. Kontrast**.

3. Wählen Sie **Maximum**, **Medium (Mittel)**, **Minimum** oder **Off (Aus)**.

4. Drücken Sie gegebenenfalls mehrmals **↩** / **←**, um das Menü zu beenden.

Helligkeit

Mit **Helligkeit** können Sie die Helligkeitsstufe des Bildsignals festlegen. Die Einstellung **Helligkeit** ist für erfahrene Benutzer vorgesehen. Wenn Sie kein erfahrener Benutzer sind, sollten Sie die Helligkeit mit der Einstellung **Kontrast** ändern.

So passen Sie den Wert an:

1. Verbrauchermodus: Drücken Sie **▲** / **🏠** auf **—**.
Gastmodus: Ein **—** Gastmenü: Im Gast-Menü nicht verfügbar.

(Informationen zum Profimodus finden Sie in der Installationsanleitung)

2. Wählen Sie **Einstellung > TV-Einstellungen > Bild > Erweitert > Kontrast > Helligkeit**.

3. Drücken Sie **▶** (nach rechts), und passen Sie den Wert mit **▲** (nach oben) oder **▼** (nach unten) an.

4. Drücken Sie gegebenenfalls mehrmals **↩** / **←**, um das Menü zu beenden.

Videokontrast

Mit **Videokontrast** können Sie den Videokontrastbereich verringern.

So passen Sie den Wert an:

1. Verbrauchermodus: Drücken Sie **▲** / **🏠** auf **—**.
Gastmodus: Ein **—** Gastmenü: Im Gast-Menü nicht verfügbar.

(Informationen zum Profimodus finden Sie in der Installationsanleitung)

2. Wählen Sie **Einstellung > TV-Einstellungen > Bild > Erweitert > Kontrast > Videokontrast**.









3. Drücken Sie **▶** (nach rechts), und passen Sie den Wert mit **▲** (nach oben) oder **▼** (nach unten) an.

4. Drücken Sie gegebenenfalls mehrmals **↩** / **←**, um das Menü zu beenden.

Gamma

Mit **Gamma** können Sie eine nicht lineare Einstellung für die Bildhelligkeit und den Kontrast festlegen. Die Einstellung **Gamma** ist für erfahrene Benutzer vorgesehen.

So passen Sie den Wert an:





1. Verbrauchermodus: Drücken Sie  /  auf .
Gastmodus: Ein – Gastmenü: Im Gast-Menü nicht verfügbar.
(Informationen zum Profimodus finden Sie in der Installationsanleitung)
2. Wählen Sie **Einstellung > TV-Einstellungen > Bild > Erweitert > Kontrast > Gamma**.
3. Drücken Sie  (nach rechts), und passen Sie den Wert mit  (nach oben) oder  (nach unten) an.
4. Drücken Sie gegebenenfalls mehrmals  / , um das Menü zu beenden.

Schärfeeinstellungen

Super Resolution

Mit **Super Resolution** aktivieren Sie eine überragende Schärfe bei Linien und Konturen im Bild.





So schalten Sie die Funktion ein bzw. aus:

1. Verbrauchermodus: Drücken Sie  /  auf .
Gastmodus: Ein – Gastmenü: Im Gast-Menü nicht verfügbar.
(Informationen zum Profimodus finden Sie in der Installationsanleitung)
2. Wählen Sie **Einstellung > TV-Einstellungen > Bild > Erweitert > Schärfe > Super Resolution**.
3. Wählen Sie **Ein** oder **Aus**.
4. Drücken Sie gegebenenfalls mehrmals  / , um das Menü zu beenden.

Rauschunterdrückung

Mit der Option **Rauschunterdrückung** können Sie Bildrauschen herausfiltern und verringern.





So passen Sie die Rauschunterdrückung an:

1. Verbrauchermodus: Drücken Sie  /  auf .
Gastmodus: Ein – Gastmenü: Im Gast-Menü nicht verfügbar.
(Informationen zum Profimodus finden Sie in der Installationsanleitung)
2. Wählen Sie **Einstellung > TV-Einstellungen > Bild > Erweitert > Schärfe > Rauschunterdr.**
3. Wählen Sie **Maximum**, **Medium** (Mittel), **Minimum** oder **Off** (Aus).
4. Drücken Sie gegebenenfalls mehrmals  / , um das Menü zu beenden.

MPEG-Artefaktunterdrückung

Mit der **MPEG-Artefaktunterdrückung** können Sie die digitalen Bildübergänge glätten. MPEG-Artefakte zeigen sich meist als Klötzchen oder gezackte Ränder in Bildern.

So unterdrücken Sie MPEG-Artefakte:







1. Verbrauchermodus: Drücken Sie  /  auf .
Gastmodus: Ein – Gastmenü: Im Gast-Menü nicht verfügbar.
(Informationen zum Profimodus finden Sie in der Installationsanleitung)
2. Wählen Sie **Einstellung > TV-Einstellungen > Bild > Erweitert > Schärfe > MPEG-Artefaktunterdrückung**.
3. Wählen Sie **Ein** oder **Aus**.
4. Drücken Sie gegebenenfalls mehrmals  / , um das Menü zu beenden.

Format und Ränder

Bildformat

Wenn an den Seiten oder oben und unten am Bildschirm schwarze Balken zu sehen sind, können Sie das Bildformat so anpassen, dass das Bild den gesamten Bildschirm ausfüllt.







So ändern Sie das Bildformat:

1. Verbrauchermodus: Drücken Sie  /  auf .
Gastmodus: Ein – Gastmenü: Drücken Sie  / .
(Informationen zum Profimodus finden Sie in der Installationsanleitung)
2. Wählen Sie **Einstellung > TV-Einstellungen/Allgemeine Einstellungen > Bild > Format und Ränder > Bildformat**.
3. Wählen Sie aus der Liste ein Format aus, und drücken Sie die Taste **OK**.
4. Drücken Sie gegebenenfalls mehrmals  / , um das Menü zu beenden.

Bildschirmränder

Mithilfe der Option **Bildschirmränder** können Sie das Bild leicht vergrößern, um verzerrte Ränder zu verbergen.





So passen Sie die Ränder an:

1. Verbrauchermodus: Drücken Sie  /  auf .
Gastmodus: Ein – Gastmenü: Im Gast-Menü nicht verfügbar.
(Informationen zum Profimodus finden Sie in der Installationsanleitung)
2. Wählen Sie **Einstellung > TV-Einstellungen > Bild > Format und Ränder > Bildschirmkanten**.
3. Passen Sie den Wert mit  (nach oben) oder  (nach unten) an.
4. Drücken Sie gegebenenfalls mehrmals  / , um das Menü zu beenden.

Bildverschiebung





Mit **Bildversatz** können Sie die Position des Bildes etwas verschieben.



So verschieben Sie das Bild:

1. Verbrauchermodus: Drücken Sie  /  auf .
Gastmodus: Ein  – Gastmenü: Im Gast-Menü nicht verfügbar.

(Informationen zum Profimodus finden Sie in der Installationsanleitung)

2. Wählen Sie **Einstellung > TV-Einstellungen > Bild > Format und Ränder > Bildversatz** aus.

3. Passen Sie die Position mit  (nach oben),  (nach unten),  (nach rechts) oder  (nach links) an.

4. Drücken Sie gegebenenfalls mehrmals  / , um das Menü zu beenden.







11.2

Ton

Toneinstellung

Auswählen einer Einstellung

Zur einfachen Anpassung des Tons können Sie über Toneinstellung eine vordefinierte Einstellung auswählen.

1. Verbrauchermodus: Drücken Sie  /  auf .
Gastmodus: Ein  – Gastmenü: Drücken Sie  / .
(Informationen zum Profimodus finden Sie in der Installationsanleitung)

2. Wählen Sie **Einstellung > TV-Einstellungen > Ton > Einstell.**, und wählen Sie dann eine der Einstellungen in der Liste aus.

3. Wählen Sie eine Einstellung aus, und drücken Sie **OK**.







Folgende Toneinstellungen stehen zur Auswahl:

- **Persönlich** – Die Tonooptionen, die Sie beim ersten Öffnen ausgewählt haben.
- **Original** – Die neutralste Toneinstellung
- **Film** – Ideal für die Wiedergabe von Filmen
- **Musik** – Ideal für die Wiedergabe von Musik
- **Spiel** – Ideal für Spiele
- **Nachrichten** – Ideal für Nachrichten/Dokumentationen

Wiederherstellen einer Einstellung

Die durchgeführten Änderungen werden unter der entsprechenden Toneinstellung gespeichert. Wir empfehlen, nur für die Toneinstellung **Persönlich** Anpassungen vorzunehmen. Unter **Toneinst.** – **Persönlich** können Personalisierungen für jedes angeschlossene Gerät im Quellenmenü gespeichert werden.

So stellen Sie die ursprüngliche Konfiguration wieder her:

1. Verbrauchermodus: Drücken Sie  /  auf .
Gastmodus: Ein  – Gastmenü: Drücken Sie  / .
(Informationen zum Profimodus finden Sie in der Installationsanleitung)





2. Wählen Sie **Einstellung > TV-Einstellungen/Allgemeine Einstellungen > Ton > Einst. wiederherst.**

Toneinstellungen

Bässe



Mit **Bässe** können Sie die Intensität der tiefen Töne festlegen.



So passen Sie den Wert an:

1. Verbrauchermodus: Drücken Sie  /  auf .
Gastmodus: Ein  – Gastmenü: Im Gast-Menü nicht verfügbar.

(Informationen zum Profimodus finden Sie in der Installationsanleitung)

2. Wählen Sie **Einstellung > TV-Einstellungen > Ton > Bässe**.





3. Drücken Sie , und passen Sie den Wert mit  (nach oben) oder  (nach unten) an.

4. Drücken Sie gegebenenfalls mehrmals  / , um das Menü zu beenden.

Höhen



Mit **Höhen** können Sie den Pegel von hohen Tönen innerhalb des Klangs festlegen.



So passen Sie den Wert an:

1. Verbrauchermodus: Drücken Sie  /  auf .
Gastmodus: Ein  – Gastmenü: Im Gast-Menü nicht verfügbar.

(Informationen zum Profimodus finden Sie in der Installationsanleitung)

2. Wählen Sie **Einstellung > TV-Einstellungen > Ton > Höhen**.

3. Drücken Sie , und passen Sie den Wert mit  (nach oben) oder  (nach unten) an.

4. Drücken Sie gegebenenfalls mehrmals  / , um das Menü zu beenden.

Surround-Modus

Im **Surround-Modus** können Sie den Soundeffekt der Fernseherlautsprecher festlegen.

So legen Sie den Surround-Modus fest:

1. Verbrauchermodus: Drücken Sie **↑** / **🏠** auf **→**.
Gastmodus: Ein **→** – Gastmenü: Im Gast-Menü nicht verfügbar.
(Informationen zum Profimodus finden Sie in der Installationsanleitung)
2. Wählen Sie **Einstellung > TV-Einstellungen > Ton > Surround-Modus**.
3. Drücken Sie **▶** (nach rechts), und wählen Sie **Stereo** oder **Incredible Surround**.
4. Drücken Sie gegebenenfalls mehrmals **↩** / **←**, um das Menü zu beenden.

Kopfhörerlautstärke

Mit **Kopfhörerlautst.** können Sie die Lautstärke eines angeschlossenen Kopfhörers getrennt einstellen.

So stellen Sie die Lautstärke ein:

Drücken Sie auf der Fernbedienung **⊠** **SETTINGS**, um auf die Schnelleinstellungen zuzugreifen. Wählen Sie **Kopfhörerlautst.**, und stellen Sie mit den Fernbedienungstasten **▲** (nach oben) und **▼** (nach unten) die Lautstärke ein.

Oder:

Drücken Sie auf der Fernbedienung die Lautstärketaste **🔊**. Die unabhängige Tonleiste wird angezeigt. Drücken Sie auf der Fernbedienung die Taste **◀** (nach links) oder **▶** (nach rechts), und wählen Sie **Kopfhörer**. Zum Anpassen der Kopfhörerlautstärke drücken Sie auf der Fernbedienung **🔊** + oder **🔊** -.

Erweiterte Toneinstellungen

Autom. Lautstärkenivellierung

Mit **Autom. Lautstärkeausgleich** können Sie den Fernseher so einstellen, dass er plötzliche Lautstärkeunterschiede automatisch ausgleicht. Diese treten in der Regel beim Beginn von Werbeblöcken oder beim Wechseln von Sendern auf.

So schalten Sie die Funktion ein bzw. aus:

1. Verbrauchermodus: Drücken Sie **↑** / **🏠** auf **→**.
Gastmodus: Ein **→** – Gastmenü: Im Gast-Menü nicht verfügbar.
(Informationen zum Profimodus finden Sie in der Installationsanleitung)
2. Wählen Sie **Einstellung > TV-Einstellungen > Ton > Erweitert > Autom. Lautstärkeausgleich**.

3. Drücken Sie **▶** (nach rechts), und wählen Sie **Ein** oder **Aus**.

4. Drücken Sie gegebenenfalls mehrmals **↩** / **←**, um das Menü zu beenden.

TV-Lautsprecher

Sie können den Ton des Fernsehers an ein angeschlossenes Audiogerät senden, beispielsweise ein Home Entertainment- oder Audiosystem. Mit **TV-Lautsprecher** können Sie auswählen, wo Sie den Ton vom Fernseher hören und wie Sie ihn steuern möchten.

– Wenn Sie **Aus** wählen, werden die TV-Lautsprecher dauerhaft ausgeschaltet.

– Wenn Sie **Ein** wählen, sind die TV-Lautsprecher immer eingeschaltet.

Wenn Sie ein Audiogerät über HDMI-CEC angeschlossen haben, können Sie eine der EasyLink-Einstellungen auswählen.

– Wenn Sie **EasyLink** auswählen, sendet der Fernseher den Ton des Fernsehers an das Audiogerät. Der Fernseher schaltet die TV-Lautsprecher aus, sobald das Gerät den Ton wiedergibt.

– Wenn Sie **EasyLink-Autostart** auswählen, wechselt der Fernseher zum Audiogerät, sendet den Ton des Fernsehers an das Gerät und schaltet die TV-Lautsprecher aus.

Selbst wenn Sie **EasyLink** oder **EasyLink-Autostart** aktiviert haben, können Sie weiterhin im Menü "Bild und Ton" zu den TV-Lautsprechern bzw. Gerätelautsprechern wechseln.

So richten Sie die TV-Lautsprecher ein:

Verbrauchermodus: Ein **→** – In diesem Modus nicht verfügbar.

Gastmodus: Ein **→** – Gastmenü: Im Gast-Menü nicht verfügbar.

(Informationen zum Profimodus finden Sie in der Installationsanleitung)

Klarer Klang

Mit der Funktion **Clear Sound** können Sie den Klang von Stimmen verbessern. Dies eignet sich besonders für neue Sender.

Sie können die Stimmverbesserung ein- bzw. ausschalten.

So schalten Sie die Funktion ein bzw. aus:

1. Verbrauchermodus: Drücken Sie **↑** / **🏠** auf **→**.
Gastmodus: Ein **→** – Gastmenü: Im Gast-Menü nicht verfügbar.
(Informationen zum Profimodus finden Sie in der Installationsanleitung)

2. Wählen Sie **Einstellung > TV-Einstellungen > Ton > Erweitert > Clear Sound** aus.
3. Drücken Sie **▶** (nach rechts), und wählen Sie **Ein** oder **Aus**.
4. Drücken Sie gegebenenfalls mehrmals **↩ / ←**, um das Menü zu beenden.

HDMI 1-ARC

Wenn Sie den ARC-Anschluss (Audio Return Channel) oder die HDMI-Anschlüsse nicht benötigen, können Sie das ARC-Signal deaktivieren.

1. Verbrauchermodus: Drücken Sie **⬆ / 🏠** auf **–**.
Gastmodus: Ein **–** Gastmenü: Im Gast-Menü nicht verfügbar.
(Informationen zum Profimodus finden Sie in der Installationsanleitung)
2. Wählen Sie **Einstellung > TV-Einstellungen > Ton > Erweitert > HDMI 1 - ARC**.
3. Drücken Sie **▶** (nach rechts), und wählen Sie **Ein** oder **Aus**.
4. Drücken Sie gegebenenfalls mehrmals **↩ / ←**, um das Menü zu beenden.

Audioausgangsformat

Mit dem **Audioausgangsformat** können Sie das Audioausgangssignal des Fernsehers so einstellen, dass es der Tonverarbeitungsleistung des Home Entertainment-Systems entspricht.

So stellen Sie das **Audioausgangsformat** ein:

1. Verbrauchermodus: Drücken Sie **⬆ / 🏠** auf **–**.
Gastmodus: Ein **–** Gastmenü: Im Gast-Menü nicht verfügbar.
(Informationen zum Profimodus finden Sie in der Installationsanleitung)
2. Wählen Sie **Einstellung > TV-Einstellungen > Ton > Erweitert > Audioausgangsformat**.
3. Drücken Sie **▶** (nach rechts), und wählen Sie **Mehrkanal** oder **Stereo**.
4. Drücken Sie gegebenenfalls mehrmals **↩ / ←**, um das Menü zu beenden.

Quellenabh. Lautstärkeanpassung Audioausgang

Mit **Quellenabh. Lautstärkeanpassung Audioausgang** können Sie die Tonlautstärke des Home Entertainment-Systems auf die Lautstärke des Fernsehers abstimmen, wenn Sie zwischen den beiden Geräten wechseln.

So gleichen Sie Lautstärkeunterschiede an:

1. Verbrauchermodus: Drücken Sie **⬆ / 🏠** auf **–**.
Gastmodus: Ein **–** Gastmenü: Im Gastmenü nicht verfügbar.

(Informationen zum Profimodus finden Sie in der Installationsanleitung)

2. Wählen Sie **Einstellung > TV-Einstellungen > Ton > Erweitert > Quellenabh. Lautstärkeanpassung Audioausgang**.
3. Wählen Sie **Mehr**, **Mittel** oder **Weniger**, und drücken Sie dann **OK**.
4. Wenn der Lautstärkeunterschied sehr groß ist, wählen Sie **Mehr** aus. Wenn der Lautstärkeunterschied gering ist, wählen Sie **Weniger** aus.
5. Drücken Sie gegebenenfalls mehrmals **↩ / ←**, um das Menü zu beenden.

Tonverzögerung

Wenn Sie eine Audio-Sync-Verzögerung am Home Entertainment-System einstellen, um den Ton mit dem Bild zu synchronisieren, müssen Sie die **Tonverzögerung** am Fernseher ausschalten.

So deaktivieren Sie die **Tonverzögerung**:

1. Verbrauchermodus: Drücken Sie **⬆ / 🏠** auf **–**.
Gastmodus: Ein **–** Gastmenü: Im Gast-Menü nicht verfügbar.
(Informationen zum Profimodus finden Sie in der Installationsanleitung)
2. Wählen Sie **Einstellung > TV-Einstellungen > Ton > Erweitert > Tonverzögerung**.
3. Drücken Sie **▶** (nach rechts), und wählen Sie **Aus** oder **Ein**.
4. Drücken Sie gegebenenfalls mehrmals **↩ / ←**, um das Menü zu beenden.

Tonversatz Audioausgang

Wenn es nicht möglich ist, am Home Entertainment-System eine Verzögerung einzustellen, können Sie am Fernseher mit **Offset Audio aus** einen Tonversatz festlegen.







So synchronisieren Sie den Ton am Fernseher:

1. Verbrauchermodus: Drücken Sie **⬆ / 🏠** auf **–**.
Gastmodus: Ein **–** Gastmenü: Im Gast-Menü nicht verfügbar.
(Informationen zum Profimodus finden Sie in der Installationsanleitung)
2. Wählen Sie **Einstellung > TV-Einstellungen > Ton > Erweitert > Offset Audio aus**.
3. Legen Sie den Tonversatz mithilfe des Schiebereglers fest, und drücken Sie **OK**.
4. Drücken Sie gegebenenfalls mehrmals **↩ / ←**, um das Menü zu beenden.

Allgemeine Einstellungen

Menüsprache

So ändern Sie die Sprache der Menüs und Meldungen auf dem Fernseher:

1. Verbrauchermodus: Drücken Sie  /  auf . Gastmodus: Ein  Gastmenü: Im Gast-Menü nicht verfügbar.
(Informationen zum Profimodus finden Sie in der Installationsanleitung)
2. Wählen Sie **Einstellung > TV-Einstellungen > Region und Sprache > Menüsprache**.
3. Wählen Sie die gewünschte Sprache aus.
4. Drücken Sie gegebenenfalls mehrmals  / , um das Menü zu beenden.

Uhr







Datum und Uhrzeit

Automatisch

Digitale Fernsehveranstalter senden in einigen Ländern keine Weltzeitdaten. Deshalb werden möglicherweise die Wechsel zwischen Sommer- und Winterzeit nicht beachtet, und der Fernseher kann eine falsche Zeit anzeigen.

Bei der Aufnahme von Sendungen, die im TV Guide angegeben sind, empfehlen wir, die Uhrzeit und das Datum nicht manuell zu ändern. In einigen Ländern ist die Einstellung **Uhr** für einige Netzwerkanbieter ausgeblendet, um eine falsche Uhrzeiteinstellung zu vermeiden.

So korrigieren Sie die Fernseheruhr automatisch:

1. Verbrauchermodus: Drücken Sie  /  auf . Gastmodus: Ein  Gastmenü: Im Gast-Menü nicht verfügbar.
(Informationen zum Profimodus finden Sie in der Installationsanleitung)
2. Wählen Sie **Einstellung > TV-Einstellungen > Allgemeine Einstellungen > Uhr > Autom. Uhr-Modus** und dann **Landesabhängig**.
3. Wählen Sie **Sommerzeit** und danach die entsprechende Einstellung aus.
4. Drücken Sie gegebenenfalls mehrmals  / , um das Menü zu beenden.



Handbuch

So stellen Sie die Uhr manuell ein:

1. Verbrauchermodus: Drücken Sie  /  auf . Gastmodus: Ein  Gastmenü: Im Gast-Menü nicht







verfügbar.

(Informationen zum Profimodus finden Sie in der Installationsanleitung)

2. Wählen Sie **Einstellung > TV-Einstellungen > Allgemeine Einstellungen > Uhr > Autom. Uhr-Modus** und dann **Manuell**.
3. Wählen Sie zur Einstellung **Datum und Uhrzeit** aus.
4. Drücken Sie gegebenenfalls mehrmals  / , um das Menü zu beenden.

Zeitzone







So legen Sie die Zeitzone fest:

1. Verbrauchermodus: Drücken Sie  /  auf . Gastmodus: Ein  Gastmenü: Im Gast-Menü nicht verfügbar.
(Informationen zum Profimodus finden Sie in der Installationsanleitung)
2. Wählen Sie **Einstellung > TV-Einstellungen > Allgemeine Einstellungen > Uhr > Zeitzone**.
3. Wählen Sie eine der Zeitzonen aus.
4. Drücken Sie gegebenenfalls mehrmals  / , um das Menü zu beenden.

Sleep Timer

Mit dem Sleep Timer können Sie festlegen, dass der Fernseher nach einer bestimmten Zeit automatisch in den Standby-Modus wechselt.

So stellen Sie den Sleptimer ein:





1. Verbrauchermodus: Drücken Sie  /  auf . Gastmodus: Ein  Gastmenü: Im Gast-Menü nicht verfügbar.
(Informationen zum Profimodus finden Sie in der Installationsanleitung)
2. Wählen Sie **Einstellung > TV-Einstellungen > Allgemeine Einstellungen > Sleptimer**.
Mit dem Schieberegler können Sie den Sleptimer in Schritten von 5 Minuten auf bis zu 180 Minuten einstellen. Wenn Sie ihn auf 0 Minuten einstellen, ist der Sleptimer ausgeschaltet. Sie können den Fernseher jederzeit früher ausschalten oder die Zeit während des Countdowns zurücksetzen.
3. Drücken Sie gegebenenfalls mehrmals  / , um das Menü zu beenden.

Ausschalt-Timer

Wenn der Fernseher ein Fernsehsignal empfängt, Sie jedoch innerhalb von vier Stunden keine Fernbedienungstaste drücken, schaltet sich der Fernseher automatisch aus, um Energie zu sparen. Wenn der Fernseher innerhalb von zehn Minuten kein Fernsehsignal und keinen Fernbedienungsbefehl empfängt, schaltet sich der Fernseher ebenfalls aus.





Wenn Sie den Fernseher als Monitor nutzen oder zum Fernsehen einen Digitalreceiver verwenden (eine Set-Top-Box, STB) und die Fernbedienung des Fernsehers nicht zum Einsatz kommt, deaktivieren Sie das automatische Ausschalten.

So deaktivieren Sie den Ausschalt-Timer:

1. Verbrauchermodus: Drücken Sie  /  auf .
Gastmodus: Ein – Gastmenü: Im Gast-Menü nicht verfügbar.
(Informationen zum Profimodus finden Sie in der Installationsanleitung)
2. Wählen Sie **Einstellung**
> **TV-Einstellungen** > **Allgemeine Einstellungen** > **Timer ausschalten** aus.
3. Passen Sie den Wert mit dem Schieberegler an. Beim Wert 0 (Aus) wird das automatische Ausschalten deaktiviert.
4. Drücken Sie gegebenenfalls mehrmals  / , um das Menü zu beenden.

Ort

So stellen Sie den Fernseher für die Verwendung zu Hause ein:

1. Verbrauchermodus: Drücken Sie  /  auf .
Gastmodus: Ein – Gastmenü: Im Gast-Menü nicht verfügbar.
(Informationen zum Profimodus finden Sie in der Installationsanleitung)
2. Wählen Sie **Einstellung**
> **TV-Einstellungen** > **Allgemeine Einstellungen** > **Position**, und drücken Sie **OK**.
3. Wählen Sie **Zuhause** aus, und drücken Sie **OK**.
4. Drücken Sie gegebenenfalls mehrmals  / , um das Menü zu beenden.



Aufstellungsort

Im Rahmen der Erstinstallation wurde für diese Einstellung entweder **Auf Tischfuß** oder **An der Wand** ausgewählt. Wenn Sie den Aufstellungsort des Fernsehers seither geändert haben, sollten Sie diese Einstellung anpassen, um die ideale Tonwiedergabe sicherzustellen.

1. Verbrauchermodus: Drücken Sie  /  auf .

Gastmodus: Ein – Gastmenü: Im Gast-Menü nicht verfügbar.





(Informationen zum Profimodus finden Sie in der Installationsanleitung)

2. Wählen Sie **Einstellung**
> **TV-Einstellungen** > **Allgemeine Einstellungen** > **Aufstellungsort**, und drücken Sie **OK**.
3. Wählen Sie **Auf Standfuß** oder **An der Wand** aus.
4. Drücken Sie gegebenenfalls mehrmals  / , um das Menü zu beenden.

Werksvoreinstellungen

Sie können den Fernseher auf die Originaleinstellungen (Werksvoreinstellungen) zurücksetzen.



So stellen Sie die Originaleinstellungen wieder her:

1. Verbrauchermodus: Drücken Sie  /  auf .
Gastmodus: Ein – Gastmenü: Im Gast-Menü nicht verfügbar.
(Informationen zum Profimodus finden Sie in der Installationsanleitung)
2. Wählen Sie **Einstellung**
> **TV-Einstellungen** > **Allgemeine Einstellungen** > **Werkseinstellung**, und drücken Sie **OK**.
3. Drücken Sie gegebenenfalls mehrmals  / , um das Menü zu beenden.

Fernseher erneut einrichten

Sie können eine komplett neue Fernseherinstallation durchführen. Der Fernseher wird vollständig neu eingerichtet.

So führen Sie eine komplett neue Fernseherinstallation durch:

1. Verbrauchermodus: Drücken Sie  /  auf .
Gastmodus: Ein – Gastmenü: Im Gast-Menü nicht verfügbar.
(Informationen zum Profimodus finden Sie in der Installationsanleitung)
2. Wählen Sie **Einstellung**
> **TV-Einstellungen** > **Allgemeine Einstellungen** > **TV neu install.**, und drücken Sie **OK**.
3. Befolgen Sie die Anweisungen auf dem Bildschirm. Die Installation kann einige Minuten in Anspruch nehmen.

Technische Daten

12.1

Umweltschutz

Geringer Energieverbrauch

Unter **Energiespareinstell.** finden Sie alle Fernseheinstellungen, die dem Schutz der Umwelt dienen.

Drücken Sie beim Fernsehen **■**, um **Energiespareinstell.** zu öffnen.

Drücken Sie erneut **■**, um **Energiespareinstell.** zu schließen.

Energieeinsparung

Diese Bildeinstellung legt die energiebewussteste Einstellung für die Bildwiedergabe fest.

Ausschalten des Bildschirms

Wenn Sie nur Musik hören, können Sie den Fernsehbildschirm ausschalten, um Energie zu sparen.

Wählen Sie **Bildschirm aus**, und drücken Sie **OK**. Um den Bildschirm wieder einzuschalten, drücken Sie eine beliebige Taste der Fernbedienung.

Automatische Abschaltung

Wenn Sie innerhalb von 4 Stunden keine Taste auf der Fernbedienung drücken oder wenn der Fernseher 10 Minuten lang kein Signal empfängt, wechselt der Fernseher automatisch in den Energiesparmodus.

Wenn Sie den Fernseher als Monitor nutzen oder zum Fernsehen einen Digitalreceiver verwenden (eine Set-Top-Box, STB) und die Fernbedienung des Fernsehers nicht zum Einsatz kommt, deaktivieren Sie das automatische Ausschalten.

Neben **Energiespareinstell.** verfügt der Fernseher über weitere umweltfreundliche Technologien für den Stromverbrauch.

Inaktive Geräte aus

Schalten Sie inaktive angeschlossene Geräte aus, die mit EasyLink HDMI-CEC (Consumer Electronic Control) kompatibel sind.

Europäisches Energie-Label

Das Europäische Energie-Label informiert Sie über die Energieeffizienzklasse des Produkts. Je grüner die Energieeffizienzklasse des Produkts ist, desto weniger Energie verbraucht es.

Auf dem Label werden die Energieeffizienzklasse, der durchschnittliche Stromverbrauch des Produkts bei Gebrauch und der durchschnittliche Energieverbrauch pro Jahr angegeben. Die Werte für den

Stromverbrauch finden Sie ebenfalls auf der Philips Website für Ihr Land unter www.philips.com/TV.

Produktdatenblatt

24HFL3011

- Energieeffizienzklasse: A+
- Größe des sichtbaren Bildschirms: 60 cm (24")
- Stromverbrauch im eingeschalteten Zustand (W): 19 W
- Jährlicher Energieverbrauch (kWh)*: 28 kWh
- Standby-Stromverbrauch (W)**: 0,50 W
- Bildschirmauflösung (Pixel): 1366 x 768p

32HFL3011

- Energieeffizienzklasse: A+
- Größe des sichtbaren Bildschirms: 80 cm (32")
- Stromverbrauch im eingeschalteten Zustand (W): 31 W
- Jährlicher Energieverbrauch (kWh)*: 45 kWh
- Standby-Stromverbrauch (W)**: 0,50 W
- Bildschirmauflösung (Pixel): 1366 x 768p

40HFL3011

- Energieeffizienzklasse: A+
- Größe des sichtbaren Bildschirms: 102 cm/40 Zoll
- Stromverbrauch im eingeschalteten Zustand (W): 46 W
- Jährlicher Energieverbrauch (kWh)*: 68 kWh
- Standby-Stromverbrauch (W)**: 0,50 W
- Bildschirmauflösung (Pixel): 1920 x 1080p

43HFL3011

- Energieeffizienzklasse: A+
- Größe des sichtbaren Bildschirms: 108 cm (43")
- Stromverbrauch im eingeschalteten Zustand (W): 42 W
- Jährlicher Energieverbrauch (kWh)*: 62 kWh
- Standby-Stromverbrauch (W)**: 0,50 W
- Bildschirmauflösung (Pixel): 1920 x 1080p

* Energieverbrauch in kWh/Jahr, basierend auf einem Betrieb des Fernsehers von 4 Stunden pro Tag, 365 Tage im Jahr. Der tatsächliche Wert ist abhängig von der Verwendung des Fernsehers.

** Wenn der Fernseher über die Fernbedienung ausgeschaltet wurde und keine Funktion aktiv ist.

Nutzungsende

Entsorgung von Altgeräten und Akkus

Ihr Gerät wurde unter Verwendung hochwertiger Materialien und Komponenten entwickelt und hergestellt, die recycelt und wiederverwendet werden können.



Befindet sich dieses Symbol (durchgestrichene Abfalltonne auf Rädern) auf dem Produkt, bedeutet dies, dass für dieses Produkt die Europäische Richtlinie 2002/96/EG gilt.



Entsorgung von Altgeräten durch Verbraucher in privaten Haushalten in der EU.

Dieses Symbol auf dem Produkt oder dessen Verpackung gibt an, dass das Produkt nicht zusammen mit dem Restmüll entsorgt werden darf. Es obliegt daher Ihrer Verantwortung, das Gerät an einer entsprechenden Stelle für die Entsorgung oder Wiederverwertung von Elektrogeräten aller Art abzugeben (z. B. ein Wertstoffhof). Die getrennte Abfallsammlung und das Recyceln Ihrer alten Elektrogeräte zum Zeitpunkt ihrer Entsorgung trägt zum Schutz der Umwelt bei und gewährleistet, dass die Geräte auf eine Art und Weise recycelt werden, die keine Gefährdung für die Gesundheit des Menschen und die Umwelt darstellt. Wenden Sie sich an das jeweilige Amt, den Entsorgungsdienst oder das Geschäft, in dem Sie das Produkt erworben haben, um Informationen zu Recyclingmöglichkeiten Ihres Altgeräts zu erhalten.

Informieren Sie sich über die örtlichen Bestimmungen zur getrennten Sammlung elektrischer und elektronischer Geräte.

Beachten Sie die geltenden regionalen Bestimmungen, und entsorgen Sie Altgeräte nicht mit dem normalen Hausmüll. Die korrekte Entsorgung des nicht mehr benötigten Produkts hilft, negative Auswirkungen auf Umwelt und Gesundheit zu vermeiden.

Ihr Produkt enthält Batterien, die der Europäischen Richtlinie 2006/66/EG unterliegen. Diese dürfen nicht mit dem normalen Hausmüll entsorgt werden.



Informieren Sie sich über die getrennte Sammlung von Batterien in Ihrem Land. Die korrekte Entsorgung der Batterien hilft, negative Auswirkungen auf Umwelt und Gesundheit zu vermeiden.

12.2

Empfang

- Antenneneingang: 75 Ohm koaxial (IEC75)
- Tuner-Band: Hyperband, S-Channel, UHF, VHF
- DVB: DVB-T (terrestrisch, Antenne) COFDM 2K/8K, DVB-T2, DVB-C (Kabel) QAM
- Analoge Videowiedergabe: NTSC, SECAM, PAL
- Digitale Videowiedergabe: MPEG2 SD/HD (ISO/IEC 13818-2), MPEG4 SD/HD (ISO/IEC 14496-10)
- Digitale Audiowiedergabe (ISO/IEC 13818-3)

12.3

Anzeige

Typ

Bildschirmgröße diagonal:

- 24HFL3011: 60 cm (24")
- 32HFL3011: 80 cm (32")
- 40HFL3011: 102 cm/40 Zoll
- 43HFL3011: 108 cm (43")

Bildauflösung:

- 1366 x 768p (für 24HFL3011/32HFL3011)
- 1920 x 1080p (für 40HFL3011/43HFL3011)

Bildschirmauflösungen

Videoformate

Auflösung – Bildwiederholfrequenz

- 480i – 60 Hz
- 480p – 60 Hz
- 576i – 50 Hz
- 576p – 50 Hz
- 720p – 50 Hz, 60 Hz
- 1080i – 50 Hz, 60 Hz
- 1080p – 24 Hz, 25 Hz, 30 Hz

Computerformate

Auflösungen (u. a.)

- 640 x 480p – 60 Hz
- 800 x 600p – 60 Hz
- 1024 x 768p – 60 Hz
- 1280 x 768p – 60 Hz
- 1360 x 765p – 60 Hz
- 1360 x 768p – 60 Hz
- 1280 x 1024p – 60 Hz
- 1920 x 1080p – 60 Hz

Leistung

Produktdaten können ohne Vorankündigung geändert werden. Weitere Details zu den Produktdaten finden Sie unter www.philips.com/support.

Leistung

- Netzstrom: 220 bis 240 V Wechselstrom +/- 10 %
- Umgebungstemperatur: 5 °C bis 35 °C
- Standby-Stromverbrauch: weniger als 0,5 W
- Energiesparfunktionen: Eco-Modus, Bildabschaltung (bei Radiobetrieb), Automatische Abschaltung, Menü für Energiespareinstellungen.

Die auf dem Typenschild des Produkt angegebene Nennleistung entspricht dem Energieverbrauch dieses Produkts bei normaler Verwendung im Haushalt (IEC 62087 Ed.2). Die maximale Nennleistung (in Klammern) dient für die elektrische Sicherheit (IEC 60065 Ed. 8.0).

Abmessungen und Gewichte

24HFL3011

- ohne TV-Standfuß:
Breite: 559,6 mm, Höhe: 335,8 mm, Tiefe: 44,9 mm, Gewicht: ±3,29 kg
- mit TV-Standfuß:
Breite: 559,6 mm, Höhe: 344,5 mm, Tiefe: 112 mm, Gewicht: ±3,32 kg

32HFL3011

- ohne TV-Standfuß:
Breite: 726,5 mm, Höhe: 425,4 mm, Tiefe: 76,8 mm, Gewicht: ±4,88 kg
- mit TV-Standfuß:
Breite: 726,5 mm, Höhe: 490,9 mm, Tiefe: 186 mm, Gewicht: ±4,96 kg

40HFL3011

- ohne TV-Standfuß:
Breite: 918 mm, Höhe: 531,5 mm, Tiefe: 76,8 mm, Gewicht: ±8,0 kg
- mit TV-Standfuß:
Breite: 918 mm, Höhe: 596,7 mm, Tiefe: 221,9 mm, Gewicht: ±9,98 kg

43HFL3011

- ohne TV-Standfuß:
Breite: 971,3 mm, Höhe: 563,5 mm, Tiefe: 77,3 mm, Gewicht: ±10,55 kg
- mit TV-Standfuß:
Breite: 971,3 mm, Höhe: 626,4 mm, Tiefe: 212,1 mm,

Anschlüsse

Rückseite des Fernsehers

- HDMI 1-Eingang ARC HDCP 2.2
- HDMI 2-Eingang – HDCP 2.2
- SERV. U: Service-Port
- AUDIO IN (DVI): 3,5-mm-Mini-Stereobuchse
- DIGITAL AUDIO OUT: SPDIF
- YPbPr: Y Pb Pr, Audio links/rechts: 3,5 mm Stereo-Miniklinkenbuchse
- USB
- TV ANTENNA: 75 Ohm koaxial (IEC)

Seite des Fernsehers

- CI: Common Interface
- HDMI 3-Eingang – HDCP 2.2
- USB
- Kopfhörer: 3,5-mm-Mini-Stereobuchse

Ton

- Mono/Stereo
- Klangoptimierung: Incredible Surround, Klarer Klang
- Ausgangsleistung:
122 cm (24"): 10W (RMS bei 10% THD)
81 cm (32")/102 cm (40")/109 cm (43") 16 W (RMS bei 10 % THD)

Multimedia

Hinweis: Multimedia-Dateinamen dürfen nicht länger als 128 Zeichen sein.

Unterstützte Multimedia-Anschlüsse

- USB (FAT/FAT 32/NTFS): Schließen Sie nur USB-Geräte mit einem Stromverbrauch von höchstens 500 mA an.

Unterstützte Bilddateien

- JPEG: *.jpg, *.jpeg
- PNG: *.png.jpg, *.jpg

Unterstützte Audiodateien

- MPEG1: *.mp3

Unterstützte Videodateien

- *.avi, *.mp4, *.mov, *.mkv, *.mpg, *.mpeg

Unterstützte Untertitelformate

- SRT: Unterstützung mehrerer Sprachen

Software

13.1

Softwareversion

So zeigen Sie die aktuelle Version der Fernsehersoftware an:

1. Verbrauchermodus: Drücken Sie **↑** / **🏠** auf **—**.
 Gastmodus: Ein **—** Gastmenü: Im Gast-Menü nicht verfügbar.

(Informationen zum Profimodus finden Sie in der Installationsanleitung)

2. Wählen Sie **Einstellung > Software-Einstellungen**, und drücken Sie **OK**, um Informationen zur aktuellen Software anzuzeigen.

3. Drücken Sie gegebenenfalls mehrmals **↩** / **←**, um das Menü zu beenden.

13.2

Open-Source-Software

Dieser Fernseher enthält Open-Source-Software. TP Vision Europe B.V. bietet hiermit auf Nachfrage die Lieferung einer vollständigen Kopie des entsprechenden Quellcodes an. Dies gilt für die in diesem Produkt verwendeten urheberrechtlich geschützten Open-Source-Softwarepakete, für die ein solches Angebot anhand der entsprechenden Lizenzen angefragt wurde.

Das Angebot ist bis drei Jahre nach dem Kauf des Produkts für jeden, der in dieser Form benachrichtigt wurde, gültig.

Um den Quellcode zu erhalten, schreiben Sie bitte auf Englisch an: . .

open.source@tpvision.com

13.3

Open-Source-Lizenz

Open-Source-Lizenz

Open-Source-Lizenzvertrag

Bestätigungen und Lizenztexte für die in diesem Produkt verwendete Open Source-Software. In diesem Dokument wird die Verteilung des Quellcodes beschrieben, der in diesem Produkt verwendet wird. Für diesen Quellcode gilt entweder die GNU General Public License (die GPL) oder die GNU Lesser General Public License (die LGPL) oder eine weitere Open Source-Lizenz.

Anweisungen zum Bezug des Quellcodes für diese Software finden Sie in den für dieses Produkt bereitgestellten Unterlagen.

TP VISION LEHNT DIE GEWÄHRUNG SÄMTLICHER AUSDRÜCKLICHER ODER STILLSCHWEIGENDER GARANTIEN JEDLICHER ART AB, AUCH GARANTIEN DER MARKTFÄHIGKEIT ODER DER EIGNUNG FÜR EINEN BESTIMMTEN ZWECK IN BEZUG AUF DIESE SOFTWARE.

TP Vision bietet keinen Support für diese Software. Das Voranstehende beeinträchtigt weder die Garantie noch Ihre gesetzlich verankerten Rechte in Hinblick auf das/die erworbene(n) Produkt(e). Dies gilt nur für den für Sie zugänglich gemachten Quellcode.

libsqlite3

SQLite is a C library that implements an SQL database engine.

Programs that link with the SQLite library can have SQL database access without running a separate RDBMS process.

Source: <http://linuxappfinder.com/package/libsqlite3-0>

libpng

It supports almost all PNG features, is extensible, and has been extensively tested for over 17 years

Source: <http://www.libpng.org>

libboost

Provides a repository for free peer-reviewed portable C++ source libraries. The emphasis is on libraries which work well with the C++ standard library

Source: <http://www.boost.org>

libjpeg (6b)

Libjpeg is a widely used C library for reading and writing JPEG image files.

Source: <http://libjpeg.sourceforge.net/>

zlib

zlib is designed to be a free, general-purpose, legally unencumbered -- that is, not covered by any patents -- lossless data-compression library for use on virtually any computer hardware and operating system.

Source: www.zlib.net

DirectFB

DirectFB is a thin library that provides hardware graphics acceleration, input device handling and abstraction, integrated windowing system with support for translucent windows and multiple display layers, not only on top of the Linux Framebuffer Device.

Source: <https://github.com/DirectFB>

FFmpeg (0.6)

Cross-platform solution to record, convert and stream audio and video. It includes libavcodec - the leading audio/video codec library

Source: <http://www.ffmpeg.org>

Log4c

Log4c is a library of C for flexible logging to files, syslog and other destinations. It is modeled after the Log for Java library, staying as close to their API as is reasonable. Here is a short introduction to Log4j which describes the API, and design rationale.

Source: <http://log4c.sourceforge.net>

libmtd

MTD development is kept in GIT and managed according to standard Linux development practices.

Source: <http://www.linux-mtd.infradead.org>

iconv

This library provides an iconv() implementation, for use on systems which don't have one, or whose implementation cannot convert from/to Unicode.

Source: <https://github.com/GerHobbelt/libiconv>

libcurl

libcurl is a free and easy-to-use client-side URL transfer library, supporting DICT, FILE, FTP, FTPS, Gopher, HTTP, HTTPS, IMAP, IMAPS, LDAP, LDAPS, POP3, POP3S, RTMP, RTSP, SCP, SFTP, SMTP, SMTPS, Telnet and TFTP.

Source: <https://curl.haxx.se/libcurl/>

libexif

the EXIF parsing library. exif, the simple command line interface to libexif. ... as libexif source tarball releases

Source: <http://libexif.sourceforge.net>

openssl

OpenSSL is an open source project that provides a robust, commercial-grade, and full-featured toolkit for the Transport Layer Security (TLS) and Secure Sockets Layer (SSL) protocols. It is also a general purpose cryptography library.

Source: <https://www.openssl.org>

uchardet

An encoding detector library ported from Mozilla

Source: <https://github.com/BYVoid/uchardet>

webkit

WebKit is the web browser engine used by Safari, App Store, and many other OS X, iOS, and Linux applications.

Source: <https://webkit.org>

Troubleshooting und Support

Fehlerbehebung

Programme

Während der Installation wurden keine digitalen Sender gefunden.

Lesen Sie die technischen Spezifikationen, um sicherzustellen, dass Ihr Fernseher DVB-T oder DVB-C in Ihrem Land unterstützt. Vergewissern Sie sich, dass alle Kabel ordnungsgemäß angeschlossen sind und dass das korrekte Netzwerk ausgewählt wurde.

Installierte Sender werden in der Senderliste nicht angezeigt.

Prüfen Sie, ob die korrekte Senderliste ausgewählt wurde.

Allgemein

Der Fernseher lässt sich nicht einschalten.

- Trennen Sie das Stromkabel vom Netzanschluss. Warten Sie eine Minute, und schließen Sie das Stromkabel wieder an.
- Prüfen Sie, ob das Stromkabel sicher angeschlossen ist.

Es ertönt ein Knackgeräusch beim Ein- oder Ausschalten.

Beim Ein-/Ausschalten des Fernsehers oder beim Schalten in den Standby-Modus hören Sie ein Knackgeräusch im Gehäuse. Die Knackgeräusche sind normal und entstehen, wenn sich der Fernseher beim Aufwärmen oder Abkühlen dehnt. Dies hat keinen Einfluss auf die Leistung des Geräts.

Der Fernseher reagiert nicht auf die Fernbedienung.

Der Fernseher benötigt eine gewisse Aufwärmzeit. In dieser Zeit reagiert der Fernseher nicht auf die Fernbedienung oder die frontseitigen Bedienelemente. Das ist normal.

Wenn der Fernseher weiterhin nicht auf die Fernbedienung reagiert, können Sie die Funktion der Fernbedienung mit der Kamera eines Mobiltelefons prüfen. Starten Sie die Kamerafunktion auf dem Telefon, und zeigen Sie mit der Fernbedienung auf das Kameraobjektiv. Wenn Sie eine beliebige Taste auf der Fernbedienung drücken und über die Kamera die Infrarot-LED aufleuchten sehen, funktioniert die Fernbedienung, und der Fernseher muss überprüft

werden.

Wenn die LED nicht aufleuchtet, ist die Fernbedienung möglicherweise defekt, oder die Batterien sind leer. Diese Prüfmethode für die Fernbedienung funktioniert nicht bei Fernbedienungen, die kabellos mit dem Fernseher gekoppelt sind.

Nach der Anzeige des Philips Startbildschirms wechselt der Fernseher wieder in den Standby-Modus.







Wenn sich der Fernseher im Standby-Modus befindet, wird ein Philips Startbildschirm angezeigt, und der Fernseher kehrt anschließend in den Standby-Modus zurück. Das ist normal. Wenn der Fernseher von der Stromversorgung getrennt und dann wieder angeschlossen wird, wird beim nächsten Einschalten des Geräts der Startbildschirm angezeigt. Wenn Sie den Fernseher aus dem Standby-Modus einschalten möchten, drücken Sie auf die Fernbedienung des Fernsehers.

Die Standby-Anzeige blinkt dauerhaft.

Trennen Sie das Stromkabel vom Netzanschluss. Warten Sie fünf Minuten, bevor Sie das Netzkabel wieder anschließen. Kontaktieren Sie das Philips Kundendienstzentrum, falls das Blinken erneut auftritt.

Falsche Menüsprache.

Stellen Sie Ihre Sprache wieder her.

1. Verbrauchermodus: Drücken Sie  /  auf .
Gastmodus: Ein  Gastmenü: Im Gast-Menü nicht verfügbar.
(Informationen zum Profimodus finden Sie in der Installationsanleitung)
2. Wählen Sie **Einstellung > TV-Einstellungen > Region und Sprache > Menüsprache**, und drücken Sie **OK**.
3. Wählen Sie die gewünschte Sprache aus, und drücken Sie **OK**.
4. Drücken Sie gegebenenfalls mehrmals  / , um das Menü zu beenden.

Bild

Kein Bild/verzerrtes Bild.

- Prüfen Sie, ob die Antenne korrekt mit dem Fernseher verbunden ist.
- Prüfen Sie, ob das korrekte Gerät als Quelle für die Anzeige ausgewählt wurde.
- Prüfen Sie, ob das externe Gerät bzw. die externe Quelle korrekt angeschlossen ist.

Ton, aber kein Bild.

- Prüfen Sie, ob die Bildeinstellungen korrekt sind.

Schlechter Antennenempfang.

- Prüfen Sie, ob die Antenne korrekt mit dem Fernseher verbunden ist.
- Lautsprecher, nicht geerdete Audiogeräte, Neonlicht, hohe Gebäude und andere große Objekte können die Empfangsqualität beeinträchtigen. Versuchen Sie, die Bildqualität zu verbessern, indem Sie die Ausrichtung der Antenne ändern oder den Abstand zu anderen Geräten vergrößern.
- Falls die Empfangsqualität nur bei einem Sender schlecht ist, nehmen Sie für diesen Sender eine Feinabstimmung vor.

Schlechtes Bild über ein Gerät.

- Stellen Sie sicher, dass das Gerät ordnungsgemäß angeschlossen ist.
- Prüfen Sie, ob die Bildeinstellungen korrekt sind.

Bildeinstellungen ändern sich nach einer Weile.

Stellen Sie sicher, dass unter **Position** die Option **Zuhause** ausgewählt ist. In diesem Modus können Sie Einstellungen ändern und speichern.

Es wird ein Werbebanner angezeigt.

Stellen Sie sicher, dass unter **Position** die Option **Zuhause** ausgewählt ist.

Das Bild passt nicht auf den Bildschirm.

Wechseln Sie zu einem anderen Bildformat. Drücken Sie auf der Fernbedienung die Taste **⚙️ SETTINGS**, um auf die Schnelleinstellungen zuzugreifen, und wählen Sie dann **Bildformat** aus, um Einstellungen vorzunehmen.

Das Bildformat ändert sich, wenn ich den Sender wechsele.

Wählen Sie ein nicht-automatisches Bildformat.

Die Position des Bilds ist nicht korrekt.

Die Bildsignale mancher Geräte passen u. U. nicht richtig auf den Bildschirm. Überprüfen Sie den Signalausgang des angeschlossenen Geräts.

Das Computerbild ist nicht stabil.

Prüfen Sie, ob Ihr PC die unterstützte Auflösung und die Wiederholrate verwendet.

Ton

Kein Ton oder schlechte Tonqualität.

Falls kein Audiosignal erkannt wird, schaltet der Fernseher den Ton automatisch aus.

- Prüfen Sie, ob die Toneinstellungen korrekt sind.
- Prüfen Sie, ob alle Kabel korrekt angeschlossen sind.
- Prüfen Sie, ob die Lautstärke stummgeschaltet oder auf Null eingestellt ist.
- Prüfen Sie, ob der Audioausgang des Fernsehers mit

dem Audioeingang am Home Entertainment-System verbunden ist.

- Sie sollten Ton aus den HTS-Lautsprechern hören.
- Bei einigen Geräten müssen Sie die HDMI-Audioausgabe möglicherweise manuell aktivieren. Falls HDMI-Audio bereits aktiviert wurde, Sie aber immer noch kein Audiosignal hören, versuchen Sie, das digitale Audioformat des Geräts zu PCM (Pulse Code Modulation) zu ändern. Anweisungen hierzu finden Sie in der Dokumentation Ihres Geräts.

Anschlüsse

HDMI

- Bitte beachten Sie, dass es bei HDCP-Unterstützung zu Verzögerungen bei der Anzeige von Inhalten von HDMI-Geräten über den Fernseher kommen kann.
- Falls der Fernseher das HDMI-Gerät nicht erkennt und kein Bild angezeigt wird, schalten Sie erst auf ein anderes Gerät und anschließend wieder auf das ursprüngliche Gerät um.
- Wenn Tonunterbrechungen auftreten, prüfen Sie, ob die Ausgabeeinstellungen des HDMI-Geräts korrekt sind.
- Wenn Sie einen HDMI-auf-DVI-Adapter oder ein HDMI-auf-DVI-Kabel verwenden, muss ein zusätzliches Audiokabel an AUDIO IN (nur Minibuchse) angeschlossen sein.

EasyLink funktioniert nicht.

- Prüfen Sie, ob Ihre HDMI-Geräte HDMI-CEC-kompatibel sind. Die EasyLink-Funktionen können nur mit HDMI-CEC-kompatiblen Geräten verwendet werden.

Es wird kein Lautstärkesymbol angezeigt.

- Wenn ein HDMI-CEC-Audiogerät angeschlossen ist, ist dieses Verhalten normal.

Fotos, Videos und Musik von einem USB-Gerät werden nicht angezeigt.

- Stellen Sie das USB-Speichergerät wie in der Bedienungsanleitung beschrieben so ein, dass es mit der Klasse der Massenspeicher kompatibel ist.
- Prüfen Sie, ob das USB-Speichergerät mit Ihrem Fernseher kompatibel ist.
- Prüfen Sie, ob die Audio- und Bilddateiformate von Ihrem Fernseher unterstützt werden.

USB-Dateien werden abgehackt wiedergegeben.

- Die Übertragungsleistung des USB-Speichergeräts kann die Datenübertragungsrate zum Fernseher einschränken, was eine schlechte Wiedergabequalität zur Folge hat.

Registrieren

Registrieren Sie jetzt Ihren Fernseher, und genießen Sie eine Vielzahl von Vorteilen, einschließlich eines umfassenden Produktsupports (inklusive Downloads), exklusiven Zugriffs auf Informationen zu Produktneuheiten, Sonderangeboten und Rabatten, der Chance auf attraktive Preise und sogar der Teilnahme an speziellen Umfragen zu neuen Veröffentlichungen.

Besuchen Sie www.philips.com/welcome.

Online-Hilfe

Um Probleme mit Ihrem Fernseher von Philips zu lösen, können Sie sich an unseren Online-Support wenden. Sie können Ihre Sprache auswählen und Ihre Produkt-/Modellnummer eingeben.

Besuchen Sie www.philips.com/support.

Auf der Support-Website finden Sie nicht nur Antworten auf häufig gestellte Fragen (FAQs), sondern auch die für Ihr Land relevante Telefonnummer, über die Sie uns kontaktieren können. In einigen Ländern können Sie sich mit Fragen direkt per Chat an einen unserer Partner wenden oder eine E-Mail schreiben.

Sie können die neue Fernsehersoftware oder die Anleitung herunterladen, um es auf dem Computer zu lesen.

Service-CenterReparatur

Support und Reparaturen erhalten Sie unter der Hotline des Service-Centers in Ihrem Land.

Die Telefonnummer finden Sie in der gedruckten Dokumentation, die Sie gemeinsam mit dem Fernseher erhalten haben.

Oder Sie kontaktieren uns auf unserer Website www.philips.com/support.

TV-Modellnummer und Seriennummer

Sie werden eventuell nach der Modell-/Seriennummer Ihres Geräts gefragt. Diese Nummern finden Sie auf dem Verpackungsetikett oder auf dem Typenschild an der Unter- oder Rückseite des Fernsehers.

Warnung

Versuchen Sie nicht, den Fernseher selbst zu reparieren. Dies kann zu schweren Verletzungen, irreparablen Schäden an Ihrem Fernseher oder dem

Sicherheit und Sorgfalt

Sicherheit

Wichtig!

Lesen Sie alle Sicherheitsanweisungen gründlich durch, bevor Sie den Fernseher verwenden. Für Schäden, die durch Nichtbeachtung der Anweisungen verursacht wurden, haben Sie keinen Garantieanspruch.

Fernseher vor dem Umfallen schützen

Die Anweisungen zur Wandmontage finden Sie in der Kurzanleitung, die mit dem Fernseher geliefert wurde. Falls diese Anleitung abhanden gekommen ist, können Sie sie unter www.philips.com herunterladen.

Geben Sie zum Herunterladen der Kurzanleitung die Typennummer des Fernsehers in das Suchfeld ein.

Risiko von Stromschlägen und Brandgefahr

- Setzen Sie den Fernseher niemals Regen oder Wasser aus. Platzieren Sie niemals Behälter mit Flüssigkeiten, wie z. B. Vasen, in der Nähe des Fernsehers.
- Wenn der Fernseher außen oder innen mit Flüssigkeit in Kontakt kommt, trennen Sie den Fernseher sofort vom Stromnetz.
- Kontaktieren Sie das Philips Service-Center, um den Fernseher vor der erneuten Nutzung überprüfen zu lassen.
- Setzen Sie den Fernseher, die Fernbedienung und die Batterien niemals übermäßiger Hitze aus. Platzieren Sie sie nie in der Nähe von brennenden Kerzen, offenem Feuer oder anderen Wärmequellen. Dies schließt auch direkte Sonneneinstrahlung ein.
- Führen Sie keine Gegenstände in die Lüftungsschlitze oder andere Öffnungen des Fernsehers ein.
- Stellen Sie niemals schwere Objekte auf das Netzkabel.
- Stellen Sie sicher, dass der Netzstecker keinen mechanischen Belastungen ausgesetzt wird. Lockere Netzstecker können Funkenüberschlag oder Feuer verursachen. Stellen Sie sicher, dass keine Zuglast auf das Netzkabel ausgeübt wird, wenn der Bildschirm

gedreht wird.

- Um den Fernseher von der Stromversorgung zu trennen, muss der Netzstecker aus der Steckdose gezogen werden. Ziehen Sie dazu niemals am Kabel, sondern immer am Stecker. Stellen Sie sicher, dass der Zugang zum Netzstecker, Netzkabel und zur Steckdose jederzeit frei ist.

Verletzungsgefahr oder Beschädigungsgefahr für den Fernseher

- Zum Heben und Tragen eines Fernsehers mit einem Gewicht von über 25 kg sind zwei Personen erforderlich.
- Wenn Sie den Fernseher auf einem Standfuß aufstellen möchten, verwenden Sie nur den mitgelieferten Standfuß, und befestigen Sie ihn fest am Fernseher.
- Stellen Sie den Fernseher auf eine flache, ebene Fläche, die für das gesamte Gewicht des Fernsehers und des Sockels geeignet ist.
- Stellen Sie bei einer Wandmontage sicher, dass die Wandhalterung für das Gewicht des Fernsehers geeignet ist. TP Vision übernimmt keine Haftung für unsachgemäße Wandmontage oder daraus resultierende Unfälle oder Verletzungen.
- Teile dieses Produkts sind aus Glas. Seien Sie vorsichtig, um Verletzungen oder Beschädigungen zu vermeiden.

Gefahr der Beschädigung des Fernsehers

Bevor Sie den Fernseher mit dem Stromnetz verbinden, sollten Sie sicherstellen, dass die Stromspannung dem auf der Rückseite des Geräts angegebenen Wert entspricht. Schließen Sie den Fernseher nicht an die Steckdose an, wenn die Spannung einen anderen Wert aufweist.

Verletzungsrisiko

Befolgen Sie diese Sicherheitshinweise, damit der Fernseher nicht kippen kann und zu Verletzungen führt:

- Stellen Sie den Fernseher nie auf eine Fläche, die mit einem Tuch oder einem anderen Material bedeckt ist, das weggezogen werden kann.
- Stellen Sie sicher, dass kein Teil des Fernsehers über die Ränder der Oberfläche hinausragt.
- Stellen Sie den Fernseher nie auf hohe Möbelstücke (z. B. ein Bücherregal), ohne sowohl das Möbelstück als auch den Fernseher an der Wand oder durch geeignete Hilfsmittel zu sichern.
- Weisen Sie Kinder auf die Gefahren des Kletterns auf Möbelstücke hin, um den Fernseher zu erreichen.

Gefahr des Verschluckens von Batterien!

Die Fernbedienung kann Knopfzellen enthalten, die von kleinen Kindern verschluckt werden könnten. Bewahren Sie diese Batterien immer außerhalb der Reichweite von Kindern auf!

Risiko der Überhitzung

Platzieren Sie den Fernseher nie in einem geschlossenen Bereich. Der Fernseher benötigt einen Lüftungsabstand von mindestens 10 cm um das Gerät herum. Stellen Sie sicher, dass Vorhänge und andere Gegenstände die Lüftungsschlitze des Fernsehers nicht abdecken.

Gewitter

Trennen Sie den Fernseher vor Gewittern vom Netz- und Antennenanschluss. Berühren Sie den Fernseher, das Netzkabel oder das Antennenkabel während eines Gewitters nicht.

Gefahr von Hörschäden

Vermeiden Sie den Einsatz von Ohrhörern oder Kopfhörern bei hohen Lautstärken bzw. über einen längeren Zeitraum.

Niedrige Temperaturen

Wenn der Fernseher bei Temperaturen unter 5 °C transportiert wird, packen Sie den Fernseher aus, und warten Sie, bis er Zimmertemperatur erreicht hat, bevor Sie ihn mit dem Netzanschluss verbinden.

Luftfeuchtigkeit

In seltenen Fällen kann es je nach Temperatur und Luftfeuchtigkeit zu einer geringfügigen Kondensation an der Innenseite der Glasfront Ihres Fernsehers (bei einigen Modellen) kommen. Um dies zu vermeiden, setzen Sie den Fernseher weder direktem Sonnenlicht noch Hitze oder extremer Feuchtigkeit aus. Tritt dennoch eine Kondensation auf, geht sie von selbst zurück, wenn Sie den Fernseher einige Stunden verwenden.

Die Kondensationsfeuchtigkeit führt nicht zu Beschädigungen oder Fehlfunktionen des Fernsehers.

15.2

Bildschirmpflege

- Berühren Sie den Bildschirm nicht mit Gegenständen, drücken oder streifen Sie nicht mit Gegenständen über den Bildschirm.
- Trennen Sie vor dem Reinigen den Netzstecker des Fernsehers von der Steckdose.
- Reinigen Sie den Fernseher und den Rahmen vorsichtig mit einem weichen feuchten Tuch. Verwenden Sie keine Substanzen wie Alkohol, Chemikalien oder Haushaltsreiniger.
- Um Verformungen und Farbausbleichungen zu vermeiden, müssen Wassertropfen so rasch wie möglich abgewischt werden.
- Vermeiden Sie nach Möglichkeit die Wiedergabe von Standbildern. Standbilder sind Bilder, die über einen längeren Zeitraum auf dem Bildschirm verbleiben. Dazu gehören beispielsweise Bildschirmmenüs, schwarze Balken und Zeitanzeigen. Wenn Sie Standbilder wiedergeben möchten, verringern Sie den Kontrast und die Helligkeit des Bildschirms, um ihn vor Beschädigungen zu schützen.

Nutzungsbedingungen

Nutzungsbedingungen – Fernseher

2016 © TP Vision Europe B.V. Alle Rechte vorbehalten.

Dieses Produkt wurde von TP Vision Europe B.V. oder einem seiner Tochterunternehmen, in diesem Dokument zusammen als TP Vision bezeichnet, auf den Markt gebracht. TP Vision ist der Hersteller des Produkts. TP Vision ist der Hersteller des Produkts. Der Garantiegeber in Bezug auf den Fernseher, dem diese Broschüre beilieg, ist TP Vision. Philips und das Philips Emblem sind eingetragene Marken der Koninklijke Philips N.V.

Technische Daten können ohne vorherige Ankündigung geändert werden. Die Marken sind Eigentum von Koninklijke Philips N.V oder der jeweiligen Eigentümer. TP Vision behält sich das Recht vor, Produkte jederzeit ohne die Verpflichtung zu ändern, frühere Lieferungen entsprechend nachzubessern.

Das dem Fernseher beiliegende schriftliche Material und die im Speicher des Fernsehers abgelegte bzw. die von der Philips Website unter www.philips.com/support heruntergeladene Bedienungsanleitung sind für den beabsichtigten Einsatz des Systems als korrekt anzusehen.

Die Informationen in dieser Anleitung werden für den bestimmungsgemäßen Gebrauch des Systems als angemessen erachtet. Wenn das Produkt oder seine einzelnen Module oder Funktionen für andere Zwecke verwendet werden als hier angegeben, ist eine Bestätigung für deren Richtigkeit und Eignung einzuholen. TP Vision gewährleistet, dass die Informationen an sich keine US-Patente verletzen. Alle anderen Gewährleistungen, gleich ob ausdrücklich oder konkludent, sind ausgeschlossen. TP Vision kann weder für Fehler im Inhalt dieses Dokuments noch für Probleme, die aus dem Inhalt dieses Dokuments resultieren, verantwortlich gemacht werden. Fehler, die Philips gemeldet werden, werden behoben und auf der Support-Website von Philips so bald wie möglich veröffentlicht.

Garantiebedingungen, Verletzungsgefahr, Beschädigungsgefahr für den Fernseher oder Erlöschen der Garantie!
Versuchen Sie keinesfalls, den Fernseher selbst zu

reparieren. Verwenden Sie Fernseher und Zubehör ausschließlich wie vom Hersteller vorgesehen. Der Warnhinweis auf der Rückseite des Fernsehers weist auf das Risiko von elektrischen Schlägen hin. Öffnen Sie niemals das Gehäuse des Fernsehers. Wenden Sie sich bei Service- oder Reparaturarbeiten stets an den Kundenservice von Philips. Die Telefonnummer finden Sie in der gedruckten Dokumentation, die Sie gemeinsam mit dem Fernseher erhalten haben. Besuchen Sie alternativ unsere Website unter www.philips.com/support, und wählen Sie bei Bedarf Ihr Land aus. Jeder Betrieb, der in dieser Anleitung ausdrücklich untersagt wird, und jegliche Einstellungen oder Montageverfahren, die in dieser Anleitung nicht empfohlen oder autorisiert werden, führen zum Erlöschen der Garantie.

Pixeleigenschaften

Dieses LCD-/LED-Produkt verfügt über eine hohe Anzahl von Farbpixeln. Obwohl der Prozentsatz der funktionsfähigen Pixel mindestens 99,999 % beträgt, können auf dem Bildschirm permanent dunkle oder helle Lichtpunkte (rot, grün oder blau) vorhanden sein. Hierbei handelt es sich um eine bauartbedingte Eigenschaft der Anzeige (innerhalb allgemeiner Industriestandards) und nicht um eine Fehlfunktion.

CE-Konformität

TP Vision Europe B.V. erklärt hiermit, dass dieser Fernseher den grundlegenden Anforderungen und sonstigen relevanten Bestimmungen der Richtlinien 1999/5/EG (RTTE), 2004/108/EG (EMC), 2006/95/EG (Niederspannung), 2009/125/EG (Energie-Label) und 2011/65/EG (RoHS) entspricht. Ab Juni 2016 gelten folgende Richtlinien: 2014/53/EU (RED), 2009/125/EG (Ökodesign), 2010/30/EU (Energieverbrauchskennzeichnung) und 2011/65/EG (RoHS).

Elektromagnetische Verträglichkeit

TP Vision produziert und vertreibt viele Endkundenprodukte, die, wie jedes elektronische Gerät im Allgemeinen, elektromagnetische Signale aussenden und empfangen können. Eines der grundsätzlichen Unternehmensprinzipien von TP Vision ist es, für unsere Produkte alle notwendigen Gesundheits- und Sicherheitsmaßnahmen zu ergreifen, um allen anwendbaren rechtlichen Anforderungen zu entsprechen und die zum Zeitpunkt der Herstellung des Produkts anwendbaren EMF-Normen in vollem Maße einzuhalten.

TP Vision verpflichtet sich, Produkte zu entwickeln, herzustellen und zu vertreiben, die keine gesundheitlichen Probleme hervorrufen. TP Vision kann wissenschaftlichen Studien zufolge bestätigen, dass ihre Produkte bei ordnungs- und zweckgemäßem Gebrauch sicher sind. TP Vision spielt eine aktive Rolle in der Entwicklung der internationalen EMF- und Sicherheitsstandards, sodass TP Vision auch weiterhin die neuesten Entwicklungen der Standardisierung so früh wie

möglich in seine Produkte integrieren kann.
Türkiye Cumhuriyeti: EEE Yönetmeliğine Uygundur

16.2

Copyright

HDMI

HDMI®

Die Begriffe HDMI und HDMI High-Definition Multimedia Interface und das HDMI-Logo sind Marken oder eingetragene Marken von HDMI Licensing LLC in den Vereinigten Staaten und in anderen Ländern.



Dolby

Dolby®

Hergestellt unter der Lizenz von Dolby Laboratories. Dolby und das Doppel-D-Symbol sind Marken von Dolby Laboratories.



MHEG-Software

Das Urheberrecht an der MHEG-Software (Software) auf diesem Fernseher (Produkt), die zur Verwendung der interaktiven Funktionen auf dem Fernseher dienen, liegt bei S&T CLIENT SYSTEMS LIMITED (Eigentümer). Sie sind nur berechtigt, die Software in Verbindung mit diesem Produkt zu verwenden.

Kensington

(falls zutreffend)



Kensington und Micro Saver sind in den USA

eingetragene Marken von ACCO World mit erteilten Eintragungen und anhängigen Anmeldungen in anderen Ländern weltweit.

Andere Marken

Alle anderen eingetragenen Marken und nicht eingetragenen Marken sind Eigentum der jeweiligen Inhaber.

Index

A

Antennenanschluss, Tipps 5
Audio-Video-Synchronisierung 9
Audioausgang – Optisch 7
Audiosprache 19
Aufstellungsort 39
Ausschalt-Timer 27
Ausschalt-Timer 15
Ausschalten des Bildschirms 40
Autom. Lautstärkenivellierung 37
Autom. Lautstärkenivellierung 36

B

Bässe 35
Betrachtungsabstand 3
Bild, Farbe 31
Bild, Kontrast des Hintergrunds 31
Bild, Probleme 45
Bild, Schärfe 32
Bildeinstellung 31
Bildschirmpflege 49
Blu-ray Disc, Anschließen 10

C

CAM, Installieren 8
CAM – Conditional Access Module 7
CI+ 7
CI-Steckplatz 8
Clock; Uhr; Wecker 27
CVBS 7

D

Digitaler Videotext 20
DVB (Digital Video Broadcast) 24
DVB, Einstellungen 24

E

EasyLink 6
EasyLink, Einstellungen 6
EasyLink, Verbindung 6
Ein und Aus 14
Einschalten 14
Energiespareinstellungen 40
Europäisches Energie-Label 40

F

Farbe 31
Farbe, Farboptimierung 32
Farbe, Farbtemperatur 32
Fernseuhr 27
Format und Ränder, Bildformat 34
Format und Ränder, Bildschirmkanten 34
Format und Ränder, Bildversatz 35
Fotos, Diashow 28
Frequenzsuche 24

G

Gamma 33

H

Höhen 35
Hörbehindert 20
HDMI ARC 5

Helligkeit 33
Home Entertainment-System, Anschließen 8
Home Entertainment-System, Lautstärkenivellierung 10
Home Entertainment-System, Mehrkanal 10
Home Entertainment-System, Probleme 10

I

Incredible Surround 36

K

Klarer Klang 36
Kontaktaufnahme zu Philips 47
Kontr. d. Hinterg. 31
Kontrast 31
Kontrast, Dynamischer Kontrast 33
Kontrast, Gamma 33
Kontrast, Helligkeit 33
Kontrast, Kontrastmodi 33
Kontrast, Videokontrast 33
Kopfhörer 13
Kopfhörerlautstärke 36

M

Modus für Symbolrate 24
MPEG-Artefaktunterdrückung 34

N

Netzwerkfrequenz 24
Nutzungsbedingungen 50
Nutzungsende 40

O

Online-Support 47
Open-Source-Software 43
Ort 39

P

Programm, einschalten 25
Programme, Probleme 45

R

Radiosender 18
Rauschunterdrückung 34
Registriere Dein Produkt. 47
Reparieren 47

S

Schärfe 32
Schärfe, Geräuschreduzierung 34
Schärfe, MPEG-Artefaktunterdrückung 34
Sender, Erneut installieren 23
Sender, Umschalten 18
Service-Center 47
Sicherheitshinweise 48
Sleep Timer 14
Sleep Timer 27
Spielkonsole, Anschließen 11
Sprache, Audio 20
Standby 14
Stromversorgung 3
Super Resolution 34
Support, Online 47
Surround-Modus 36
Symbolrate 24

Synchronisieren von Audio und Video 9

T

Text 20

Ton, Probleme 46

Toneinstellung 35

TV-Guide, Uhr 27

TV-Lautsprecher 36

U

Untertitel 19

USB-Flashlaufwerk, Anschließen 11

V

Verstärker, Audiosystem 36

Videos, Wiedergabe 28

Videotext 20

Y

Y Pb Pr, Audio 7



Contact information

Albania/Shqipërisë
+355 44806061

Andorra
+34 915 909 335

Armenia
0-800-01-004

Austria/Österreich
0150 2842133

Belarus/Беларусь
8 10 800 2000 00 04

Belgium/België/Belgique
02 7007360

Bulgaria/България
0 0800 1154426
+359 2 4916273

Croatia/Hrvatska
0800 222 782

Czech Republic/Česká republika
800 142100

Denmark/Danmark
352 587 61

Estonia/Eesti Vabariik
800 0044 307

Finland/Suomi
09 229 019 08

France
01 57324070

Germany
0696 640 4383

Greece/Ελλάδα
0 0800 4414 4670

Greece Cyprus
800 92 256

Hungary/Magyarország
068 001 85 44
(06 1) 700 8151

Republic of Ireland/Poblacht na hÉireann
1 601 1161

Northern Ireland/Tuaisceart Éireann
1 601 1161

Italy/Italia
02 4528 7030

Kazakhstan/Қазақстан
8 10 800 1000 00 04

Kosovo/Kosovës
+355 44806061

Latvia/Latvija
800 03 448

Lithuania/Lietuva
880 030 049

Luxembourg/Luxemburg
26 84 3000

Montenegro
+ 382 20 240 644

Netherlands/Nederlands
010 4289533

Norway/Norge
22 70 82 50

Poland/Polska
022 203 0327

Portugal
0800 780 902

Romania/România
03 727 66905
031 6300042

Russia/Россия
8 (800) 220 0004

Serbia/Srbija
+ 381 11 40 30 100

Slovakia/Slovensko
0800 0045 51

Slovenia
0800 80 255

Spain/España
915 909 335

Sweden/Sverige
08 6320 016

Switzerland/Schweiz/Suisse
223 102 116

Turkey/Türkiye
0 850 222 44 66

Ukraine/Україна
0 800 500 480

United Kingdom
020 7949 0069

This information is correct at the time of print. For updated information, see www.philips.com/support.



Specifications are subject to change without notice.
Trademarks are the property of Koninklijke Philips N.V. or their respective owners.
2017 © TP Vision Europe B.V. All rights reserved.
www.philips.com

