

⊕ : Depending on model / Závísí na modelu / En función del modelo / Selon le modèle / Abhängig vom Modell / Ανάλογα με το μοντέλο / In base al modello / Zależnie od modelu / Dependendo do modelo / В зависимости от модели / حسب الطراز / Modele bağlı olarak değişkenlik gösterebilir / Залежно від моделі





English

- Read **Safety and Reference**.
- For the power supply and power consumption, refer to the label attached to the product.

Česky

- Přečtěte si část **Bezpečnost a reference**.
- Informace o napájení a příkonu naleznete na štítku připevněném k výrobku.

Español

- Leer **Seguridad y Referencias**.
- Para obtener información acerca de la fuente de alimentación y el consumo de energía, consulte la etiqueta del producto.

Français

- Lire le document **Sécurité et référence**.
- Reportez-vous à l'étiquette apposée sur le téléviseur pour connaître l'alimentation et la consommation électriques.

Deutsch

- **Sicherheitshinweise und Referenzen:** Bitte lesen!
- Informationen zur Stromversorgung und zum Stromverbrauch sind dem Etikett auf dem Gerät zu entnehmen.

Ελληνικά

- Ανάγνωση **Ασφάλεια και Αναφορά**.
- Για πληροφορίες σχετικά με την τροφοδοσία και την κατανάλωση ενέργειας, δείτε την ετικέτα του προϊόντος.

Українська

- Прочитайте "**Правила безпеки та довідкова інформація**".
- Відомості щодо подачі живлення і споживання електроенергії дивіться на наліпці на виробі.

Italiano

- Consultare la sezione **Sicurezza e informazioni di riferimento**.
- Per l'alimentazione e il consumo di energia, consultare l'etichetta applicata sul prodotto.

Polski

- Przeczytaj **Zasady bezpieczeństwa i informacje dodatkowe**.
- Dokładne informacje o zasilaniu i zużyciu energii są umieszczone na etykiecie znajdującej się na produkcie.

Português

- Consulte o manual de **Segurança e Referência**.
- No que respeita à fonte de alimentação e ao consumo de energia, consulte a etiqueta mostrada no produto.

Русский

- Прочтите **Руководство по технике безопасности**.
- Требования параметров электропитания и значения потребляемой мощности указаны на информационном лейбле на задней крышке изделия.

العربية
• قراءة الأمان والمرجع .
• لمعرفة المزيد حول مصدر الإمداد بالطاقة المطلوب ومعايير استهلاك الطاقة، راجع الملصق الموجود على المنتج.

Türkçe

- **Güvenlik ve Referans** bölümünü okuyun.
- Güç kaynağı ve güç tüketimi için ürüne yapıştırılmış olan etikete bakın.

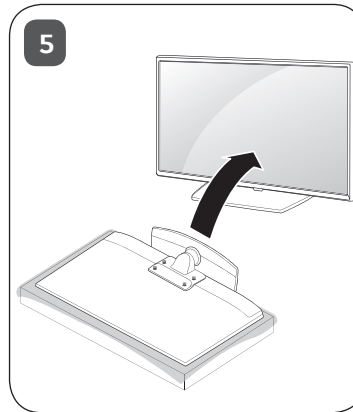
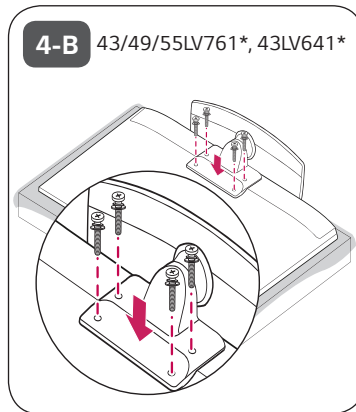
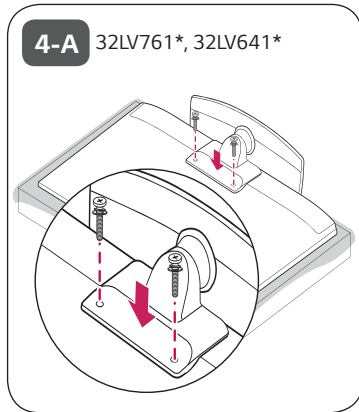
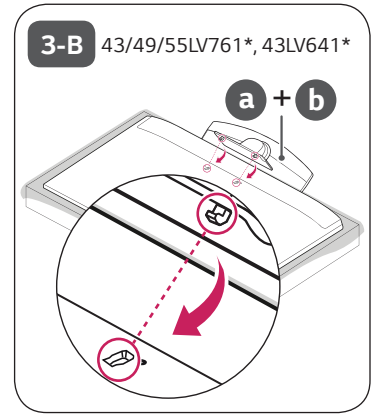
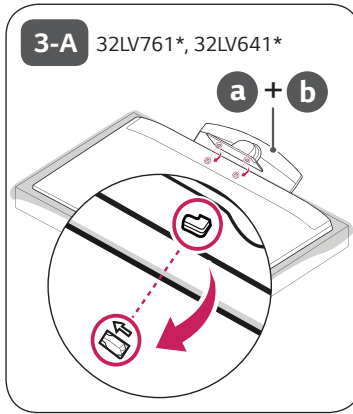
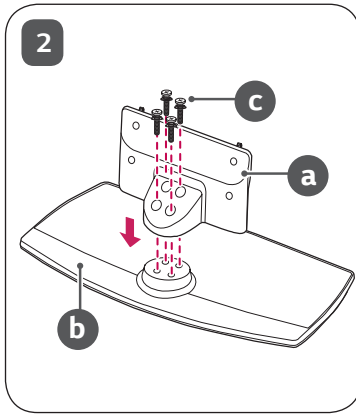
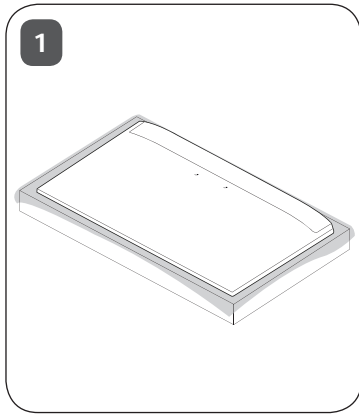

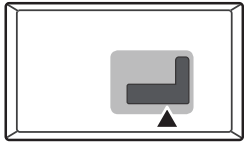

ANTENNA/
CABLE IN

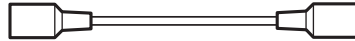

HDMI IN

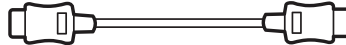

HDMI IN/ARC

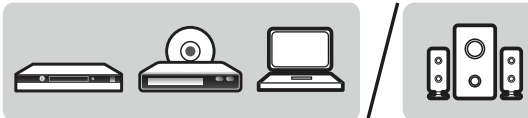
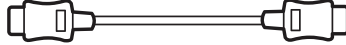

USB IN

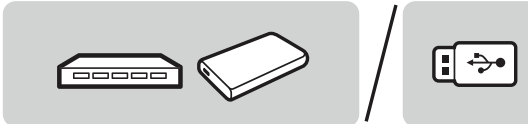
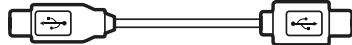
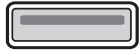

H/P OUT



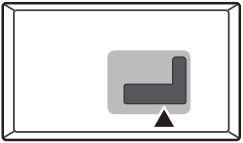

CLOCK

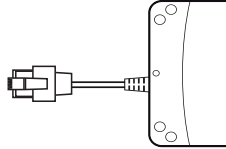

Satellite IN



OPTICAL DIGITAL
AUDIO OUT

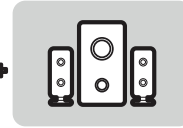

PCMCIA CARD SLOT

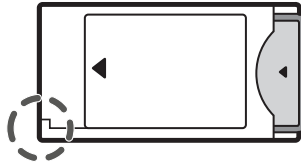

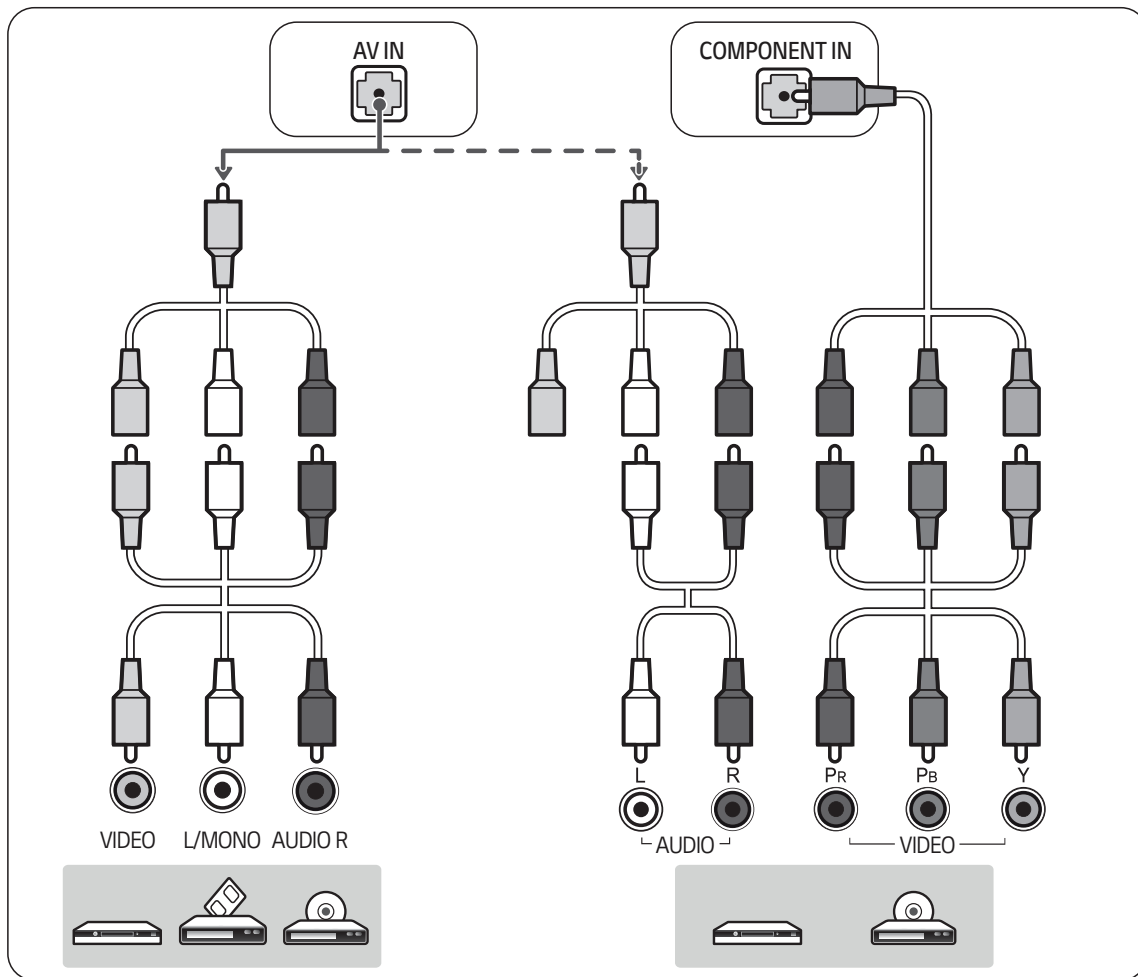
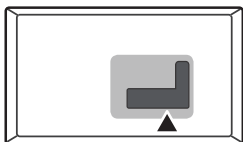

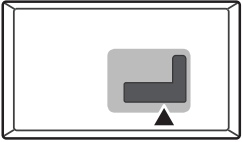

HDMI-DVI IN

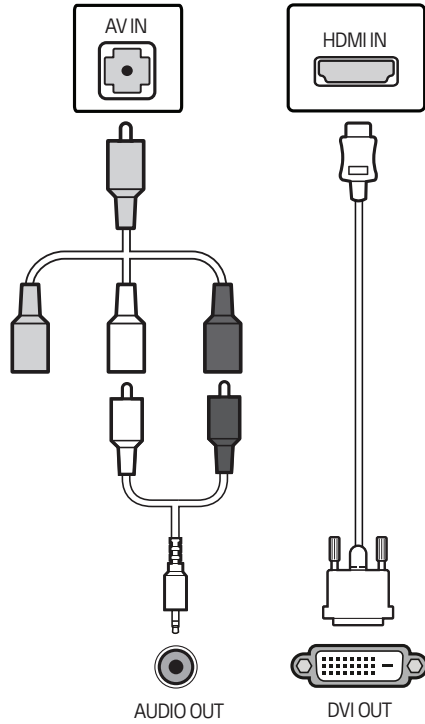

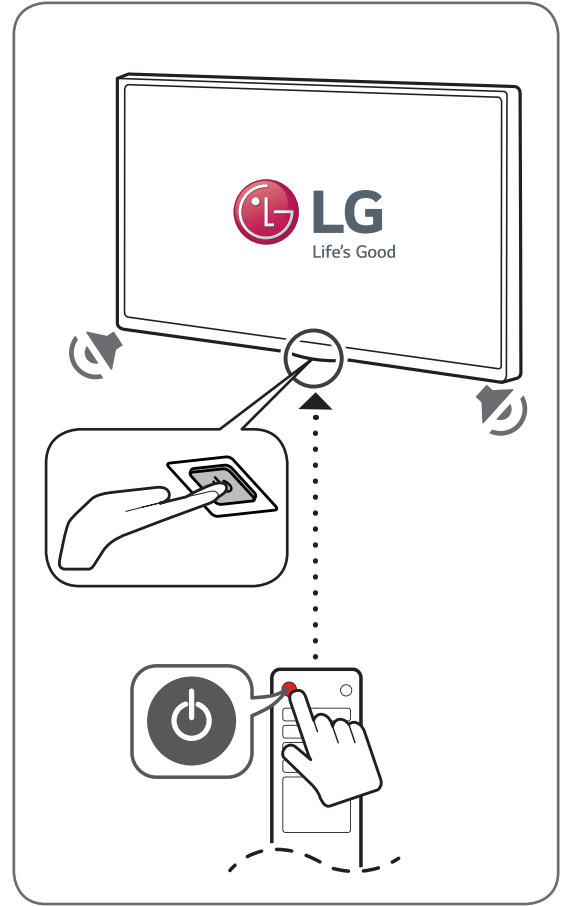
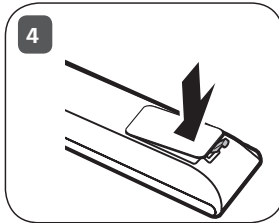
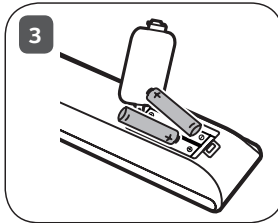
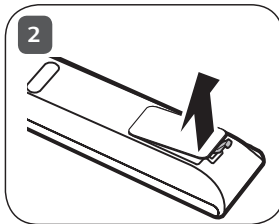
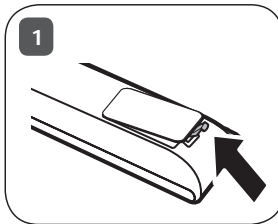
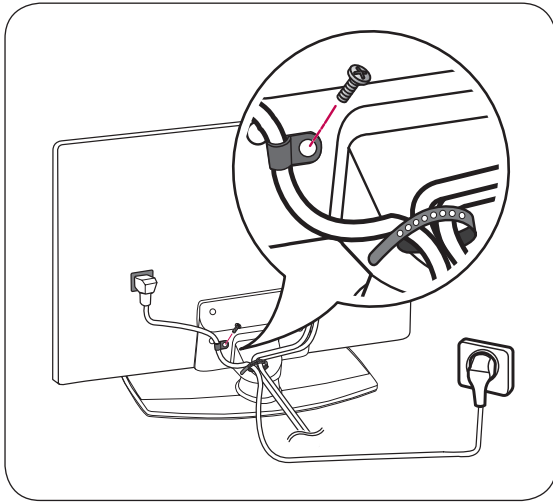

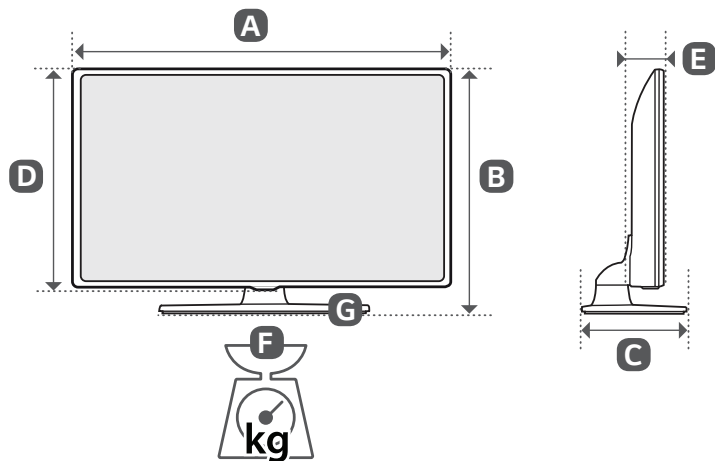

| | A (mm) | B (mm) | C (mm) | D (mm) | E (mm) | F (kg) | F - G (kg) |
|----------------------------|---------------|---------------|---------------|---------------|---------------------------|---------------|-------------------|
| 32LV641H-ZA 32LV761H-ZA | 739 | 495 | 241 | 441 | 84 | 6.05 | 4.85 |
| 43LV641H-ZA 43LV761H-ZA | 974 | 625 | 303 | 571 | 79.4 | 12.45 | 9.2 |
| 49LV761H-ZA | 1107 | 702 | 303 | 645 | 79.4 | 14.55 | 11.3 |
| 55LV761H-ZA | 1241 | 770 | 303 | 720 | 63.0 | 19.5 | 16.3 |
| Power requirement | | | | | AC 100-240 V ~ 50 / 60 Hz | | |

BENUTZERHANDBUCH

Sicherheitshinweise und Referenzen

LED TV*

* LG LED TV verwendet LCD-Bildschirme mit LED-
Beleuchtung.

Bitte lesen Sie dieses Handbuch aufmerksam durch, bevor Sie Ihr
Gerät zum ersten Mal verwenden und bewahren Sie es zur späteren
Verwendung auf.

Warnung!

Sicherheitshinweise



VORSICHT :
STROMSCHLAGGEFAHR –
NICHT ÖFFNEN



VORSICHT : WEGEN STROMSCHLAGGEFAHR DARF DIE GEHÄUSEABDECKUNG (ODER RÜCKWAND) NICHT ENTFERNT WERDEN. DAS GERÄT ENTHÄLT KEINE VOM BENUTZER ZU WARTENDEN TEILE. WENDEN SIE SICH BITTE AN DEN KUNDENDIENST.

 Dieses Symbol soll den Benutzer auf das Vorhandensein nicht isolierter „gefährlicher Spannung“ innerhalb des Produkt- gehäuses hinweisen, die möglicherweise stark genug ist, um Stromschläge zu verursachen.

 Dieses Symbol soll den Benutzer auf das Vorhandensein wichtiger Bedienungs- und Wartungs- anweisungen in der dem Gerät beiliegenden Dokumentation hinweisen.

WARNUNG : DAS GERÄT DARF WEDER REGEN NOCH FEUCHTIGKEIT AUSGESETZT WERDEN. ES BESTEHT BRAND- BZW. STROMSCHLAGGEFAHR.



HALTEN SIE KERZEN UND OFFENES FEUER STETS VOM GERÄT FERN, UM BRÄNDE ZU VERMEIDEN.

- Stellen Sie das TV-Gerät mit Fernsteuerung nicht in folgenden Umgebungen auf:
 - Unter direkter Sonneneinstrahlung
 - In Bereichen mit hoher Luftfeuchtigkeit, wie z. B. einem Badezimmer
 - In der Nähe von Hitzequellen, wie z. B. Öfen und anderen hitzezeugenden Geräten
 - In der Nähe von Küchenzeilen oder Befeuchtern, wo das Gerät leicht Dampf oder Öl ausgesetzt sein kann
 - In Bereichen, die Regen oder Wind ausgesetzt sind
 - In der Nähe von Behältern mit Wasser, wie z. B. Vasen
 Andernfalls kann es zu Bränden, Stromschlägen, Fehlfunktionen oder Produktverformungen kommen.
- Schützen Sie das Gerät vor Staub. Es besteht Brandgefahr.
- Wenn Sie das Gerät vom Stromnetz trennen möchten, müssen Sie den Netzstecker aus der Steckdose ziehen. Dieser Stecker muss jederzeit gut zugänglich sein.
- Berühren Sie den Netzstecker nicht mit nassen Händen. Wenn die Kontaktstifte nass oder verstaubt sind, trocknen Sie den Netzstecker vollständig ab, bzw. befreien Sie ihn von Staub. Feuchtigkeit erhöht die Gefahr eines tödlichen Stromschlags.
- Stellen Sie sicher, dass das Stromkabel geerdet ist. (Außer bei Geräten, die nicht geerdet sind.) Bei Nichtbeachtung besteht die Gefahr von Verletzungen oder eines tödlichen Stromschlags.
- Das Stromkabel muss vollständig in die Steckdose eingesteckt werden, andernfalls wenn das Stromkabel nicht fest in der Steckdose eingesteckt ist, besteht Brandgefahr.
- Das Stromkabel darf nicht mit heißen Gegenständen wie einem Heizkörper in Berührung kommen. Andernfalls bestehen Brandgefahr und die Gefahr von Stromschlägen.
- Stellen Sie keinen schweren Gegenstand oder das Gerät selbst auf das Stromkabel. Andernfalls kann es zu Bränden und Stromschlägen kommen.
- Platzieren Sie das Antennenkabel zwischen dem Innen- und Außenbereich des Gebäudes so, dass kein Regen hereinfließen kann. Etwaiger Wassereintritt kann zu Schäden am Gerät und zu Stromschlägen führen.
- Falls das TV-Gerät an der Wand montiert wird, darf es nicht an den Strom- und Signalkabeln auf der Rückseite des TV-Gerätes aufgehängt werden, andernfalls besteht die Gefahr von Bränden oder Stromschlägen.
- Schließen Sie nicht zu viele Elektrogeräte an einer einzelnen Steckdose an. Andernfalls kann es aufgrund von Überhitzung zu Bränden kommen.
- Lassen Sie das Gerät beim Anschluss eines externen Gerätes nicht fallen. Andernfalls können Verletzungen verursacht oder das Gerät beschädigt werden.
- Bewahren Sie das Trockengranulat und die Vinyl-Verpackung außerhalb der Reichweite von Kindern auf. Trockengranulat ist bei Verschlucken gesundheitsschädlich. Falls es verschluckt wurde, Erbrechen herbeiführen und die Person ins nächste Krankenhaus bringen. Außerdem besteht Erstickungsgefahr durch die Vinyl-Verpackung. Bewahren Sie sie außerhalb der Reichweite von Kindern auf.
- Achten Sie darauf, dass sich Kinder nicht an das TV-Gerät hängen oder daran hochklettern. Andernfalls kann das Gerät umfallen, wodurch schwere Verletzungen hervorgerufen werden können.
- Leere Batterien müssen sicher entsorgt werden, um zu verhindern, dass Kinder sie verschlucken. Wenn ein Kind eine Batterie verschluckt hat, sofort den Arzt aufsuchen.
- Stecken Sie keine Metallgegenstände oder Leiter (wie Metallstäbchen/Besteck/Schraubenzieher) in das Ende des Netzkabels, während der Netzstecker an eine Steckdose angeschlossen ist. Außerdem sollten Sie den Netzstecker nicht unmittelbar berühren, sobald Sie ihn aus der Steckdose gezogen haben. Es besteht die Gefahr eines tödlichen Stromschlags.
- Bringen Sie keine entflammaren Stoffe in die Nähe des Gerätes. Bei unsachgemäßem Umgang mit entflammaren Stoffen besteht Explosionsgefahr.
- Es dürfen keine Metallgegenstände wie Münzen, Haarnadeln, Besteck oder Draht bzw. entzündliche Gegenstände wie Papier oder Streichhölzer in das Gerät gelangen. Achten Sie insbesondere auf Kinder. Es besteht die Gefahr von Stromschlag, Brand oder Verletzung. Wenn ein Gegenstand in das Gerät gelangt, ziehen Sie das Stromkabel, und wenden Sie sich an den Kundendienst.

- Sprühen Sie kein Wasser auf das Produkt, und bringen Sie es nicht mit entzündlichen Stoffen (Verdünnungsmittel oder Benzol) in Verbindung. Es besteht Stromschlag- und Brandgefahr.
- Setzen Sie das Produkt keinen Schlägen und Stößen aus und lassen Sie keine Gegenstände auf das Gerät oder den Bildschirm fallen. Es besteht Verletzungsgefahr oder das Produkt kann beschädigt werden.
- Berühren Sie das Produkt oder die Antenne nicht während eines Gewitters. Es besteht die Gefahr eines tödlichen Stromschlags.
- Im Falle eines Gasaustritts berühren Sie keinesfalls die Steckdose sondern öffnen Sie zum Lüften die Fenster. Durch Funken können ein Brand oder Verbrennungen hervorgerufen werden.
- Sie dürfen das Gerät nicht eigenmächtig auseinanderbauen, reparieren oder verändern. Es besteht Stromschlag- und Brandgefahr. Wenden Sie sich zur Überprüfung, Kalibrierung oder Reparatur an den Kundendienst.
- Ziehen Sie in jedem der folgenden Fälle sofort den Netzstecker, und setzen Sie sich mit Ihrem Kundendienst vor Ort in Verbindung.
 - Das Gerät wurde beschädigt
 - Fremdkörper sind in das Gerät gelangt
 - Vom Gerät sind Rauch oder ungewöhnliche Gerüche ausgegangen
 Dies kann Brände oder Stromschläge verursachen.
- Ziehen Sie das Stromkabel aus der Steckdose, wenn das Gerät für längere Zeit nicht verwendet wird. Wenn das Gerät eingestaubt ist, besteht Brandgefahr und ein Verschleiß der Isolation kann zu Kriechverlust, Stromschläge oder Brände führen.
- Achten Sie darauf, dass keine Flüssigkeit auf das Gerät spritzt oder tropft und stellen Sie keine Gegenstände, die Flüssigkeiten enthalten (z. B. Vasen), auf dem Gerät ab.
- Installieren Sie dieses Produkt nicht an Wänden, falls es dadurch Öl oder Ölnebel ausgesetzt werden könnte. Dies kann zu Schäden am Produkt führen oder das Produkt könnte sich lösen.
- Wenn Wasser oder eine andere Substanz in das Produkt (z. B. Netzadapter, Netzkabel, TV-Gerät) eindringen, unterbrechen Sie zuerst die Stromzufuhr (Hauptsicherung), ziehen Sie anschließend das Netzkabel ab und kontaktieren Sie unverzüglich den Kundendienst. Andernfalls kann es zu einem Brand oder Stromschlag kommen.
- Verwenden Sie nur autorisierte Netzadapter und Netzkabel, die von LG Electronics genehmigt wurden. Andernfalls kann es zu Bränden, Stromschlägen, Fehlfunktionen oder Produktverformungen kommen.
- Nehmen Sie den Netzadapter und das Netzkabel nicht auseinander. Dies kann Brände oder Stromschläge verursachen.
- Im Umgang mit dem Adapter ist Vorsicht geboten – vermeiden Sie externe Erschütterungen am Adapter. Externe Erschütterungen können zu Schäden am Adapter führen.
- Stellen Sie sicher, dass das Netzkabel sicher mit dem Netzstecker des TV-Geräts verbunden ist.
- Stellen Sie das Gerät nicht in der Nähe von Funkwellen auf.
- Der Abstand zwischen einer Außenantenne und Stromleitungen muss groß genug sein, um eine Berührung der beiden zu verhindern, selbst wenn die Antenne herunterfällt. Andernfalls besteht die Gefahr von Stromschlägen.
- Stellen Sie das Produkt nicht auf unstabilen Regalen oder geneigten Oberflächen auf. Vermeiden Sie außerdem Stellplätze, die vibrieren oder auf denen das Produkt keinen sicheren Halt hat. Andernfalls kann das Gerät herunter- oder umfallen, wodurch Verletzungen oder Beschädigungen am Gerät verursacht werden können.
- Wenn Sie das TV-Gerät auf einem Standfuß aufstellen, müssen Sie durch vorbeugende Maßnahmen ein Umkippen verhindern. Andernfalls kann das TV-Gerät umfallen, wodurch Verletzungen hervorgerufen werden können.
- Wenn Sie das TV-Gerät an der Wand montieren, befestigen Sie eine VESA-Standardwandhalterung (optional) an der Rückseite des Gerätes. Wenn Sie das TV-Gerät mit der optionalen Wandhalterung montieren möchten, befestigen Sie diese sorgfältig, um ein Herunterfallen zu vermeiden.
- Verwenden Sie nur vom Hersteller empfohlenes Zubehör.
- Konsultieren Sie bei der Installation der Antenne eine qualifizierte Fachkraft. Andernfalls besteht Brandgefahr bzw. die Gefahr von Stromschlägen.
- Wir empfehlen einen Abstand vom Gerät, der mindestens dem 2- bis 7-fachen der Bildschirmdiagonale entspricht. Das Fernsehen über einen langen Zeitraum hinweg kann zu Seheintrübung führen.
- Verwenden Sie nur den angegebenen Batterietyp. Andernfalls könnte die Fernbedienung beschädigt werden.
- Alte und neue Batterien dürfen nicht zusammen verwendet werden. Andernfalls könnten die Batterien überhitzen und auslaufen.
- Batterien dürfen keiner extremen Hitze ausgesetzt werden. Zum Beispiel, nicht direkter Sonneneinstrahlung, offenen Feuerstellen oder Heizstrahlern aussetzen.
- Das Signal von der Fernbedienung kann durch Sonnenlicht oder andere starke Lichteinstrahlung gestört werden. Verdunkeln Sie in diesem Fall den Raum.
- Achten Sie beim Anschluss von externen Geräten, wie z. B. Videospielekonsolen, darauf, dass die Anschlusskabel lang genug sind. Ansonsten kann das Gerät umfallen, wodurch Verletzungen oder Beschädigungen am Gerät verursacht werden können.
- Schalten Sie das Gerät niemals ein oder aus, indem Sie den Stecker aus der Steckdose ziehen. (Verwenden Sie das Stromkabel nicht als Ein- und Aus-Schalter.) Ein mechanischer Defekt oder Stromschlag können die Folge sein.
- Folgen Sie den unten stehenden Installationsanweisungen, um ein Überhitzen des Gerätes zu verhindern.
 - Der Abstand des Gerätes zur Wand sollte mindestens 10 cm betragen.
 - Montieren Sie das Gerät nur an Orten mit ausreichender Belüftung (d. h. weder in einem Regal oder Schrank).
 - Stellen Sie es nicht auf Kissen oder Teppichen ab.
 - Achten Sie darauf, dass die Belüftungsschlitze nicht durch eine Tischdecke oder einen Vorhang verdeckt werden.
 Andernfalls besteht Brandgefahr.

- Berühren Sie nicht die Lüftungsöffnungen, wenn das TV-Gerät über längere Zeit läuft, da die Lüftungsöffnungen heiß werden können. Dies hat keinen Einfluss auf den Betrieb oder die Leistung des Produkts.
- Überprüfen Sie das Kabel an Ihrem Gerät regelmäßig, und falls es Anzeichen von Beschädigung oder Abnutzung aufweist, entfernen Sie es und verwenden Sie das Gerät nicht weiter sondern lassen Sie das Kabel durch einen autorisierten Servicepartner ersetzen.
- Sorgen Sie dafür, dass die Kontaktstifte und die Steckdose frei von Staub sind. Es besteht Brandgefahr.
- Schützen Sie das Netzkabel vor mechanischen Beschädigungen, wie z. B. Verdrehen, Knicken, Eindrücken, Einklemmen in einer Tür oder Drauftreten. Achten Sie besonders auf die Stecker, Steckdosen und den Bereich, an dem das Kabel aus dem Gerät tritt.
- Üben Sie keinen starken Druck mit der Hand oder einem spitzen Gegenstand wie einem Nagel, Bleistift oder Kugelschreiber auf das Gerät aus oder kratzen Sie das Gerät nicht da dies zu Beschädigungen des Bildschirms führen kann.
- Vermeiden Sie es, den Bildschirm zu berühren oder mit den Fingern längere Zeit auf den Bildschirm zu drücken. Dadurch kann es zu vorübergehenden Verzerrungseffekten auf dem Bildschirm kommen.
- Solange das Gerät an eine Wechselstrom-Steckdose angeschlossen ist, bleibt es auch dann mit der Wechselstromquelle verbunden, wenn Sie es mit dem Schalter ausschalten.
- Ziehen Sie das Netzkabel immer am Stecker aus der Steckdose. Wenn die Kabel im Inneren des Netzkabels vom Stecker getrennt werden, kann dies einen Brand verursachen.
- Schalten Sie das Gerät aus, bevor Sie es bewegen. Ziehen Sie dann das Stromkabel, Antennenkabel und alle anderen Anschlusskabel. Andernfalls kann das TV-Gerät oder das Stromkabel beschädigt werden, wodurch es zu einem Brand oder Stromschlag kommen kann.
- Das Gerät ist schwer und sollte stets mit zwei Personen bewegt oder ausgepackt werden. Andernfalls kann es zu Verletzungen kommen.
- Wenden Sie sich bei Problemen an einen qualifizierten Kundendienstmitarbeiter. Bitte nehmen Sie Kontakt mit dem Kundendienst auf, wenn das Gerät in jeglicher Weise beschädigt wurde, z. B. wenn das Stromkabel oder der Stecker defekt sind, das Gerät mit Feuchtigkeit in Berührung gekommen oder heruntergefallen ist, Regen oder Feuchtigkeit ausgesetzt war, nicht ordnungsgemäß funktioniert, oder wenn ein Gegenstand auf das Gerät gefallen ist.
- Verwenden Sie in der Nähe des Fernsehgeräts keine elektrischen Geräte mit hoher Spannung (z. B. elektrische Fliegenklatschen). Dies kann zu Fehlfunktionen führen.
- Ziehen Sie vor der Reinigung des Gerätes den Netzstecker, und reinigen Sie das Gerät mit einem weichen Tuch. Übermäßiger Druck kann Kratzer oder Verfärbungen verursachen. Benutzen Sie weder Sprühflaschen noch nasse Tücher. Verwenden Sie vor allem keine Glasreiniger oder für Autos oder in der Industrie verwendete Reinigungsmittel, aggressive Mittel oder Wachs, Benzol, Alkohol usw. Diese Mittel können das Gerät und seinen Bildschirm beschädigen. Andernfalls kann es zu Bränden, Stromschlägen, Beschädigungen am Gerät (Verformung, Korrosion und Schäden) kommen.

Vorbereitung

- Wenn das Fernsehgerät nach der Auslieferung das erste Mal eingeschaltet wird, kann die Initialisierung einige Minuten dauern. (Abhängig vom Modell)
- Ihr TV-Gerät kann von der Abbildung möglicherweise leicht abweichen.
- Das OSD-Menü (am Bildschirm angezeigtes Menü) Ihres TV-Gerätes kann sich leicht von dem in diesem Handbuch unterscheiden.
- Die verfügbaren Menüs und Optionen können sich je nach verwendeter Eingangsquelle bzw. je nach Modell unterscheiden.
- Künftig können diesem TV-Gerät neue Funktionen hinzugefügt werden.
- Die im Lieferumfang enthaltenen Artikel sind modellabhängig.
- Änderungen an den Produktspezifikationen oder am Inhalt dieses Handbuchs sind im Zuge von Aktualisierungen der Produktfunktionen vorbehalten.
- Für eine optimale Verbindung sollte die Einfassung von HDMI-Kabeln und USB-Geräten höchstens 10 mm dick und 18 mm breit sein. Verwenden Sie ein Verlängerungskabel, das USB 2.0 unterstützt, wenn das USB-Kabel oder der USB-Speicherstick nicht in den USB-Anschluss Ihres TV-Gerätes passt.

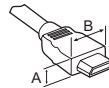

* $A \leq 10 \text{ mm}$

* $B \leq 18 \text{ mm}$

- Verwenden Sie ein zertifiziertes Kabel mit HDMI-Logo.
- Bei der Verwendung eines nicht-zertifizierten HDMI-Kabels kommt es möglicherweise zu Darstellungsfehlern bzw. Verbindungsabbrüchen. (Empfohlene Typen von HDMI-Kabeln)
 - High-Speed-HDMI^{®/TM}-Kabel (3 m oder kürzer)
 - High-Speed-HDMI^{®/TM}-Kabel mit Ethernet (3 m oder kürzer)



- Um die Sicherheit und Lebensdauer des Produkts sicherzustellen, verwenden Sie keine Fälschungen.
- Durch Fälschungen verursachte Beschädigungen sind nicht von der Garantie abgedeckt.
- Bei einigen Modellen befindet sich ein dünner Film auf dem Bildschirm, der nicht entfernt werden darf.
- Wenn Sie den Standfuß am Fernsehgerät anbringen, legen Sie den Bildschirm nach unten gerichtet auf einen Tisch oder eine andere flache Oberfläche mit einer weichen Unterlage, um den Bildschirm vor Verkratzen zu schützen.
- Achten Sie darauf, dass die Schrauben ordnungsgemäß eingesetzt und fest angezogen sind. (Wenn sie nicht fest genug angezogen werden, besteht die Gefahr, dass das TV-Gerät nach der Installation nach vorne kippt.) Wenden Sie beim Festziehen der Schrauben keine Gewalt an, da sie dadurch möglicherweise beschädigt werden und sich nicht richtig befestigen lassen.
- Wringen Sie überschüssiges Wasser oder Reinigungsmittel aus dem Tuch aus.
- Sprühen Sie Wasser oder Reinigungsmittel nicht direkt auf den TV-Bildschirm.
- Sprühen Sie eine gerade ausreichende Menge an Wasser oder Reinigungsmittel auf ein trockenes Tuch, bevor Sie den Bildschirm abwischen.
- Achten Sie bei der Reinigung des Produkts darauf, dass keine Flüssigkeiten oder Fremdkörper in die Spalte zwischen der oberen, linken oder rechten Seite des Displays und dem Rahmen geraten. (Abhängig vom Modell)



Anheben und Bewegen des TV-Gerätes

Lesen Sie folgende Hinweise, bevor Sie das TV-Gerät bewegen oder anheben, um Kratzer oder Beschädigungen am TV-Gerät zu verhindern und um einen reibungslosen Transport unabhängig von Typ und Größe zu gewährleisten.

- Es wird empfohlen, das TV-Gerät im Originalkarton oder in der Originalverpackung zu bewegen bzw. zu transportieren.
- Trennen Sie das Netzkabel und alle weiteren Kabel, bevor Sie das TV-Gerät bewegen oder anheben.
- Halten Sie das TV-Gerät so, dass sein Bildschirm von Ihnen abgewendet ist, um Beschädigungen zu vermeiden.



- Halten Sie das TV-Gerät oben und unten am Rahmen gut fest. Halten Sie es nicht am transparenten Teil, am Lautsprecher oder am Lautsprechergrill fest.

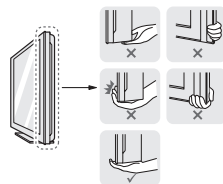

- Große TV-Geräte sollten stets von mindestens 2 Personen transportiert werden.
- Wenn das TV-Gerät von Hand transportiert wird, halten Sie es wie in der folgenden Abbildung gezeigt.

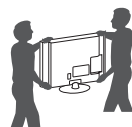

Separat erhältlich

Separat zu erwerbende Artikel können zur Qualitätsverbesserung geändert werden, ohne dass dies explizit mitgeteilt wird. Diese Artikel können Sie über Ihren Fachhändler beziehen. Diese Geräte sind nur mit bestimmten Modellen kompatibel. Produktbezeichnungen, Funktionalität und/oder Designs können im Zuge einer Qualitätsverbesserung durch den Hersteller geändert werden, ohne dass dies explizit mitgeteilt wird.

(Abhängig vom Modell)

| | |
|---|---------------------------|
| AN-MR650H Magic-Fernbedienung | LEC-005 LED-Uhr |
| AN-MR650A Magic-Fernbedienung | |

- Setzen Sie das TV-Gerät während des Transports keinen ruckartigen Bewegungen oder starken Erschütterungen aus.
- Halten Sie das TV-Gerät beim Transport aufrecht, drehen Sie es niemals auf die Seite, und kippen Sie es nicht nach links oder rechts.
- Üben Sie keinen übermäßigen Druck auf den Gehäuserahmen aus, da dies zur Beschädigung des Bildschirms führen kann.
- Achten Sie beim Bewegen und Bedienen des TV-Geräts darauf, dass keine hervorstehenden Tasten beschädigt werden.



- Berühren Sie nach Möglichkeit nicht den Bildschirm, da er dadurch beschädigt werden könnte.
- Halten Sie das TV-Gerät beim Transport nicht an den Kabelhaltern fest, da diese brechen und Verletzungen sowie Beschädigungen am TV-Gerät verursachen können.

Verwenden der Taste

(Abhängig vom Modell)

Sie können die TV-Funktionen verwenden, indem Sie die Taste nutzen.

<A Typ>

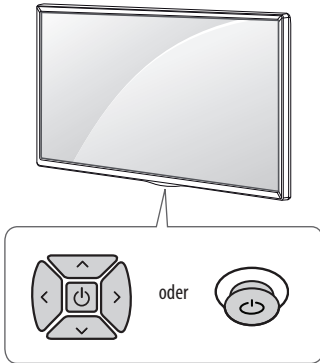

<B Typ>

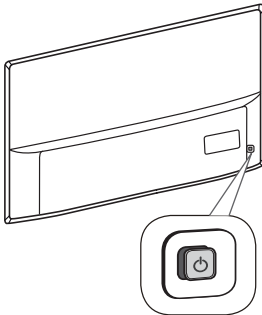

<C Typ>

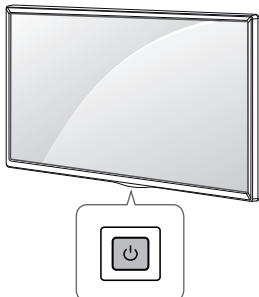

Grundfunktionen

<A/B Typ>

| | | | |
|--|--|--|---|
| | | | Einschalten (Drücken) Ausschalten ¹ (Gedrückt halten) |
| | | | Lautstärkeregelung |
| | | | Programmauswahl |

<C Typ>

| | |
|--|---|
| | Einschalten (Drücken) Ausschalten ¹ (Gedrückt halten) Menüsteuerung (Drücken ²) Menüauswahl (Gedrückt halten ³) |
|--|---|

- 1 Alle aktiven Apps werden geschlossen, und alle laufenden Aufnahmen angehalten.
- 2 Drücken Sie die Taste bei eingeschaltetem TV-Gerät kurz, um im Menü zu navigieren.
- 3 Sie können diese Funktion über die Menüsteuerung verwenden.

Einstellen des Menüs

(Abhängig vom Modell)

Drücken Sie bei eingeschaltetem TV-Gerät die Taste einmal. Sie können die Menüelemente anpassen, indem Sie die Taste nutzen.

| | |
|--|--|
| | Schaltet das Gerät aus. |
| | Öffnet das Einstellungsmenü. |
| | Blendet die Bildschirmmenüs aus und kehren zum TV-Bild zurück. |
| | Ändert die Eingangsquelle. |
| | Navigation durch die gespeicherten Programme. |
| | Regelt die Lautstärke. |

Montage auf einem Tisch

- 1 Heben Sie das TV-Gerät an, und kippen Sie es auf einem Tisch in die aufrechte Position.
 - Lassen Sie (mindestens) 10 cm Platz zur Wand, um eine gute Belüftung zu gewährleisten.

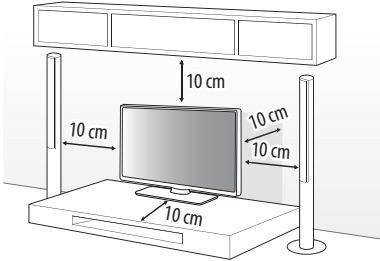

- 2 Schließen Sie das Stromkabel an eine Steckdose an.



- Stellen Sie das TV-Gerät nicht in die Nähe von Wärmequellen, da dies einen Brand oder Beschädigungen verursachen könnte.
- Geben Sie beim Zusammenbau des Produkts keine Fremdstoffen (Öle, Schmierstoffe, usw.) auf die Gewindeteile. (Dies könnte das Produkt beschädigen.)

Befestigung des TV-Geräts an einem Tisch

(Diese Funktion der Kippsicherung steht nicht bei allen Modellen zur Verfügung.)

Das TV-Gerät sollte so am Tisch befestigt werden, dass es nicht nach vorne oder hinten gezogen werden kann, um Verletzungen oder Beschädigungen am Produkt zu verhindern.

<A Typ>

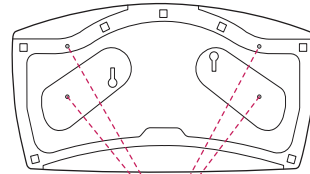

4 Schrauben

(Nicht im Lieferumfang enthalten)

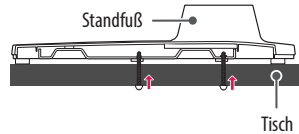

- Schraube: M5 x L (*L: Tischplattenstärke + 8–10 mm)
Z. B.: Tischplattenstärke: 15 mm, Schraube: M5 x L25

<B Typ>

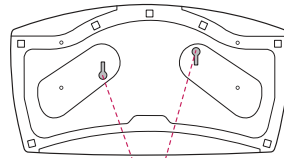

- 2 Schrauben zur Befestigung des Standfußes,
 - 2 Unterlegscheiben zur Befestigung des Standfußes,
 - 2 Muttern zur Befestigung des Standfußes
- (Im Lieferumfang enthalten)

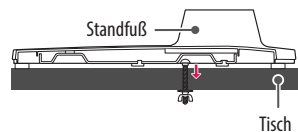

Verwendung des Kensington-Sicherheitssystems

(Diese Funktion der Kippsicherung steht nicht bei allen Modellen zur Verfügung.)

- Ihr TV-Gerät kann von der Abbildung möglicherweise leicht abweichen.

Der Anschluss des Kensington-Sicherheitssystems befindet sich an der Rückseite des TV-Geräts. Weitere Informationen zur Installation und Verwendung finden Sie im Handbuch, das im Lieferumfang des Kensington-Sicherheitssystems enthalten ist, oder auf der Website unter <http://www.kensington.com>. Schließen Sie das Kabel des Kensington-Sicherheitssystems am TV-Gerät und an einem Tisch an.

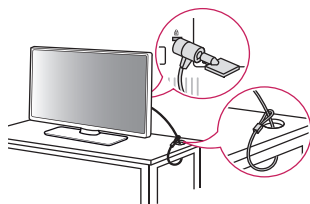

Befestigen des TV-Gerätes an einer Wand

(Diese Funktion der Kippsicherung steht nicht bei allen Modellen zur Verfügung.)

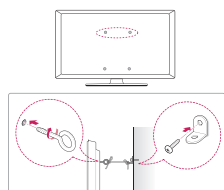

- 1 Setzen Sie die Ringschrauben oder TV-Halterungen und Schrauben an der Rückseite des TV-Gerätes ein, und befestigen Sie sie.
 - Wenn an den Ringschraubenpositionen Schrauben eingesetzt sind, entfernen Sie zunächst die Schrauben.
- 2 Montieren Sie die Wandhalterungen mit den Schrauben an der Wand. Stimmen Sie die Position der Wandhalterung auf die Ringschrauben an der Rückseite des TV-Gerätes ab.
- 3 Verbinden Sie die Ringschrauben und Wandhalterungen fest mit einem stabilen Seil. Achten Sie darauf, dass das Seil horizontal verläuft.



- Achten Sie darauf, dass Kinder nicht auf das TV-Gerät klettern oder sich daran hängen.

- Verwenden Sie eine Haltevorrichtung oder einen Schrank, der stabil und groß genug ist, um das TV-Gerät sicher abzustützen.
- Halterungen, Seile und anderes Befestigungsmaterial gehören nicht zum Lieferumfang des Gerätes. Bitte wenden Sie sich zum Erwerb von geeignetem Zubehör an Ihren Fachhändler.

Einstellen des Fernsehers für einen optimalen Blickwinkel

(Diese Funktion der Kippsicherung steht nicht bei allen Modellen zur Verfügung.)

Drehen Sie das TV-Gerät um 20 Grad nach links oder rechts, und stellen Sie den Blickwinkel optimal ein.

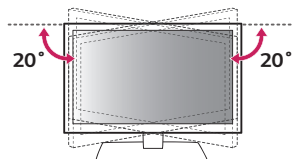

- Achten Sie darauf, dass Kinder nicht auf das TV-Gerät klettern oder sich daran hängen.
- Das Einklemmen von Händen oder Fingern kann Verletzungen verursachen. Wenn das Gerät zu stark geneigt ist, kann es herunterfallen und beschädigt werden bzw. Verletzungen verursachen.

Wandmontage

Befestigen Sie an der Rückseite des TV-Gerätes sorgfältig eine optionale Wandhalterung, und montieren Sie die Wandhalterung an einer stabilen Wand, die senkrecht zum Fußboden steht. Wenn Sie das TV-Gerät an anderen Baustoffen befestigen möchten, fragen Sie zunächst bei einer qualifizierten Fachkraft nach. LG empfiehlt, dass die Wandmontage von einem qualifizierten Techniker durchgeführt wird. Es wird empfohlen, eine Wandmontagehalterung von LG zu verwenden. Die Wandhalterung von LG ist leicht zu bewegen, wenn die Kabel angeschlossen sind. Falls Sie eine andere Wandmontagehalterung als die von LG verwenden, stellen Sie sicher, dass Ihr Gerät ordnungsgemäß an der Wand befestigt ist und genügend Abstand besteht, um externe Geräte anzuschließen. Es wird empfohlen, alle Kabel anzuschließen, bevor Wandhalterungen angebracht werden.

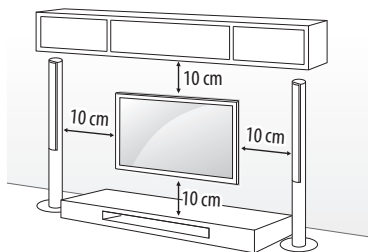

Verwenden Sie unbedingt Schrauben und Wandhalterungen, die der VESA-Norm entsprechen. Die Standardmaße der Wandmontagesätze können der folgenden Tabelle entnommen werden.

Separat zu beziehen (Wandmontagehalterung)

| | | |
|-----------------------------|---|--|
| Modell | 43UV761* 32/43LV761* 32/43LV762* 32/43LV641* 43LV640* | 49/55UV761* 49/55LV761* 49/55LV762* 49/55LV640* |
| VESA (A x B) (mm) | 200 x 200 | 300 x 300 |
| Standardschraube | M6 | M6 |
| Anzahl Schrauben | 4 | 4 |
| Wandmontagehalterung | LSW240B MSW240 | LSW350B MSW240 |
| Modell | 24LV761* 24LV762* | 28LV761* 28LV762* |
| VESA (A x B) (mm) | 75 x 75 | 100 x 100 |
| Standardschraube | M4 X L10 | M4 X L10 |
| Anzahl Schrauben | 4 | 4 |
| Wandmontagehalterung | LSW140B | LSW140B |
| Modell | 65UV76** | |
| VESA (A x B) (mm) | 300 x 300 | |
| Standardschraube | M6 | |
| Anzahl Schrauben | 4 | |
| Wandmontagehalterung | LSW350B | |

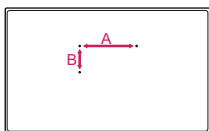

- Bei der Installation der Wandhalterung wird empfohlen, Staubansammlungen und das Eindringen von Insekten zu vermeiden, indem Sie das Loch für die Befestigung des Standfußes mit dem Klebeband verschließen. (Abhängig vom Modell)

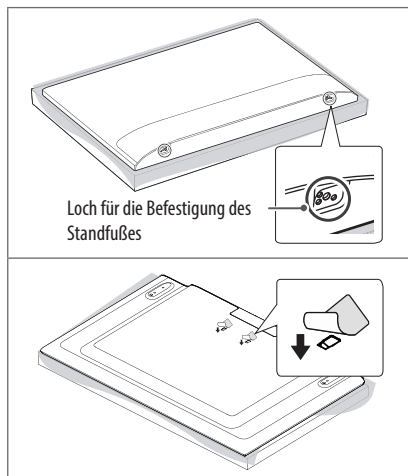

- Die Länge der Schrauben an der Rückseitenoberfläche darf maximal 8 mm betragen. (Nur LV761H-ZB, 24/28LV762*)

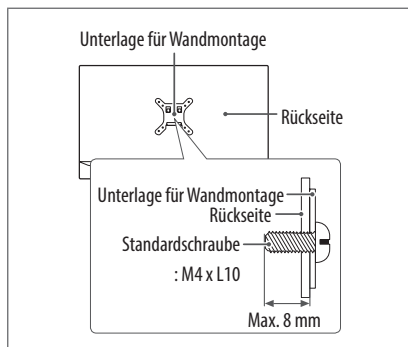

- Entfernen Sie den Ständer, bevor Sie das TV-Gerät an einer Wandhalterung befestigen, indem Sie ihn in umgekehrter Reihenfolge, wie bei der Montage, abmontieren.

Verbindungen (Benachrichtigungen)

Verbinden Sie mehrere externe Geräte mit dem TV-Gerät, und wechseln Sie die Eingangsmodi, um ein externes Gerät auszuwählen. Weitere Informationen zum Anschluss von externen Geräten entnehmen Sie bitte dem Handbuch des jeweiligen Gerätes.

Verfügbare externe Geräte sind: HD-Receiver, DVD-Player, Videorekorder, Audiosysteme, USB-Speichergeräte, PCs, Spielkonsolen und weitere externe Geräte.

- Der Anschluss für externe Geräte kann von Modell zu Modell unterschiedlich sein.
- Verbinden Sie externe Geräte unabhängig von der Reihenfolge der Anschlüsse mit dem TV-Gerät.
- Wenn Sie eine Fernsehsendung über DVD-Player oder Videorekorder aufnehmen, vergewissern Sie sich, dass das TV-Gerät über das Eingangskabel für das TV-Signal mit dem DVD-Player oder Videorekorder verbunden ist. Weitere Informationen zu Aufnahmen entnehmen Sie bitte dem Handbuch des verbundenen Gerätes.
- Anweisungen zum Betrieb finden Sie im Handbuch des externen Gerätes.
- Wenn Sie eine Spielekonsole mit dem TV-Gerät verbinden, verwenden Sie das mit der Konsole mitgelieferte Kabel.
- Im PC-Modus kann es hinsichtlich Auflösung, vertikalem Muster, Kontrast oder Helligkeit zu Rauschen kommen. Wenn Rauschen auftritt, stellen Sie den PC auf eine andere Auflösung ein, ändern Sie die Bildwiederholrate, oder passen Sie Helligkeit und Kontrast im Menü „BILD“ an, bis das Bild optimal ist.
- Abhängig von der Grafikkarte funktionieren im PC-Modus einige Auflösungseinstellungen möglicherweise nicht ordnungsgemäß.
- Wenn Sie ULTRA-HD-Inhalte auf Ihrem PC abspielen, kann die Video- oder Audioqualität je nach Leistung Ihres PCs zeitweise gestört sein. (Abhängig vom Modell)
- Für Verbindungen über kabelgebundenes LAN wird die Verwendung eines CAT-7-Kabels empfohlen.

Antennenanschluss

Schließen Sie das TV-Gerät mit einem HF-Kabel (75 Ω) an eine Wandantennenbuchse an.

- Bei Verwendung von mehr als 2 TV-Geräten verwenden Sie einen Signalsplitter.
- Ist das Bild schlecht, installieren Sie einen Signalverstärker, um die Bildqualität zu verbessern.
- Wenn die Bildqualität bei angeschlossener Antenne schlecht ist, richten Sie die Antenne richtig aus.
- Antennenkabel und Wandler sind nicht im Lieferumfang enthalten.
- Unterstützter DTV-Ton: MPEG, Dolby Digital, Dolby Digital Plus, HE-AAC
- An Standorten, an denen ULTRA-HD-Übertragungen nicht unterstützt werden, kann dieses TV-Gerät ULTRA-HD-Übertragungen nicht direkt empfangen. (Abhängig vom Modell)

Anschluss für Satellitenschüssel

(Nur Satellitenmodelle)

Schließen Sie das TV-Gerät mit einem Satelliten-HF-Kabel (75 Ω) an eine Satellitenschüssel oder an eine Satellitenbuchse an.

Anschließen des CI-Moduls

(Abhängig vom Modell)

Zeigen Sie verschlüsselte Dienste (Bezahldienste) im digitalen TV-Modus an.

- Überprüfen Sie, ob das CI-Modul richtig herum in den PCMCIA-Kartensteckplatz gesteckt wurde. Falls das Modul nicht korrekt eingesetzt wurde, können TV-Gerät und PCMCIA-Kartensteckplatz beschädigt werden.
- Wenn das Fernsehgerät keine Videos oder Audio-Dateien abspielt, während es mit der CI+ CAM verbunden ist, wenden Sie sich an den Serviceanbieter für Terrestrik / Kabel / Satellit.

Anschließen von USB-Geräten

Einige USB-Hubs funktionieren vielleicht nicht. Falls ein über einen USB-Hub verbundenes USB-Gerät nicht gefunden wird, verbinden Sie es direkt mit dem USB-Anschluss am TV-Gerät.

- Nutzen Sie beim Anschluss einer Webcam den Anschluss USB 1. Der Anschluss USB 2 unterstützt manche Webcams möglicherweise nicht. (Abhängig vom Modell)

Einrichten des Lautsprecherausgangs

(Abhängig vom Modell)

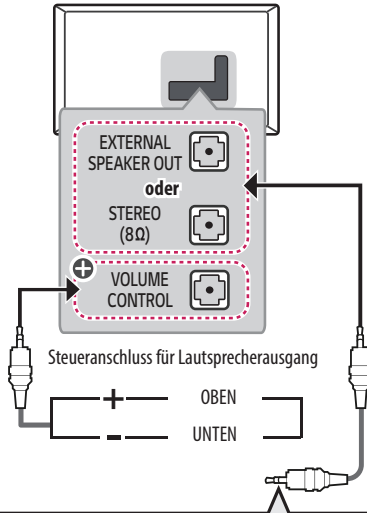

Funktionsweise des Lautstärke-Steueranschlusses

(Abhängig vom Modell)

- Kabelspezifikation

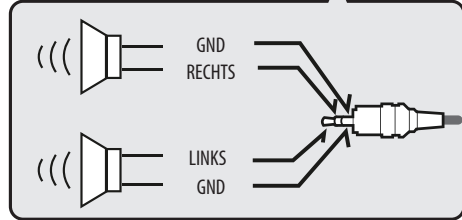
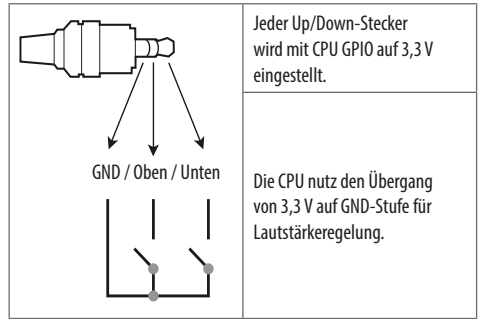

⊕ : Abhängig vom Modell

- Nur mit der 3-poligen 3,5-mm-Stereo-Buchse verwenden.
- Schließen Sie keine Kopfhörer oder Ohrhörer an den Port für externe Lautsprecher an.

Netzwerkeinrichtung

Kabelgebundene Netzwerkverbindung

(Abhängig vom Modell)

Dieser TV kann über den **LAN**-Anschluss mit einem Pro:Centric-Server verbunden werden. Nach dem Herstellen der physischen Verbindung muss das TV-Gerät für die Netzwerkkommunikation eingerichtet werden.

Verbinden Sie den **LAN**-Anschluss des Modems oder Routers von Pro:Centric-Server mit dem **LAN**-Anschluss des TV-Geräts.

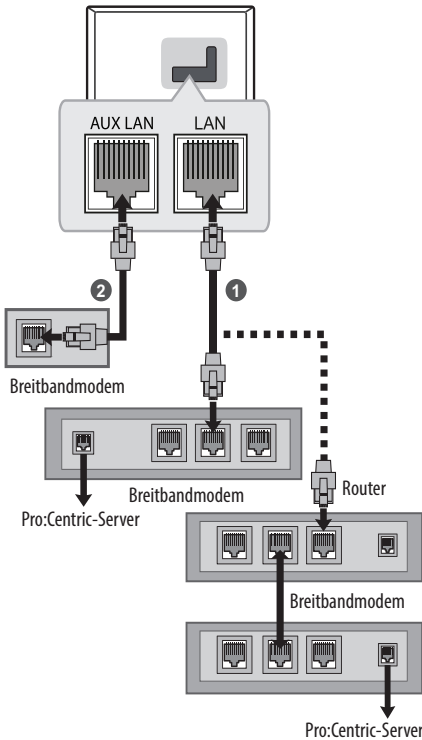

- 1 Verbinden Sie den **LAN**-Anschluss des Modems oder Routers von Pro:Centric-Server mit dem **LAN**-Anschluss des TV-Geräts.
- 2 Verbinden Sie den **LAN**-Anschluss des PCs mit dem **AUX LAN**-Anschluss des TV-Geräts. (Abhängig vom Modell)



- Schließen Sie an den **LAN**-Port kein modulares Telefonkabel an.
- Da mehrere Verbindungsmethoden möglich sind, sollten Sie sich an die Spezifikationen Ihres Telekommunikations- oder Internetdienstbieters halten.

Weitere Anschlüsse

Verbinden Sie Ihr Fernsehgerät mit externen Geräten. Um beste Bild- und Tonqualität zu erhalten, verbinden Sie das externe Gerät mit dem TV-Gerät mithilfe des HDMI-Kabels. Es wird kein separates Kabel mitgeliefert.

- **SMART** / → → → **Allgemein** → **HDMI ULTRA HD Deep Colour**

- Ein : Unterstützt 4K @ 50/60 Hz (4:4:4, 4:2:2, 4:2:0)

- Aus : Unterstützt 4K @ 50/60 Hz 8 Bit (4:2:0)

Wenn das über Eingang angeschlossene Gerät ULTRA HD Deep Colour unterstützt, erhalten Sie unter Umständen ein besseres Bild. Unterstützt das Gerät die Technologie nicht, funktioniert es möglicherweise nicht ordnungsgemäß. Schließen Sie das Gerät in diesem Fall an einen anderen HDMI-Anschluss an, oder Aus Sie die Einstellung, **HDMI ULTRA HD Deep Colour** für Ihr TV-Gerät. (Diese Funktion ist nur bei bestimmten Modellen verfügbar, die von ULTRA HD Deep Colour unterstützt werden.)

Fernbedienung

(Einige Tasten und Dienste werden möglicherweise je nach Modell oder Region nicht bereitgestellt.)

Die Beschreibungen in diesem Handbuch beziehen sich auf die Tasten der Fernbedienung. Lesen Sie dieses Handbuch bitte aufmerksam durch, und verwenden Sie das TV-Gerät bestimmungsgemäß.

Um die Batterien zu wechseln, öffnen Sie das Batteriefach, wechseln Sie die Batterien (1,5 V, AAA), legen Sie die (+) - und (-) -Enden entsprechend der Kennzeichnung im Fach ein, und schließen Sie das Batteriefach. Gehen Sie zum Herausnehmen der Batterien in umgekehrter Reihenfolge vor.

Stellen Sie sicher, dass die Fernbedienung auf den Sensor am TV-Gerät gerichtet ist.

(Abhängig vom Modell)

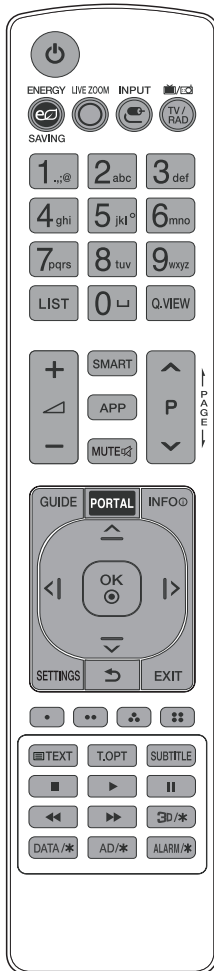

⏻ (EIN/AUS) Ein- oder Ausschalten des TV-Gerätes.

⏻ ENERGY SAVING Passt die Bildschirmhelligkeit an, um den Stromverbrauch zu senken.

⏻ LIVE ZOOM Sie können den ausgewählten Bereich im Vollbildmodus betrachten, indem Sie ihn vergrößern.

⏻ INPUT Ändert die Eingangsquelle.

TV/RAD Wählt Radio-, TV- und DTV-Programme.

Ziffertasten Dienen zur Eingabe von Zahlen.

Buchstabetasten Dienen zur Eingabe von Buchstaben.

LIST Zum Zugriff auf die Liste der gespeicherten Programme.

⏻ (Leerzeichen) Gibt ein Leerzeichen auf der Bildschirmtastatur wieder.

Q.VIEW Schaltet zwischen den zwei zuletzt gesehenen Programmen um.

+ / - Regelt die Lautstärke.

SMART Öffnet das Home-Menü.

APP Zeigt den aktuellen Verlauf an.

MUTE Stellt den Ton aus.

- Durch Gedrückthalten der **MUTE**-Taste gelangen Sie zum Menü: **Barrierefreiheit**.

^ / v Navigation durch die gespeicherten Programme.

⏻ PAGE Wechselt zum vorherigen oder nächsten Bildschirm.

GUIDE Zeigt den Kanal- oder Programmführer (EPG) an.

PORTAL Zeigt das interaktive Hotelmenü an, oder entfernt es.

INFO Anzeige von Informationen zum aktuellen Programm und Bildschirm.

Navigationstasten (nach oben/nach unten/nach links/nach rechts) Navigiert durch Menüs und Einstellungen.

OK Wählt Menüs oder Einstellungen und speichert Ihre Eingabe.

SETTINGS Öffnet die Schnelleinstellungen.

⏪ (RÜCKTASTE) Zurück zur vorherigen Ebene.

EXIT Ausblenden der Bildschirmenü und Zurückkehren zum TV-Bild.

•, ••, •••, •••• Öffnen Sonderfunktionen in manchen Menüs.

Teletext-Tasten (TEXT / T.OPT) Diese Tasten werden für Teletext verwendet.

SUBTITLE Ruft den bevorzugten Untertitel im digitalen Modus auf.

Steuerungstasten (■, ▶, II, ◀, ▶▶) Steuert Medieninhalte.

3D/* Diese Funktion wird nicht unterstützt.

DATA/* Wählen Sie die Menüquelle für MHP TV.

AD/* Die Funktion für Audiobeschreibungen wird aktiviert.

ALARM/* Stellt die Weckfunktion ein.

(Abhängig vom Modell)

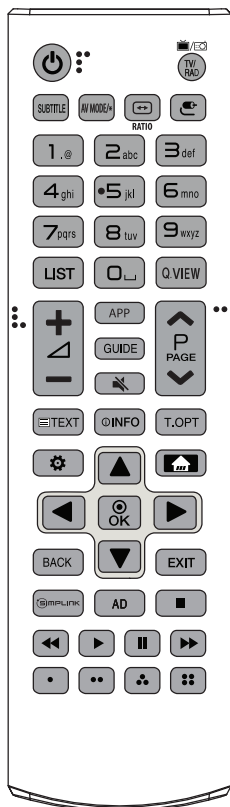

DEUTSCH

⏻ (EIN/AUS) Ein- oder Ausschalten des TV-Gerätes.

TV/RAD Wählt Radio-, TV- und DTV-Programme.

SUBTITLE Ruft den bevorzugten Untertitel im digitalen Modus auf.

AV MODE/* Auswahl eines AV-Modus.

↔ RATIO Ändert die Bildgröße.

📺 (EINGANG) Ändert die Eingangsquelle.

Zifferntasten Dienen zur Eingabe von Zahlen.

Buchstabentasten Dienen zur Eingabe von Buchstaben.

LIST Ruft die Liste gespeicherter Kanäle oder Programme auf.

⏪ (Leerzeichen) Gibt ein Leerzeichen auf der Bildschirmtastatur wieder.

Q.VIEW Schaltet zwischen den zwei zuletzt gesehenen Programmen um.

+ / - Regelt die Lautstärke.

APP Zeigt den aktuellen Verlauf an.

GUIDE Zeigt den Kanal- oder Programmführer (EPG) an.

🔇 (STUMM) Stellt den Ton aus.

- Durch Gedrückthalten der -Taste gelangen Sie zum Menü:
Barrierefreiheit.

^ P v Navigation durch die gespeicherten Programme.

^ PAGE v Wechselt zum vorherigen oder nächsten Bildschirm.

Teletext-Tasten (, **TEXT**, **T.OPT**) Diese Tasten werden für Teletext verwendet.

📄 INFO Anzeige von Informationen zum aktuellen Programm und Bildschirm.

⚙️ (Schnelleinstellungen) Öffnet die Schnelleinstellungen.

🏠 (HOME) Öffnet das Home-Menü.

- Halten Sie die Taste gedrückt, um den bisherigen Verlauf anzuzeigen.

Navigationstasten (nach oben/nach unten/nach links/nach rechts) Navigiert durch Menüs und Einstellungen.

👉 OK Wählt Menü oder Einstellungen und speichert Ihre Eingabe.

BACK Zurück zur vorherigen Ebene.

EXIT Ausblenden der Bildschirmmenüs und Zurückkehren zum TV-Bild.

📶 SIMPLINK Greift auf die mit HDMI-Kabel angeschlossenen AV-Geräte über HDMI-CEC zu. Öffnen des SIMPLINK-Menüs.

AD Die Funktion für Audiobeschreibungen wird aktiviert.

Steuerungstasten (, , , ,) Steuert Medieninhalte.

, , , Öffnen Sonderfunktionen in manchen Menüs.

Lizenzen

Die unterstützten Lizenzen sind von Modell zu Modell verschieden. Weitere Informationen zu den Lizenzen erhalten Sie unter www.lg.com.



In Lizenz von Dolby Laboratories gefertigt. Dolby, Dolby Vision, Dolby Audio und das Doppel-D-Symbol sind Warenzeichen von Dolby Laboratories.



Die Begriffe HDMI und HDMI High-Definition Multimedia Interface sowie das HDMI-Logo sind Marken oder eingetragene Marken von HDMI Licensing, LLC in den Vereinigten Staaten und anderen Ländern.



For DTS patents, see <http://patents.dts.com>. Manufactured under license from DTS Licensing Limited. DTS, DTS-HD, the Symbol, & DTS or DTS-HD and the Symbol together are registered trademarks of DTS, Inc. © DTS, Inc. All Rights Reserved.

(Abhängig vom Modell)



Information: Hinweis bezüglich Open-Source-Software

Den Quellcode unter GPL, LGPL, MPL sowie weitere Open-Source-Lizenzen, die in diesem Produkt enthalten sind, können Sie unter <http://opensource.lge.com> herunterladen.

Neben dem Quellcode stehen dort noch alle Lizenzbedingungen, auf die verwiesen wird, Garantiausschlüsse sowie Urheberrechtshinweise zum Download bereit.

LG Electronics stellt Ihnen gegen eine Gebühr (für Distribution, Medien, Versand und Verwaltung) auch den Quellcode auf CD-ROM bereit.

Wenden Sie sich per E-Mail an LG Electronics: opensource@lge.com.

Dieses Angebot ist drei (3) Jahre ab Kaufdatum des Produkts gültig.

Fehlerbehebung

Die Software-Version kann zur Leistungsoptimierung aktualisiert werden.

Stellen Sie sicher, dass Ihre Geräte mit der LGE-Software kompatibel sind. Wenden Sie sich andernfalls an LGE und laden Sie die überarbeitete Software-Version nach den Vorgaben von LGE herunter.

Das TV-Gerät reagiert nicht auf die Fernbedienung.

- Prüfen Sie den Sensor der Fernbedienung, und versuchen Sie es erneut.
- Prüfen Sie, ob sich zwischen dem Produkt und der Fernbedienung ein Hindernis befindet.
- Prüfen Sie, ob die Batterien noch geladen sind und ordnungsgemäß eingesetzt wurden (⊕ auf ⊕, ⊖ auf ⊖).

Weder Bild noch Ton wird ausgegeben.

- Prüfen Sie, ob das Gerät eingeschaltet ist.
- Prüfen Sie, ob das Netzkabel in der Steckdose steckt.
- Prüfen Sie, ob die Steckdose ordnungsgemäß funktioniert, indem Sie andere Geräte einstecken.

Das TV-Gerät schaltet sich plötzlich ab.

- Überprüfen Sie die Steuerungseinstellungen der Stromversorgung. Die Stromversorgung ist möglicherweise unterbrochen.
- Prüfen Sie, ob die Funktionen **Autom. Ausschalten** (Abhängig vom Modell) / **Schlummerfunktion** / **Ausschalt-Timer** unter **Timer** aktiviert sind.
- Wenn kein Signal besteht, obwohl das TV-Gerät eingeschaltet ist, schaltet sich das Gerät nach 15 Minuten automatisch ab.

Beim Anschließen an den PC (RGB/HDMI/DVI) wird entweder **Kein Signal** oder **Ungültiges Format** angezeigt.

- Schalten Sie das Fernsehgerät mit der Fernbedienung aus und dann erneut ein.
- Schließen Sie das RGB/HDMI-Kabel erneut an.
- Starten Sie den PC bei eingeschaltetem Fernsehgerät erneut.

Anormale Anzeige

- Wenn sich das Gerät kalt anfühlt, kann es beim Einschalten zu einem kurzen Flimmern kommen. Das ist normal und kein Fehler des Gerätes.
- Dieser Bildschirm ist ein hoch entwickeltes Produkt, das über Millionen Pixel verfügt. Unter Umständen sind winzige schwarze Punkte und/oder bunte Punkte (rot, blau oder grün) von 1 ppm Größe auf dem Bildschirm zu sehen. Dies deutet nicht auf eine Fehlfunktion hin und beeinträchtigt nicht die Leistung und Zuverlässigkeit des Gerätes. Diese Erscheinung tritt auch bei Geräten von Fremdanbietern auf und wird nicht als Grund für Umtausch oder Rückerstattung anerkannt.
- Je nach Ihrer Betrachtungsposition (von rechts, links, oben, unten) sind Helligkeit und Farben auf dem Bildschirm möglicherweise unterschiedlich.
Diese Erscheinung ist auf die besonderen Eigenschaften des Bildschirms zurückzuführen. Es steht in keinem Zusammenhang mit der Leistung des Gerätes, und es handelt sich hierbei nicht um eine Fehlfunktion.
- Durch das Anzeigen eines Standbilds über einen längeren Zeitraum kann das Bild einbrennen. Lassen Sie stehende Bilder daher nicht über einen längeren Zeitraum auf dem Bildschirm anzeigen.

Erzeugtes Geräusch

- „Knacken“: Das beim Fernsehen oder Ausschalten des Gerätes zu hörende Knacken wird durch Wärmeschrumpfung von Kunststoffen aufgrund von Temperatur und Feuchtigkeit verursacht. Dieses Geräusch ist normal bei Geräten, bei denen die thermische Verformung erforderlich ist.
- Stromkreisbrummen/Bildschirmsummen: Der Hochgeschwindigkeitsschaltkreis, der eine große Menge Strom für den Betrieb des Gerätes bereitstellt, gibt ein leises Geräusch ab. Dieses Geräusch ist je nach Gerät anders. Es hat keinen Einfluss auf die Leistung und Zuverlässigkeit des Gerätes.

Informationen zum Software-Download

- Diese Informationen betreffen die Serie LV640S. Sie können die SuperSign-Software und die Bedienungsanleitung des Fernsehgeräts auf der Website von LG Electronics herunterladen.

<http://partner.lge.com>

Software : SuperSign W_Lite_Server_vX.X.X_Setup.zip

SuperSign C_vX.X.X_Setup.zip

SuperSign W_Editor_vX.X.X_Setup.zip

SuperSign W_Player_vX.X.X_Setup.zip

Bedienungsanleitung : SuperSign W_Lite_Server_vX.X.X_Manual.zip

SuperSign C_vX.X.X_Manual.zip

SuperSign W_Editor_vX.X.X_Manual.zip

SuperSign W_Player_vX.X.X_Manual.zip

Technische Daten

WLAN-Modul Spezifikationen

- Da sich Frequenzkanäle je nach Land unterscheiden können, kann der Benutzer die Betriebsfrequenz nicht ändern oder anpassen. Dieses Gerät ist entsprechend der regionalen Frequenztafel eingestellt.
- Dieses Gerät sollte zum Schutz des Benutzers mit einem Mindestabstand von 20 cm zwischen Gerät und Körper installiert und verwendet werden.

| WLAN-Modul (LGSBWAC72) Spezifikationen | |
|---|-------------------------|
| WLAN (IEEE 802.11a/b/g/n/ac) | |
| Frequenzbereich | Ausgangsleistung (Max.) |
| 2.400 bis 2.483,5 MHz | 14 dBm |
| 5.150 bis 5.725 MHz | 16,5 dBm |
| 5.725 bis 5.850 MHz (Für Nicht-EU-Länder) | 11,5 dBm |
| Bluetooth | |
| Frequenzbereich | Ausgangsleistung (Max.) |
| 2.400 bis 2.483,5 MHz | 8,5 dBm |

* "IEEE802.11ac" ist in einigen Ländern nicht verfügbar.

| | | |
|-----------------------------|--------------------------------------|-----------------------------|
| CI-Modul (B x H x T) | | 100,0 mm x 55,0 mm x 5,0 mm |
| Umgebungsbedingungen | Betriebstemperatur | 0 °C bis 40 °C |
| | Betriebs-Luftfeuchtigkeit | Unter 80 % |
| | Temperatur bei Lagerung | -20 °C bis 60 °C |
| | Luftfeuchtigkeit bei Lagerung | Unter 85 % |

(Je nach Land)

| | Digital-TV | | | Analog-TV |
|--|--------------------------------------|--------------|---|----------------------------------|
| Fernsehnorm | DVB-T DVB-T2 DVB-C DVB-S/S2 | | | PAL/SECAM B/G, D/K, I SECAM L |
| Kanalabdeckung (Frequenz) | DVB-S/S2 | DVB-C | DVB-T/T2 | 46 ~ 862 MHz |
| | 950 ~ 2.150 MHz | 46 ~ 890 MHz | VHF III : 174 ~ 230 MHz UHF IV : 470 ~ 606 MHz UHF V : 606 ~ 862 MHz S-frequenz II : 230 ~ 300 MHz S-frequenz III : 300 ~ 470 MHz | |
| Maximale Anzahl speicherbarer Programme | 6.000 | 2.000 | | |
| Externe Antennenimpedanz | 75 Ω | | | |

HDMI/DVI-DTV-unterstützter Modus

| Auflösung | Horizontale Frequenz (kHz) | Vertikale Frequenz (Hz) |
|---------------|----------------------------|-------------------------|
| 640 x 480 | 31,46 | 59,94 |
| | 31,50 | 60,00 |
| 720 x 480 | 31,47 | 59,94 |
| | 31,50 | 60,00 |
| 720 x 576 | 31,25 | 50,00 |
| 1.280 x 720 | 44,96 | 59,94 |
| | 45,00 | 60,00 |
| | 37,50 | 50,00 |
| 1.920 x 1.080 | 28,12 | 50,00 |
| | 33,72 | 59,94 |
| | 33,75 | 60,00 |
| | 26,97 | 23,97 |
| | 27,00 | 24,00 |
| | 33,71 | 29,97 |
| | 33,75 | 30,00 |
| | 56,25 | 50,00 |
| | 67,43 | 59,94 |
| | 67,50 | 60,00 |
| 1.920 x 1.080 | 135 | 120 |
| | 134,86 | 119,88 |
| | 112,5 | 100 |
| 3.840 x 2.160 | 53,95 | 23,98 |
| | 54 | 24,00 |
| | 56,25 | 25,00 |
| | 61,43 | 29,97 |
| | 67,5 | 30,00 |
| | 112,5 | 50,00 |
| | 134,865 | 59,94 |
| | 135 | 60,00 |
| 4.096 x 2.160 | 53,95 | 23,98 |
| | 54 | 24,00 |
| | 56,25 | 25,00 |
| | 61,43 | 29,97 |
| | 67,5 | 30,00 |
| | 112,5 | 50,00 |
| | 134,865 | 59,94 |
| 135 | 60,00 | |

1 : Nur UV761*

HDMI/DVI-PC-unterstützter Modus

- PC-Audio nicht unterstützt.
- Verwenden Sie HDMI IN 1 für den PC-Modus (Abhängig vom Modell)

| Auflösung | Horizontale Frequenz (kHz) | Vertikale Frequenz (Hz) |
|---------------|----------------------------|-------------------------|
| 640 x 350 | 31,46 | 70,09 |
| 720 x 400 | 31,46 | 70,08 |
| 640 x 480 | 31,46 | 59,94 |
| 800 x 600 | 37,87 | 60,31 |
| 1.024 x 768 | 48,36 | 60,00 |
| 1.152 x 864 | 54,34 | 60,05 |
| 1.360 x 768 | 47,71 | 60,01 |
| 1.280 x 1.024 | 63,98 | 60,02 |
| 1.920 x 1.080 | 67,5 | 60,00 |
| 1.920 x 1.080 | 135 | 120 |
| 3.840 x 2.160 | 54 | 24,00 |
| | 56,25 | 25,00 |
| | 67,5 | 30,00 |
| 4.096 x 2.160 | 53,95 | 23,97 |
| | 54 | 24 |

1 : Nur UV761*

RGB-PC-unterstützter Modus

(Nur LV640*)

| Auflösung | Horizontale Frequenz (kHz) | Vertikale Frequenz (Hz) |
|---------------|----------------------------|-------------------------|
| 720 x 400 | 31,468 | 70,80 |
| 640 x 480 | 31,469 | 59,94 |
| 800 x 600 | 37,879 | 60,317 |
| 1.024 x 768 | 48,363 | 60,00 |
| 1.280 x 720 | 44,772 | 59,855 |
| 1.600 x 900 | 60,00 | 60,00 |
| 1.280 x 1.024 | 63,981 | 60,02 |
| 1.680 x 1.050 | 65,29 | 59,954 |
| 1.920 x 1.080 | 67,50 | 60,00 |

Informationen zu Komponenten-Anschlüssen

| | | | |
|-------------------------------------|---|----------------|----------------|
| Komponenten-Anschlüsse am Fernseher | Y | P _B | P _R |
|-------------------------------------|---|----------------|----------------|

| | | | |
|------------------------------|---|----------------|----------------|
| Video-Ausgänge am DVD-Player | Y | P _B | P _R |
| | Y | B-Y | R-Y |
| | Y | Cb | Cr |
| | Y | Pb | Pr |

| Signal | Komponente |
|---------------|--------------------------|
| 480i / 576i | 0 |
| 480p / 576p | 0 |
| 720p / 1.080i | 0 |
| 1.080p | 0 (Nur 50 Hz / 60 Hz) |

Fotoformat

| Dateiformat | Format | Auflösung |
|-------------------|--------|---|
| .jpeg, .jpg, .jpe | JPEG | Minimum: 64 (B) x 64 (H) Maximum (Normales Modell) : 15.360 (B) x 8.640 (H) Maximum (Progressive) : 1.920 (B) x 1.440 (H) |
| .png | PNG | Minimum: 64 (B) x 64 (H) Maximum: 5.760 (B) x 5.760 (H) |
| .bmp | BMP | Minimum: 64 (B) x 64 (H) Maximum: 1.920 (B) x 1.080 (H) |

Audioformat

| Dateiformat | Element | Info |
|-------------|----------------|-------------------------|
| .mp3 | Bitrate | 32 kbit/s – 320 kbit/s |
| | Abtastfrequenz | 16 kHz ~ 48 kHz |
| | Unterstützt | MPEG1, MPEG2 |
| | Kanäle | mono, stereo |
| .wav | Bitrate | - |
| | Abtastfrequenz | 8 kHz ~ 96 kHz |
| | Unterstützt | PCM |
| | Kanäle | mono, stereo |
| .ogg | Bitrate | 64 kbit/s – 320 kbit/s |
| | Abtastfrequenz | 8 kHz ~ 48 kHz |
| | Unterstützt | Vorbis |
| | Kanäle | mono, stereo |
| .wma | Bitrate | 128 kbit/s – 320 kbit/s |
| | Abtastfrequenz | 8 kHz ~ 48 kHz |
| | Unterstützt | WMA |
| | Kanäle | Bis zu 6 Kanäle |
| .flac | Bitrate | - |
| | Abtastfrequenz | 8 kHz ~ 96 kHz |
| | Unterstützt | FLAC |
| | Kanäle | mono, stereo |

- Die Anzahl der unterstützten Programme kann je nach Abtastfrequenz variieren.

Video-Codec

DEUTSCH

| Erweiterung | Codec | |
|------------------------------|-------|--|
| .asf .wmv | Video | VC-1 Erweitertes Profil (WMVA ausgenommen), VC-1 Einfaches Profil und Hauptprofile |
| | Audio | WMA Standard (WMA v1/WMA Sprache ausgenommen) |
| .avi | Video | Xvid (außer 3 warp-point GMC), H.264/AVC, Motion Jpeg, MPEG-4 |
| | Audio | MPEG-1 Layer I, II, MPEG-1 Layer III (MP3), Dolby Digital, LPCM, ADPCM, DTS |
| .mp4 .m4v .mov | Video | H.264/AVC, MPEG-4, HEVC |
| | Audio | Dolby Digital, Dolby Digital Plus, AAC, MPEG-1 Layer III (MP3) |
| .3gp .3g2 | Video | H.264/AVC, MPEG-4 |
| | Audio | AAC, AMR-NB, AMR-WB |
| .mkv | Video | MPEG-2, MPEG-4, H.264/AVC, VP8, VP9, HEVC |
| | Audio | Dolby Digital, Dolby Digital Plus, AAC, PCM, DTS, MPEG-1 Layer I, II, MPEG-1 Layer III (MP3) |
| .ts .trp .tp .mts | Video | H.264/AVC, MPEG-2, HEVC |
| | Audio | MPEG-1 Layer I, II, MPEG-1 Layer III (MP3), Dolby Digital, Dolby Digital Plus, AAC, PCM |
| | | |
| .mpg .mpeg .dat | Video | MPEG-1, MPEG-2 |
| | Audio | MPEG-1 Layer I, II, MPEG-1 Layer III (MP3) |
| .vob | Video | MPEG-1, MPEG-2 |
| | Audio | Dolby Digital, MPEG-1 Layer I, II, DVD-LPCM |
| 1 .rm | Video | RV30, RV40 |
| 2 .rmvb | Audio | Realaudio6(cook), AAC LC, HE-AAC |
| 2 .mkv .mp4 .ts | Video | H.264/AVC, HEVC |
| | Audio | Dolby Digital, Dolby Digital Plus, AAC |
| | | |

1 : Je nach Land

2 : Nur UV761*

IR-CODES

- Diese Funktion steht nicht bei allen Modellen zur Verfügung.

| Code (Hexa) | Funktion | HINWEIS |
|-------------|------------------------|-------------------------------|
| 08 | (EIN/AUS) | Fernbedienungstaste (Ein/Aus) |
| 95 | ENERGY SAVING | Fernbedienungstaste |
| AF | LIVE ZOOM | Fernbedienungstaste |
| B5 | APP | Fernbedienungstaste |
| 0B | INPUT | Fernbedienungstaste |
| F0 | TV/RAD | Fernbedienungstaste |
| 10-19 | Zahlentaste 0-9 | Fernbedienungstaste |
| 53 | LIST | Fernbedienungstaste |
| 1A | Q.VIEW | Fernbedienungstaste |
| 02 | | Fernbedienungstaste |
| 7C | SMART | Fernbedienungstaste |
| 00 | P / PAGE ↑ | Fernbedienungstaste |
| 03 | | Fernbedienungstaste |
| 09 | MUTE | Fernbedienungstaste |
| 01 | P ↓ / PAGE ↓ | Fernbedienungstaste |
| AB | GUIDE | Fernbedienungstaste |
| 0C | PORTAL | Fernbedienungstaste |
| AA | INFO | Fernbedienungstaste |
| 40 | ^ | Fernbedienungstaste |
| 07 | < | Fernbedienungstaste |
| 44 | OK | Fernbedienungstaste |
| 06 | > | Fernbedienungstaste |
| 41 | v | Fernbedienungstaste |

| Code (Hexa) | Funktion | HINWEIS |
|-------------|-------------------------|---------------------|
| 43 | SETTINGS | Fernbedienungstaste |
| 28 | (RÜCKTASTE) | Fernbedienungstaste |
| 5B | EXIT | Fernbedienungstaste |
| 72 | ROT | Fernbedienungstaste |
| 71 | GRÜN | Fernbedienungstaste |
| 63 | GELB | Fernbedienungstaste |
| 61 | BLAU | Fernbedienungstaste |
| 20 | TEXT | Fernbedienungstaste |
| 21 | T.OPT (T.Option) | Fernbedienungstaste |
| 39 | SUBTITLE | Fernbedienungstaste |
| B1 | | Fernbedienungstaste |
| B0 | | Fernbedienungstaste |
| BA | II | Fernbedienungstaste |
| 8F | | Fernbedienungstaste |
| 8E | | Fernbedienungstaste |
| DC | 3D/* | Fernbedienungstaste |
| 9F | DATA /* | Fernbedienungstaste |
| 91 | AD /* | Fernbedienungstaste |
| E8 | ALARM /* | Fernbedienungstaste |

RS-232C-Konfigurationen

7-adrige Konfigurationen (Standard-RS-232C-Kabel)

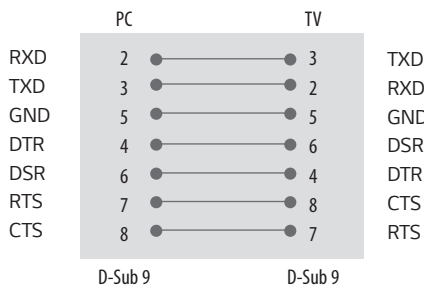

3-adrige Konfigurationen (nicht Standard)

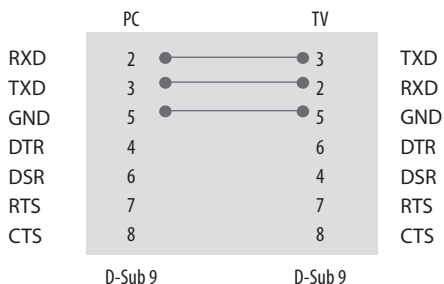

Set ID

Set ID Nummer „**Echtdatenzuordnung**“

- Öffnen Sie die Hauptmenüs mit der Taste **SETTINGS** oder **SMART**.
- Drücken Sie die Navigationstasten, um zu **Allgemein** zu scrollen und drücken Sie **OK**.
- Drücken Sie die Navigationstasten, um zur **Set ID** zu gelangen, und drücken Sie **OK**.
- Gehen Sie nach links oder rechts, um eine Set ID-Nummer auszuwählen, und drücken Sie **OK**. Der Einstellungsbereich liegt zwischen 1 und 99.
- Drücken Sie abschließend **EXIT**.

Kommunikationsparameter

- Baudrate : 9600 bps (UART)
- Datenlänge : 8 bits
- Parität : Keine
- Stopp-Bit : 1 bit
- Übertragungscode : ASCII code
- Verwenden Sie ein Überkreuz-Kabel (Reverse-Kabel).

Befehlsreferenzliste

(Abhängig vom Modell)

| | BEFEHL1 | BEFEHL2 | DATEN (Hexadezimal) |
|---|---------|---------|------------------------|
| 01. Ein/Aus | k | a | 00 bis 01 |
| 02. Format | k | c | (Siehe S. 4) |
| 03. Bildschirm- Ruhezustand | k | d | (Siehe S. 5) |
| 04. Stummschaltung | k | e | 00 bis 01 |
| 05. Lautstärkeregelung | k | f | 00 bis 64 |
| 06. Kontrast | k | g | 00 bis 64 |
| 07. Helligkeit | k | h | 00 bis 64 |
| 08. Farbe | k | i | 00 bis 64 |
| 09. Farbton | k | j | 00 bis 64 |
| 10. Schärfe | k | k | 00 bis 32 |
| 11. OSD-Auswahl | k | l | 00 bis 01 |
| 12. Fernbedienung Sperrmodus | k | m | 00 bis 01 |
| 13. Balance | k | t | 00 bis 64 |
| 14. Farbtemperatur | x | u | 00 bis 64 |
| 15. Energie sparen | j | q | (Siehe S. 7) |
| 16. Autom. Konfiguration | j | u | 01 |
| 17. Equalizer | j | v | (Siehe S. 7) |
| 18. Tune-Befehl | m | a | (Siehe S. 8) |
| 19. Kanal hinzufü- gen/überspringen | m | b | 00 bis 01 |
| 20. Taste | m | c | (Siehe S. 8) |
| 21. Einstellen der Hintergrundbe- leuchtung | m | g | 00 bis 64 |
| 22. Eingangsaus- wahl (Haupt) | x | b | (Siehe S. 8) |

! HINWEIS

- Während des USB-Betriebs, wie z. B. DivX oder EMF, können keine Befehle außer Power (ka) und Key (mc) ausgeführt werden und werden als NG behandelt.

Übertragungs-/Empfangsprotokoll

(Abhängig vom Modell)

Übertragung

[Befehl1][Befehl2][][Set ID][][Daten][Cr]

[Befehl 1] : Erster Befehl zur TV-Steuerung.(j, k, m oder x)

[Befehl 2] : Zweiter Befehl zur TV-Steuerung.

[Set ID] : Sie können die Set ID einstellen, um die gewünschte Monitor-ID im Optionsmenü zu wählen. Der Einstellungsbereich liegt zwischen 1 und 99. Wenn Sie als Set ID „0“ auswählen, wird jedes angeschlossene Gerät gesteuert. Die Set ID wird im Menü als Dezimalzahl (1 bis 99) und im Übertragungs-/Empfangsprotokoll als Hexadezimalzahl (0x0 bis 0x63) angegeben.

[Daten] : Für die Übertragung von Befehlsdaten. „FF“ übertragen, um Befehlsstatus zu lesen.

[Cr] : Zeilenschaltung
ASCII-Code „0x0D“

[] : ASCII-Code „Leerschritt (0x20)“

OK Bestätigung

[Befehl2][][Set ID][][OK][Daten][x]

* Das TV-Gerät sendet ACK (Bestätigung) beim Empfang normaler Daten basierend auf diesem Format. Wenn sich zu diesem Zeitpunkt Daten im Datenlesemodus befinden, werden die aktuellen Statusdaten angezeigt. Wenn sich die Daten im Datenschreibemodus befinden, werden die Daten an den PC zurückgegeben.

Fehlerbestätigung

[Befehl2][][Set ID][][NG][Daten][x]

* Das TV-Gerät sendet ACK (Bestätigung) beim Empfang anomaler Daten von nicht brauchbaren Funktionen oder bei Kommunikationsfehlern basierend auf diesem Format.

Daten 00 : Unzulässiger Code

01. Ein/Aus (Befehl: k a)

► Für die Steuerung des Ein-/Ausschaltens des Geräts.

Übertragung
[k][a][][Set ID][][Daten][Cr]

Daten 00 : Ausschalten

01 : Einschalten

Bestätigung
[a][][Set ID][][OK/NG][Daten][x]

► Für die Anzeige des Ein-/Ausschaltstatus.

Übertragung
[k][a][][Set ID][][FF][Cr]

Bestätigung
[a][][Set ID][][OK/NG][Daten][x]

* Wenn andere Funktionen „0xFF“-Daten auf der Basis dieses Formats übertragen, enthält die Bestätigungsdaten-Rückmeldung (Ack) Statusinformationen zu den einzelnen Funktionen.

* Beim Einschalten des TV-Geräts werden u. U. die Meldungen „OK Ack.“ (OK Best.), „Error Ack.“ (Fehler Best.) oder andere Meldungen auf dem Bildschirm eingeblendet.

02. Format (Befehl: k c)

(Größe des Hauptbildes)

► Zur Einstellung des Bildformats. (Format des Hauptbildes) Das Bildschirmformat kann auch über die Seitenverhältnis-Option im Menü BILD eingestellt werden.

Übertragung
[k][c][][Set ID][][Daten][Cr]

Daten 01 : Normalbildschirm (4:3)

(Nur scannen aus)

09 : Just Scan

06 : Original (Nur scannen aus)

02 : Breitbild (16:9)

(Nur scannen aus)

Bestätigung
[c][][Set ID][][OK/NG][Daten][x]

* Über die PC-Eingabe wählen Sie das Format 16:9 oder 4:3 aus.

03. Bildschirm-Ruhezustand (Befehl: k d)

- ▶ Zur Aktivierung/Deaktivierung des Bildschirm-Ruhezustands.

Übertragung

[k][d][][Set ID][][Daten][Cr]

Daten00 : Bildschirm-Ruhezustand aus (Bild ein)

Videoausgabe-Ruhezustand aus

01 : Bildschirm-Ruhezustand ein (Bild aus)

10 : Videoausgabe-Ruhezustand ein

Bestätigung

[d][][Set ID][][OK/NG][Daten][x]

- * Beim Stummschalten eines Videos wird das Bildschirmmenü (OSD) eingeblendet. Beim Stummschalten des Bildschirms wird das OSD-Bildschirmmenü nicht eingeblendet.

04. Stummschaltung (Befehl: k e)

- ▶ Zur Aktivierung/Deaktivierung der Stummschaltung. Sie können die Stummschaltung auch über die Taste MUTE der TV-Fernbedienung einstellen.

Übertragung

[k][e][][Set ID][][Daten][Cr]

Daten 00 : Stummschaltung ein (Lautstärke aus)

01 : Stummschaltung aus (Lautstärke ein)

Bestätigung

[e][][Set ID][][OK/NG][Daten][x]

05. Lautstärkeregelung (Befehl: k f)

- ▶ Zur Regelung der Lautstärke. Sie können die Lautstärke auch über die Lautstärke-Tasten der Fernbedienung einstellen.

Übertragung

[k][f][][Set ID][][Daten][Cr]

Daten Min: 00 bis Max. 64

- * Siehe Echtdatenzuordnung.

Bestätigung

[f][][Set ID][][OK/NG][Daten][x]

06. Kontrast (Befehl: k g)

- ▶ Zur Einstellung des Bildkontrastes. Sie können den Kontrast auch über das Menü BILD einstellen.

Übertragung

[k][g][][Set ID][][Daten][Cr]

Daten Min: 00 bis Max. 64

- * Siehe Echtdatenzuordnung.

Bestätigung

[g][][Set ID][][OK/NG][Daten][x]

07. Helligkeit (Befehl: k h)

- ▶ Zur Einstellung der Bildhelligkeit. Sie können die Helligkeit auch über das Menü BILD einstellen.

Übertragung

[k][h][][Set ID][][Daten][Cr]

Daten Min: 00 bis Max. 64

- * Siehe Echtdatenzuordnung.

Bestätigung

[h][][Set ID][][OK/NG][Daten][x]

08. Farbe (Befehl: k i)

- ▶ Einstellung der Bildfarbe. Sie können die Farbe auch über das Menü BILD einstellen.

Übertragung

[k][i][][Set ID][][Daten][Cr]

Daten Min: 00 bis Max. 64

- * Siehe Echtdatenzuordnung.

Bestätigung

[i][][Set ID][][OK/NG][Daten][x]

09. Farbton (Befehl: k j)

- Zur Einstellung des Farbtons auf dem Bildschirm. Sie können den Farbton auch über das Menü BILD einstellen.

Übertragung

[k][j][][Set ID][][Daten][Cr]

Daten rot: 00 bis grün: 64

- * Siehe Echtdatenzuordnung.

Bestätigung

[j][][Set ID][][OK/NG][Daten][x]

10. Schärfe (Befehl: k k)

- Zur Einstellung der Schärfe auf dem Bildschirm. Sie können die Schärfe auch über das Menü BILD einstellen.

Übertragung

[k][k][][Set ID][][Daten][Cr]

Daten Min: 00 bis Max. 32

- * Siehe Echtdatenzuordnung.

Bestätigung

[k][][Set ID][][OK/NG][Daten][x]

11. OSD-Auswahl (Befehl: k l)

- OSD (Bildschirmmenü) Ein/Aus bei Verwendung der Fernbedienung.

Übertragung

[k][l][][Set ID][][Daten][Cr]

Daten 00 : OSD Aus

01 : OSD Ein

Bestätigung

[l][][Set ID][][OK/NG][Daten][x]

12. Fernbedienungssperre (Befehl: k m)

- Zum Sperren der Steuerelemente auf der Vorderseite des Bildschirms und der Fernbedienung.

Übertragung

[k][m][][Set ID][][Daten][Cr]

Daten 00 : Sperre Aus

01 : Sperre Ein

Bestätigung

[m][][Set ID][][OK/NG][Daten][x]

- * Falls keine Fernbedienung verwendet wird, sollte dieser Modus eingestellt werden. Wenn die Netzstromversorgung aus-/eingeschaltet wird, wird die Sperre für das externe Steuergerät aufgehoben.
- * Wenn die Tastensperre im Standby-Modus aktiviert ist, lässt sich das Gerät nicht über die Einschalttaste der IR-Fernbedienung und die lokalen Tasten einschalten.

13. Balance (Befehl: k t)

- Zur Einstellung der Balance. Sie können die Balance auch über das Menü AUDIO einstellen.

Übertragung

[k][t][][Set ID][][Daten][Cr]

Daten Links : 00 bis Rechts : 64

- * Siehe Echtdatenzuordnung.

Bestätigung

[t][][Set ID][][OK/NG][Daten][x]

14. Farbtemperatur (Befehl: x u)

- ▶ Zur Einstellung der Farbtemperatur. Sie können die Farbtemperatur auch über das Menü BILD einstellen.

Übertragung
[x][u][][Set ID][][Daten][Cr]

Daten warm: 00 bis kühl: 64

- * Siehe Echtdatenzuordnung.

Bestätigung
[u][][Set ID][][OK/NG][Daten][x]

15. Energie sparen (Befehl: j q)

- ▶ Zur ROTuzierung der Leistungsaufnahme des TV-Geräts. Sie können die Funktion „Energie sparen“ auch im Menü BILD einstellen.

Übertragung
[j][q][][Set ID][][Daten][Cr]

| Energiespar-Modus | | | | | Stufe | | | | Beschreibung |
|-------------------|---|---|---|-----------------|-------|---|---|---|----------------|
| 7 | 6 | 5 | 4 | | 3 | 2 | 1 | 0 | |
| 0 | 0 | 0 | 0 | Niedriger Strom | 0 | 0 | 0 | 0 | Aus |
| 0 | 0 | 0 | 0 | Niedriger Strom | 0 | 0 | 0 | 1 | Minimum |
| 0 | 0 | 0 | 0 | Niedriger Strom | 0 | 0 | 1 | 0 | Mittel |
| 0 | 0 | 0 | 0 | Niedriger Strom | 0 | 0 | 1 | 1 | Maximum |
| 0 | 0 | 0 | 0 | Niedriger Strom | 0 | 1 | 0 | 1 | Bildschirm aus |
| 0 | 0 | 0 | 0 | Niedriger Strom | 0 | 1 | 0 | 0 | Automatisch |

- ▶ „Auto“ (Automatisch) ist für Fernsehgeräte verfügbar, die den „Intelligent Sensor“ (Intelligenter Sensor) unterstützen.

Bestätigung
[q][][Set ID][][OK/NG][Daten][x]

16. Automatische Konfiguration (Befehl: j u) (Nur RGB Modelle)

- ▶ Zur automatischen Anpassung der Bildposition und zum Minimieren instabiler Bilder. Funktioniert nur im Modus RGB (PC).

Übertragung
[j][u][][Set ID][][Daten][Cr]

Daten 01 : Zum TV

Bestätigung
[u][][Set ID][][OK/NG][Daten][x]

17. Equalizer (Befehl: j v)

- ▶ Zum Einstellen des Equalizers.

Übertragung
[j][v][][Set ID][][Daten][Cr]

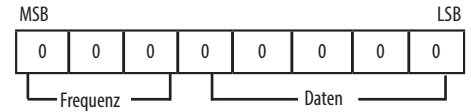

| 7 | 6 | 5 | Frequenz | 4 | 3 | 2 | 1 | 0 | Schritt |
|---|---|---|-------------|-----|-----|-----|-----|-----|--------------|
| 0 | 0 | 0 | 1. Frequenz | 0 | 0 | 0 | 0 | 0 | 0 (Dezimal) |
| 0 | 0 | 1 | 2. Frequenz | 0 | 0 | 0 | 0 | 1 | 1 (Dezimal) |
| 0 | 1 | 0 | 3. Frequenz | ... | ... | ... | ... | ... | ... |
| 0 | 1 | 1 | 4. Frequenz | 1 | 0 | 0 | 1 | 1 | 19 (Dezimal) |
| 1 | 0 | 0 | 5. Frequenz | 1 | 0 | 1 | 0 | 0 | 20 (Dezimal) |

Bestätigung
[v][][Set ID][][OK/NG][Daten][x]

18. Tune-Befehl (Befehl: m a)

- Kanal mit folgender Nummer wählen.

Übertragung

```
[m][a][ ][Set ID][ ][Daten0][ ][Daten1][ ][Daten2][Cr]
```

Daten 00 : Hochkanaldaten

Daten 01 : Tiefkanaldaten

Beisp. Nr. 47 -> 00 2F (2FH)
 Nr. 394 -> 01 8A (18AH),
 DTV-Nr. 0 -> Egal

Daten 02 : [Antenne]

0x00 : Analog-Haupt
 0x10 : DTV-Haupt
 0x20 : Radio

[Kreuzkabel]

0x80 : Analog-Haupt
 0x90 : DTV-Haupt
 0xA0 : Radio

[Satellit]

0x40 : DTV-Haupt
 0x50 : Radio-Haupt

Kanaldatenbereich

Min. : 00 Max. : 270 F (0 bis 9999)

Bestätigung

```
[a][ ][Set ID][ ][OK/NG][Daten][x]
```

19. Kanal hinzufügen/überspringen (Befehl: m b)

- Zum Einstellen des Überspringen-Status für das aktuelle Programm.

Übertragung

```
[m][b][ ][Set ID][ ][Daten][Cr]
```

Daten 00 : Überspringen

01 : Hinzufügen

Bestätigung

```
[b][ ][Set ID][ ][OK/NG][Daten][x]
```

20. Taste (Befehl: m c)

- Für das Senden des IR-Fernbedienungs-Tastencodes.

Übertragung

```
[m][c][ ][Set ID][ ][Daten][Cr]
```

Daten IR-CODES

Bestätigung

```
[c][ ][Set ID][ ][OK/NG][Daten][x]
```

21. Einstellen der Hintergrundbeleuchtung (Befehl: m g)

- Zum Einstellen der Hintergrundbeleuchtung.

Übertragung

```
[m][g][ ][Set-ID][ ][Daten][Cr]
```

Daten Min: 00 bis Max. 64

Bestätigung

```
[g][ ][Set ID][ ][OK/NG][Daten][x]
```

22. Eingangsauswahl (Befehl: x b)
 (Hauptbildeingang)

- Zur Auswahl der Eingangsquelle für das Hauptbild.

Übertragung

```
[x][b][ ][Set ID][ ][Daten][Cr]
```

Daten struktur

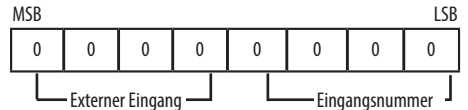

| Externer Eingang | | | | Daten |
|------------------|---|---|---|------------|
| 0 | 0 | 0 | 0 | DTV |
| 0 | 0 | 0 | 1 | Analog |
| 0 | 0 | 1 | 0 | AV |
| 0 | 1 | 0 | 0 | Komponente |
| 0 | 1 | 1 | 0 | RGB |
| 0 | 1 | 1 | 1 | HDMI |
| 1 | 0 | 0 | 0 | |
| 1 | 0 | 0 | 1 | |
| 1 | 0 | 1 | 0 | |

| Eingangsnummer | | | | Daten |
|----------------|---|---|---|----------|
| 0 | 0 | 0 | 0 | Eingang1 |
| 0 | 0 | 0 | 1 | Eingang2 |
| 0 | 0 | 1 | 0 | Eingang3 |
| 0 | 0 | 1 | 1 | Eingang4 |

Bestätigung

[b][][Set ID][][OK/NG][Daten][x]

*** Echtdatenzuordnung**

00: Schritt 0
 :
 A: Schritt 10 (Set ID 10)
 :
 F: Schritt 15 (Set ID 15)
 10: Schritt 16 (Set ID 16)
 :
 64: Schritt 100
 :
 6E: Schritt 110
 :
 73: Schritt 115
 74: Schritt 116
 :
 CF: Schritt 199
 :
 FE: Schritt 254
 FF: Schritt 255