

Panasonic®

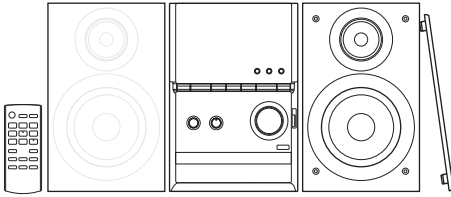

Bedienungsanleitung
Mode d'emploi
Istruzioni per l'uso
Gebruiksaanwijzing
Bruksanvisning
Betjeningsvejledning
Käyttöohjeet

CD-Stereoanlage Chaîne stéréo avec lecteur CD Sistema stereo CD CD Stereo System CD-stereoanläggning CD-stereoanlæg CD-stereojärjestelmä

Model No. **SC-PM602**

Wir möchten Ihnen dafür danken, dass Sie sich für dieses Gerät entschieden haben.

Um eine optimale Leistung und Sicherheit zu gewährleisten, lesen Sie bitte diese Bedienungsanleitung sorgfältig durch.

Bewahren Sie diese Anleitung auf, um sie später zum Nachschlagen griffbereit zu haben.

Nous vous remercions pour votre achat de cet appareil.

Pour en obtenir des performances optimales et pour votre sécurité, veuillez lire attentivement le présent manuel.

Conservez ce manuel.

La ringraziamo per aver acquistato questo prodotto.

Per ottenere le prestazioni migliori e per la sicurezza, leggere attentamente queste istruzioni.

Conservare questo manuale per future consultazioni.

Dank u voor de aankoop van dit product.

Gelieve deze gebruiksaanwijzing aandachtig door te lezen voor een optimale prestatie en een veilig gebruik van het systeem.

Bewaar deze gebruiksaanwijzing.

Tack för valet av denna apparat.

Läs igenom bruksanvisningen noga för bästa resultat och för säkerhets skull.

Spara denna bruksanvisning.

Tak fordi du har valgt dette produkt.

Læs venligst denne betjeningsvejledning omhyggeligt, således at optimal ydelse og sikkerhed opnås.

Gem vejledningen til senere brug.

Kiitos, että hankit tämän tuotteen.

Lue nämä ohjeet huolellisesti parhaan suorituskyvyn ja turvallisuuden takaamiseksi.

Säilytä ohje tulevaa tarvetta varten.

Ihr System kann sich von den Abbildungen unterscheiden.
Diese Bedienungsanleitung bezieht sich auf das folgende System:

System	SC-PM602
Hauptgerät	SA-PM602
Lautsprecher	SB-PM500

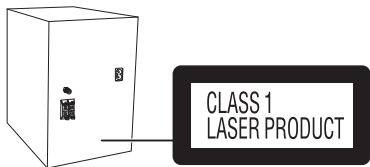

Die Symbole auf diesem Produkt (einschließlich Zubehör) haben folgende Bedeutung:

~	AC
□	Gerät der Klasse II (Der Aufbau des Produkts ist doppelt isoliert.)
	EIN
⏻	Standby

Mitgeliefertes Zubehör

Kontrollieren Sie bitte das mitgelieferte Zubehör.

- 1 Netzkabel
- 1 DAB-Antenne



- 1 Fernbedienung (N2QAYB000984)

Inhaltsverzeichnis

Mitgeliefertes Zubehör	2
Sicherheitsmaßnahmen	2
Anschließen	3
Aufstellung der Lautsprecher	3
Liste der Bedienelemente	4
Die Fernbedienung vorbereiten	4
Vorbereiten des Speichermediums	5
Wiedergabe von Speichermedien	6
DAB+	8
Radio	9
Uhr und Timer	10
Klangeffekte	11
Andere	11
Fehlersuchanleitung	12
Pflege und Instandhaltung	13
Technische Daten	14
Referenzen	15

Sicherheitsmaßnahmen

WARNUNG!

Gerät

- Zur Reduzierung der Gefahr von Brand, elektrischem Schlag und Beschädigung:
 - Dieses Gerät sorgfältig vor Nässe, Feuchtigkeit, Spritz- und Tropfwasser schützen.
 - Blumenvasen und andere mit Flüssigkeiten gefüllte Behälter dürfen nicht auf dieses Gerät gestellt werden.
 - Ausschließlich das empfohlene Zubehör verwenden.
 - Auf keinen Fall die Abdeckung entfernen.
 - Versuchen Sie nie, dieses Gerät selbst zu reparieren. Reparaturarbeiten sind grundsätzlich dem Kundendienstpersonal zu überlassen.
 - Lassen Sie keine Metallgegenstände in dieses Gerät fallen.

VORSICHT!

Gerät

- Zur Reduzierung der Gefahr von Brand, elektrischem Schlag und Beschädigung:
 - Um ausreichende Belüftung zu gewährleisten, darf dieses Gerät nicht in einem Bücherregal, Einbauschrank oder einem sonstigen engen Raum installiert oder aufgestellt werden.
 - Achten Sie darauf, die Entlüftungsschlitze des Gerätes nicht durch Gegenstände aus Papier oder Stoff zu blockieren, z. B. Zeitungen, Tischdecken und Vorhänge.
 - Stellen Sie keine Quellen offener Flammen, z. B. brennende Kerzen, auf das Gerät.
- Dieses Gerät ist für den Betrieb in Gebieten mit gemäßigttem Klima bestimmt.
- Dieses Gerät kann beim Betrieb Hochfrequenzstörungen auffangen, die von einem in der Nähe verwendeten Handy verursacht werden. Falls eine solche Störbeeinflussung festgestellt wird, sollte das Handy in größerer Entfernung von diesem Gerät betrieben werden.
- Dieses Gerät erzeugt Laserstrahlung. Durchführung anderer Vorgänge als der hier angegebenen kann zu gefährlicher Strahlung führen.

Netzkabel

- Der Netzstecker fungiert als Abschaltvorrichtung. Installieren Sie dieses Gerät so, dass der Netzstecker sofort aus der Steckdose gezogen werden kann.

Batterie

- Explosionsgefahr bei falschem Einlegen der Batterie. Nur mit einem vom Hersteller empfohlenen Typ ersetzen.
- Was die Entsorgung der Batterien betrifft, erfragen Sie bitte bei den örtlichen Behörden oder Ihrem Händler, welches die ordnungsgemäße Entsorgungsmethode ist.
- Niemals starker Wärme oder offenen Flammen aussetzen.
- Die Batterie(n) nicht über längere Zeit bei geschlossenen Türen und Fenstern in direktem Sonnenlicht im Auto liegen lassen.
- Die Batterie niemals zerlegen oder kurzschließen.
- Die Alkali- oder Mangan-Batterie niemals wieder aufladen.
- Niemals eine Batterie mit abgelöster Umhüllung benutzen.
- Wenn die Fernbedienung für längere Zeit nicht benutzt wird, nehmen Sie die Batterie heraus. Bewahren Sie sie an einem kühlen, dunklen Ort auf.

Anschließen

Schließen Sie das Netzkabel erst an, nachdem alle anderen Anschlüsse vorgenommen wurden.

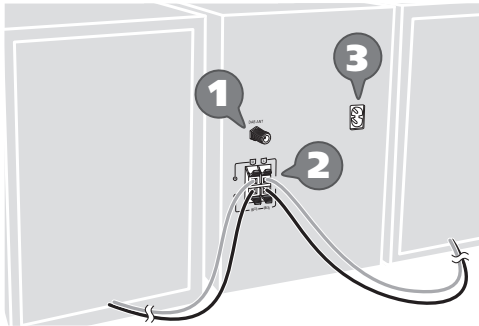

1 Verbinden Sie die DAB-Antenne.

Achten Sie darauf, die Mutter fest anzuziehen.

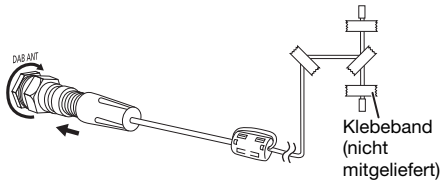

Verwenden Sie keine andere DAB-Antenne, außer der mitgelieferten.

Bei schlechter Empfangsqualität empfiehlt sich der Gebrauch einer Außenantenne.

2 Verbinden Sie die Lautsprecher.

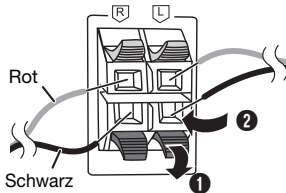

Achten Sie darauf, die Lautsprecherkabel nicht kurzzuschließen oder umzupolen, da dies die Lautsprecher beschädigen kann.

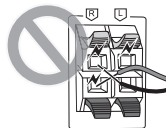

3 Verbinden Sie das Netzkabel.



Kein Netzkabel eines anderen Gerätes verwenden.

Stromsparmodus

Das System verbraucht eine geringe Menge an Strom (→ „Technische Daten“), wenn es sich im Standby-Modus befindet. Bei Nichtverwendung empfehlen wir, das System von der Stromversorgung zu trennen.

Einige Einstellungen werden gelöscht, wenn das System von der Stromversorgung getrennt wird. Diese müssen erneut vorgenommen werden.

Aufstellung der Lautsprecher

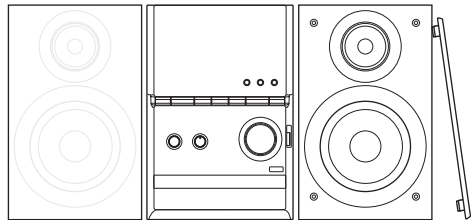

Die linken und rechten Lautsprecher sind identisch.

Verwenden Sie ausschließlich die mitgelieferten Lautsprecher.

Die Verwendung anderer Lautsprecher kann zu Systemschäden führen und die Klangqualität beeinträchtigen.

Hinweis:

- Stellen Sie die Lautsprecher in einer Entfernung von mehr als 10 mm vom Hauptgerät auf, um ausreichende Luftzirkulation zu gewährleisten.
- Stellen Sie die Lautsprecher auf eine sichere und ebene Oberfläche.
- Diese Lautsprecher sind nicht mit einer magnetischen Abschirmung ausgestattet. Sie dürfen daher nicht in der Nähe von Fernsehgeräten, PCs oder anderen Geräten, die für magnetische Einstrahlungen empfindlich sind, aufgestellt werden.
- Wiedergabe mit hohem Lautstärkepegel über längere Zeiträume hinweg kann zu einer Beschädigung und einer Verkürzung der Lebensdauer der Lautsprecher führen.
- Verringern Sie die Lautstärke bei folgenden Bedingungen, um Schäden vorzubeugen:
 - Bei der Klang verzerrt ist.
 - Bei der Einstellung des Klangcharakters.
- Vermeiden Sie eine Berührung der Konuslautsprecher bei abgenommenen Frontgittern, um eine Beschädigung der Lautsprecher zu verhindern.

VORSICHT!

- Verwenden Sie diese Lautsprecher ausschließlich mit dem dafür vorgesehenen System. Anderenfalls kann es zu Schäden am Verstärker und den Lautsprechern kommen und Brandgefahr bestehen. Falls ein Schaden auftritt oder sich die Wiedergabeleistung plötzlich verschlechtert, wenden Sie sich bitte an den Kundendienst.
- Folgen Sie den in dieser Anleitung vorgegebenen Schritten zum Anschließen der Lautsprecher.

Liste der Bedienelemente

Steuern Sie das System per Fernbedienung. Diese Funktionen können auch mit den Tasten des Hauptgeräts ausgeführt werden, wenn diese die gleichen Bezeichnungen aufweisen.

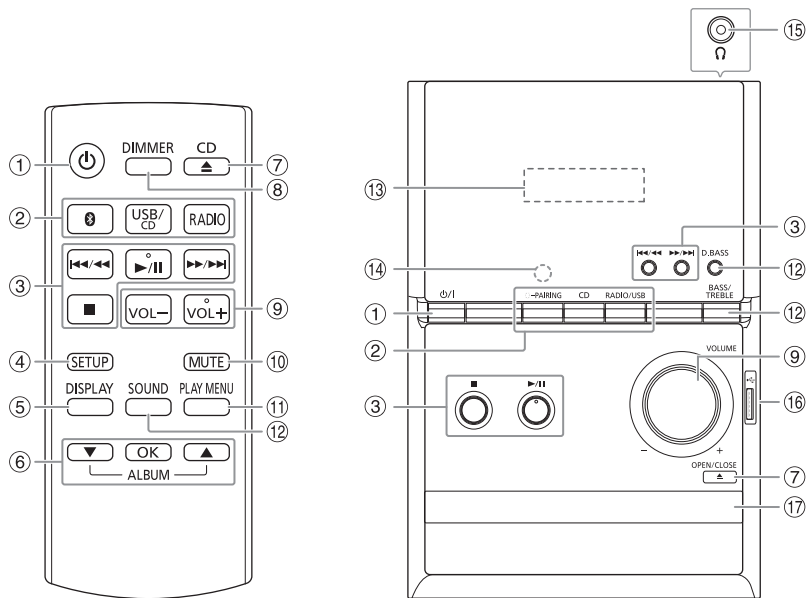

- ① **Bereitschafts-/Ein-Schalter** [⏻], [⏻/⏪]
Mit diesem Schalter wird das Gerät aus der elektrischen Betriebsbereitschaft heraus eingeschaltet. Auch im Bereitschaftszustand nimmt das Gerät eine geringe Menge Strom auf.
- ② **Audioquelle auswählen**
Info über das Hauptgerät:
Um die Bluetooth®-Kopplung zu starten, halten Sie [⏻-PAIRING].
- ③ Einfache Wiedergabesteuerung
- ④ Setup-Menü anzeigen
- ⑤ Informationen anzeigen
- ⑥ Wählen bzw. bestätigen Sie die Option
- ⑦ Öffnen und schließen des Disc-Fachs
- ⑧ **Helligkeit der Anzeige einstellen**
Um diese Funktion zu löschen, Taste erneut drücken.
- ⑨ Stellen Sie den Lautstärkepegel ein
- ⑩ **Stumm schalten des Tons**
Um diese Funktion zu löschen, Taste erneut drücken.
„MUTE“ wird ebenfalls abgeschaltet, wenn die Lautstärke verändert oder das Gerät ausgeschaltet wird.
- ⑪ Wiedergabemenü anzeigen
- ⑫ Klangeffekte auswählen
- ⑬ Anzeigebereich
- ⑭ **Fernbedienungssensor**
Entfernung: Innerhalb von ca. 7 m
Winkel: Ca. 20° auf und ab, 30° nach links und rechts

- ⑮ **Kopfhörerbuchse** (⌚)
Steckerausführung: Ø 3,5 mm StereoStecker (nicht mitgeliefert)
– Ein übermäßiger Schalldruckpegel von Ohr- und Kopfhörern kann Gehörverlust verursachen.
– Ein Betrieb in voller Lautstärke über längere Zeit kann das Gehör schädigen.
- ⑯ **USB-Port** (↔)
- ⑰ **Disc-Fach**

Die Fernbedienung vorbereiten

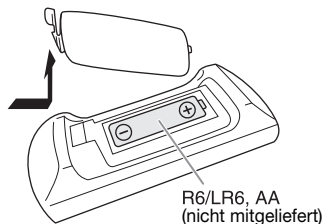

Benutzen Sie eine Alkali- oder Mangan-Batterie.

Legen Sie die Batterie so ein, dass die Pole (+ und -) mit den Symbolen in der Fernbedienung übereinstimmen.

Vorbereiten des Speichermediums

Disc

- 1 Drücken Sie [CD ▲] (Hauptgerät: [▲ OPEN/CLOSE]), um das Disc-Fach zu öffnen.
Legen Sie eine Disc mit dem Label nach oben ein.
Drücken Sie erneut, um das Disc-Fach zu schließen.
- 2 Drücken Sie [USB/CD] um „CD“ auszuwählen.

USB

- 1 Verringern Sie die Lautstärke und schließen Sie das USB-Gerät an den USB-Anschluss an.
Halten Sie das Hauptgerät fest, wenn Sie das USB-Gerät anschließen oder entfernen.
- 2 Drücken Sie [USB/CD] um „USB“ auszuwählen.

Hinweis:

Verwenden Sie keine USB-Verlängerungskabel. USB-Geräte, die über ein Kabel angeschlossen sind, werden von diesem System nicht erkannt.

Bluetooth®

Mit Bluetooth® können Sie die Verbindung und Wiedergabe mit einem Audiogerät drahtlos durchführen.

Vorbereitung

- Schalten Sie die Bluetooth®-Funktion des Geräts ein und platzieren Sie das Gerät in der Nähe des Systems.
- Für weitere Details lesen Sie die Bedienungsanleitung des Geräts.

Koppeln eines Geräts

Vorbereitung

Wenn dieses System mit einem Bluetooth®-Gerät verbunden ist, trennen Sie es (➡ „Trennen der Verbindung mit dem Gerät“).

- 1 Drücken Sie [🔗].
Wenn „PAIRING“ angezeigt wird, fahren Sie mit Schritt 3 fort.
- 2 Drücken Sie [PLAY MENU] um „PAIRING“ auszuwählen, und danach [OK].
Alternativ halten Sie [🔗-PAIRING] am Hauptgerät gedrückt, bis „PAIRING“ angezeigt wird.
- 3 Wählen Sie „SC-PM602“ aus dem Bluetooth®-Menü des Geräts.
Wenn Sie zur Eingabe eines Passworts aufgefordert werden, geben Sie „0000“ ein.
Nachdem das Pairing erfolgt ist, wird das Gerät einen automatischen Verbindungsaufbau mit dem System herstellen.
Der Name des angeschlossenen Geräts wird für einige Sekunden angezeigt.

Hinweis:

Das Pairing kann mit bis zu 8 Geräten mit diesem System ausgeführt werden. Beim Koppeln eines 9. Geräts wird das am längsten nicht verwendete Gerät ersetzt.

Anschließen eines Geräts

Vorbereitung

Wenn dieses System mit einem Bluetooth®-Gerät verbunden ist, trennen Sie es (➡ „Trennen der Verbindung mit dem Gerät“).

- 1 Drücken Sie [🔗].
„BLUETOOTH READY“ wird angezeigt.
- 2 Wählen Sie „SC-PM602“ aus dem Bluetooth®-Menü des Geräts.
Der Name des angeschlossenen Geräts wird für einige Sekunden angezeigt.
- 3 Starten Sie die Wiedergabe auf dem Gerät.

Hinweis:

- Damit das Gerät verbunden wird, muss ein Pairing durchgeführt werden.
- Dieses System kann jeweils nur mit einem Gerät verbunden werden.
- Wenn „BLUETOOTH“ als Quelle ausgewählt ist, versucht dieses System automatisch, eine Verbindung mit dem zuletzt verbundenen Gerät herzustellen. (LINKING wird während dieses Prozesses angezeigt.)

Trennen der Verbindung mit dem Gerät

- 1 Drücken Sie [🔗].
- 2 Drücken Sie wiederholt [PLAY MENU] um „DISCONNECT?“ auszuwählen.
- 3 Drücken Sie [▲, ▼], um „OK? YES“ auszuwählen, und danach [OK].
„BLUETOOTH READY“ wird angezeigt.
Um die Funktion abzuschalten, wählen Sie „OK? NO“.

Verwenden des Hauptgeräts

Halten Sie [🔗-PAIRING] gedrückt, bis „PAIRING“ angezeigt wird.

Hinweis:

Die Verbindung zum Gerät wird unterbrochen, wenn:

- Wählen Sie eine andere Quelle.
- Platzieren Sie das Gerät außerhalb der maximalen Reichweite.
- Deaktivieren Sie die Bluetooth®-Übertragung des Geräts.
- Das System oder das Gerät abgeschaltet wird.

Wiedergabe von Speichermedien

Die folgenden Markierungen zeigen die Verfügbarkeit der Funktion.

CD: CD-R/RW im CD-DA-Format oder mit MP3-Dateien.

USB: USB-Gerät mit MP3-Dateien.

BLUETOOTH: Bluetooth®-Gerät.

Einfache Wiedergabe

CD **USB** **BLUETOOTH**

Wiedergabe	Drücken Sie [▶/] .
Stopp	Drücken Sie [■] . USB Diese Position ist gespeichert. „RESUME“ wird angezeigt. Drücken Sie erneut, um vollständig zu stoppen.
Pause	Drücken Sie [▶/] . Drücken Sie erneut, um die Wiedergabe fortzusetzen.
Überspringen	Drücken Sie [◀◀/◀◀] oder [▶▶/▶▶] , um den Titel zu überspringen. CD USB Drücken Sie [▲, ▼] , um das MP3-Album zu überspringen.
Suchen	Halten Sie [◀◀/◀◀] oder [▶▶/▶▶] gedrückt.

Hinweis:

Je nach Bluetooth®-Gerät ist es möglich, dass einige Funktionen wirkungslos sind.

Verfügbare Informationen anzeigen

CD **USB** **BLUETOOTH**

Die verfügbaren Informationen erscheinen auf dem Display.

Drücken Sie **[DISPLAY]**.

Hinweis:

- Maximale Anzahl von Zeichen, die angezeigt werden können: ungefähr 32
- Dieses System unterstützt ID3-Tags der Versionen 1.0, 1.1 und 2.3.
- Textdaten, die vom System nicht unterstützt werden, werden womöglich anders angezeigt.
- Beispiel: Anzeige von MP3-Album und -Titelnummer.

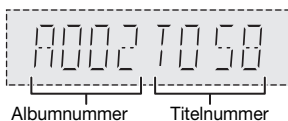

Wiedergabemenü

CD **USB**

- 1 Drücken Sie wiederholt **[PLAY MENU]** um „PLAYMODE“ oder „REPEAT“ auszuwählen.
- 2 Drücken Sie **[▲, ▼]**, um den Einstellungen zu wählen, und drücken Sie dann **[OK]**.

PLAYMODE	
OFF PLAYMODE	Verwerfen Sie die Einstellung.
1-TRACK 1 [▶]	Einen ausgewählten Titel abspielen. Drücken Sie [◀◀/◀◀] oder [▶▶/▶▶] zur Wahl des gewünschten Titels.
1-ALBUM 1 [■]	Ein ausgewähltes MP3-Album abspielen. Drücken Sie [▲, ▼] , um das MP3-Album auszuwählen.
RANDOM RND	Alle Titel in zufälliger Reihenfolge abspielen.
1-ALBUM RANDOM 1 [■] RND	Alle Titel eines ausgewählten MP3-Albums in zufälliger Reihenfolge abspielen. Drücken Sie [▲, ▼] , um das MP3-Album auszuwählen.
REPEAT	
OFF REPEAT	Verwerfen Sie die Einstellung.
ON REPEAT [↻]	Wiedergabe wiederholen.

Hinweis:

- Bei Zufallswiedergabe ist kein Sprung zu Titeln möglich, die bereits abgespielt wurden.
- Beim Öffnen des Disc-Fachs oder trennen Sie das USB-Gerät wird die Einstellung verworfen.

Link-Modus

BLUETOOTH

Sie können den Link-Modus ändern, um ihn an den Verbindungstyp anzupassen.

Vorbereitung

Wenn dieses System mit einem Bluetooth®-Gerät verbunden ist, trennen Sie es (➡ „Trennen der Verbindung mit dem Gerät“).

- 1 Drücken Sie wiederholt [PLAY MENU] um „LINK MODE“ auszuwählen.
- 2 Drücken Sie [▲, ▼], um den Modus zu wählen, und drücken Sie dann [OK].

MODE 1	Schwerpunkt auf Konnektivität.
MODE 2 (Standardeinstellung)	Schwerpunkt auf Klangqualität.

Hinweis:

- Je nach Gerät ist es möglich, dass die Wiedergabe von Bild und Ton nicht synchron läuft. Wählen Sie in diesem Fall „MODE 1“.
- Wählen Sie „MODE 1“, wenn der die Tonausgabe ist unterbrochen.

Eingangspiegel

BLUETOOTH

Sie können die Eingangspiegel-Einstellung ändern, wenn der Ton-Eingangspiegel der Bluetooth®-Übertragung zu niedrig ist.

- 1 Drücken Sie wiederholt [PLAY MENU] um „INPUT LEVEL“ auszuwählen.
- 2 Drücken Sie [▲, ▼], um den Pegel zu wählen, und drücken Sie dann [OK].

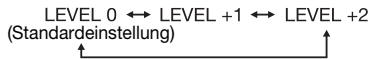

Hinweis:

Wählen Sie „LEVEL 0“, wenn der Klang verzerrt ist.

Hinweis zu Disc

- Dieses System kann CD-R/RW mit Inhalten im CD-DA- oder MP3-Format wiedergeben.
- Finalisieren Sie die Disc vor der Wiedergabe auf dem Gerät, auf dem sie aufgenommen wurde.
- Einige CD-R/RW können aufgrund der Beschaffenheit der Aufnahme nicht abgespielt werden.

Hinweis zu USB-Geräten

- Dieses System unterstützt USB 2.0 bei voller Geschwindigkeit.
- Dieses System kann USB-Geräte von bis zu 32 GB unterstützen.
- Nur das FAT 12/16/32-Dateisystem wird unterstützt.

Hinweis zu MP3-Dateien

- Dateien werden als Titel behandelt, während Ordner als Alben angesehen werden.
- Die Titel müssen die Erweiterung „.mp3“ oder „.MP3“ besitzen.
- Die Titel werden nicht unbedingt in der Reihenfolge der Aufnahme abgespielt.
- Je nach Sektorgröße ist es möglich, dass einige Dateien nicht funktionieren.

MP3-Datei auf einer Disc

- Dieses System hat Zugriffsmöglichkeiten auf bis zu:
 - 255 Alben (einschließlich Hauptordner)
 - 999 Titel
 - 20 Sitzungen
- Discs müssen dem Format ISO9660 Stufe 1 oder 2 entsprechen (außer erweiterte Formate).

MP3-Datei auf einem USB-Gerät

- Dieses System hat Zugriffsmöglichkeiten auf bis zu:
 - 800 Alben (einschließlich Hauptordner)
 - 8000 Titel
 - 999 Titel in einem Album

DAB+

Vorbereitung

Drücken Sie [RADIO], um „DAB+“ auszuwählen.

Hinweis:

Wenn Sie die Option „DAB+“ zum ersten Mal auswählen, gleicht das System automatisch ab.

Manuelle Abstimmung

- 1 Drücken Sie wiederholt [PLAY MENU], um „MANUAL SCAN“ auszuwählen.
- 2 Drücken Sie [▲, ▼], um den Frequenzblock zu wählen, und drücken Sie dann [OK].
Wird kein Sender gefunden, wird „SCAN FAILED“ angezeigt.
Stellen Sie die Antenne ein, und versuchen Sie es nochmals.

Automatische Scharfabstimmung

- 1 Drücken Sie [PLAY MENU], um „AUTOSCAN“ auszuwählen, und danach [OK].
„START?“ wird angezeigt.
- 2 Drücken Sie [OK], um mit dem Abgleich zu beginnen.
„DAB AUTO SCAN“ wird angezeigt.
Wird kein Sender gefunden, wird „SCAN FAILED“ angezeigt.
Führen Sie eine manuelle Abstimmung durch.

Hinweis:

Nach automatischem Abgleich werden voreingestellte Frequenzen gelöscht.

Speicher voreinstellen

Sie können bis zu 20 Sender speichern.

- 1 Drücken Sie wiederholt [PLAY MENU], um „TUNE MODE“ auszuwählen.
- 2 Drücken Sie [▲, ▼], um „STATION“ auszuwählen, und danach [OK].
- 3 Drücken Sie [◀◀/▶▶] oder [▶▶/▶▶], um den Sender einzustellen.
- 4 Drücken Sie [OK].
- 5 Drücken Sie [▲, ▼], um einen Speicherplatz zu wählen, und drücken Sie dann [OK].
Wiederholen die Schritte 3 bis 5, um weitere Sender einzustellen.
Der neue Sender ersetzt den Sender mit der gleichen Voreinstellungsnummer.

Hinweis:

Sie können einen Sender nicht voreinstellen, wenn der Sender gerade nicht sendet oder Sie einen sekundären Dienst ausgewählt haben.

Einen vorprogrammierten Sender auswählen

- 1 Drücken Sie wiederholt [PLAY MENU], um „TUNE MODE“ auszuwählen.

- 2 Drücken Sie [▲, ▼], um „PRESET“ auszuwählen, und danach [OK].

- 3 Drücken Sie [◀◀/▶▶] oder [▶▶/▶▶], um den vorprogrammierten Sender auszuwählen.

Sekundärer Dienst

Sie können sekundäre Dienste anhören, wenn „“ angezeigt wird.

- 1 Drücken Sie wiederholt [PLAY MENU], um „DAB SECONDARY“ auszuwählen.
- 2 Drücken Sie [▲, ▼], um den sekundären Dienst zu wählen, und drücken Sie dann [OK].
Um die Funktion abzuschalten, wählen Sie „PRIMARY“.

Hinweis:

Die Einstellung wird gelöscht, wenn Sie andere Sender wählen.

Verfügbare Informationen anzeigen

Die folgenden Informationen erscheinen auf dem Display:

- Information über die DAB-Sendung
- Programmtyp
- Ensemble-Etikette
- Frequenz
- Zeit

Drücken Sie [DISPLAY].

Überprüfen der Signalqualität

Sie können die Signalqualität überprüfen, indem Sie die Antenne ausrichten.

- 1 Drücken Sie wiederholt [PLAY MENU], um „SIGNAL QUALITY“ auszuwählen, und danach [OK].
Der Frequenzblock wird gefolgt von der Empfangsqualität angezeigt.
Um andere Frequenzblöcke auszuwählen, drücken Sie [▲, ▼].

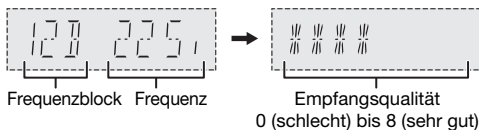

- 2 Drücken Sie [OK] erneut, um zu beenden.

Automatische Uhrzeitanpassung

Sie können die Uhr so einstellen, dass sie automatisch aktualisiert wird.

- 1 Drücken Sie wiederholt [PLAY MENU], um „AUTO CLOCK ADJ“ auszuwählen.
- 2 Drücken Sie [▲, ▼], um „ON ADJUST“ auszuwählen, und danach [OK].
Um die Funktion abzuschalten, wählen Sie „OFF ADJUST“.

Radio

Vorbereitung

Drücken Sie [RADIO], um „FM“ auszuwählen.

Manuelle Abstimmung

- 1 Drücken Sie wiederholt [PLAY MENU] um „TUNE MODE“ auszuwählen.
- 2 Drücken Sie [▲, ▼], um „MANUAL“ auszuwählen, und danach [OK].
- 3 Drücken Sie [◀◀/▶▶] oder [▶▶/▶▶], um den Sender einzustellen.
Zur automatischen Abstimmung halten Sie die Taste gedrückt, bis die Frequenz sich schnell zu ändern beginnt.
„STEREO“ wird angezeigt, wenn eine Stereosendung empfangen wird.

Speicher voreinstellen

Sie können bis zu 30 FM (UKW)-Sender speichern.

Automatische Voreinstellung

- 1 Drücken Sie [PLAY MENU] um „A.PRESET“ auszuwählen.
- 2 Drücken Sie [▲, ▼], um den Einstellungen zu wählen, und drücken Sie dann [OK].

LOWEST	Die Abstimmung beginnt mit der niedrigsten Frequenz.
CURRENT	Die Abstimmung beginnt mit der aktuellen Frequenz.

Danach belegt der Tuner die Speicherplätze in aufsteigender Reihenfolge mit allen beim Suchlauf abgestimmten Sendern.

Um die Funktion abzuschalten, [■] drücken.

Manuelle Voreinstellung

- 1 Drücken Sie wiederholt [PLAY MENU] um „TUNE MODE“ auszuwählen.
- 2 Drücken Sie [▲, ▼], um „MANUAL“ auszuwählen, und danach [OK].
- 3 Drücken Sie [◀◀/▶▶] oder [▶▶/▶▶], um den Sender einzustellen.
- 4 Drücken Sie [OK].
- 5 Drücken Sie [▲, ▼], um einen Speicherplatz zu wählen, und drücken Sie dann [OK].
Wiederholen die Schritte 3 bis 5, um weitere Sender einzustellen.
Der neue Sender ersetzt den Sender mit der gleichen Voreinstellungsnummer.

Einen vorprogrammierten Sender auswählen

- 1 Drücken Sie wiederholt [PLAY MENU] um „TUNE MODE“ auszuwählen.
- 2 Drücken Sie [▲, ▼], um „PRESET“ auszuwählen, und danach [OK].
- 3 Drücken Sie [◀◀/▶▶] oder [▶▶/▶▶] um den vorprogrammierten Sender auszuwählen.

Verbessern der Klangqualität

- 1 Drücken Sie wiederholt [PLAY MENU] um „FM MODE“ auszuwählen.
- 2 Drücken Sie [▲, ▼], um „MONO“ auszuwählen, und danach [OK].
Um die Funktion abzuschalten, wählen Sie „STEREO“. Der „MONO“-Modus wird auch aufgehoben, wenn die Frequenz geändert wird.

Um die Einstellung beizubehalten

Fahren Sie mit Schritt 4 von „Manuelle Voreinstellung“ fort.

Überprüfen des Signalstatus

Drücken Sie [DISPLAY], um „FM STATUS“ auszuwählen.

FM - - - -	Das FM (UKW)-Signal ist mono. Das System ist nicht auf einen Sender eingestellt.
FM ST	Das FM (UKW)-Signal ist stereo.
FM MONO	Als „MONO“ wurde „FM MODE“ gewählt.

Empfang von RDS-Programmen

Der Tuner dieses Systems ermöglicht den Empfang von Sendern des Radiodatensystems (RDS) in Gebieten, wo RDS-Programme ausgestrahlt werden.

Drücken Sie wiederholt [DISPLAY].

PS	Programmdienst
PTY	Programmtyp
FREQ	Frequenz

Hinweis:

Bei ungünstigen Empfangsbedingungen erscheinen u. U. keine RDS-Anzeigen.

Uhr einstellen

Dies ist eine 24-Stunden-Uhr.

- 1** Drücken Sie wiederholt [SETUP] um „CLOCK“ auszuwählen.
- 2** Drücken Sie [▲, ▼], um die Zeit einzustellen, und drücken Sie dann [OK].

Zum Überprüfen der Zeit

Drücken Sie wiederholt [SETUP], um „CLOCK“ auszuwählen, und danach [OK].
Drücken Sie im Standby-Modus [DISPLAY].

Hinweis:

Achten Sie darauf, die Uhr in regelmäßigen Abständen zu stellen.

Wiedergabetimer

(Außer für eine Bluetooth®-Quelle)

Sie können die Zeitschaltuhr so einstellen, dass sie sich zu einem bestimmten Zeitpunkt einschaltet, um Sie zu wecken.

Vorbereitung

Stellen Sie die Uhr ein.

- 1** Drücken Sie wiederholt [SETUP] um „TIMER ADJ“ auszuwählen.
- 2** Drücken Sie [▲, ▼], um die Startzeit einzustellen, und drücken Sie dann [OK].
- 3** Wiederholen Sie Schritt 2, um die Endzeit einzustellen.
- 4** Drücken Sie [▲, ▼], um die wiederzugebende Quelle zu wählen, und drücken Sie dann [OK].

So aktivieren Sie den Timer

- 1** Drücken Sie wiederholt [SETUP] um „TIMER SET“ auszuwählen.
- 2** Drücken Sie [▲, ▼], um „SET“ auszuwählen, und danach [OK].
„Ⓞ“ wird angezeigt.
Um die Funktion abzuschalten, wählen Sie „OFF“.
Die Timerfunktionen werden nur aktiviert, wenn das System ausgeschaltet ist.

Zum Überprüfen der Einstellung

Drücken Sie wiederholt [SETUP], um „TIMER ADJ“ auszuwählen, und danach [OK].
Drücken Sie im Standby-Modus zweimal [DISPLAY].

Hinweis:

- Der Timer beginnt mit einer niedrigen Lautstärke und wird sich nach und nach bis zum voreingestellten Pegel erhöhen.
- Der Timer wird täglich zur eingestellten Zeit aktiviert, wenn er eingeschaltet ist.
- Wenn Sie das System bei aktiviertem Timer aus- und dann wieder einschalten, stoppt der Timer nicht bei der Endzeit.

Der EinschlafTIMER schaltet das System nach der festgelegten Zeit ab.

- 1** Drücken Sie wiederholt [SETUP] um „SLEEP“ auszuwählen.
- 2** Drücken Sie [▲, ▼], um die Einstellung (in Minuten) zu wählen, und drücken Sie dann [OK].
Um die Funktion abzuschalten, wählen Sie „OFF“.

SLEEP 30 ↔ SLEEP 60 ↔ SLEEP 90 ↔ SLEEP 120
↕ OFF ↕

Hinweis:

- Die verbleibende Zeitdauer wird im Minutentakt für einige Sekunden angezeigt. „SLEEP 1“ wird immer angezeigt, wenn nur 1 Minute verbleibt.
- Einschlaf- und Wiedergabetimer können gemeinsam verwendet werden.
- Der EinschlafTIMER hat grundsätzlich Vorrang. Stellen Sie sicher, dass sich die Timer-Einstellungen nicht überschneiden.

Klangeffekte

- 1 Drücken Sie wiederholt [SOUND], um den Klangeffekt auszuwählen.
- 2 Drücken Sie [▲, ▼], um den Einstellungen zu wählen, und drücken Sie dann [OK].

MY SOUND	„SOUND 1“, „SOUND 2“ oder „SOUND 3“ (→ „Speichern der Toneinstellungen“)
PRESET EQ	„HEAVY“ (Standardeinstellung), „SOFT“, „CLEAR“, „VOCAL“ oder „FLAT“
BASS	-4 bis +4 (Standardeinstellung: 0) <i>Verwenden des Hauptgeräts</i> 1. Drücken Sie [BASS/TREBLE] um „BASS“ auszuwählen. 2. Drücken Sie [◀◀/▶▶] oder [▶▶/▶▶].
TREBLE	-4 bis +4 (Standardeinstellung: 0) <i>Verwenden des Hauptgeräts</i> 1. Drücken Sie [BASS/TREBLE] um „TREBLE“ auszuwählen. 2. Drücken Sie [◀◀/▶▶] oder [▶▶/▶▶].
D.BASS	„ON D.BASS“ (Standardeinstellung) oder „OFF D.BASS“ <i>Verwenden des Hauptgeräts</i> Drücken Sie wiederholt [D.BASS].
SURROUND	„ON SURROUND“ oder „OFF SURROUND“ (Standardeinstellung)

Hinweis:

Geänderte Einstellungen werden beibehalten, bis sie erneut geändert werden, sofern nicht anders angegeben.

Speichern der Toneinstellungen

Sie können die aktuellen Klangeffekte speichern (bis zu 3 Kombinationen).

Vorbereitung

Klangeffekte auswählen.

- 1 Drücken Sie [SETUP] um „SAVE MY SOUND“ auszuwählen.
- 2 Drücken Sie [▲, ▼], um eine Nummer für die Klangeinstellung zu wählen, und drücken Sie dann [OK].
„SAVED“ wird angezeigt.
Die neue Einstellung ersetzt die unter dieser Nummer bereits gespeicherte Klangeinstellung.

So rufen Sie die Einstellung wieder auf

- 1 Drücken Sie [SOUND] um „MY SOUND“ auszuwählen.
- 2 Drücken Sie [▲, ▼], um die Nummer für die Klangeinstellung zu wählen, und drücken Sie dann [OK].

Andere

Automatisches Ausschalten

Dieses System schaltet sich automatisch ab, wenn Sie es 20 Minuten lang nicht verwenden.

- 1 Drücken Sie wiederholt [SETUP] um „AUTO OFF“ auszuwählen.
- 2 Drücken Sie [▲, ▼], um „ON“ auszuwählen, und danach [OK].
Um die Funktion abzuschalten, wählen Sie „OFF“.

Hinweis:

Diese Funktion steht nicht zur Verfügung, wenn die Quelle das Radio ist oder wenn ein Bluetooth®-Gerät verbunden ist.

Bluetooth®-Standby

Diese Funktion schaltet automatisch das System ein, wenn Sie eine Bluetooth®-Verbindung von einem gekoppelten Gerät herstellen.

- 1 Drücken Sie wiederholt [SETUP] um „BLUETOOTH STANDBY“ auszuwählen.
- 2 Drücken Sie [▲, ▼], um „ON“ auszuwählen, und danach [OK].
Um die Funktion abzuschalten, wählen Sie „OFF“.

Überprüfen der Software-Version

- 1 Drücken Sie wiederholt [SETUP], um „SW VER.“ auszuwählen, und danach [OK].
Die Software-Version wird angezeigt.
- 2 Drücken Sie [OK] erneut, um zu beenden.

Fehlersuchanleitung

Führen Sie die folgenden Kontrollen durch, bevor Sie den Kundendienst anrufen. Falls Sie Fragen zu den Prüfpunkten haben oder sich eine Störung anhand der angegebenen Abhilfemaßnahmen nicht beseitigen lässt, nehmen Sie bitte Kontakt mit Ihrem Fachhändler auf.

Allgemeine Störungen

Das Gerät funktioniert nicht.

- Die Sicherheitsvorrichtung wurde aktiviert. Führen Sie Folgendes durch:
 - Drücken Sie [⏻/⏮] am Hauptgerät, um das Gerät in den Bereitschaftsmodus zu schalten. Wenn das Gerät nicht in den Bereitschaftsmodus schaltet,
 - Halten Sie die Taste gedrückt, mindestens 10 Sekunden lang gedrückt. Oder,
 - Trennen Sie das Netzkabel, und schließen Sie es wieder an.
 - Drücken Sie [⏻/⏮] erneut, um das Gerät einzuschalten. Wenn das Problem bestehen bleibt, wenden Sie sich an Ihren Händler.

Die Fernbedienung funktioniert nicht.

- Überprüfen Sie, ob die Batterie korrekt eingesetzt ist.

Verzerrter bzw. kein Ton.

- Die Systemlautstärke einstellen.
- Schalten Sie das System aus, stellen Sie die Ursache fest und beheben Sie sie. Schalten Sie das System dann wieder ein. Ursache können eine Überlastung der Lautsprecher durch übermäßige Lautstärke oder Strom und der Gebrauch des Systems in heißer Umgebung sein.

Während der Wiedergabe ist ein Brummtönen zu hören.

- Das System befindet sich in der Nähe von Netzkabeln oder Leuchtstofflampen. Halten Sie andere Geräte und Kabel von den Kabeln dieses Systems fern.

Disc

Die Anzeige des Displays funktioniert nicht richtig.

Wiedergabe startet nicht.

- Sie haben die Disc nicht richtig eingelegt. Legen Sie sie richtig ein.
- Die Disc ist verschmutzt. Reinigen Sie die Disc.
- Wechseln Sie die Disc aus, falls sie zerkratzt, verwellt oder nicht normgerecht ist.
- Kondenswasser hat sich gebildet. Warten Sie 1 bis 2 Stunden, bis das System wieder trocken ist.

USB

Das USB-Gerät bzw. dessen Inhalt wird nicht erkannt.

- Das Format oder der Inhalt des USB-Geräts ist mit dem System nicht kompatibel.
- USB-Geräte mit einer Speicherkapazität von mehr als 32 GB funktionieren unter Umständen manchmal nicht.

Langsamer Betrieb des USB-Geräts.

- Große Dateien oder USB-Geräte mit einer hohen Speicherkapazität werden langsamer gelesen.

Die verstrichene Spielzeit auf der Anzeige unterscheidet sich von der tatsächlichen Abspielzeit.

- Speichern Sie die Daten auf einem anderen USB-Gerät oder sichern Sie die Daten und formatieren Sie das USB-Gerät neu.

Radio/DAB+

Der DAB+-Empfang ist schlecht.

- Halten Sie die Antenne von Computern, Fernsehgeräten, anderen Kabeln und Leitungen fern.

Der Klang ist verzerrt.

- Installieren Sie eine optionale Außenantenne. Die Außenantenne sollte von einem qualifizierten Fachmann installiert werden.

Es sind Klopfgeräusche zu hören.

- Schalten Sie das Fernsehgerät aus oder stellen Sie das System weiter entfernt von Fernsehgeräten auf.
- Wenn Interferenzen auftreten, entfernen Sie Mobiltelefone aus der Nähe des Systems.

Bluetooth®

Das Pairing kann nicht durchgeführt werden.

- Kontrollieren Sie den Zustand des Bluetooth®-Geräts.
- Das Gerät befindet sich außerhalb der 10 m Kommunikationsreichweite. Platzieren Sie das Gerät näher zum System.

Das Gerät kann nicht verbunden werden.

- Das Pairing des Geräts ist fehlgeschlagen. Führen Sie das Pairing nochmals durch.
- Das Pairing des Geräts ersetzt wurde. Führen Sie das Pairing nochmals durch.
- Dieses System könnte mit einem anderen Gerät verbunden sein. Trennen Sie das andere Gerät, und versuchen Sie erneut, das Gerät zu koppeln.

Das Gerät ist verbunden, aber die Audiowiedergabe ist über das System nicht hörbar.

- Bei einigen eingebauten Bluetooth®-Geräten, muss die Audioausgabe zu „SC-PM602“ manuell eingestellt werden. Für weitere Details lesen Sie die Bedienungsanleitung des Geräts.

Die Tonausgabe des Geräts ist unterbrochen.

- Das Gerät befindet sich außerhalb der 10 m Kommunikationsreichweite. Platzieren Sie das Gerät näher zum System.
- Entfernen Sie etwaige Hindernisse zwischen dem System und dem Gerät.
- Andere Geräte, die das 2,4 GHz-Frequenzband verwenden (WLAN-Router, Mikrowellen, schnurlose Telefone usw.), stören. Stellen Sie das Gerät näher am System und weiter entfernt von den anderen Geräten auf.
- Wählen Sie „MODE 1“ für eine stabile Kommunikation.

Wiedergabe von Bild und Ton sind nicht synchron.

- Starten Sie die Wiedergabe-App des Geräts neu.

Anzeigen auf dem Hauptgerät

„--:--“

- Diese Anzeige erscheint beim erstmaligen Anschließen des Netzkabels sowie nach Auftreten eines Stromausfalls. Stellen Sie die Uhr ein.

„ADJUST CLOCK“

- Die Uhr ist nicht eingestellt. Stellen Sie die Uhr.

„ADJUST TIMER“

- Der Wiedergabetimer ist nicht eingestellt. Stellen Sie den Wiedergabetimer ein.

„AUTO OFF“

- Das System wurde 20 Minuten lang nicht verwendet und schaltet sich in einer Minute aus. Um abzubrechen, drücken Sie eine beliebige Taste.

„ERROR“

- Es wurde ein Fehler in der Bedienung vorgenommen. Bitte lesen Sie die Bedienungsanleitung und versuchen Sie es nochmals.

„F61“**„F77“**

- Trennen Sie das Netzkabel, und wenden Sie sich an Ihren Händler.

„F703“

- Überprüfen Sie das Bluetooth®-Verbindung.
- Trennen Sie das Bluetooth®-Gerät. Schalten Sie das System aus und anschließend wieder ein.

„F76“

- Es gibt ein Problem mit der Stromversorgung.
- Trennen Sie das Netzkabel, und wenden Sie sich an Ihren Händler.

„NODEVICE“

- Das USB-Gerät ist nicht angeschlossen. Überprüfen Sie den Anschluss.

„NO DISC“

- Sie haben die Disc nicht eingelegt.

„NO MEMORY“

- Die Voreinstellung des DAB-Speichers wurde nicht durchgeführt.

„NO PLAY“

- Prüfen Sie den Inhalt. Sie können nur unterstützte Formate wiedergeben.
- Das System hat möglicherweise ein Problem. Schalten Sie das System aus und anschließend wieder ein.

„NO SIGNAL“

- Der Sender kann nicht empfangen werden. Stellen Sie die Antenne ein.

„PLAYERERROR“

- Sie haben eine nicht unterstützte MP3-Datei abgespielt. Dieser Titel wird übersprungen, und die Wiedergabe wird mit dem nächsten Titel fortgesetzt.

„REMOTE 1“**„REMOTE 2“**

- Die Fernbedienung und das Hauptgerät verwenden verschiedene Codes. Ändern Sie den Code der Fernbedienung.
 - Wenn „REMOTE 1“ angezeigt wird, halten Sie [OK] und [] mindestens 4 Sekunden lang gedrückt.
 - Wenn „REMOTE 2“ angezeigt wird, halten Sie [OK] und [USB/CD] mindestens 4 Sekunden lang gedrückt.

„SCAN FAILED“

- Sender können nicht empfangen werden. Stellen Sie die Antenne ein, oder führen Sie eine manuelle Abstimmung durch.

„SOUND 1 NOT SET“**„SOUND 2 NOT SET“****„SOUND 3 NOT SET“**

- Sie haben die Klangeffekte nicht unter der Nummer für die Klangeinstellung gespeichert.

„USB OVER CURRENT ERROR“

- Das USB-Gerät verbraucht zu viel Strom. Trennen Sie das USB-Gerät, und schalten Sie das System aus und dann wieder ein.

„VBR“

- Bei Titeln mit variabler Bitrate (VBR) kann die Restspielzeit nicht angezeigt werden.

Code der Fernbedienung

Wenn andere Geräte von Panasonic mit der Fernbedienung dieses Systems aktiviert werden, müssen Sie den Code der System-Fernbedienung ändern.



Vorbereitung

Drücken Sie [USB/CD] um „CD“ auszuwählen.

So setzen Sie den Code auf „REMOTE 2“

- 1 Halten Sie am Hauptgerät [CD] und auf der Fernbedienung [USB/CD] gedrückt. „REMOTE 2“ wird angezeigt.
- 2 Halten Sie [OK] und [USB/CD] mindestens 4 Sekunden lang.



So setzen Sie den Code auf „REMOTE 1“

- 1 Halten Sie am Hauptgerät [CD] und auf der Fernbedienung [] gedrückt. „REMOTE 1“ wird angezeigt.
- 2 Halten Sie [OK] und [] mindestens 4 Sekunden lang.

Systemspeicher zurücksetzen

Setzen Sie den Speicher in folgenden Fällen zurück:

- Das Gerät reagiert beim Drücken der Knöpfe nicht.
- Sie möchten den gesamten Speicherinhalt löschen und zurücksetzen.

- 1 Ziehen Sie das Netzkabel.
- 2 Halten Sie den Schalter [] am Hauptgerät gedrückt und schließen Sie das Netzkabel erneut an. Halten Sie den Schalter weiter gedrückt, bis „-----“ angezeigt wird.
- 3 [] Schalter freigeben.
Alle Einstellungen werden auf die werkseitigen Voreinstellungen zurückgesetzt. Sämtliche gespeicherte Eingaben müssen neu festgelegt werden.

Pflege und Instandhaltung

Entfernen Sie Schmutzflecken mit einem weichen, trockenen Tuch.

- Verwenden Sie zum Reinigen dieser Anlage auf keinen Fall Alkohol, Farbverdünner oder Benzin.
- Vor Gebrauch eines chemisch behandelten Reinigungstuchs lesen Sie bitte die dem Tuch beiliegende Gebrauchsanweisung.

Technische Daten

Verstärkerteil

RMS Ausgangsleistung	
Frontkanal (beide Kanäle angesteuert)	20 W pro Kanal (an 6 Ω), 1 kHz, 10 % THD
Gesamte effektive Ausgangsleistung	40 W

Tuner-, Anschlussteil

Anzahl der speicherbaren Festsender	30 FM (UKW)-Sender
Frequenzmodulation (FM (UKW))	
Frequenzbereich	87,50 MHz bis 108,00 MHz (50 kHz-Raster)
Antennenklemmen	75 Ω (unsymmetrisch)
Kopfhörerbuchse	
Anschluss	Stereo, 3,5 mm-Buchse

DAB+-Sektion

DAB-Speicher	20 Sender
Frequenzband (Wellenlänge)	
Band III	5A bis 13F (174,928 MHz bis 239,200 MHz)
Empfindlichkeit *BER 4x10 ⁻⁴	
Min. Anforderung	-98 dBm
DAB - externe Antenne	
Anschluss	F - Verbindungselement (75 Ω)

Discteil

Geeignete Discs (Durchmesser 8 cm oder 12 cm)	CD, CD-R/RW (CD-DA, MP3*)
* MPEG-1 Layer 3, MPEG-2 Layer 3	
Aufnehmer	
Wellenlänge	790 nm (CD)

USB-Teil

USB-Port	DC-Ausgang 5 V, 500 mA
USB-Standard	USB 2.0 volle Geschwindigkeit
Speichermedium	Formatunterstützung MP3 (*.mp3)
Dateisystem des USB-Geräts	FAT12, FAT16, FAT32

Bluetooth®-Teil

Version	Bluetooth® Ver. 2.1 + EDR
Klasse	Klasse 2
Unterstützte Profile	A2DP, AVRCP
Betriebsfrequenz	2,4 GHz-Band FH-SS
Reichweite	10 m Sichtlinie

Lautsprecherbox

Lautsprechereinheit(en)	
Tieftöner	10 cm Konustyp x 1 pro Kanal
Hochtöner	6 cm Konustyp x 1 pro Kanal
Impedanz	6 Ω
Abmessungen (B x H x T)	145 mm x 224 mm x 197 mm
Masse	1,9 kg

Allgemeine Daten

Stromversorgung	220 V bis 240 V Wechselstrom, 50 Hz
Leistungsaufnahme	17 W
Abmessungen (B x H x T)	153 mm x 224 mm x 232 mm
Masse	1,4 kg
Betriebstemperaturbereich	0°C bis +40°C
Betriebsluftfeuchtigkeitsbereich	35% bis 80% rel. Feuchte (ohne Kondensatbildung)

Leistungsaufnahme im Bereitschaftszustand (Wenn „BLUETOOTH STANDBY“ auf „OFF“ gesetzt ist)	0,3 W (ca.)
Leistungsaufnahme im Bereitschaftszustand (Wenn „BLUETOOTH STANDBY“ auf „ON“ gesetzt ist)	0,4 W (ca.)

Hinweis:

- Änderungen der technischen Daten sind jederzeit vorbehalten.
Die angegebenen Masse- und Abmessungsdaten sind ungefähre Werte.
- Der Gesamtklirrfaktor wurde mit einem Digitalspektrometer gemessen.

Bluetooth®-Informationen

Panasonic übernimmt keine Haftung für Daten und/oder Informationen, die während einer drahtlosen Übertragung kompromittiert werden.

Frequenzband

- Dieses System nutzt das 2,4 GHz Frequenzband.

Zertifizierung

- Dieses System hält die Frequenzbeschränkungen ein und verfügt über eine Zertifizierung gemäß der Frequenznutzungsplanverordnung. Deshalb ist eine Funkzulassung nicht notwendig.
- Die folgenden Handlungen sind strafbar:
 - Das Zerlegen oder Ändern des Hauptgeräts.
 - Spezifikationsanzeigen werden entfernt.

Nutzungsbeschränkungen

- Drahtlose Übertragung und/oder Verwendung von mit Bluetooth® ausgerüsteten Geräten ist nicht garantiert.
- Alle Geräte müssen den Normen der Bluetooth SIG, Inc. entsprechen.
- Je nach Spezifikationen und Einstellungen eines Gerätes, kann die Verbindung nicht hergestellt werden oder einige Funktionen können unterschiedlich sein.
- Dieses System unterstützt Bluetooth® Sicherheitsfunktionen. Je nach Betriebskonfiguration und/oder Einstellungen ist diese Sicherheit möglicherweise nicht ausreichend. Die drahtlose Übertragung von Daten in dieses System sollte mit Vorsicht erfolgen.
- Dieses System kann keine Daten auf ein Bluetooth®-Gerät übertragen.

Verwendungsbereich

- Verwenden Sie dieses Gerät in einem maximalen Bereich von 10 m.
- Die Reichweite kann sich aufgrund der Umgebung, Hindernissen oder Interferenzen verringern.

Interferenzen von anderen Geräten

- Dieses System funktioniert evtl. nicht richtig, und Probleme wie Rauschen und Tonsprünge können durch Funkstörungen entstehen, wenn sich das Gerät zu nahe an anderen Bluetooth®-Geräten oder Geräten, die das 2,4-GHz-Band verwenden, befindet.
- Dieses System funktioniert evtl. nicht ordnungsgemäß, wenn Funkwellen von einer in der Nähe befindlichen Sendestation usw. zu stark sind.

Verwendungszweck

- Dieses System ist nur für den normalen, allgemeinen Gebrauch bestimmt.
- Verwenden Sie dieses System nicht in der Nähe von Geräten oder in einer Umgebung, die empfindlich auf Radiofrequenzen reagiert (wie z.B. Flughäfen, Krankenhäuser, Laboratorien usw.).

Die Bluetooth®-Wortmarke und -Logos sind eingetragene Markenzeichen von Bluetooth SIG, Inc. und jede Verwendung dieser Marken durch Panasonic Corporation erfolgt unter Lizenz. Andere Warenzeichen und Handelsnamen sind Eigentum der jeweiligen Inhaber.

Die Verschlüsselungstechnologie für MP3-Dateien (MPEG Audio Layer-3) wurde von Fraunhofer IIS und Thomson lizenziert.

CE 0700

Konformitätserklärung

Hiermit erklärt „Panasonic Corporation“, dass sich das Gerät alle Grundanforderungen und sonstigen relevanten Auflagen der Direktive 1999/5/EC erfüllt.

Kunden können eine Kopie des Originals der Konformitätserklärung unserer R&TTE-Produkte von der folgenden Webseite herunterladen:

<http://www.doc.panasonic.de>

Kontaktadresse: Panasonic Marketing Europe GmbH, Panasonic Testing Centre, Winsbergring 15, 22525 Hamburg, Bundesrepublik Deutschland

Entsorgung von veralteten Geräten und benutzten Batterien

Nur für EU und Länder mit Recycling-Systemen



Diese Symbole auf den Produkten, Verpackungen und/oder Begleiddokumenten bedeuten, dass benutzte elektrische und elektronische Produkte und Batterien nicht in den allgemeinen Hausmüll gegeben werden dürfen.

Bitte bringen Sie diese alten Produkte und Batterien zur Behandlung, Aufarbeitung bzw. zum Recycling gemäß Ihrer Landesgesetzgebung zu Ihren zuständigen Sammelpunkten. Indem Sie sie ordnungsgemäß entsorgen, helfen Sie dabei, wertvolle Ressourcen zu schützen und eventuelle negative Auswirkungen auf die menschliche Gesundheit und die Umwelt zu vermeiden. Wenn Sie ausführlichere Informationen zur Sammlung und zum Recycling wünschen, wenden Sie sich bitte an Ihre örtlichen Verwaltungsbehörden. Gemäß Landesvorschriften können wegen nicht ordnungsgemäßer Entsorgung dieses Abfalls Strafgeelder verhängt werden.



Hinweis zum Batteriesymbol (unteres Symbol):

Dieses Symbol kann in Kombination mit einem chemischen Symbol verwendet werden. In diesem Fall erfüllt es die Anforderungen derjenigen Richtlinie, die für die betreffende Chemikalie erlassen wurde.

Votre appareil et les illustrations peuvent se présenter différemment.

Ces instructions de fonctionnement s'appliquent au système suivant.

Chaîne	SC-PM602
Appareil principal	SA-PM602
Enceintes	SB-PM500

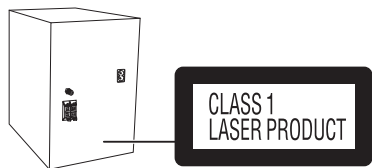

Les pictogrammes apposés sur ce produit (y compris les accessoires) ont les significations suivantes :

~	CA
□	Équipement de Classe II (Le produit est fabriqué avec une double isolation.)
	ACTIVÉ
⏻	Veille

Accessoires fournis

Vérifier que tous les accessoires fournis sont présents.

1 Cordon d'alimentation secteur

1 Antenne DAB



1 Télécommande
(N2QAYB000984)

Table des matières

Accessoires fournis	2
Précautions de sécurité	2
Raccordements	3
Emplacement des enceintes	3
Présentation des commandes	4
Préparation de la télécommande	4
Préparation du multimédia	5
Lecture multimédia	6
DAB+	8
Radio	9
Horloge et minuterie	10
Effets sonores	11
Autres	11
Guide de dépannage	12
Entretien	13
Spécifications	14
Références	15

Précautions de sécurité

AVERTISSEMENT !

Appareil

- Pour réduire les risques d'incendie, d'électrocution ou de dommages au produit :
 - Ne pas exposer cet appareil à la pluie, à l'humidité, à la chute de gouttes ou à des éclaboussures.
 - Ne placer aucun récipient contenant un liquide, tel qu'un vase, sur l'appareil.
 - N'utiliser que les accessoires recommandés.
 - Ne pas retirer les couvercles.
 - Ne pas réparer cet appareil soi-même. Pour toute intervention, faire appel à un technicien qualifié.
 - Ne pas laisser d'objets métalliques tomber dans l'appareil.

ATTENTION !

Appareil

- Pour réduire les risques d'incendie, d'électrocution ou de dommages au produit :
 - Ne pas installer ni placer l'appareil dans une bibliothèque, un placard encastré ni aucun autre espace réduit de façon à assurer une bonne ventilation.
 - Ne pas obstruer les orifices de ventilation de l'appareil avec des journaux, des nappes, des rideaux ou des objets similaires.
 - Ne pas placer des sources de flammes vives, telles que des bougies allumées, sur l'appareil.
- Cet appareil est destiné aux climats tempérés.
- Cet appareil peut être perturbé par les ondes radio des téléphones mobiles pendant l'utilisation. Si vous constatez de telles interférences, éloignez le téléphone mobile de l'appareil.
- Cet appareil utilise un laser. L'exécution de procédures ou l'utilisation de commandes ou de réglages autres que ceux spécifiés ici peuvent provoquer une exposition à des radiations dangereuses.

Cordon d'alimentation secteur

- La fiche d'alimentation est ce qui permet de déconnecter l'appareil. Installer cet appareil de telle sorte que la fiche d'alimentation puisse être débranchée immédiatement de la prise de courant.

Pile

- L'utilisation d'une pile de rechange incorrecte peut entraîner des risques d'explosion. N'utiliser qu'une pile identique ou le type de pile recommandé par le fabricant.
- Lors de la mise au rebut des piles, contacter les autorités locales ou le revendeur pour connaître la méthode de mise au rebut appropriée.
- Ne pas chauffer ni exposer à une flamme.
- Ne pas laisser la/les pile(s) dans un véhicule exposé à la lumière directe du soleil, portes et vitres fermées pendant une longue période.
- Ne pas démonter ou court-circuiter les piles.
- Ne pas charger la pile alcaline ou au manganèse.
- Ne pas utiliser de piles dont l'enveloppe a été retirée.
- Retirez la pile si vous n'utilisez pas la télécommande pendant une longue période de temps. Ranger dans un endroit frais et sombre.

Raccordements

Brancher le cordon d'alimentation dans la prise secteur une fois que tous les autres raccordements ont été effectués.

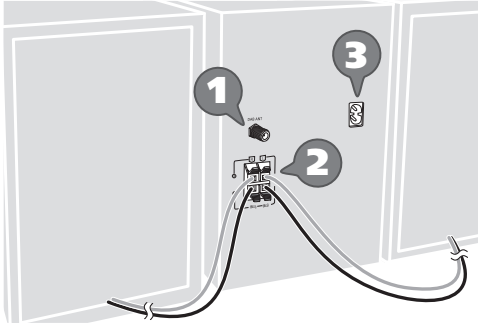

1 Raccorder l'antenne DAB.

Veiller à ne pas serrer l'écrou complètement.

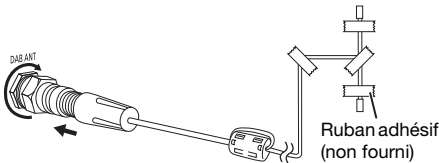

N'utiliser aucune autre antenne DAB que celle fournie.

Utiliser une antenne extérieure si la réception est médiocre.

2 Raccorder les enceintes.

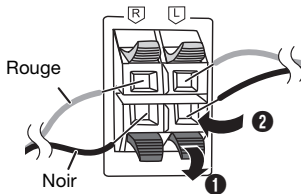

Veillez à ne pas croiser (court-circuiter) ou inverser la polarité des câbles d'enceinte afin de ne pas endommager les enceintes.

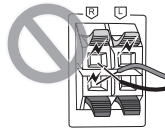

3 Raccorder le cordon d'alimentation secteur.



Ne pas utiliser le cordon d'alimentation secteur d'un autre appareil.

Économie d'énergie

L'appareil consomme une petite quantité d'électricité (→ « Spécifications ») quand il est en mode veille.

Débrancher l'alimentation si vous n'utilisez pas l'appareil.

Certains réglages seront perdus après avoir débranché l'appareil. Vous devez les régler de nouveau.

Emplacement des enceintes

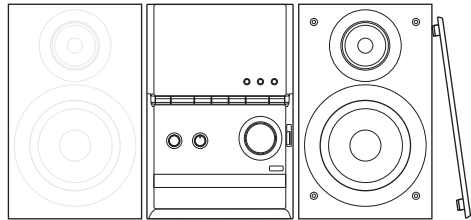

Les enceintes gauche et droite sont les mêmes.

N'utiliser que les enceintes fournies.

Vous pouvez endommager le système et diminuer la qualité du son si vous utilisez d'autres enceintes.

Remarque :

- Gardez vos enceintes à plus de 10 mm de l'unité principale pour la ventilation.
- Placez les enceintes sur une surface plane en toute sécurité.
- Ces enceintes n'ont pas de blindage magnétique. Ne pas les placer près de téléviseurs, d'ordinateurs ou d'autres appareils facilement influencés par le magnétisme.
- Lorsque vous jouez à des niveaux élevés pendant une longue période, elles peuvent causer des dommages aux enceintes et diminuer la durée de vie des enceintes.
- Diminuer le volume dans ces conditions pour éviter tout dommage :
 - Si le son est déformé.
 - Lorsque vous ajustez la qualité sonore.
- Pour empêcher tout dommage aux enceintes, ne touchez pas les cônes d'enceinte si vous retirez les filets.

ATTENTION !

- Utiliser les enceintes seulement avec la chaîne recommandée. Sinon, l'amplificateur et les enceintes peuvent subir des dommages, et il y aura risque d'incendie. En cas de dommages ou de changement brusque des performances, s'adresser à un technicien de réparations qualifié.
- Suivre les procédures figurant dans ces instructions lorsque vous montez les enceintes.

Présentation des commandes

Effectuer les procédures avec la télécommande. Il est également possible d'utiliser les touches de l'appareil principal, si ce sont les mêmes.

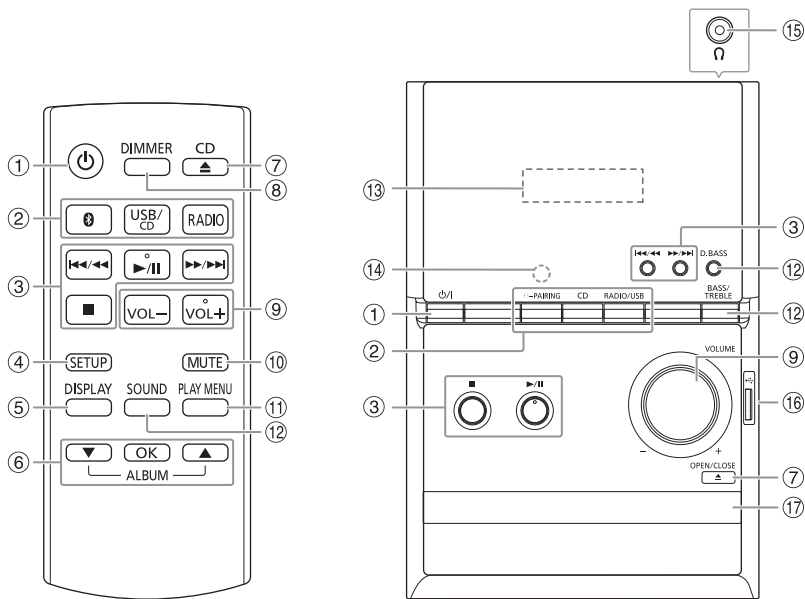

- ① **Interrupteur de veille/marche** [⏻], [⏻] Appuyer sur cet interrupteur pour faire basculer l'appareil du mode de marche au mode de veille, et vice versa. En mode de veille, l'appareil continue de consommer une petite quantité de courant.
- ② **Sélectionner la source audio**
Sur l'appareil principal : Appuyer et maintenir [⏻] -PAIRING] pour démarrer l'appairage Bluetooth®.
- ③ Commande de lecture de base
- ④ Voir le menu de configuration
- ⑤ Afficher les informations le contenu
- ⑥ Sélectionner ou confirmer l'option
- ⑦ Ouvrir ou fermer le tiroir du disque
- ⑧ **Diminuer la luminosité de l'écran**
Pour annuler, ré-appuyez sur la touche.
- ⑨ Ajuster le niveau de volume
- ⑩ **Désactiver le son**
Pour annuler, ré-appuyez sur la touche. « MUTE » est également annulé lorsque vous ajustez le volume ou lorsque vous éteignez l'appareil.
- ⑪ Afficher le menu de lecture
- ⑫ Sélectionner des effets sonores
- ⑬ Afficheur
- ⑭ **Capteur de la télécommande**
Distance : Dans le rayon de 7 m environ
Angle : Environ 20° de haut en bas, 30° à gauche et à droite

- ⑮ **Prise pour casque** (Ⓜ)
Type de fiche : Ø 3,5 mm stéréo (non fourni)
– Une pression excessive du son provenant des écouteurs et haut-parleurs peut entraîner une perte de l'ouïe.
– A pleine puissance, l'écoute prolongée du baladeur peut endommager l'oreille de l'utilisateur.
- ⑯ Port USB (Ⓜ)
- ⑰ Tiroir de disque

Préparation de la télécommande

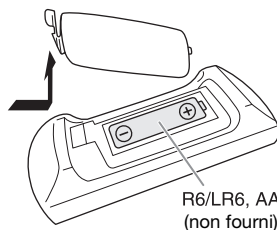

Utiliser des pile alcalines ou au manganèse.

Installez la pile de sorte que les pôles (+ et -) soient alignés avec ceux de la télécommande.

Préparation du multimédia

Disque

- 1 Appuyez sur [CD ▲] (appareil principal: [▲ OPEN/CLOSE]) pour ouvrir le tiroir disque. Y mettre un disque avec l'étiquette faisant face vers le haut. Appuyez de nouveau sur pour refermer le tiroir du disque.
- 2 Appuyer sur [USB/CD] pour sélectionner « CD ».

USB

- 1 Réduire le volume et raccorder le périphérique USB au port USB. Immobiliser l'appareil principal lors du raccordement ou de la déconnexion du périphérique USB.
- 2 Appuyer sur [USB/CD] pour sélectionner « USB ».

Remarque :

Ne pas utiliser un câble d'extension USB. L'appareil ne reconnaît pas le périphérique USB connecté par un câble.

Bluetooth®

Vous pouvez connecter et lire un périphérique audio sans fil via Bluetooth®.

Préparation

- Activer la fonction Bluetooth® du périphérique et rapprocher le périphérique du système.
- Lire les instructions de fonctionnement du périphérique pour des détails.

Appairage d'un périphérique

Préparation

Si cet appareil est connecté à un périphérique Bluetooth®, le déconnecter (➔ « Déconnexion d'un périphérique »).

- 1 Appuyer sur [🔗]. Si « PAIRING » s'affiche, passer à l'étape 3.
- 2 Appuyer sur [PLAY MENU] pour sélectionner « PAIRING » puis appuyer sur [OK].
Ou appuyer et maintenir [🔗 -PAIRING] sur l'appareil principal jusqu'à ce que « PAIRING » s'affiche.
- 3 Sélectionner « SC-PM602 » dans le menu Bluetooth® du périphérique.
Si le système demande un code d'accès, saisir « 0000 ».
Le périphérique se connecte automatiquement à ce système une fois l'appairage terminé.
Le nom du périphérique connecté s'affiche pendant quelques secondes.

Remarque :

Vous pouvez appairer jusqu'à 8 périphériques avec ce système. Si un 9ème périphérique est appairé, le périphérique resté le plus longtemps inutilisé est remplacé.

Connexion d'un périphérique

Préparation

Si cet appareil est connecté à un périphérique Bluetooth®, le déconnecter (➔ « Déconnexion d'un périphérique »).

- 1 Appuyer sur [🔗].
« BLUETOOTH READY » s'affiche.
- 2 Sélectionner « SC-PM602 » dans le menu Bluetooth® du périphérique.
Le nom du périphérique connecté s'affiche pendant quelques secondes.
- 3 Lancer la lecture sur le périphérique.

Remarque :

- Un périphérique doit être appairé pour la connexion.
- Ce système ne peut se connecter qu'à un seul périphérique à la fois.
- Si la source « BLUETOOTH » est sélectionnée, cet appareil essaie automatiquement de se connecter au dernier périphérique connecté. (LINKING s'affiche au cours de ce processus.)

Déconnexion d'un périphérique

- 1 Appuyer sur [🔗].
- 2 Appuyer à plusieurs reprises sur [PLAY MENU] pour sélectionner « DISCONNECT? ».
- 3 Appuyer sur [▲, ▼] pour sélectionner « OK? YES » puis appuyer sur [OK].
« BLUETOOTH READY » s'affiche.
Pour annuler, sélectionner « OK? NO ».

Utilisation de l'appareil principal

Appuyer et maintenir la touche [🔗 -PAIRING] enfoncée jusqu'à ce que « PAIRING » s'affiche.

Remarque :

Un périphérique est déconnecté quand vous :

- Sélectionnez une source audio différente.
- Déplacez le périphérique hors de la plage maximale.
- Désactivez la transmission Bluetooth® du périphérique.
- Éteignez le système ou le périphérique.

Lecture multimédia

Les repères suivants indiquent la disponibilité de la fonction.

CD : CD-R/RW en format CD-DA ou avec des fichiers MP3.

USB : Périphérique USB avec des fichiers MP3.

BLUETOOTH : Périphérique Bluetooth®.

Lecture de base

CD **USB** **BLUETOOTH**

Lecture	Appuyer sur [▶/].
Arrêter	Appuyer sur [■]. USB La position est mise en mémoire. « RESUME » s'affiche. Appuyer de nouveaux deux fois pour arrêter complètement.
Pause	Appuyer sur [▶/]. Réappuyer pour continuer la lecture.
Saut	Appuyer sur [◀◀/◀◀] ou [▶▶/▶▶] pour sauter une plage. CD USB Appuyer sur [▲, ▼] pour sauter un album MP3.
Recherche	Maintenir la touche [◀◀/◀◀] ou [▶▶/▶▶] enfoncée.

Remarque :

En fonction du périphérique Bluetooth®, certaines opérations peuvent ne pas fonctionner.

Affichage des informations disponibles

CD **USB** **BLUETOOTH**

Vous pouvez consulter les informations disponibles sur l'écran.

Appuyer sur [DISPLAY].

Remarque :

- Nombre maximal de caractères affichables : environ 32
- Cet appareil peut afficher les balises ID3 versions 1.0, 1.1 et 2.3.
- Les données de texte que l'appareil ne prend pas en charge peuvent s'afficher différemment.
- Exemple : Affichage de l'album MP3 et du numéro de plage.



Numéro
d'album

Numéro
de plage

Menu de lecture

CD **USB**

1 Appuyer à plusieurs reprises sur [PLAY MENU] pour sélectionner « PLAYMODE » ou « REPEAT ».

2 Appuyer sur [▲, ▼] pour sélectionner le réglage et appuyer sur [OK].

PLAYMODE

OFF PLAYMODE	Annuler le réglage.
1-TRACK 1 [▶]	Lire une plage sélectionnée. Appuyer sur [◀◀/◀◀] ou [▶▶/▶▶] pour sélectionner la plage.
1-ALBUM 1 [■]	Lire un album MP3 sélectionné. Appuyer sur [▲, ▼] pour sélectionner un album MP3.
RANDOM RND	Lire toutes les plages de manière aléatoire.
1-ALBUM RANDOM 1 [■] RND	Lire toutes les plages d'un album MP3 sélectionné de manière aléatoire. Appuyer sur [▲, ▼] pour sélectionner un album MP3.

REPEAT

OFF REPEAT	Annuler le réglage.
ON REPEAT [↻]	Lecture répétée.

Remarque :

- Pendant la lecture aléatoire il n'est pas possible d'accéder directement aux plages déjà lues.
- Le réglage est annulé lorsque vous ouvrez le tiroir disque ou déconnecter le périphérique USB.

Mode Liaison

BLUETOOTH

Il est possible de changer le mode de liaison pour l'adapter au type de connexion.

Préparation

Si cet appareil est connecté à un périphérique Bluetooth®, le déconnecter (→ « Déconnexion d'un périphérique »).

- Appuyer à plusieurs reprises sur [PLAY MENU] pour sélectionner « LINK MODE ».
- Appuyer sur [▲, ▼] pour sélectionner le mode et appuyer sur [OK].

MODE 1	Accent sur la connectivité.
MODE 2 (par défaut)	Accent sur la qualité sonore.

Remarque :

- En fonction du périphérique, l'image et le son à lire peuvent ne pas être synchronisés. Dans ce cas, sélectionnez « MODE 1 ».
- Sélectionner « MODE 1 » si le son est interrompu.

Niveau d'entrée

BLUETOOTH

Il est possible de modifier le réglage du niveau d'entrée si le niveau d'entrée sonore de la transmission Bluetooth® est trop faible.

- Appuyer à plusieurs reprises sur [PLAY MENU] pour sélectionner « INPUT LEVEL ».
- Appuyer sur [▲, ▼] pour sélectionner le niveau et appuyer sur [OK].



Remarque :

Sélectionner « LEVEL 0 » si le son est déformé.

Remarque sur le disque

- Cet appareil peut lire les CD-R/RW contenant des fichiers MP3 ou CD-DA.
- Avant la lecture, finalisez le disque sur le dispositif sur lequel il a été enregistré.
- Il est possible que certains CD-R/RW ne puissent pas être lus en raison de l'état de l'enregistrement.

Remarque sur les périphériques USB

- Cet appareil prend en charge l'USB 2.0 pleine vitesse.
- Cet appareil peut prendre en charge des périphériques USB jusqu'à 32 Go.
- Seul le système de fichiers FAT 12/16/32 est pris en charge.

Remarque sur les fichiers MP3

- Les fichiers sont définis en tant que plages et les dossiers sont définis en tant qu'albums.
- Les plages doivent comporter l'extension « .mp3 » ou « .MP3 ».
- Les plages ne seront pas forcément lues dans l'ordre dans lequel vous les avez enregistrées.
- Certains fichiers peuvent ne pas fonctionner en raison de la taille du secteur.

Fichier MP3 sur un disque

- Cet appareil peut accéder au maximum à :
 - 255 albums (y compris le dossier racine)
 - 999 plages
 - 20 sessions
- Les disques doivent être conformes à la norme ISO9660, niveau 1 ou 2 (sauf pour les formats étendus).

Fichier MP3 sur un périphérique USB

- Cet appareil peut accéder au maximum à :
 - 800 albums (y compris le dossier racine)
 - 8000 plages
 - 999 plages dans un album

Préparation

Appuyer sur [RADIO] pour sélectionner « DAB+ ».

Remarque :

Si « DAB+ » est sélectionné pour la première fois, le système effectuera automatiquement la syntonisation.

Réglage manuel

- 1 Appuyer à plusieurs reprises sur [PLAY MENU] pour sélectionner « MANUAL SCAN ».
- 2 Appuyer sur [▲, ▼] pour sélectionner le bloc de fréquences et appuyer sur [OK].
Si aucune station n'est détectée, « SCAN FAILED » s'affiche.
Régler l'antenne et essayer de nouveau.

Accord automatique

- 1 Appuyer sur [PLAY MENU] pour sélectionner « AUTOSCAN » puis appuyer sur [OK].
« START? » s'affiche.
- 2 Appuyer sur [OK] pour lancer la syntonisation.
« DAB AUTO SCAN » s'affiche.
Si aucune station n'est détectée, « SCAN FAILED » s'affiche.
Faire la syntonisation manuellement.

Remarque :

Les fréquences préréglées sont effacées après la syntonisation automatique.

Préréglage de la mémoire

Il est possible de préréglé jusqu'à 20 stations.

- 1 Appuyer à plusieurs reprises sur [PLAY MENU] pour sélectionner « TUNE MODE ».
- 2 Appuyer sur [▲, ▼] pour sélectionner « STATION » puis appuyer sur [OK].
- 3 Appuyer sur [◀◀/▶▶] ou [▶▶/▶▶] pour syntoniser la station souhaitée.
- 4 Appuyer sur [OK].
- 5 Appuyer sur [▲, ▼] pour sélectionner un numéro préréglé et appuyer sur [OK].
Effectuer les étapes 3 à 5 à nouveau afin de préréglé plus de stations.
La nouvelle station remplace toute station qui occupe le même numéro préréglé.

Remarque :

Il est impossible de préréglé une station lorsque la station ne diffuse pas ou lorsqu'un service secondaire a été sélectionné.

Sélection d'une station préréglée

- 1 Appuyer à plusieurs reprises sur [PLAY MENU] pour sélectionner « TUNE MODE ».
- 2 Appuyer sur [▲, ▼] pour sélectionner « PRESET » puis appuyer sur [OK].

- 3 Appuyer sur [◀◀/▶▶] ou [▶▶/▶▶] pour sélectionner la station préréglée.

Service secondaire

Les services secondaires peuvent être écoutés lorsque «  » s'affiche.

- 1 Appuyer à plusieurs reprises sur [PLAY MENU] pour sélectionner « DAB SECONDARY ».
- 2 Appuyer sur [▲, ▼] pour sélectionner le service secondaire et appuyer sur [OK].
Pour annuler, sélectionner « PRIMARY ».

Remarque :

Le réglage est annulé lorsque d'autres stations sont sélectionnées.

Affichage des informations disponibles

Il est possible de consulter les informations suivantes sur l'écran :

- Informations sur la diffusion DAB
- Type de programme
- Étiquette ensemble
- Fréquence
- Heure

Appuyer sur [DISPLAY].

Vérification de la qualité du signal

La qualité du signal peut être vérifiée au moment du réglage de l'antenne.

- 1 Appuyer à plusieurs reprises sur [PLAY MENU] pour sélectionner « SIGNAL QUALITY » puis appuyer sur [OK].
Le bloc de fréquence s'affiche, suivi de la qualité de la réception.
Pour sélectionner d'autres blocs de fréquence, appuyer sur [▲, ▼].

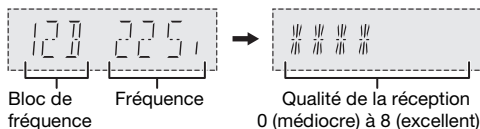

- 2 Appuyer de nouveau sur [OK] pour quitter.

Réglage automatique de l'horloge

L'horloge peut être réglée pour se mettre à jour automatiquement.

- 1 Appuyer sur [PLAY MENU] pour sélectionner « AUTO CLOCK ADJ ».
- 2 Appuyer sur [▲, ▼] pour sélectionner « ON ADJUST » puis appuyer sur [OK].
Pour annuler, sélectionner « OFF ADJUST ».

Radio

Préparation

Appuyer sur [RADIO] pour sélectionner « FM ».

Réglage manuel

- 1 Appuyer à plusieurs reprises sur [PLAY MENU] pour sélectionner « TUNE MODE ».
- 2 Appuyer sur [▲, ▼] pour sélectionner « MANUAL » puis appuyer sur [OK].
- 3 Appuyer sur [◀◀/◀◀] ou [▶▶/▶▶] pour syntoniser la station souhaitée.
Pour effectuer automatiquement la syntonisation, appuyer sur la touche et la maintenir enfoncée jusqu'à ce que la fréquence commence à changer rapidement.
« STEREO » s'affiche lors de la réception d'une émission stéréo.

Préréglage de la mémoire

Il est possible de préréglé jusqu'à 30 stations FM.

Préréglage automatique

- 1 Appuyer sur [PLAY MENU] pour sélectionner « A.PRESET ».
- 2 Appuyer sur [▲, ▼] pour sélectionner le réglage et appuyer sur [OK].

LOWEST	La syntonisation commence à partir de la fréquence la plus basse.
CURRENT	La syntonisation commence à partir de la fréquence en cours.

Le tuner prérégle toutes les stations captées sur les canaux dans l'ordre croissant.
Pour annuler, appuyer sur [■].

Préréglage manuel

- 1 Appuyer à plusieurs reprises sur [PLAY MENU] pour sélectionner « TUNE MODE ».
- 2 Appuyer sur [▲, ▼] pour sélectionner « MANUAL » puis appuyer sur [OK].
- 3 Appuyer sur [◀◀/◀◀] ou [▶▶/▶▶] pour syntoniser la station souhaitée.
- 4 Appuyer sur [OK].
- 5 Appuyer sur [▲, ▼] pour sélectionner un numéro préréglé et appuyer sur [OK].
Effectuer les étapes 3 à 5 à nouveau afin de préréglé plus de stations.
La nouvelle station remplace toute station qui occupe le même numéro préréglé.

Sélection d'une station préréglée

- 1 Appuyer à plusieurs reprises sur [PLAY MENU] pour sélectionner « TUNE MODE ».
- 2 Appuyer sur [▲, ▼] pour sélectionner « PRESET » puis appuyer sur [OK].
- 3 Appuyer sur [◀◀/◀◀] ou [▶▶/▶▶] pour sélectionner la station préréglée.

Amélioration de la qualité sonore

- 1 Appuyer à plusieurs reprises sur [PLAY MENU] pour sélectionner « FM MODE ».
- 2 Appuyer sur [▲, ▼] pour sélectionner « MONO » puis appuyer sur [OK].
Pour annuler, sélectionner « STEREO ».
« MONO » est également annulé lorsque vous modifiez la fréquence.

Pour mémoriser le réglage

Passer à l'étape 4 sur « Préréglage manuel ».

Vérification de l'état du signal

Appuyer sur [DISPLAY] pour sélectionner « FM STATUS ».

FM - - - -	Le signal FM est en monaural. L'appareil n'est pas syntonisé sur une station.
FM ST	Le signal FM est en stéréo.
FM MONO	« MONO » est sélectionné en tant que « FM MODE ».

Diffusion RDS

Cet appareil peut afficher les données de texte transmises par les stations de radio dotées du système RDS disponible dans certaines régions.

Appuyer à plusieurs reprises sur [DISPLAY].

PS	Service de programme
PTY	Type de programme
FREQ	Fréquence

Remarque :

Il est possible que le système RDS ne soit pas disponible si la réception n'est pas bonne.

Réglage de l'horloge

Cette horloge fonctionne avec un cycle horaire de 24 heures.

- 1 Appuyer à plusieurs reprises sur [SETUP] pour sélectionner « CLOCK ».
- 2 Appuyer sur [▲, ▼] pour régler l'heure et appuyer sur [OK].

Pour vérifier l'heure

Appuyer à plusieurs reprises sur [SETUP] pour sélectionner « CLOCK » puis appuyer sur [OK]. En mode de veille, appuyer sur [DISPLAY].

Remarque :

Remettre l'horloge à l'heure régulièrement pour maintenir l'heure juste.

Minuterie de lecture

(Sauf pour une source Bluetooth®)

Il est possible de régler la minuterie pour qu'elle démarre à une heure donnée pour vous réveiller.

Préparation

Régler l'horloge.

- 1 Appuyer sur [SETUP] pour sélectionner « TIMER ADJ ».
- 2 Appuyer sur [▲, ▼] pour régler l'heure de début et appuyer sur [OK].
- 3 Répéter l'étape 2 pour régler l'heure de fin.
- 4 Appuyer sur [▲, ▼] pour sélectionner la source que vous souhaitez lire et appuyer sur [OK].

Pour activer la minuterie

- 1 Appuyer à plusieurs reprises sur [SETUP] pour sélectionner « TIMER SET ».
- 2 Appuyer sur [▲, ▼] pour sélectionner « SET » puis appuyer sur [OK].
« ⊕ » s'affiche.
Pour annuler, sélectionner « OFF ».
L'appareil doit être éteint pour que la minuterie fonctionne.

Pour vérifier le réglage

Appuyer à plusieurs reprises sur [SETUP] pour sélectionner « TIMER ADJ » puis appuyer sur [OK]. En mode de veille, appuyer sur [DISPLAY] deux fois.

Remarque :

- La minuterie démarre à un volume faible et augmente progressivement jusqu'au niveau prédéfini.
- Si elle est activée, la minuterie entre en fonction chaque jour à l'heure spécifiée.
- Si vous éteignez l'appareil et le rallumez tandis qu'une minuterie est en marche, la minuterie ne s'arrêtera pas à l'heure de fin.

La minuterie de veille éteint l'appareil après l'heure réglée.

- 1 Appuyer à plusieurs reprises sur [SETUP] pour sélectionner « SLEEP ».
- 2 Appuyer sur [▲, ▼] pour sélectionner le réglage (en minutes) et appuyer sur [OK].
Pour annuler, sélectionner « OFF ».

SLEEP 30 ↔ SLEEP 60 ↔ SLEEP 90 ↔ SLEEP 120
↑ ↓ ← →

Remarque :

- Le temps restant s'affiche pendant quelques secondes. « SLEEP 1 » s'affiche toujours lorsqu'il ne reste qu'1 minute.
- La minuterie de veille peut être utilisée conjointement avec la minuterie de lecture.
- La minuterie de veille a toujours priorité. Veiller à ne pas régler des minuteriers qui se chevauchent.

Effets sonores

- 1 Appuyer à plusieurs reprises sur [SOUND] pour sélectionner l'effet sonore.
- 2 Appuyer sur [▲, ▼] pour sélectionner le réglage et appuyer sur [OK].

MY SOUND	« SOUND 1 », « SOUND 2 » ou « SOUND 3 » (→ « Enregistrement des réglages sonores »)
PRESET EQ	« HEAVY » (par défaut), « SOFT », « CLEAR », « VOCAL » ou « FLAT »
BASS	-4 à +4 (par défaut : 0) <i>Utilisation de l'appareil principal</i> 1. Appuyer sur [BASS/TREBLE] pour sélectionner « BASS ». 2. Appuyer sur [◀◀/▶▶] ou [▶▶/▶▶].
TREBLE	-4 à +4 (par défaut : 0) <i>Utilisation de l'appareil principal</i> 1. Appuyer sur [BASS/TREBLE] pour sélectionner « TREBLE ». 2. Appuyer sur [◀◀/▶▶] ou [▶▶/▶▶].
D.BASS	« ON D.BASS » (par défaut) ou « OFF D.BASS » <i>Utilisation de l'appareil principal</i> Appuyer à plusieurs reprises sur [D.BASS].
SURROUND	« ON SURROUND » ou « OFF SURROUND » (par défaut)

Remarque :

Les réglages modifiés seront conservés jusqu'à une prochaine modification, sauf indication contraire.

Enregistrement des réglages sonores

Il est possible d'enregistrer les effets sonores actuels (jusqu'à 3 combinaisons).

Préparation

Sélectionner des effets sonores.

- 1 Appuyer sur [SETUP] pour sélectionner « SAVE MY SOUND ».
- 2 Appuyer sur [▲, ▼] pour sélectionner un numéro de réglage sonore et appuyer sur [OK].
« SAVED » s'affiche.
Le nouveau réglage remplace le réglage sonore existant dans le même numéro.

Pour rappeler le réglage

- 1 Appuyer sur [SOUND] pour sélectionner « MY SOUND ».
- 2 Appuyer sur [▲, ▼] pour sélectionner le numéro de réglage sonore et appuyer sur [OK].

Autres

Extinction automatique

Cet appareil s'éteint automatiquement si vous ne l'utilisez pas depuis 20 heures.

- 1 Appuyer à plusieurs reprises sur [SETUP] pour sélectionner « AUTO OFF ».
- 2 Appuyer sur [▲, ▼] pour sélectionner « ON » puis appuyer sur [OK].
Pour annuler, sélectionner « OFF ».

Remarque :

Cette fonction ne marche pas lorsque la radio est la source ou lorsqu'un périphérique Bluetooth® est connecté.

Mise en veille Bluetooth®

Cette fonction allume automatiquement l'appareil lorsque vous établissez une connexion Bluetooth® à partir d'un périphérique apparié.

- 1 Appuyer à plusieurs reprises sur [SETUP] pour sélectionner « BLUETOOTH STANDBY ».
- 2 Appuyer sur [▲, ▼] pour sélectionner « ON » puis appuyer sur [OK].
Pour annuler, sélectionner « OFF ».

Vérification de la version logicielle

- 1 Appuyer à plusieurs reprises sur [SETUP] pour sélectionner « SW VER. » puis appuyer sur [OK].
La version logicielle s'affiche.
- 2 Appuyer de nouveau sur [OK] pour quitter.

Guide de dépannage

Avant de faire une demande de réparation, vérifier les points suivants. En cas de doutes sur certains points particuliers ou si les solutions indiquées ne résolvent pas le problème, demander les instructions au revendeur.

Problèmes courants

L'appareil ne fonctionne pas.

- La dispositif de sécurité a été activé. Effectuer l'opération suivante :
 1. Appuyer sur [⏻/⏹] sur l'appareil principal pour faire basculer l'appareil en mode de veille. Si l'appareil ne passe pas en mode de veille,
 - Appuyer et maintenir la touche enfoncée pendant au moins 10 secondes. Ou,
 - Débrancher le cordon d'alimentation secteur et le rebrancher.
 2. Appuyer de nouveau sur [⏻/⏹] pour mettre l'appareil sous tension. Si le problème persiste, consulter votre revendeur.

Aucune opération ne peut être faite avec la télécommande.

- Vérifier que la pile est bien installée.

Le son est déformé ou il n'y a pas de son.

- Ajuster le volume de l'appareil.
- Éteindre l'appareil, déterminer et corriger la cause, puis le rallumer. Cela peut être provoqué par l'utilisation des enceintes à une puissance ou à un volume excessif, et lors de l'utilisation de l'appareil dans un environnement chaud.

Un son de bourdonnement peut être émis au cours de la lecture.

- Un cordon d'alimentation secteur CA ou une lampe fluorescente se trouve à proximité des câbles. Éloigner les autres appareils et câbles des cordons de cet appareil.

Disque

L'affichage est incorrect.

La lecture ne démarre pas.

- Le disque n'a pas été correctement inséré. Le placer correctement.
- Le disque est sale. Nettoyer le disque.
- Remplacer le disque s'il est rayé, déformé ou non standard.
- Il y a de la condensation. Laisser l'appareil sécher pendant 1 à 2 heures.

USB

Le périphérique USB ou son contenu ne peut pas être lu.

- Le format du périphérique USB ou son contenu n'est pas compatible avec l'appareil.
- Les périphériques USB dont la capacité de mémoire est supérieure à 32 Go ne peuvent pas fonctionner dans certaines conditions.

Le périphérique USB fonctionne lentement.

- Les fichiers volumineux ou les périphériques USB de grande capacité sont plus longs à lire.

Le temps écoulé affiché est différent du temps de lecture réel.

- Transférer les données vers un autre périphérique USB ou sauvegarder les données et reformater le périphérique USB.

Radio/DAB+

La réception DAB+ est médiocre.

- Éloigner l'antenne des ordinateurs, des téléviseurs, des autres câbles et cordons.

Le son est déformé.

- Utiliser une antenne extérieure facultative. L'antenne doit être installée par un technicien qualifié.

On entend des battements.

- Éteindre le téléviseur ou l'éloigner de l'appareil.
- Éloigner les téléphones mobiles de l'appareil si les interférences sont apparentes.

Bluetooth®

L'appairage ne peut pas avoir lieu.

- Vérifier l'état du périphérique Bluetooth®.
- Le périphérique se trouve hors de la portée de communication de 10 m. Rapprocher le périphérique du système.

Le périphérique ne peut pas être connecté.

- L'appairage du périphérique n'a pas réussi. Refaites l'appairage.
- L'appairage du périphérique a été remplacé. Refaites l'appairage.
- Cet appareil est peut-être connecté à un périphérique différent. Déconnecter l'autre périphérique et essayer de l'appairer à nouveau.

Le périphérique est connecté, mais aucun son n'est émis à travers le système.

- Pour certaines périphériques Bluetooth® intégrés, vous devez régler manuellement la sortie audio sur « SC-PM602 ». Lire les instructions de fonctionnement du périphérique pour des détails.

Le son depuis le périphérique est interrompu.

- Le périphérique se trouve hors de la portée de communication de 10 m. Rapprocher le périphérique du système.
- Retirer tout obstacle entre le système et le périphérique.
- D'autres périphériques utilisant la bande de fréquence 2,4 GHz (routeur sans fil, micro-ondes, téléphones sans fil, etc.) créent des interférences. Rapprocher le périphérique de l'appareil et l'éloigner des autres périphériques.
- Sélectionner « MODE 1 » pour une communication stable.

L'image et le son à lire ne sont pas synchronisés.

- Redémarrer l'application de lecture du périphérique.

L'appareil principal affiche

« --:-- »

- Le cordon d'alimentation secteur vient d'être branché pour la première fois ou il y a eu une panne d'électricité récemment. Régler l'horloge.

« ADJUST CLOCK »

- L'horloge n'est pas à l'heure. Régler l'horloge.

« ADJUST TIMER »

- La minuterie de lecture n'est pas réglée. Régler la minuterie de lecture.

« AUTO OFF »

- L'appareil est resté inutilisé pendant 20 minutes et s'éteindra dans la minute qui suit. Pour annuler, appuyer sur n'importe quelle touche.

« ERROR »

- Une opération incorrecte a été faite. Lire les instructions et essayer de nouveau.

« F61 »

« F77 »

- Débrancher le cordon d'alimentation secteur et consulter votre revendeur.

« F703 »

- Examiner la connexion Bluetooth®.
- Déconnecter le périphérique Bluetooth®. Mettre le système hors tension et le rallumer ensuite.

« F76 »

- Il y a un problème d'alimentation électrique.
- Débrancher le cordon d'alimentation secteur et consulter votre revendeur.

« NODEVICE »

- Le périphérique USB n'est pas connecté. Vérifier la connexion.

« NO DISC »

- Aucun disque n'est inséré.

« NO MEMORY »

- Le pré-réglage de la mémoire DAB n'a pas été effectué.

« NO PLAY »

- Vérifier son contenu. Seul le format pris en charge peut être lu.
- Il se peut que le système rencontre un problème. Mettre le système hors tension et le rallumer ensuite.

« NO SIGNAL »

- La station ne peut pas être reçue. Régler l'antenne.

« PLAYERROR »

- Vous avez lu un format de fichier MP3 non pris en charge. L'appareil sautera cette plage et poursuivra la lecture à la plage suivante.

« REMOTE 1 »

« REMOTE 2 »

- La télécommande et l'appareil principal utilisent des codes différents. Changer le code de la télécommande.
 - Lorsque « REMOTE 1 » s'affiche, appuyer et maintenir les touches [OK] et [] enfoncées pendant 4 secondes minimum.
 - Lorsque « REMOTE 2 » s'affiche, appuyer et maintenir les touches [OK] et [USB/CD] enfoncées pendant 4 secondes minimum.

« SCAN FAILED »

- Les stations ne peuvent pas être reçues. Régler l'antenne et faites l'accord manuellement.

« SOUND 1 NOT SET »

« SOUND 2 NOT SET »

« SOUND 3 NOT SET »

- Les effets sonores n'ont pas été enregistrés dans le numéro de réglage sonore.

« USB OVER CURRENT ERROR »

- Le périphérique USB utilise trop de puissance. Déconnecter le périphérique USB, éteindre le système puis le rallumer.

« VBR »

- L'appareil ne peut pas afficher le temps de lecture restant avec les plages à débit binaire variable (VBR).

Code de la télécommande

Lorsque d'autres appareils Panasonic répondent à la télécommande de ce système, changer le code de télécommande de ce système.



Préparation

Appuyer sur [USB/CD] pour sélectionner « CD ».

Pour définir le code pour « REMOTE 2 »

- 1 Appuyer et maintenir la touche [CD] de l'appareil principal et [USB/CD] de la télécommande. « REMOTE 2 » s'affiche.
- 2 Appuyer et maintenir les touches [OK] et [USB/CD] enfoncées pendant au moins 4 secondes.



Pour définir le code pour « REMOTE 1 »

- 1 Appuyer et maintenir la touche [CD] de l'appareil principal et [] de la télécommande. « REMOTE 1 » s'affiche.
- 2 Appuyer et maintenir les touches [OK] et [] enfoncées pendant au moins 4 secondes.

Réinitialisation de la mémoire système

Dans les situations suivantes, réinitialiser la mémoire :

- La pression sur les touches est sans effet.
- Vous désirez effacer et réinitialiser le contenu de la mémoire.

- 1 Débrancher le cordon d'alimentation secteur.
- 2 Pendant que la touche [] de l'appareil principal est maintenue enfoncée longuement, rebrancher le cordon d'alimentation secteur. Continuer à appuyer et à maintenir la touche enfoncée jusqu'à ce que « ----- » s'affiche.
- 3 Relâcher [].

Les valeurs par défaut définies en usine de tous les réglages sont alors rétablies.

Les éléments en mémoire doivent être à nouveau définis.

Entretien

Pour nettoyer l'appareil, l'essuyer avec un chiffon doux et sec.

- Ne jamais utiliser d'alcool, de diluant pour peinture ni de benzène pour nettoyer l'appareil.
- Avant d'utiliser un chiffon imprégné d'un produit chimique, lire attentivement les instructions qui accompagnent le chiffon.

Spécifications

Section amplificateur

Puissance de sortie RMS

Canal avant (les deux canaux entraînés)	20 W par canal (6 Ω), 1 kHz, distorsion harmonique totale 10%
Puissance RMS totale	40 W

Section tuner, bornes

Mémoire préréglée 30 stations FM

Modulation de fréquence (FM)

Plage de fréquence	87,50 MHz à 108,00 MHz (pas de 50 kHz)
Bornes d'antenne	75 Ω (asymétriques)

Prise pour casque

Borne	Prise stéréo, 3,5 mm
-------	----------------------

Section DAB+

Mémoires DAB 20 stations

Bande de fréquence (longueur d'onde)

Bande III	5A à 13F (174,928 MHz à 239,200 MHz)
-----------	--------------------------------------

Sensibilité *BER 4x10⁻⁴

Exigence min.	-98 dBm
---------------	---------

Antenne externe DAB

Borne	F - Connecteur (75 Ω)
-------	-----------------------

Section disque

Disques pris en charge (8 cm ou 12 cm)

CD, CD-R/RW (CD-DA, MP3*)

* MPEG-1 Layer 3, MPEG-2 Layer 3

Capteur

Longueur d'onde	790 nm (CD)
-----------------	-------------

Section USB

Port USB SORTIE DC 5 V, 500 mA

Norme USB USB 2.0 pleine vitesse

Prise en charge de fichiers multimédias

MP3 (*.mp3)

Système de fichiers du périphérique USB

FAT12, FAT16, FAT32

Section Bluetooth®

Version Bluetooth® Ver. 2.1 + EDR

Classe Classe 2

Profiles pris en charge A2DP, AVRCP

Fréquence de fonctionnement Bande 2,4 GHz FH-SS

Distance de fonctionnement Ligne visuelle de 10 m

Section enceintes

Enceinte(s)

Woofers	Type cône de 10 cm x 1 par canal
Tweeter	Type cône de 6 cm x 1 par canal

Impédance 6 Ω

Dimensions (L x H x P) 145 mm x 224 mm x 197 mm

Poids 1,9 kg

Données générales

Alimentation CA 220 V à 240 V, 50 Hz

Consommation 17 W

Dimensions (L x H x P) 153 mm x 224 mm x 232 mm

Poids 1,4 kg

Plage de température de fonctionnement

0°C à +40°C

Plage d'humidité de fonctionnement

35% à 80% HR (sans condensation)

Consommation en mode de veille

(Avec veille « BLUETOOTH STANDBY » réglée sur « OFF »)

0,3 W (environ)

Consommation en mode de veille

(Avec veille « BLUETOOTH STANDBY » réglée sur « ON »)

0,4 W (environ)

Remarque :

- Spécifications sujettes à modifications sans préavis. Les poids et les dimensions sont approximatifs.
- La distorsion harmonique totale est mesurée au moyen d'un analyseur de spectre numérique.

À propos de Bluetooth®

Panasonic décline toute responsabilité en cas de compromission de données et/ou d'informations au cours d'une transmission sans fil.

Bande fréquence

- Ce système utilise la bande fréquence de 2,4 GHz.

Certification

- Ce système est conforme aux restrictions relatives aux fréquences et a été certifié relativement aux lois relatives aux fréquences. Ainsi, une autorisation de connexion sans fil est inutile.
- Les actions ci-dessous sont passibles d'une peine :
 - Démontage ou modification de l'appareil principal.
 - Suppression des indications de spécification.

Restrictions d'utilisation

- La transmission sans fil et/ou l'utilisation avec tous les périphériques équipés de la fonction Bluetooth® n'est pas garantie.
- Tous les périphériques doivent être conformes aux normes définies par Bluetooth SIG, Inc.
- Selon les spécifications et les réglages d'un périphérique, ce dernier peut ne pas réussir à se connecter ou certaines opérations peuvent être différentes.
- Ce système prend en charge les fonctions de sécurité Bluetooth®. Mais en fonction de l'environnement de fonctionnement et/ou des réglages, cette sécurité peut être insuffisante. Transmettre les données sans fil à ce système avec précaution.
- Ce système ne peut pas transmettre de données vers un périphérique Bluetooth®.

Portée d'utilisation

- Utiliser ce périphérique à une portée maximale de 10 m.
- La portée peut décroître en fonction de l'environnement, des obstacles ou des interférences.

Interférences provenant d'autres appareils

- Ce système peut ne pas fonctionner correctement et des problèmes tels que du bruit et des sauts sonores peuvent survenir à cause des interférences des ondes radio si cet appareil est installé trop près d'autres dispositifs Bluetooth® ou de dispositifs utilisant la bande 2,4 GHz.
- Ce système peut ne pas fonctionner correctement si les ondes radio d'une station d'émission ou autre se trouvant à proximité sont trop puissantes.

Utilisation prévue

- Ce système est pour une utilisation normale et générale uniquement.
- Ne pas utiliser ce système à proximité d'un appareil dans un environnement sensible aux perturbations radioélectriques (exemple : aéroports, hôpitaux, laboratoires, etc.).

Le nom et les logos de la marque Bluetooth® sont des marques déposées appartenant à Bluetooth SIG, Inc. et toute utilisation de ces marques par Panasonic Corporation est effectuée sous licence. Les autres marques et noms commerciaux appartiennent à leurs propriétaires respectifs.

Technologie MPEG avec ses 3 couches de codage audio sous licence de Fraunhofer IIS et de Thomson.

CE0700

Déclaration de conformité (DoC)

Par la présente, « *Panasonic Corporation* » déclare que cet appareil est conforme aux exigences essentielles et autres dispositions pertinentes de la Directive 1999/5/CE.

Les clients peuvent télécharger une copie de la DoC originale de nos appareils R&TTE depuis notre serveur DoC :

<http://www.doc.panasonic.de>

Contactez le représentant autorisé : Panasonic Marketing Europe GmbH, Panasonic Testing Centre, Winsbergring 15, 22525 Hamburg, Allemagne

Mise au rebut des piles et des appareils électriques usagés

Uniquement pour l'Union Européenne et les pays dotés de systèmes de recyclage



Apposés sur le produit lui-même, sur son emballage, ou figurant dans la documentation qui l'accompagne, ces pictogrammes indiquent que les piles et appareils électriques et électroniques usagés doivent être séparés des ordures ménagères.

Afin de permettre le traitement, la valorisation et le recyclage adéquats des piles et des appareils usagés, veuillez les porter à l'un des points de collecte prévus, conformément à la législation nationale en vigueur.

En les éliminant correctement, vous contribuez à prévenir le gaspillage de ressources précieuses ainsi qu'à protéger la santé humaine et l'environnement.

Pour de plus amples renseignements sur la collecte et le recyclage, veuillez vous renseigner auprès de votre mairie.

Le non-respect de la réglementation relative à l'élimination des déchets est passible d'une peine d'amende.



Note relative au pictogramme à apposer sur les piles (symbole du bas) :

Le pictogramme représentant une poubelle sur roues barrée d'une croix est conforme à la réglementation. Si ce pictogramme est combiné avec un symbole chimique, il remplit également les exigences posées par la Directive relative au produit chimique concerné.

Il sistema e le illustrazioni possono apparire differenti.
 Queste istruzioni per l'uso sono applicabili al seguente sistema.

Sistema	SC-PM602
Unità principale	SA-PM602
Diffusori	SB-PM500

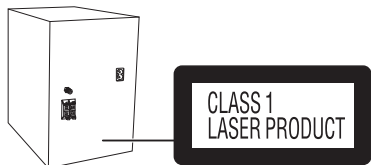

I simboli su questo prodotto (inclusi gli accessory) rappresenta quanto segue:

~	CA
□	Apparecchiatura Classe II (la struttura del prodotto presenta doppio isolamento.)
	ON
⏻	Standby

Accessori in dotazione

Controllare e identificare gli accessori in dotazione.

- 1 Cavo di alimentazione CA
- 1 Antenna DAB



- 1 Telecomando (N2QAYB000984)

Indice

Accessori in dotazione	2
Precauzioni per la sicurezza	2
Collegamenti	3
Disposizione dei diffusori	3
Panoramica dei comandi	4
Preparazione del telecomando	4
Preparazione del supporto multimediale	5
Riproduzione multimediale	6
DAB+	8
Radio	9
Orologio e timer	10
Effetti sonori	11
Altri	11
Risoluzione dei problemi	12
Manutenzione	13
Dati tecnici	14
Riferimenti	15

Precauzioni per la sicurezza

AVVERTENZA!

Unità

- Per ridurre il rischio d'incendio, scosse elettriche o danni al prodotto,
 - Non esporlo alla pioggia, umidità, gocciolamenti o spruzzi.
 - Evitare di mettervi sopra oggetti pieni di liquidi, come vasi.
 - Usare soltanto gli accessori consigliati.
 - Non aprire i coperchi.
 - Non tentare di riparare questa unità da soli. Per le riparazioni, rivolgersi al personale di assistenza qualificato.
 - Non lasciare che oggetti metallici cadano all'interno dell'unità.

ATTENZIONE!

Unità

- Per ridurre il rischio d'incendio, scosse elettriche o danni al prodotto,
 - Per mantenere una buona ventilazione, non installare o sistemare questa unità in uno scaffale per libri, armadietto incorporato od altro spazio ristretto.
 - Non ostruire le aperture di ventilazione dell'unità con giornali, tovaglie, tende ed altri oggetti simili.
 - Non mettere sull'unità sorgenti di fiamme libere, come candele accese.
- Questa unità è progettata per l'uso nei paesi con clima temperato.
- Durante l'uso, questa unità potrebbe essere soggetta alle interferenze radio causate dal cellulare. Se si dovesse verificare tale interferenza, aumentare la distanza tra questa unità e il cellulare.
- Questa unità utilizza un laser. L'uso di apparecchi di controllo o di regolazione, o procedure di utilizzazione diverse da quelle indicate in questo manuale di istruzioni, possono causare l'esposizione a radiazioni pericolose.

Cavo di alimentazione CA

- La spina di alimentazione è il dispositivo di interruzione. Installare questa unità in modo che la spina di alimentazione possa essere scollegata immediatamente dalla presa di corrente.

Batteria

- Se la batteria non è sostituita correttamente, potrebbe verificarsi un'esplosione. Per la sostituzione utilizzare solo batterie di tipo consigliato dal produttore.
- Durante lo smaltimento delle batterie, vi preghiamo di contattare le autorità locali od il rivenditore ed informarvi sulle modalità per un corretto smaltimento.
- Non riscaldare o esporre alle fiamme.
- Non lasciare la (le) batteria(e) in un'automobile esposta alla luce diretta del sole e con sportelli e finestrini chiusi per un periodo di tempo prolungato.
- Non smontare o cortocircuitare la batteria.
- Non caricare la batteria alcalina o al manganese.
- Non usare la batteria se il coperchio è stato rimosso.
- Rimuovere la batteria se non si intende utilizzare il telecomando per un periodo di tempo prolungato. Conservare in un luogo fresco e al buio.

Collegamenti

Collegare il cavo di alimentazione CA soltanto dopo aver completato tutte le altre connessioni.

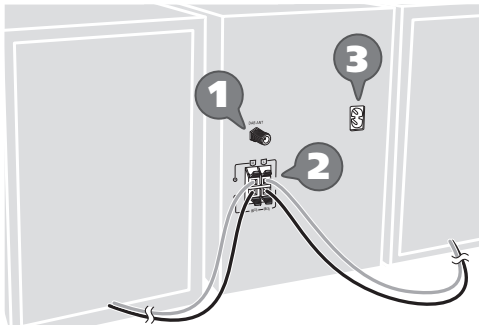

1 Collegare l'antenna DAB.

Assicurarsi di serrare completamente il dado.

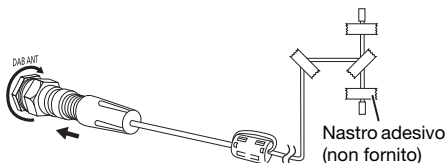

Non usare altri antenna DAB diversi da quello fornito. Usare un'antenna esterna se la ricezione è scarsa.

2 Collegare i diffusori.

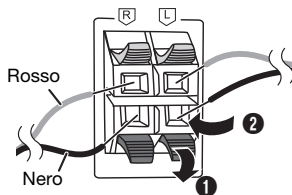

Fare attenzione a non incrociare (cortocircuitare) né invertire la polarità dei cavi dei diffusori per evitare di danneggiare questi ultimi.

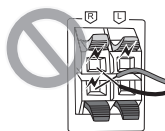

3 Collegare il cavo di alimentazione CA.

Alla presa di corrente domestica

Non usare un cavo di alimentazione CA di altri apparecchi.

Risparmio di energia

Il sistema consuma poca corrente (→ "Dati tecnici") in modalità di attesa. Scollegare l'alimentazione se non si utilizza il sistema.

Alcune impostazioni potrebbero perdersi quando si scollega il sistema. Effettuare di nuovo le impostazioni.

Disposizione dei diffusori

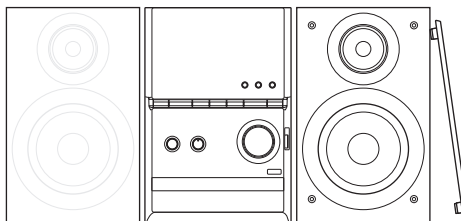

I diffusori sinistro e destro sono uguali.

Usare soltanto i diffusori in dotazione.

Se si usano altri diffusori, si possono causare danni al sistema e ridurre la qualità dell'audio.

Nota:

- Tenere i diffusori ad una distanza di oltre 10 mm dall'unità principale per la ventilazione.
- Posizionare i diffusori su una superficie piana sicura.
- Questi diffusori non hanno la schermatura magnetica. Non posizionarli accanto a televisori, PC o altri apparecchi facilmente influenzati dal magnetismo.
- Se si effettua la riproduzione a livelli di volume alti per un periodo prolungato, si possono causare danni ai diffusori e ridurre la vita utile.
- Abbassare il volume in queste condizioni per evitare danni:
 - Quando il suono distorto.
 - Quando si regola la qualità del suono.
- Per evitare di danneggiare i diffusori, non toccare i loro coni qualora siano state rimosse le griglie.

ATTENZIONE!

- Utilizzare i diffusori solo con il sistema consigliato. In caso contrario, si possono causare danni all'amplificatore e ai diffusori e provocare incendi. In caso di danni o di evidenti mutamenti improvvisi nelle prestazioni, rivolgersi a personale di assistenza autorizzato.
- Effettuare le procedure incluse in queste istruzioni per il collegamento dei diffusori.

Panoramica dei comandi

Eseguire le procedure con il telecomando. È inoltre possibile utilizzare i pulsanti dell'unità principale, qualora siano uguali.

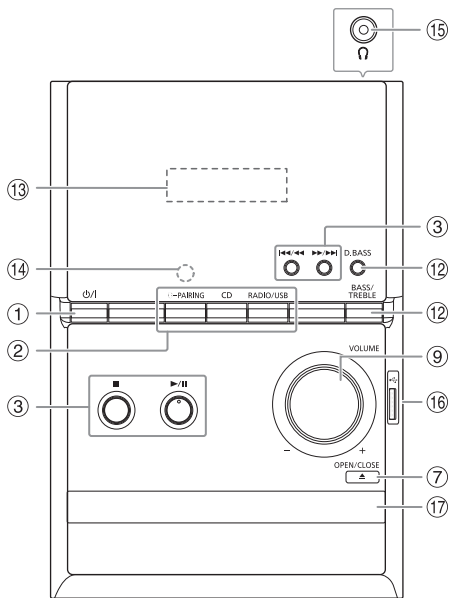
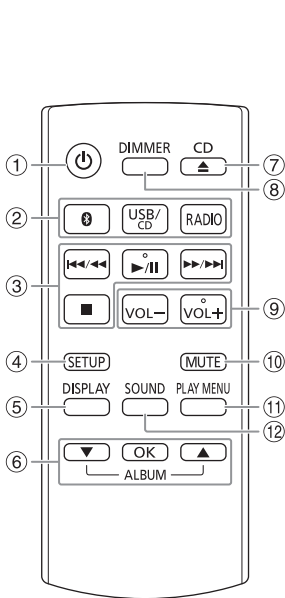

- ① **Interruttore di attesa/accensione** [⏻], [⏻/⏻]
Premerlo per disporre l'apparecchio nella modalità di attesa o per accenderlo. Durante la modalità di attesa, l'apparecchio continua a consumare una piccola quantità di corrente.
- ② **Selezione sorgente audio**
Sull'unità principale:
Per avviare l'associazione Bluetooth®, tenere premuto [BT] -PAIRING].
- ③ Comando di riproduzione principale
- ④ Visualizzazione del menu di impostazione
- ⑤ Visualizzazione le informazioni di contenuto
- ⑥ Selezionare o confermare opzione
- ⑦ Aprire o chiudere l'alloggiamento disco
- ⑧ **Diminuzione della luminosità del pannello del display**
Per annullare, premere di nuovo il pulsante.
- ⑨ Regolare il livello del volume
- ⑩ **Disattivare l'audio**
Per annullare, premere di nuovo il pulsante. "MUTE" viene annullato quando si regola il volume o quando si spegne il sistema.
- ⑪ Visualizzazione del menu di riproduzione
- ⑫ Selezione degli effetti sonori
- ⑬ Pannello del display

- ⑭ **Sensore del telecomando**
Distanza: Entro circa 7 m
Angolazione: Circa 20° in alto e in basso, 30° a sinistra e a destra
- ⑮ **Presca cuffie** (⌚)
Tipo di spina: Ø 3,5 mm stereo (non fornita)
- Una pressione sonora eccessiva negli auricolari e nelle cuffie potrebbe causare perdite dell'udito.
- L'ascolto a pieno volume per lunghi periodi può danneggiare l'udito dell'utente.
- ⑯ Porta USB (⚡)
- ⑰ Alloggiamento disco

Preparazione del telecomando

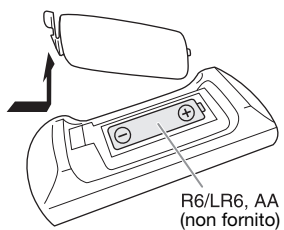

Usare batteria alcalina o al manganese.
Installare la batteria in modo che le polarità (+ e -) siano allineate con quelle del telecomando.

Preparazione del supporto multimediale

Disco

- 1 Premere [CD ▲] (unità principale: [▲ OPEN/CLOSE]) per aprire l'alloggiamento del disco. Inserire un disco con l'etichetta rivolta verso l'alto. Premere di nuovo per chiudere l'alloggiamento disco.
- 2 Premere [USB/CD] per selezionare "CD".

USB

- 1 Abbassare il volume e collegare il dispositivo USB alla porta USB. Mantenere l'unità principale quando si collega o si scollega il dispositivo USB.
- 2 Premere [USB/CD] per selezionare "USB".

Nota:

Non usare un cavo di estensione USB. Il sistema potrebbe non riconoscere il dispositivo USB collegato con un cavo.

Bluetooth®

È possibile connettersi e riprodurre un dispositivo audio in modo wireless tramite Bluetooth®.

Preparativi

- Attivare la funzione Bluetooth® del dispositivo e avvicinarlo al sistema.
- Per i dettagli, leggere le istruzioni per l'uso del dispositivo.

Associazione di un dispositivo

Preparativi

Se il sistema è collegato ad un dispositivo Bluetooth®, scollegarlo (➔ "Disconnessione di un dispositivo").

- 1 Premere [🔗].
Se viene visualizzato "PAIRING", procedere al punto 3.
- 2 Premere [PLAY MENU] per selezionare "PAIRING", quindi premere [OK].
O tenere premuto [🔗-PAIRING] sull'unità principale finché non viene visualizzato "PAIRING".
- 3 Selezionare "SC-PM602" dal menu Bluetooth® del dispositivo.
Se viene richiesta la passkey, digitare "0000".
Il dispositivo si connette automaticamente al sistema al termine dell'associazione.
Viene visualizzato il nome del dispositivo collegato per alcuni secondi.

Nota:

È possibile associare fino a 8 dispositivi con questo sistema. Se si associa un 9° dispositivo, il dispositivo non utilizzato per un periodo di tempo superiore viene sostituito.

Collegamento di un dispositivo

Preparativi

Se il sistema è collegato ad un dispositivo Bluetooth®, scollegarlo (➔ "Disconnessione di un dispositivo").

- 1 Premere [🔗].
Viene visualizzato "BLUETOOTH READY".
- 2 Selezionare "SC-PM602" dal menu Bluetooth® del dispositivo.
Viene visualizzato il nome del dispositivo collegato per alcuni secondi.
- 3 Avviare la riproduzione sul dispositivo.

Nota:

- Un dispositivo deve essere associato per effettuare la connessione.
- Questo sistema può connettersi ad un solo dispositivo per volta.
- Quando si seleziona "BLUETOOTH" come sorgente, il sistema cerca di connettersi automaticamente all'ultimo dispositivo collegato. (Durante questo processo viene visualizzato LINKING.)

Disconnessione di un dispositivo

- 1 Premere [🔗].
- 2 Premere ripetutamente [PLAY MENU] per selezionare "DISCONNECT?".
- 3 Premere [▲, ▼] per selezionare "OK? YES", quindi premere [OK].
Viene visualizzato "BLUETOOTH READY".
Per annullare, selezionare "OK? NO".

Uso dell'unità principale

Tenere premuto [🔗-PAIRING] finché non viene visualizzato "PAIRING".

Nota:

Un dispositivo viene disconnesso quando:

- Selezionare un'altra sorgente.
- Si sposta il dispositivo fuori dalla distanza massima.
- Disattiva la trasmissione Bluetooth® del dispositivo.
- Si spegne il sistema o il dispositivo.

Riproduzione multimediale

I seguenti contrassegni indicano la disponibilità della funzione.

CD: CD-R/RW in formato CD-DA o con file MP3.

USB: Dispositivo USB con file MP3.

BLUETOOTH: Dispositivo Bluetooth®.

Riproduzione principale

CD **USB** **BLUETOOTH**

Riprodurre	Premere [▶/II] .
Arresto	Premere [■] . USB La posizione è memorizzata. Viene visualizzato "RESUME". Premere di nuovo per arrestare completamente.
Pausa	Premere [▶/II] . Premere di nuovo per continuare la riproduzione.
Salto	Premere [◀◀/◀◀] o [▶▶/▶▶] per saltare il brano. CD USB Premere [▲, ▼] per saltare l'album MP3.
Ricerca	Tenere premuto [◀◀/◀◀] o [▶▶/▶▶] .

Nota:

A seconda del dispositivo Bluetooth®, alcune operazioni potrebbero non funzionare.

Visualizzazione delle informazioni disponibili

CD **USB** **BLUETOOTH**

È possibile visualizzare le informazioni disponibili sul pannello del display.

Premere **[DISPLAY]**.

Nota:

- Caratteri massimi visualizzabili: circa 32
- Questo sistema supporta ID3 tag versione 1.0, 1.1 e 2.3.
- I dati di testo non supportati dal sistema possono apparire in modo differente.
- Esempio: Visualizzazione dell'album MP3 e del numero di brano.



Menu di riproduzione

CD **USB**

1 Premere ripetutamente **[PLAY MENU]** per selezionare "PLAYMODE" o "REPEAT".

2 Premere **[▲, ▼]** per selezionare l'impostazione, quindi premere **[OK]**.

PLAYMODE

OFF PLAYMODE	Annullare l'impostazione.
1-TRACK 1	Riprodurre un brano selezionato. Premere [◀◀/◀◀] o [▶▶/▶▶] per selezionare il brano.
1-ALBUM 1	Riprodurre un album MP3 selezionato. Premere [▲, ▼] per selezionare l'album MP3.
RANDOM RND	Riprodurre tutti i brani in ordine casuale.
1-ALBUM RANDOM 1 RND	Riprodurre in ordine casuale tutti i brani di un album MP3 selezionato. Premere [▲, ▼] per selezionare l'album MP3.

REPEAT

OFF REPEAT	Annullare l'impostazione.
ON REPEAT 	Ripetizione della riproduzione.

Nota:

- Durante la riproduzione casuale, non si può saltare ai brani già riprodotti.
- Quando si apre l'alloggiamento del disco o scollegare il dispositivo USB, l'impostazione viene annullata.

Modalità di collegamento

BLUETOOTH

È possibile cambiare la modalità di collegamento in base al tipo di connessione.

Preparativi

Se il sistema è collegato ad un dispositivo Bluetooth®, scollegarlo (➔ “Disconnessione di un dispositivo”).

- 1 Premere ripetutamente [PLAY MENU] per selezionare “LINK MODE”.
- 2 Premere [▲, ▼] per selezionare la modalità, quindi premere [OK].

MODE 1	Enfasi sulla connettività.
MODE 2 (predefinita)	Enfasi sulla qualità del suono.

Nota:

- A seconda del dispositivo, l'immagine e l'audio riprodotti non sono sincronizzati. In questo caso, selezionare “MODE 1”.
- Selezionare “MODE 1” se il suono interrotto.

Livello di ingresso

BLUETOOTH

È possibile modificare l'impostazione del livello di ingresso se il livello di ingresso audio della trasmissione Bluetooth® è troppo basso.

- 1 Premere ripetutamente [PLAY MENU] per selezionare “INPUT LEVEL”.
- 2 Premere [▲, ▼] per selezionare il livello, quindi premere [OK].



Nota:

Selezionare “LEVEL 0” se il suono distorto.

Nota sui disco

- Questo sistema è in grado di riprodurre CD-R/RW con contenuto in formato CD-DA o MP3.
- Prima di riprodurlo, finalizzare il disco sul dispositivo con cui è stato registrato.
- Alcuni CD-R/RW potrebbero non essere riprodotti a causa delle condizioni della registrazione.

Nota sul dispositivo USB

- Il sistema supporta USB 2.0 ad alta velocità.
- Il sistema è in grado di supportare dispositivi USB fino a 32 GB.
- È supportato solo il file system FAT 12/16/32.

Nota sul file MP3

- I file sono definiti come brani e le cartelle sono definite come album.
- I brani devono avere l'estensione “.mp3” o “.MP3”.
- I brani non saranno riprodotti necessariamente nell'ordine in cui sono stati registrati.
- Alcuni file potrebbero non funzionare a causa delle dimensioni del settore.

File MP3 su disco

- Il sistema può eseguire l'accesso ad un massimo di:
 - 255 album (compresa la cartella principale)
 - 999 brani
 - 20 sessioni
- I dischi devono essere conformi al livello 1 o 2 ISO9660 (eccetto per i formati lunghi).

File MP3 su dispositivo USB

- Il sistema può eseguire l'accesso ad un massimo di:
 - 800 album (compresa la cartella principale)
 - 8000 brani
 - 999 brani in un album

Preparativi

Premere [RADIO] per selezionare "DAB+".

Nota:

Se si seleziona "DAB+" per la prima volta, il sistema si sintonizza automaticamente.

Sintonizzazione manuale

- 1 Premere ripetutamente [PLAY MENU] per selezionare "MANUAL SCAN".
- 2 Premere [▲, ▼] per selezionare il blocco di frequenza, quindi premere [OK].
Se non si rileva alcuna stazione, viene visualizzato "SCAN FAILED".
Regolare l'antenna e riprovare.

Sintonizzazione automatica

- 1 Premere [PLAY MENU] per selezionare "AUTOSCAN", quindi premere [OK].
Viene visualizzato "START?".
- 2 Premere [OK] per cominciare la sintonizzazione.
Viene visualizzato "DAB AUTO SCAN".
Se non si rileva alcuna stazione, viene visualizzato "SCAN FAILED".
Effettuare la sintonizzazione manuale.

Nota:

Dopo aver effettuato la sintonizzazione automatica, le frequenze preselezionate vengono cancellate.

Preselezione di memoria

È possibile preselezionare fino a 20 stazioni.

- 1 Premere ripetutamente [PLAY MENU] per selezionare "TUNE MODE".
- 2 Premere [▲, ▼] per selezionare "STATION", quindi premere [OK].
- 3 Premere [◀◀/◀◀] o [▶▶/▶▶] per sintonizzarsi sulla stazione.
- 4 Premere [OK].
- 5 Premere [▲, ▼] per selezionare un numero preselezionato, quindi premere [OK].
Ripetere i punti da 3 a 5 per preselezionare altre stazioni.
La nuova stazione sostituisce la stazione che occupa lo stesso numero preselezionato.

Nota:

Non è possibile preselezionare una stazione, se la stazione non viene trasmessa o se si è selezionato un servizio secondario.

Selezione di una stazione di preselezione

- 1 Premere ripetutamente [PLAY MENU] per selezionare "TUNE MODE".
- 2 Premere [▲, ▼] per selezionare "PRESET", quindi premere [OK].

- 3 Premere [◀◀/◀◀] o [▶▶/▶▶] per selezionare la stazione preselezionata.

Servizio secondaria

È possibile ascoltare servizi secondari quando viene visualizzato "☑".

- 1 Premere ripetutamente [PLAY MENU] per selezionare "DAB SECONDARY".
- 2 Premere [▲, ▼] per selezionare il servizio secondaria, quindi premere [OK].
Per annullare, selezionare "PRIMARY".

Nota:

Quando si selezionano altre stazioni, l'impostazione viene annullata.

Visualizzazione delle informazioni disponibili

È possibile visualizzare le seguenti informazioni disponibili sul pannello del display:

- Informazioni sulla trasmissione DAB
- Tipo di programma
- Etichetta insieme
- Frequenza
- Ora

Premere [DISPLAY].

Controllo della qualità di segnale

È possibile controllare la qualità del segnale quando si regola l'antenna.

- 1 Premere ripetutamente [PLAY MENU] per selezionare "SIGNAL QUALITY", quindi premere [OK].
Viene visualizzato il blocco di frequenza seguito dalla qualità di ricezione.
Per selezionare altri blocchi di frequenza, premere [▲, ▼].

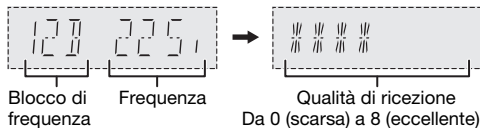

- 2 Premere di nuovo [OK] per uscire.

Regolazione automatica dell'orologio

È possibile impostare l'aggiornamento automatico dell'orologio.

- 1 Premere [PLAY MENU] per selezionare "AUTO CLOCK ADJ".
- 2 Premere [▲, ▼] per selezionare "ON ADJUST", quindi premere [OK].
Per annullare, selezionare "OFF ADJUST".

Radio

Preparativi

Premere [RADIO] per selezionare "FM".

Sintonizzazione manuale

- 1 Premere ripetutamente [PLAY MENU] per selezionare "TUNE MODE".
- 2 Premere [▲, ▼] per selezionare "MANUAL", quindi premere [OK].
- 3 Premere [◀◀/◀◀] o [▶▶/▶▶] per sintonizzarsi sulla stazione.
Per la sintonizzazione automatica, tenere premuto il pulsante finché la frequenza non inizia a cambiare rapidamente.
"STEREO" si visualizza quando si riceve una trasmissione stereo.

Preselezione di memoria

È possibile preselezionare fino a 30 stazioni FM.

Preselezione automatica

- 1 Premere [PLAY MENU] per selezionare "A.PRESET".
- 2 Premere [▲, ▼] per selezionare l'impostazione, quindi premere [OK].

LOWEST	La sintonizzazione inizia dalla frequenza più bassa.
--------	--

CURRENT	La sintonizzazione inizia dalla frequenza corrente.
---------	---

Il sintonizzatore preseleziona nei canali tutte le stazioni che può ricevere in ordine ascendente. Per annullare, premere [■].

Preselezione manuale

- 1 Premere ripetutamente [PLAY MENU] per selezionare "TUNE MODE".
- 2 Premere [▲, ▼] per selezionare "MANUAL", quindi premere [OK].
- 3 Premere [◀◀/◀◀] o [▶▶/▶▶] per sintonizzarsi sulla stazione.
- 4 Premere [OK].
- 5 Premere [▲, ▼] per selezionare un numero preselezionato, quindi premere [OK].
Ripetere i punti da 3 a 5 per preselezionare altre stazioni.
La nuova stazione sostituisce la stazione che occupa lo stesso numero preselezionato.

Selezione di una stazione di preselezione

- 1 Premere ripetutamente [PLAY MENU] per selezionare "TUNE MODE".
- 2 Premere [▲, ▼] per selezionare "PRESET", quindi premere [OK].
- 3 Premere [◀◀/◀◀] o [▶▶/▶▶] per selezionare la stazione preselezionata.

Migliorare la qualità dell'audio

- 1 Premere ripetutamente [PLAY MENU] per selezionare "FM MODE".
- 2 Premere [▲, ▼] per selezionare "MONO", quindi premere [OK].
Per annullare, selezionare "STEREO".
Anche "MONO" viene cancellato quando si cambia la frequenza.

Per memorizzare l'impostazione

Continuare con il punto 4 di "Preselezione manuale".

Controllo dello stato di segnale

Premere [DISPLAY] per selezionare "FM STATUS".

FM - - - -	Le segnale FM è in mono. Il sistema non è sintonizzato su una stazione.
FM ST	Le segnale FM è in stereo.
FM MONO	"MONO" viene selezionato come "FM MODE".

Trasmissioni RDS

Questo sistema può visualizzare i dati di testo trasmessi dal sistema di dati radio (RDS) disponibile in alcune aree.

Premere ripetutamente [DISPLAY].

PS	Nome servizio programma
PTY	Tipo di programma
FREQ	Frequenza

Nota:

RDS potrebbe non essere disponibile se la ricezione è debole.

Impostazione dell'orologio

Questo è un orologio con formato a 24 ore.

- 1 Premere ripetutamente [SETUP] per selezionare "CLOCK".
- 2 Premere [▲, ▼] per impostare l'ora, quindi premere [OK].

Per controllare l'ora

Premere ripetutamente [SETUP] per selezionare "CLOCK", quindi premere [OK].
In modalità di attesa, premere [DISPLAY].

Nota:

Ripristinare l'orologio regolarmente per mantenerne la precisione.

Timer di riproduzione

(Eccetto sorgente Bluetooth®)

È possibile impostare il timer in maniera che l'unità si accenda a una data ora per funzionare come sveglia.

Preparativi

Impostare l'orologio.

- 1 Premere ripetutamente [SETUP] per selezionare "TIMER ADJ".
- 2 Premere [▲, ▼] per impostare l'ora di inizio, quindi premere [OK].
- 3 Ripetere il punto 2 per impostare l'ora della fine.
- 4 Premere [▲, ▼] per selezionare la sorgente da riprodurre, quindi premere [OK].

Per avviare il timer

- 1 Premere ripetutamente [SETUP] per selezionare "TIMER SET".
- 2 Premere [▲, ▼] per selezionare "SET", quindi premere [OK].
Viene visualizzato "⊙".
Per annullare, selezionare "OFF".
Il sistema deve essere spento per permettere al timer di funzionare.

Per controllare l'impostazione

Premere ripetutamente [SETUP] per selezionare "TIMER ADJ", quindi premere [OK].
In modalità di attesa, premere due volte [DISPLAY].

Nota:

- Il timer si avvia a basso volume e aumenta gradualmente fino al livello preimpostato.
- Il timer si accende ogni giorno all'ora impostata se è attivato.
- Se si spegne e riaccende il sistema mentre il timer è in funzione, il timer non si arresta all'ora della fine.

Il timer di sospensione spegne il sistema una volta trascorso il tempo impostato.

- 1 Premere ripetutamente [SETUP] per selezionare "SLEEP".
- 2 Premere [▲, ▼] per selezionare l'impostazione (in minuti), quindi premere [OK].
Per annullare, selezionare "OFF".

SLEEP 30 ↔ SLEEP 60 ↔ SLEEP 90 ↔ SLEEP 120
↖ ↗
OFF

Nota:

- Il tempo rimanente viene visualizzato per alcuni secondi ogni minuto. "SLEEP 1" viene sempre visualizzato quando rimane solo 1 minuto.
- Il timer di sospensione può essere utilizzato insieme al timer di riproduzione.
- Il timer di sospensione ha sempre la precedenza. Accertarsi che le impostazioni dei timer non si sovrappongano.

Effetti sonori

- 1 Premere ripetutamente [SOUND] per selezionare l'effetto sonoro.
- 2 Premere [▲, ▼] per selezionare l'impostazione, quindi premere [OK].

MY SOUND	"SOUND 1", "SOUND 2" o "SOUND 3" (→ "Salvataggio delle impostazioni audio")
PRESET EQ	"HEAVY" (predefinita), "SOFT", "CLEAR", "VOCAL" o "FLAT"
BASS	-4 a +4 (predefinita: 0) <i>Uso dell'unità principale</i> 1. Premere [BASS/TREBLE] per selezionare "BASS". 2. Premere [◀◀/◀◀] o [▶▶/▶▶].
TREBLE	-4 a +4 (predefinita: 0) <i>Uso dell'unità principale</i> 1. Premere [BASS/TREBLE] per selezionare "TREBLE". 2. Premere [◀◀/◀◀] o [▶▶/▶▶].
D.BASS	"ON D.BASS" (predefinita) o "OFF D.BASS" <i>Uso dell'unità principale</i> Premere ripetutamente [D.BASS].
SURROUND	"ON SURROUND" o "OFF SURROUND" (predefinita)

Nota:

Le impostazioni modificate vengono utilizzate finché non vengono nuovamente modificate, salvo indicazione contraria.

Salvataggio delle impostazioni audio

È possibile salvare gli effetti audio attuali (fino a 3 combinazioni).

Preparativi

Selezione degli effetti sonori.

- 1 Premere [SETUP] per selezionare "SAVE MY SOUND".
- 2 Premere [▲, ▼] per selezionare un numero di impostazione audio, quindi premere [OK]. Viene visualizzato "SAVED".
La nuova impostazione sostituisce quella esistente nello stesso numero di impostazione audio.

Per richiamare l'impostazione

- 1 Premere [SOUND] per selezionare "MY SOUND".
- 2 Premere [▲, ▼] per selezionare il numero di impostazione audio, quindi premere [OK].

Altri

Spegnimento automatico

Il sistema si spegne automaticamente se non viene utilizzato per 20 minuti.

- 1 Premere ripetutamente [SETUP] per selezionare "AUTO OFF".
- 2 Premere [▲, ▼] per selezionare "ON", quindi premere [OK].
Per annullare, selezionare "OFF".

Nota:

Questa funzione non è disponibile quando la sorgente è radio o quando è connesso un dispositivo Bluetooth®.

Attesa Bluetooth®

La funzione si attiva automaticamente sul sistema quando si stabilisce una connessione Bluetooth® da un dispositivo associato.

- 1 Premere ripetutamente [SETUP] per selezionare "BLUETOOTH STANDBY".
- 2 Premere [▲, ▼] per selezionare "ON", quindi premere [OK].
Per annullare, selezionare "OFF".

Controllo della versione software

- 1 Premere ripetutamente [SETUP] per selezionare "SW VER.", quindi premere [OK].
Viene visualizzata la versione software.
- 2 Premere di nuovo [OK] per uscire.

Risoluzione dei problemi

Prima di chiamare il tecnico per la riparazione, procedere con la seguente verifica. In caso di dubbi su alcuni punti da controllare o se i rimedi indicati non risolvono il problema, rivolgersi al rivenditore per ulteriori istruzioni.

Problemi comuni

L'unità non funziona.

- La dispositivo di sicurezza è stata attivata. Agire come segue:
 1. Premere [⏻] sull'unità principale per portare l'unità in modalità di attesa. Se l'unità non passa in modalità di attesa,
 - Tenere premuto il pulsante per un minimo di 10 secondi. O,
 - Scollegare il cavo di alimentazione CA e ricollegarlo.
 2. Premere di nuovo [⏻] per accendere l'unità. Se il problema persiste, rivolgersi al rivenditore.

Non è possibile effettuare alcuna operazione con il telecomando.

- Verificare che la batteria sia installata correttamente.

Suono distorto o nessun suono.

- Regolare il volume del sistema.
- Spegnerne il sistema, individuare e correggere la causa, quindi accenderlo nuovamente. Tale situazione può derivare dal sovraccarico dei diffusori a causa di eccessivo volume o potenza e dall'uso del sistema in un ambiente molto caldo.

Si sente un ronzio durante la riproduzione.

- Cavo di alimentazione CA o lampada a fluorescenza vicini ai cavi. Tenere gli altri apparecchi e cavi lontano dai cavi di questo sistema.

Disco

Display visualizzato non correttamente.

La riproduzione non si avvia.

- Il disco non è stato inserito correttamente. Inserirlo correttamente.
- Il disco è sporco. Pulire il disco.
- Sostituire il disco se è graffiato, ondulato o non conforme agli standard.
- Vi è condensa. Far asciugare il sistema per 1/2 ore.

USB

Impossibile leggere il dispositivo USB o i contenuti.

- Il formato del dispositivo USB o i suoi contenuti non sono compatibili con il sistema.
- I dispositivi USB con capacità di archiviazione di oltre 32 GB potrebbero non funzionare in alcune condizioni.

Il dispositivo USB funziona lentamente.

- La lettura del dispositivo USB di grandi dimensioni o dotato di una capacità di archiviazione elevata richiede più tempo.

Il tempo trascorso visualizzato è differente dal tempo di riproduzione effettivo.

- Trasferire i dati ad un altro dispositivo USB o effettuare il backup dei dati e riformattare il dispositivo USB.

Radio/DAB+

Ricezione DAB+ scadente.

- Allontanare l'antenna da computer, televisori e altri cavi.

Suono distorto.

- Usare un'antenna esterna opzionale. L'antenna deve essere installata da un tecnico competente.

Si sentono dei rumori tipo battiti.

- Spegnerne il televisore o allontanarlo dal sistema.
- Allontanare i telefoni cellulari dall'unità in caso di interferenza.

Bluetooth®

Non è possibile effettuare l'associazione.

- Verificare le condizioni del dispositivo Bluetooth®.
- Il dispositivo è fuori dalla distanza di comunicazione di 10 m. Avvicinare il dispositivo al sistema.

Non è possibile connettere il dispositivo.

- L'associazione del dispositivo non è stata completata correttamente. Effettuare di nuovo l'associazione.
- L'associazione del dispositivo sia stata sostituita. Effettuare di nuovo l'associazione.
- Questo sistema potrebbe non connettersi ad un altro dispositivo. Scollegare l'altro dispositivo e cercare di associare di nuovo il dispositivo.

Il dispositivo è connesso, ma non è possibile sentire l'audio dal sistema.

- Per alcuni dispositivi Bluetooth® integrati, è necessario impostare manualmente l'uscita audio su "SC-PM602". Per i dettagli, leggere le istruzioni per l'uso del dispositivo.

L'audio dal dispositivo è interrotto.

- Il dispositivo è fuori dalla distanza di comunicazione di 10 m. Avvicinare il dispositivo al sistema.
- Rimuovere tutti gli ostacoli tra il sistema e il dispositivo.
- Altri dispositivi che usano la banda di frequenza 2,4 GHz (router wireless, forni a microonde, cordless, ecc.) causano interferenze. Avvicinare il dispositivo al sistema e allontanarlo da altri dispositivi.
- Selezionare "MODE 1" per una comunicazione stabile.

L'immagine e l'audio riprodotti non sono sincronizzati.

- Riavviare l'app di riproduzione del dispositivo.

Display dell'unità principale

"--"--

- Il cavo di alimentazione CA è stato collegato per la prima volta o recentemente si è verificata una interruzione di corrente. Impostare l'orologio.

"ADJUST CLOCK"

- L'orologio non è impostato. Regolare l'orologio.

"ADJUST TIMER"

- Il timer di riproduzione non è impostato. Regolare il timer di riproduzione.

"AUTO OFF"

- Il sistema non è stato utilizzato per circa 20 minuti e si spegnerà tra un minuto. Per annullare, premere un pulsante.

"ERROR"

- È stata effettuata un'operazione errata. Leggere le istruzioni e riprovare.

“F61”

“F77”

- Scollegare il cavo di alimentazione CA e rivolgersi al rivenditore.

“F703”

- Verificare la connessione Bluetooth®.
- Scollegare il dispositivo Bluetooth®. Spegnerne e riaccendere il sistema.

“F76”

- C'è un problema di alimentazione.
- Scollegare il cavo di alimentazione CA e rivolgersi al rivenditore.

“NODEVICE”

- Il dispositivo USB non è collegato. Verificare il collegamento.

“NO DISC”

- Non si è inserito un disco.

“NO MEMORY”

- Preselezione di memoria DAB non effettuata.

“NO PLAY”

- Verificare il contenuto. È possibile riprodurre solo il formato supportato.
- Il sistema potrebbe presentare anomalie. Spegnerne e riaccendere il sistema.

“NO SIGNAL”

- Impossibile ricevere la stazione. Regolare l'antenna.

“PLAYERERROR”

- Si è riprodotto un file MP3 non supportato. Il sistema salterà quel brano e riprodurrà quello successivo.

“REMOTE 1”

“REMOTE 2”

- Il telecomando e questa unità usano codici differenti. Cambiare il codice del telecomando.
 - Quando viene visualizzato “REMOTE 1”, tenere premuti [OK] e [] per un minimo di 4 secondi.
 - Quando viene visualizzato “REMOTE 2”, tenere premuti [OK] e [USB/CD] per un minimo di 4 secondi.

“SCAN FAILED”

- Non è possibile ricevere stazioni. Regolare l'antenna o effettuare la sintonizzazione manuale.

“SOUND 1 NOT SET”

“SOUND 2 NOT SET”

“SOUND 3 NOT SET”

- Non si sono salvati gli effetti audio nel numero di impostazione audio.

“USB OVER CURRENT ERROR”

- Il dispositivo USB sta utilizzando troppa corrente. Scollegare il dispositivo USB, spegnere e riaccendere il sistema.

“VBR”

- Il sistema non può visualizzare il tempo di lettura restante per i brani a velocità bit variabile (VBR).

Codice del telecomando

Se un altro apparecchio Panasonic risponde al telecomando di questo sistema, cambiare il codice del telecomando di questo sistema.



Preparativi

Premere [USB/CD] per selezionare “CD”.

Per impostare il codice su “REMOTE 2”

- 1 Tenere premuto [CD] sull'unità principale e [USB/CD] sul telecomando. Viene visualizzato “REMOTE 2”.
- 2 Tenere premuti [OK] e [USB/CD] per un minimo di 4 secondi.



Per impostare il codice su “REMOTE 1”

- 1 Tenere premuto [CD] sull'unità principale e [] sul telecomando. Viene visualizzato “REMOTE 1”.
- 2 Tenere premuti [OK] e [] per un minimo di 4 secondi.

Reimpostazione della memoria di sistema

Se si verifica quanto segue, ripristinare la memoria:

- Non c'è risposta alla pressione dei pulsanti.
- Si desidera cancellare e ripristinare il contenuto della memoria.

- 1 Staccare il cavo di alimentazione CA.
- 2 Tenendo premuto [] sull'unità principale, collegare di nuovo il cavo di alimentazione CA. Continuare a tenere premuto il pulsante finché non viene visualizzato “-----”.
- 3 Rilasciare []. Tutte le regolazioni tornano a quelle predefinite di fabbrica. È necessario reimpostare il contenuto della memoria.

Manutenzione

Per pulire il sistema, strofinarlo con un panno morbido e asciutto.

- Per pulire il sistema non si devono mai usare alcol, diluenti per vernici o benzina.
- Prima di usare un panno trattato chimicamente, leggere attentamente le istruzioni che lo accompagnano.

Dati tecnici

Sezione amplificatore

Potenza di uscita RMS	
Canale anteriore (con entrambi i canali pilotati)	20 W per canale (6 Ω), 1 kHz, distorsione armonica totale 10%
Potenza RMS totale	40 W

Sezione sintonizzatore, terminali

Memoria preimpostata	30 stazioni FM
Modulazione di frequenza (FM)	
Gamma di frequenza	Da 87,50 MHz a 108,00 MHz (intervalli di 50 kHz)
Terminali antenna	75 Ω (sbilanciati)
Presse cuffie	
Terminale	Presse da 3,5 mm, stereo

Sezione DAB+

Memorie DAB	20 stazioni
Banda di frequenza (lunghezza onda)	
Band III	Da 5A a 13F (Da 174,928 MHz a 239,200 MHz)
Sensibilità *BER 4x10⁻⁴	
Requisiti min.	-98 dBm
Antenna DAB esterna	
Terminale	Connettore F (75 Ω)

Sezione disco

Dischi utilizzabili (da 8 cm o 12 cm)	CD, CD-R/RW (CD-DA, MP3*)
* MPEG-1 Layer 3, MPEG-2 Layer 3	
Scelta	
Lunghezza onda	790 nm (CD)

Sezione USB

Porta USB	DC OUT 5 V, 500 mA
USB standard	USB 2.0 a velocità massima
Supporto formato file multimediale	MP3 (*.mp3)
File system del dispositivo USB	FAT12, FAT16, FAT32

Sezione Bluetooth®

Versione	Bluetooth® Ver. 2.1 + EDR
Classe	Classe 2
Profili supportati	A2DP, AVRCP
Frequenza operativa	FH-SS con banda a 2,4 GHz
Distanza operativa	Campo visivo di 10 m

Sezione diffusori

Diffusore(i)	
Woofers	10 cm tipo a cono x 1 per canale
Tweeters	6 cm tipo a cono x 1 per canale
Impedenza	6 Ω
Dimensioni (L x A x P)	145 mm x 224 mm x 197 mm
Peso	1,9 kg

Dati generali

Alimentazione	CA da 220 V a 240 V, 50 Hz
Consumo di corrente	17 W
Dimensioni (L x A x P)	153 mm x 224 mm x 232 mm
Peso	1,4 kg
Intervallo di temperatura durante il funzionamento	Da 0°C a +40°C
Intervallo di umidità durante il funzionamento	Dal 35% all'80% di umidità relativa (senza condensa)

Consumo di corrente nella modalità di attesa (Con "BLUETOOTH STANDBY" impostato su "OFF")	0,3 W (circa)
Consumo di corrente nella modalità di attesa (Con "BLUETOOTH STANDBY" impostato su "ON")	0,4 W (circa)

Nota:

- I dati tecnici sono soggetti a modifiche senza preavviso.
- Il peso e le dimensioni indicati sono approssimativi.
- La distorsione armonica totale viene misurata con un analizzatore digitale di spettro.

Bluetooth®

Panasonic non si assume alcuna responsabilità per dati e/o informazioni che potrebbero danneggiarsi nel corso di una trasmissione wireless.

Banda di frequenza

- Questo sistema usa la banda di frequenza a 2,4 GHz.

Certificazione

- Questo sistema è conforme alle restrizioni delle frequenze e ha ricevuto la certificazione sulla base delle norme sulla frequenza. Pertanto, non è necessaria l'autorizzazione wireless.
- Le azioni di seguito sono punibili per legge:
 - Smontare o modificare l'unità principale.
 - Rimuovere le indicazioni sui dati tecnici.

Restrizioni sull'uso

- Non si garantisce la trasmissione wireless e/o l'uso con tutti i dispositivi dotati di Bluetooth®.
- Tutti i dispositivi devono essere conformi agli standard di Bluetooth SIG, Inc.
- In base ai dati tecnici e alle impostazioni di un dispositivo, la connessione potrebbe non riuscire o alcune operazioni potrebbero essere diverse.
- Questo sistema supporta funzioni di protezione Bluetooth®. Tuttavia, in base al sistema operativo e/o alle impostazioni, la protezione potrebbe non essere sufficiente. Trasmettere i dati in modo wireless a questo sistema con cautela.
- Questo sistema non è in grado di trasmettere dati ad un dispositivo Bluetooth®.

Distanza di utilizzo

- Usare questo dispositivo ad una distanza massima di 10 m.
- La distanza può diminuire in base all'ambiente, agli ostacoli o alle interferenze.

Interferenze da altri dispositivi

- Il sistema potrebbe non funzionare correttamente e potrebbero verificarsi problemi quali disturbi e salti audio a causa di interferenze di onde radio, se questa unità si trova troppo vicino ad altri dispositivi Bluetooth® o dispositivi che utilizzano la banda a 2,4 GHz.
- Il sistema potrebbe non funzionare correttamente se le onde radio di una emittente vicina, ecc. sono eccessive.

Destinazione d'uso

- Questo sistema è solo per uso normale e generico.
- Non utilizzare questo sistema accanto ad un'apparecchiatura o in un ambiente sensibili alle interferenze da frequenza radio (ad esempio: aeroporti, ospedali, laboratori, ecc.).

Il marchio denominativo Bluetooth® e i loghi sono marchi registrati di proprietà di Bluetooth SIG, Inc. e qualsiasi utilizzo di tali marchi da parte di Panasonic Corporation è concesso in licenza. Altri marchi e nomi di marchi sono di proprietà dei rispettivi proprietari.

Tecnologia di codifica audio MPEG Layer-3 concessa in licenza da Fraunhofer IIS e Thomson.

CE 0700

Dichiarazione di Conformità (DdC)

"Panasonic Corporation" dichiara qui che questo prodotto è conforme ai requisiti essenziali e altre relative norme della Direttiva 1999/5/CE.

I clienti possono scaricare una copia della DdC originale dei nostri prodotti R&TTE dal nostro server DdC:

<http://www.doc.panasonic.de>

Rivolgersi al Rappresentante autorizzato: Panasonic Marketing Europe GmbH, Panasonic Testing Centre, Winsbergring 15, 22525 Hamburg, Germania

Smaltimento di vecchie apparecchiature e batterie Solo per l'Unione Europea e Paesi con sistema di riciclaggio



Questi simboli sui prodotti, sull'imballaggio, e/o sulle documentazioni o manuali accompagnanti i prodotti indicano che i prodotti elettrici, elettronici e le batterie usate non devono essere buttati nei rifiuti domestici generici.

Per un trattamento adeguato, recupero e riciclaggio di vecchi prodotti e batterie usate, vi preghiamo di portarli negli appositi punti di raccolta, secondo la legislazione vigente nel vostro Paese.

Smaltendoli correttamente, contribuirete a salvare importanti risorse e ad evitare i potenziali effetti negativi sulla salute umana e sull'ambiente.

Per ulteriori informazioni sulla raccolta e sul riciclaggio, vi preghiamo di contattare il vostro comune.

Sono previste e potrebbero essere applicate sanzioni qualora questi rifiuti non siano stati smaltiti in modo corretto ed in accordo con la legislazione nazionale.



Nota per il simbolo delle batterie (simbolo sotto):

Questo simbolo può essere usato in combinazione con un simbolo chimico; In questo caso è conforme ai requisiti indicati dalla Direttiva per il prodotto chimico in questione.

Uw systeem en de illustraties kunnen er anders uit zien. Deze bedieningsaanwijzingen zijn bestemd voor het volgende systeem.

Systeem	SC-PM602
Hoofdapparaat	SA-PM602
Luidsprekers	SB-PM500

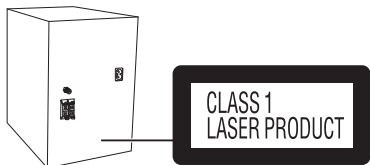

De symbolen op dit product (inclusief de accessoires) geven het volgende weer:

	Wisselstroom
	Apparaat conform klasse II (de constructie van het product is dubbel geïsoleerd.)
	AAN
	Stand-by

Meegeleverde accessoires

Gelieve te controleren of de volgende accessoires zijn meegeleverd.

- 1 Netsnoer
- 1 DAB-antenne



- 1 Afstandsbediening (N2QAYB000984)

Inhoud

Meegeleverde accessoires	2
Veiligheidsmaatregelen	2
Alles aansluiten	3
Plaatsing van de luidsprekers	3
Overzicht van de bedieningsfuncties.	4
Vorbereiden van de afstandsbediening.	4
De media voorbereiden	5
Media-weergave	6
DAB+	8
Radio	9
Klok en timers	10
Geluidseffecten	11
Overige	11
Verhelpen van storingen	12
Onderhoud	13
Technische gegevens	14
Referenties	15

Veiligheidsmaatregelen

WAARSCHUWING!

Apparaat

- Beperk het risico van brand, elektrische schokken of beschadiging van het product,
 - Stel dit apparaat niet bloot aan regen, vocht, druppels of spetters.
 - Plaats geen voorwerpen waarin een vloeistof zit bovenop het apparaat plaatsen.
 - Gebruik uitsluitend de aanbevolen accessoires.
 - Verwijder niet de afdekking.
 - Probeer nooit zelf reparaties aan het apparaat uit te voeren. Laat onderhoud over aan erkend onderhoudspersoneel.
 - Zorg ervoor dat er geen metalen voorwerpen in het apparaat terechtkomen.

VOORZICHTIG!

Apparaat

- Beperk het risico van brand, elektrische schokken of beschadiging van het product,
 - Zorg voor een goede ventilatie: plaats en gebruik dit apparaat niet in een boekenkast, een ingebouwde kast of een andere gesloten ruimte.
 - Zorg dat de ventilatie-openingen van het apparaat niet geblokkeerd worden door kranten, tafelkleedjes, gordijnen, of iets dergelijks.
 - Zet geen open vuur, zoals brandende kaarsen, op het apparaat.
- Dit apparaat is bestemd voor gebruik in een gematigd klimaat.
- Tijdens het gebruik is dit apparaat vatbaar voor radiostoring veroorzaakt door een mobiele telefoon. Wanneer dergelijke storing optreedt, moet u dit apparaat en de mobiele telefoon verder van elkaar vandaan gebruiken.
- In dit apparaat wordt een laser gebruikt. Het gebruik van regelars en het maken van afstellingen of bedieningen die niet in deze gebruiksaanwijzing beschreven zijn, kan resulteren in blootstelling aan gevaarlijke straling.

Netsnoer

- De stekker voor het stopcontact is het apparaat om de verbinding te verbreken. Installeer dit apparaat zo, dat de stekker voor het stopcontact onmiddellijk uit het stopcontact getrokken kan worden.

Batterij

- Explosiegevaar wanneer de batterij op onjuiste wijze vervangen wordt. Vervang alleen door een batterij van het type dat door de fabrikant wordt aanbevolen.
- Informeer bij de lokale autoriteiten of bij uw leverancier naar de juiste manier voor de afvalverwerking van de batterijen.
- Niet verhitten of blootstellen aan vuur.
- Laat de batterij(en) niet gedurende lange tijd achter in een auto die in de zon staat en waarvan de portieren en ramen gesloten zijn.
- Haal de batterij niet uit elkaar en veroorzaak geen kortsluiting tussen de polen.
- Laad de alkaline of mangaan-batterij niet.
- Gebruik niet een batterij waarvan de mantel is losgeraakt.
- Verwijder de batterij, als u de afstandsbediening lange tijd niet gebruikt. Bewaar de batterijen op een koele, donkere plaats.

Alles aansluiten

Sluit het netsnoer pas aan nadat alle andere aansluitingen zijn uitgevoerd.

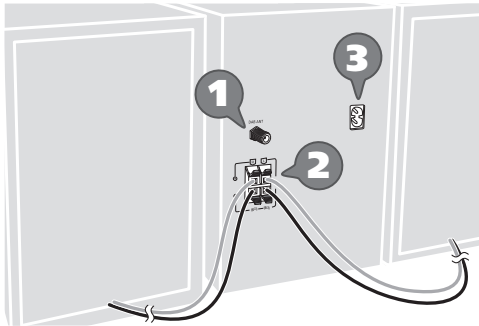

- 1** Sluit de DAB-antenne aan.
Draai de moer vooraf geheel vast.

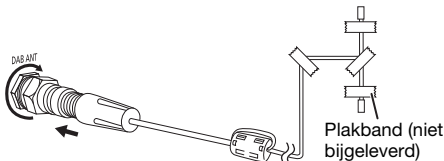

Gebruik geen andere DAB-antenne dan de geleverde.
Gebruik een buitenantenne als de ontvangst slecht is.

- 2** De luidsprekers aansluiten.

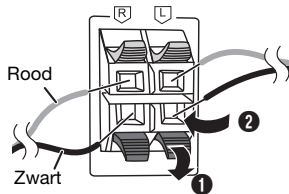

Let erop dat u de polariteit van de luidsprekerdraden niet kruist (kortsluiting) of omkeert. Als u dit doet kunnen de luidsprekers worden beschadigd.

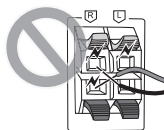

- 3** Sluit het netsnoer aan.



Gebruik niet een netsnoer van een ander apparaat.

Stroom besparen

Het systeem verbruikt in de stand Stand-by een geringe hoeveelheid stroom (→ "Technische gegevens"). Haal de stekker uit het stopcontact, als u het systeem niet gebruikt.

Sommige instellingen zullen verloren gaan, als u het systeem afsluit. U moet deze opnieuw instellen.

Plaatsing van de luidsprekers

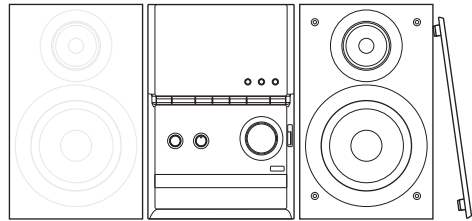

De linker en rechter luidsprekers zijn hetzelfde.

Gebruik alleen de meegeleverde luidsprekers.

U kunt schade aan het systeem veroorzaken en de geluidskwaliteit verminderen, als u andere luidsprekers gebruikt.

Opmerking:

- Houd voor de ventilatie meer dan 10 mm afstand aan tussen het hoofdapparaat en de luidsprekers.
- Zet de luidsprekers op een plat veilig oppervlak.
- Deze luidsprekers zijn niet voorzien van een magnetische afscherming. Zet de luidsprekers niet vlakbij TV-apparaten, PC's of andere apparatuur die makkelijk beïnvloed wordt door magnetisme.
- Wanneer u gedurende een lange periode op hoge niveaus afspeelt, kan dit het luidsprekers beschadigen en de levensduur van het luidsprekers bekorten.
- Voorkom beschadiging door het volume te verminderen:
 - Geluid wordt vervormd.
 - Wanneer u de geluidskwaliteit afstelt.
- Voorkom beschadiging van de luidsprekers, raak de conussen niet aan wanneer u de netten verwijderd.

VOORZICHTIG!

- Gebruik de luidsprekers enkel met het aanbevolen systeem. Doet u dat niet, dan kan beschadiging van de versterker en de luidsprekers ontstaan en dat kan leiden tot brand. Ga bij een erkende vakman te rade, als er schade optreedt of als u plots een wijziging in de werking van het apparaat bemerkt.
- Volg de procedures die u in deze instructies bijgevoegd vindt, wanneer u de luidsprekers aansluit.

Overzicht van de bedieningsfuncties

Voer de procedures met de afstandsbediening uit. U kunt ook de knoppen of de hoofdeenheid gebruiken, als deze hetzelfde zijn.

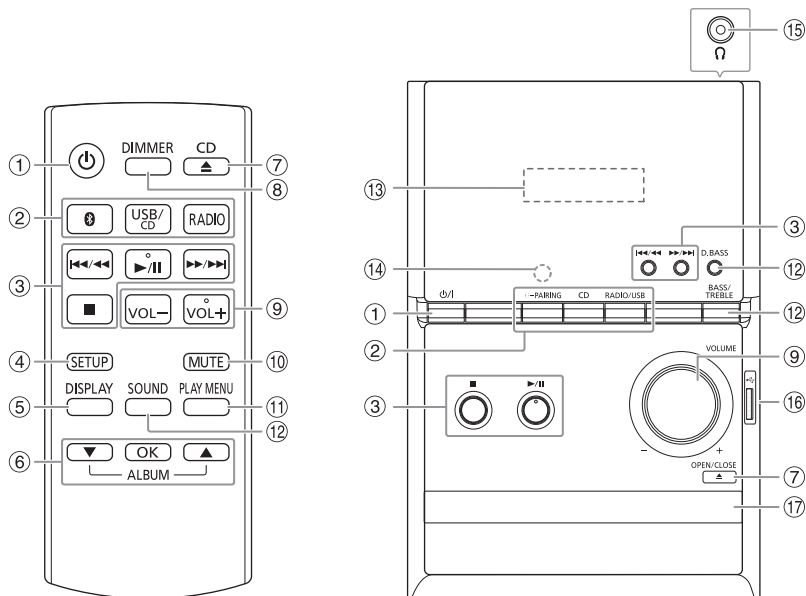

- ① **Stand-by/Aan-schakelaar** [⏻], [⏻/⏪]
Indrukken om het apparaat aan of uit te schakelen. In de modus Stand-by verbruikt het apparaat nog een geringe hoeveelheid stroom.
- ② **Een audiobron kiezen**
Op het hoofdapparaat:
Houd [Ⓜ] -PAIRING ingedrukt als u wilt starten met de Bluetooth®-koppeling.
- ③ Basis weergaveregeling
- ④ Bekijk installatiemenu
- ⑤ Informatie over het af te spelen materiaal bekijken
- ⑥ Selecteer of bevestig de optie
- ⑦ De disclade openen of sluiten
- ⑧ **De helderheid van het display-paneel verminderen**
Druk opnieuw op de knop als u wilt annuleren.
- ⑨ Pas het volumeniveau aan
- ⑩ **Het geluid onderdrukken**
Druk opnieuw op de knop als u wilt annuleren. "MUTE" wordt ook geannuleerd wanneer u het volume aanpast of wanneer u het systeem uitschakelt.
- ⑪ Het menu voor afspelen bekijken
- ⑫ Geluidseffecten kiezen
- ⑬ Displaypaneel
- ⑭ **Sensor afstandsbediening**
Afstand: Minder dan ongeveer 7 m
Hoek: Ongeveer 20° omhoog en omlaag, 30° naar links en naar rechts

- ⑮ **Hoofdtelefoonbus** (Ⓜ)
Stekkertype: Ø 3,5 mm stereo (niet bijgeleverd)
 - Overmatig geluidsvolume via oor- en hoofdtelefoon kan gehoorverlies veroorzaken.
 - Lange tijd luisteren op vol volume kan de gebruiker gehoorschade geven.
- ⑯ USB-poort (↔)
- ⑰ Disclade

Vorbereiden van de afstandsbediening

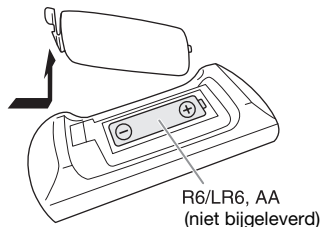

Gebruik alkaline- of mangaan-batterijen.

Installeer de batterij zo, dat de polen (+ en -) op één lijn staan met de polen op de afstandsbediening.

De media voorbereiden

Disc

- 1 Druk op [CD ▲] (hoofdapparaat: [▲ OPEN/CLOSE]) als u de disclade wilt openen.
Plaats een disc in met het label naar boven.
Druk nogmaals om de disclade te sluiten.
- 2 Druk op [USB/CD] om "CD" te kiezen.

USB

- 1 Verminder het volume en sluit het USB-apparaat aan op de USB-poort.
Houd het hoofdapparaat vast wanneer u de USB-apparaat tot stand brengt of verbreekt.
- 2 Druk op [USB/CD] om "USB" te kiezen.

Opmerking:

Gebruik geen USB-verlengkabel. Het systeem kan geen USB-apparaten herkennen die via een kabel aangesloten zijn.

Bluetooth®

U kunt draadloos een geluidsapparaat aansluiten en afspelen met behulp van Bluetooth®.

Vorbereiding

- Schakel over naar de Bluetooth®-functie van het apparaat en zet het apparaat vlakbij het systeem.
- Lees de bedieningsinstructies van het apparaat voor meer gedetailleerde informatie.

Een toestel koppelen

Vorbereiding

Is dit systeem verbonden met een Bluetooth®-toestel, verbreek de verbinding dan (➔ "De aansluiting van een apparaat verbreken").

- 1 Druk op [⌘].
Wordt "PAIRING" getoond, ga dan door met stap 3.
- 2 Druk op [PLAY MENU] om "PAIRING" te kiezen te drukken en druk vervolgens op [OK].
Of houd [⌘ -PAIRING] op het hoofdapparaat ingedrukt totdat "PAIRING" verschijnt.
- 3 Selecteer "SC-PM602" uit het Bluetooth®-menu van het toestel.
Indien u gevraagd wordt een sleutel te gebruiken voert u "0000" in.
Het apparaat wordt automatisch met dit systeem verbonden nadat het koppelen aan een passend apparaat voltooid is.
De naam van het aangesloten apparaat wordt gedurende enkele seconden weergegeven.

Opmerking:

U kunt maximaal 8 toestellen aan dit systeem koppelen. Als een 9e toestel wordt gekoppeld, wordt het toestel dat het langst niet is gebruikt, vervangen.

Een apparaat aansluiten

Vorbereiding

Is dit systeem verbonden met een Bluetooth®-toestel, verbreek de verbinding dan (➔ "De aansluiting van een apparaat verbreken").

- 1 Druk op [⌘].
"BLUETOOTH READY" wordt weergegeven.
- 2 Selecteer "SC-PM602" uit het Bluetooth®-menu van het toestel.
De naam van het aangesloten apparaat wordt gedurende enkele seconden weergegeven.
- 3 Start weergave op het apparaat.

Opmerking:

- Een apparaat moet gekoppeld aan een passend apparaat zijn om aangesloten te worden.
- Dit systeem kan slecht op één apparaat per keer aangesloten worden.
- Wanneer "BLUETOOTH" is geselecteerd als de bron, zal dit systeem automatisch proberen de verbinding met het laatst aangesloten toestel tot stand te brengen. (Tijdens dit proces wordt "LINKING" weergegeven.)

De aansluiting van een apparaat verbreken

- 1 Druk op [⌘].
- 2 Druk herhaaldelijk op [PLAY MENU] om "DISCONNECT?" te kiezen.
- 3 Kies "OK? YES" door op [▲, ▼] te drukken en druk vervolgens op [OK].
"BLUETOOTH READY" wordt weergegeven.
Selecteer "OK? NO" als u wilt annuleren.

Het hoofdapparaat gebruiken

Houd [⌘ -PAIRING] ingedrukt tot "PAIRING" verschijnt.

Opmerking:

De aansluiting van een apparaat wordt verbroken, als u:

- Selecteer een andere bron.
- Verplaats het apparaat buiten het maximale bereik.
- Schakel de Bluetooth®-transmissie van het apparaat uit.
- Het systeem of het apparaat uitschakelt.

Media-weergave

De volgende markeringen duiden de beschikbaarheid van de functie aan.

CD: CD-R/RW in CD-DA-formaat of met MP3-bestanden.

USB: USB-apparaat met MP3-bestanden.

BLUETOOTH: Bluetooth®-apparaat.

Basisweergave

CD **USB** **BLUETOOTH**

Afspelen	Druk op [▶/II].
Stop	Druk op [■]. USB De positie in het geheugen opgeslagen. "RESUME" wordt weergegeven. Druk nogmaals als u geheel wilt stoppen.
Pauseren	Druk op [▶/II]. Indrukken als u met afspelen door wilt gaan.
Overslaan	Druk op [◀◀/▶▶] of [▶▶/▶▶] als u een track wilt overslaan. CD USB Sla het MP3-album over door op [▲, ▼] te drukken.
Zoeken	Houd [◀◀/▶▶] of [▶▶/▶▶] ingedrukt.

Opmerking:

Afhankelijk van het Bluetooth®-apparaat zullen sommige bedieningsfuncties misschien niet werken.

Beschikbare informatie bekijken

CD **USB** **BLUETOOTH**

U kunt de beschikbare informatie op het display-paneel bekijken.

Druk op [DISPLAY].

Opmerking:

- Maximaal aantal tekens dat kan worden weergegeven: ongeveer 32
- Dit systeem ondersteunt versie 1.0, 1.1 en 2.3 ID3 tags.
- Tekstgegevens die het systeem niet ondersteunt, kunnen er anders uit zien.
- Voorbeeld: Weergave van MP3-album en tracknummers.



Menu voor afspelen

CD **USB**

- 1 Kies "PLAYMODE" of "REPEAT" door herhaaldelijk op [PLAY MENU] te drukken.
- 2 Selecteer de instelling door op [▲, ▼] te drukken en druk vervolgens op [OK].

PLAYMODE

OFF PLAYMODE	Annuleer de instelling.
1-TRACK 1 🎵	Speel één gekozen track af. Kies de track door op [◀◀/▶▶] of [▶▶/▶▶] te drukken.
1-ALBUM 1 📀	Speel één geselecteerd MP3-album af. Selecteer het MP3-album door op [▲, ▼] te drukken.
RANDOM RND	Speel alle tracks in willekeurige volgorde af.
1-ALBUM RANDOM 1 📀 RND	Speel alle tracks op één geselecteerd MP3-album in willekeurige volgorde af. Selecteer het MP3-album door op [▲, ▼] te drukken.

REPEAT

OFF REPEAT	Annuleer de instelling.
ON REPEAT 🔄	Herhaald afspelen.

Opmerking:

- Tijdens het afspelen in willekeurige volgorde kunt u niet overslaan naar tracks die al zijn afgespeeld.
- De instelling wordt geannuleerd, wanneer u de disclade opent of trek het USB-apparaat uit.

Koppelingsmodus

BLUETOOTH

U kunt de verbindingsstand wijzigen en aanpassen aan het type van de verbinding.

Vorbereiding

Is dit systeem verbonden met een Bluetooth®-toestel, verbreek de verbinding dan (→ "De aansluiting van een apparaat verbreken").

- 1 Druk herhaaldelijk op [PLAY MENU] om "LINK MODE" te kiezen.
- 2 Selecteer de stand door op [▲, ▼] te drukken en druk vervolgens op [OK].

MODE 1	Nadruk op aansluitbaarheid.
MODE 2 (bij verstek)	Nadruk op geluidskwaliteit.

Opmerking:

- Afhankelijk van het apparaat kan het zijn dat het beeld en geluid van de weergave niet gesynchroniseerd worden. In dat geval, kies "MODE 1".
- Selecteer "MODE 1" als het geluid wordt onderbroken.

Ingangsniveau

BLUETOOTH

U kunt de instelling van het ingangsniveau wijzigen als het ingangsniveau van het geluid van de Bluetooth®-transmissie te laag is.

- 1 Druk herhaaldelijk op [PLAY MENU] om "INPUT LEVEL" te kiezen.
- 2 Selecteer het niveau door op [▲, ▼] te drukken en druk vervolgens op [OK].



Opmerking:

Selecteer "LEVEL 0" als het geluid vervormd klinkt.

Opmerking over disc

- U kunt op dit systeem CD-R/RW's met materiaal in CD-DA- of MP3-formaat afspelen.
- Voltooi de disk op het apparaat waarop hij is opgenomen voordat u hem gaat afspelen.
- Er zijn CD-R/RW's die door de conditie van de opname niet kunnen worden afgespeeld.

Opmerking over USB-apparaat

- Dit systeem ondersteunt USB 2.0 Full-speed.
- Dit systeem kan USB-apparaten van tot wel 32 GB ondersteunen.
- Alleen het FAT 12/16/32-bestandssysteem wordt ondersteund.

Opmerking over MP3-bestand

- Bestanden zijn gedefinieerd als tracks en mappen zijn gedefinieerd als albums.
- Een track moet de extensie ".mp3" of ".MP3" hebben.
- Tracks worden niet noodzakelijkerwijs afgespeeld in de volgorde waarin u ze hebt opgenomen.
- Sommige bestanden kunnen niet werken door de grootte van de sector.

MP3-bestand op schijf

- Dit systeem geeft toegang tot maximaal:
 - 255 albums (inbegrepen bovenste map)
 - 999 tracks
 - 20 sessies
- Discs moeten voldoen aan ISO9660 niveau 1 of 2 (behalve voor uitgebreide formaten).

MP3-bestand op USB-apparaat

- Dit systeem geeft toegang tot maximaal:
 - 800 albums (inbegrepen bovenste map)
 - 8000 tracks
 - 999 tracks per album

DAB+

Vorbereiding

Druk op [RADIO] om "DAB+" te kiezen.

Opmerking:

Als u "DAB+" voor het eerst selecteert, zal het systeem een automatische afstemming doen.

Handmatige afstemming

- 1 Druk herhaaldelijk op [PLAY MENU] om "MANUAL SCAN" te kiezen.
- 2 Druk op [▲, ▼] om het frequentieblok te kiezen en druk vervolgens op [OK].
Als er geen station is gevonden, dan wordt "SCAN FAILED" weergegeven.
Pas de stand van de antenne aan en probeer het opnieuw.

Automatisch afstemmen

- 1 Druk op [PLAY MENU] om "AUTOSCAN" te kiezen en druk vervolgens op [OK].
"START?" wordt weergegeven.
- 2 Druk op [OK] om de afstemming te starten.
"DAB AUTO SCAN" wordt weergegeven.
Als er geen station is gevonden, dan wordt "SCAN FAILED" weergegeven.
Voer een handmatige afstemming uit.

Opmerking:

De vooraf ingestelde frequenties worden gewist, wanneer u een automatische afstemming uitvoert.

Het geheugen vooraf instellen

U kunt tot wel 20 zenders als voorkeur instellen.

- 1 Druk herhaaldelijk op [PLAY MENU] om "TUNE MODE" te kiezen.
- 2 Druk op [▲, ▼] om "STATION" te kiezen en druk vervolgens op [OK].
- 3 Druk op [◀◀/▶▶] of [▶▶/▶▶] om afstemmen op het radiostation.
- 4 Druk op [OK].
- 5 Druk op [▲, ▼] om een voorkeuzenummer te kiezen en druk vervolgens op [OK].
Voer de stappen 3 tot 5 opnieuw uit als u meer stations vooraf wilt instellen.
Het nieuwe station vervangt elke station dat hetzelfde vooraf ingestelde nummer heeft.

Opmerking:

U kunt niet een zender als voorkeur instellen als deze niet uitzendt of als u een secundaire dienst hebt geselecteerd.

Een voorkeuzestation kiezen

- 1 Druk herhaaldelijk op [PLAY MENU] om "TUNE MODE" te kiezen.
- 2 Druk op [▲, ▼] om "PRESET" te kiezen en druk vervolgens op [OK].

- 3 Druk op [◀◀/▶▶] of [▶▶/▶▶] om het voorkeuzestation te kiezen.

Secundaire diensten

U kunt naar secundaire diensten luisteren als "☑" wordt weergegeven.

- 1 Druk herhaaldelijk op [PLAY MENU] om "DAB SECONDARY" te kiezen.
- 2 Druk op [▲, ▼] om de secundaire dienst te kiezen en druk vervolgens op [OK].
Kies "PRIMARY" als u wilt annuleren.

Opmerking:

De instelling wordt uitgeschakeld als u andere zenders selecteert.

Beschikbare informatie bekijken

U kunt de volgende informatie op het displaypaneel bekijken.

- Informatie over de DAB-uitzending
- Programmatype
- Ensemble-label
- Frequentie
- Tijd

Druk op [DISPLAY].

De signaalkwaliteit controleren

U kunt de signaalkwaliteit controleren door de stand van de antenne aan te passen.

- 1 Druk herhaaldelijk op [PLAY MENU] om "SIGNAL QUALITY" te kiezen en druk vervolgens op [OK].
Achtereenvolgens worden het frequentieblok en de ontvangstkwaliteit weergegeven.
Druk voor het selecteren van andere frequentieblokken op [▲, ▼].

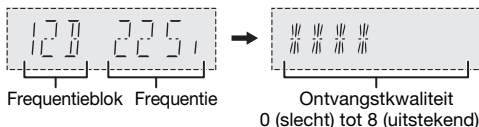

- 2 Druk opnieuw op [OK] als u wilt afsluiten.

Automatische aanpassing van de klok

U kunt instellen dat de klok automatisch wordt bijgewerkt.

- 1 Druk herhaaldelijk op [PLAY MENU] om "AUTO CLOCK ADJ" te kiezen.
- 2 Druk op [▲, ▼] om "ON ADJUST" te kiezen en druk vervolgens op [OK].
Kies "OFF ADJUST" als u wilt annuleren.

Radio

Vorbereiding

Druk op [RADIO] om "FM" te kiezen.

Handmatige afstemming

- 1 Druk herhaaldelijk op [PLAY MENU] om "TUNE MODE" te kiezen.
- 2 Kies "MANUAL" door op [▲, ▼] te drukken en druk vervolgens op [OK].
- 3 Stel het radiostation van uw keuze in door op [◀◀/▶▶] of [▶▶/▶▶] te drukken. Houd, als u automatisch wilt afstemmen, de knop ingedrukt, totdat de frequentie snel verandert. "STEREO" verschijnt wanneer een stereoprogramma wordt ontvangen.

Het geheugen vooraf instellen

U kunt tot wel 30 FM-zenders als voorkeuze instellen.

Automatische voorinstelling

- 1 Druk op [PLAY MENU] om "A.PRESET" te kiezen.
- 2 Selecteer de instelling door op [▲, ▼] te drukken en druk vervolgens op [OK].

LOWEST	Het afstemmen begint bij de laagste frequentie.
CURRENT	Het afstemmen begint bij de actuele frequentie.

Alle te ontvangen zenders worden nu in oplopende volgorde in de geheugenkanalen vastgelegd. Druk op [■] als u wilt annuleren.

Handmatig voorprogrammeren

- 1 Druk herhaaldelijk op [PLAY MENU] om "TUNE MODE" te kiezen.
- 2 Kies "MANUAL" door op [▲, ▼] te drukken en druk vervolgens op [OK].
- 3 Stel het radiostation van uw keuze in door op [◀◀/▶▶] of [▶▶/▶▶] te drukken.
- 4 Druk op [OK].
- 5 Selecteer een voorkeuzenummer door op [▲, ▼] te drukken en druk vervolgens op [OK]. Voer de stappen 3 tot 5 opnieuw uit als u meer stations vooraf wilt instellen. Het nieuwe station vervangt elke station dat hetzelfde vooraf ingestelde nummer heeft.

En voorkeuzestation kiezen

- 1 Druk herhaaldelijk op [PLAY MENU] om "TUNE MODE" te kiezen.
- 2 Kies "PRESET" door op [▲, ▼] te drukken en druk vervolgens op [OK].
- 3 Kies het vooraf ingestelde station door op [◀◀/▶▶] of [▶▶/▶▶] te drukken.

De geluidskwaliteit veranderen

- 1 Druk herhaaldelijk op [PLAY MENU] om "FM MODE" te kiezen.
- 2 Kies "MONO" door op [▲, ▼] te drukken en druk vervolgens op [OK]. Selecteer "STEREO" als u wilt annuleren. "MONO" wordt ook geannuleerd wanneer u de frequentie wijzigt.

De instelling in het geheugen opslaan

Ga verder met stap 4 van "Handmatig voorprogrammeren".

De signaalstatus controleren

Druk op [DISPLAY] om "FM STATUS" te kiezen.

FM - - - -	Het FM-signaal is mono. Het systeem is niet op een zender afgestemd.
FM ST	Het FM-signaal is stereo.
FM MONO	"MONO" is geselecteerd als "FM MODE".

RDS-uitzendingen

Dit systeem kan de tekstgegevens weergeven die worden uitgezonden door het Radio Data Systeem (RDS) dat in sommige gebieden beschikbaar is.

Druk herhaaldelijk op [DISPLAY].

PS	Programmaservice
PTY	Programmatype
FREQ	Frequentie

Opmerking:

RDS-gegevens zullen soms niet verschijnen als de ontvangst slecht is.

Geluidseffecten

- 1 Kies het geluidseffect door herhaaldelijk op [SOUND] te drukken.
- 2 Selecteer de instelling door op [▲, ▼] te drukken en druk vervolgens op [OK].

MY SOUND	"SOUND 1", "SOUND 2" of "SOUND 3" (→ "Opslaan van de geluidsinstellingen")
PRESET EQ	"HEAVY" (bij verstek), "SOFT", "CLEAR", "VOCAL" of "FLAT"
BASS	-4 tot +4 (bij verstek: 0) <i>Het hoofdapparaat gebruiken</i> 1. Druk op [BASS/TREBLE] om "BASS" te kiezen. 2. Druk op [◀◀/▶▶] of [▶▶/▶▶].
TREBLE	-4 tot +4 (bij verstek: 0) <i>Het hoofdapparaat gebruiken</i> 1. Druk op [BASS/TREBLE] om "TREBLE" te kiezen. 2. Druk op [◀◀/▶▶] of [▶▶/▶▶].
D.BASS	"ON D.BASS" (bij verstek) of "OFF D.BASS" <i>Het hoofdapparaat gebruiken</i> Druk herhaaldelijk op [D.BASS].
SURROUND	"ON SURROUND" of "OFF SURROUND" (bij verstek)

Opmerking:

Gewijzigde instellingen zullen worden bewaard tot zij weer worden gewijzigd, tenzij anders wordt aangegeven.

Opslaan van de geluidsinstellingen

U kunt de huidige geluidseffecten opslaan (max. 3 combinaties).

Vorbereiding

Geluidseffecten kiezen.

- 1 Druk op [SETUP] om "SAVE MY SOUND" te kiezen.
- 2 Druk op [▲, ▼] om een nummer voor geluidsinstelling te kiezen en druk vervolgens op [OK].
"SAVED" wordt weergegeven.
De nieuwe instellingen vervangen de bestaande onder hetzelfde nummer voor geluidsinstelling.

De instelling opvragen

- 1 Druk op [SOUND] om "MY SOUND" te kiezen.
- 2 Druk op [▲, ▼] om het nummer voor geluidsinstelling te kiezen en druk vervolgens op [OK].

Overige

Auto-uit

Dit systeem schakelt zichzelf automatisch uit wanneer u het 20 minuten lang niet gebruikt.

- 1 Druk herhaaldelijk op [SETUP] om "AUTO OFF" te kiezen.
- 2 Kies "ON" door op [▲, ▼] te drukken en druk vervolgens op [OK].
Selecteer "OFF" als u wilt annuleren.

Opmerking:

Deze functie werkt niet wanneer de radiobron is ingeschakeld of wanneer er verbinding is met een Bluetooth®-apparaat.

Bluetooth®-standby

Deze functie schakelt het systeem automatisch in wanneer u een Bluetooth®-verbinding tot stand brengt vanaf een gekoppeld apparaat.

- 1 Druk herhaaldelijk op [SETUP] om "BLUETOOTH STANDBY" te kiezen.
- 2 Kies "ON" door op [▲, ▼] te drukken en druk vervolgens op [OK].
Selecteer "OFF" als u wilt annuleren.

De softwareversie controleren

- 1 Kies "SW VER." door herhaaldelijk op [SETUP] te drukken en druk vervolgens op [OK].
De softwareversie wordt weergegeven.
- 2 Druk nogmaals op [OK] als u wilt afsluiten.

Verhelpen van storingen

Raadpleeg de onderstaande tips voordat u beroep doet op een servicecentrum. Vraag uw handelaar om advies, als u twijfels hebt over de controlepunten of als u het probleem niet kunt verhelpen.

Algemene storingen

Het apparaat werkt niet.

- De veiligheidsapparaat is geactiveerd. Ga als volgt te werk:
 - Druk op [⏻/⏪] op het hoofdapparaat zodat het apparaat overschakelt op de stand Stand-by. Als het apparaat niet overschakelt op stand Stand-by,
 - Houd de toets minstens 10 seconden ingedrukt. Of,
 - Trek de stekker van het netsnoer uit het stopcontact en steek de stekker weer in het stopcontact.
 - Druk nogmaals op [⏻/⏪] om schakel het apparaat in. Als het probleem aanhoudt, vraag dan advies aan uw leverancier.

U kunt geen bedieningshandelingen uitvoeren met de afstandsbediening.

- Controleer dat de batterij op de juiste manier is ingezet.

Geluid wordt vervormd of er is geen geluid.

- Pas het volume van het systeem aan.
- Schakel het systeem uit, stel de oorzaak vast en verhelp deze en schakel dan het systeem weer in. Het kan eventueel veroorzaakt worden door overbelasting van de luidsprekers door excessief volume of vermogen, en als het systeem wordt gebruikt in een warme omgeving.

Het is mogelijk dat tijdens de weergave een zoemgeluid te horen is.

- Er bevindt zich een netsnoer of een fluorescerend licht in de buurt van de kabels. Houd andere apparaten en kabels uit de buurt van dit systeem.

Disc

Display wordt niet goed weergegeven.

Afspelen start niet.

- U hebt de disc niet goed geplaatst. Plaats de disc goed.
- Disc is vuil. Reinig de disc.
- Vervang de disc als deze bekrast of kromgetrokken is, of een afwijkende vorm heeft.
- Er is condens. Laat het systeem 1 tot 2 uur drogen.

USB

Het USB-apparaat of de inhoud daarvan kan niet gelezen worden.

- Het formaat van het USB-apparaat of de inhoud daarvan is niet geschikt voor het systeem.
- USB-apparaat met een opslagcapaciteit van meer dan 32 GB zullen onder bepaalde omstandigheden niet werken.

Langzame werking van het USB-apparaat.

- Het duurt langer om een USB-apparaat met een grote inhoud of een groot geheugen te lezen.

De verstreken tijd die getoond wordt, is anders dan de werkelijke afspeeltijd.

- Breng de gegevens over naar een ander USB-apparaat of backup de gegevens en formateer het USB-apparaat opnieuw.

Radio/DAB+

De ontvangst van DAB+ is slecht.

- Houd de antenne uit de buurt van computers, televisies en andere kabels en snoeren.

Geluid wordt vervormd.

- Gebruik een als optie verkrijgbare buitenantenne. De antenne moet door een bevoegde monteur worden geïnstalleerd.

Zwevend geluid.

- Zet het TV-toestel uit en zet het weg bij het systeem.
- Verplaats mobiele telefoons van het apparaat weg, als er duidelijk interferentie optreedt.

Bluetooth®

Men kan geen passend apparaat koppelen.

- Controleer de conditie van het Bluetooth®-toestel.
- Het apparaat staat buiten het communicatiebereik van 10 m. Verplaats het apparaat meer dichterbij het systeem.

Het apparaat kan niet aangesloten worden.

- Het koppelen van het passende apparaat heeft niet met succes plaatsgevonden. Koppel het passende apparaat opnieuw.
- De koppeling van het apparaat is vervangen. Koppel het passende apparaat opnieuw.
- Misschien is dit systeem aangesloten op een ander toestel. Verbreek de verbinding met het andere toestel en probeer het toestel weer te koppelen.

Het apparaat is aangesloten, maar er wordt via het systeem geen geluid gehoord.

- Voor sommige ingebouwde Bluetooth®-apparaten hebt u de geluidsovername handmatig op "SC-PM602" ingesteld. Lees de bedieningsinstructies van het apparaat voor meer gedetailleerde informatie.

Geluid uit het toestel wordt onderbroken.

- Het apparaat staat buiten het communicatiebereik van 10 m. Verplaats het apparaat meer dichterbij het systeem.
- Verwijder elk obstakel tussen het systeem en het apparaat.
- Andere toestellen die de frequentieband 2,4 GHz gebruiken (draadloze router, magnetrons, snoerloze telefoons, enz.) geven storing. Verplaats het toestel dichterbij het systeem toe en vergroot de afstand tot de andere toestellen.
- Selecteer "MODE 1" voor communicatie die stabiel is.

Beeld en geluid van de weergave worden niet gesynchroniseerd.

- Start de weergave-app op het apparaat opnieuw.

Op de display van het hoofdapparaat verschijnt

"--:--"

- U hebt het netsnoer voor de eerste keer op een stopcontact aangesloten of er is onlangs een stroomonderbreking opgetreden. Zet de klok gelijk.

"ADJUST CLOCK"

- De klok is niet gelijk gezet. Zet de klok gelijk.

"ADJUST TIMER"

- De afspeeltimer is niet ingesteld. Pas de afspeeltimer aan.

"AUTO OFF"

- Het systeem is 20 minuten lang niet gebruikt en schakelt zichzelf binnen een minuut uit. Druk op een knop als u wilt annuleren.

"ERROR"

- Een onjuiste handeling werd uitgevoerd. Lees de gebruiksaanwijzing en probeer het opnieuw.

"F61"

"F77"

- Trek de stekker van het netsnoer uit het stopcontact en vraag advies aan uw leverancier.

"F703"

- Controleer het Bluetooth®-verbinding.
- Verbreek de verbinding met het Bluetooth®-apparaat. Schakel het systeem uit en schakel het vervolgens weer in.

"F76"

- Er is een probleem met de voeding.
- Trek de stekker van het netsnoer uit het stopcontact en vraag advies aan uw leverancier.

"NODEVICE"

- Het USB-apparaat is niet aangesloten. Controleer de aansluiting.

"NO DISC"

- U hebt geen disc geplaatst.

"NO MEMORY"

- Er zijn geen voorkeuze-instellingen voor het DAB-geheugen uitgevoerd.

"NO PLAY"

- Controleer de inhoud. U kunt alleen ondersteunde formaten afspelen.
- Er kan een probleem zijn met het systeem. Schakel het systeem uit en schakel het vervolgens weer in.

"NO SIGNAL"

- Ontvangst van de zender is niet mogelijk. Stel de antenne af.

"PLAYERERROR"

- U speelde een MP3-bestand dat niet ondersteund werd. Het systeem zal in dit geval de betreffende track overslaan en de volgende track afspelen.

"REMOTE 1"

"REMOTE 2"

- De afstandsbediening en het hoofdapparaat gebruiken verschillende codes. Wijzig de code van de afstandsbediening.
 - Houd, wanneer "REMOTE 1" verschijnt, [OK] en [] gedurende ten minste 4 seconden ingedrukt.
 - Houd, wanneer "REMOTE 2" verschijnt, [OK] en [USB/CD] gedurende ten minste 4 seconden ingedrukt.

"SCAN FAILED"

- Er kunnen geen zenders worden ontvangen. Stel de antenne af of stem handmatig af.

"SOUND 1 NOT SET"

"SOUND 2 NOT SET"

"SOUND 3 NOT SET"

- U heeft de geluidseffecten niet opgeslagen onder het nummer voor geluidsinstelling.

"USB OVER CURRENT ERROR"

- Het USB-apparaat gebruikt te veel vermogen. Koppel het USB-apparaat los, schakel het systeem uit en weer in.

"VBR"

- Het systeem kan de resterende afspeeltijd van tracks met variabele bitsnelheid (VBR) niet tonen.

Code voor de afstandsbediening

Verander de code van de afstandsbediening van dit systeem wanneer andere apparatuur van Panasonic op de afstandsbediening van dit systeem reageert.



Vorbereiding

Druk op [USB/CD] om "CD" te kiezen.

De code instellen op "REMOTE 2"

- 1 Houd [CD] op de hoofdapparaat en [USB/CD] op de afstandsbediening ingedrukt. "REMOTE 2" wordt weergegeven.
- 2 Houd [OK] en [USB/CD] tenminste 4 seconden ingedrukt.



De code instellen op "REMOTE 1"

- 1 Houd [CD] op de hoofdapparaat en [] op de afstandsbediening ingedrukt. "REMOTE 1" wordt weergegeven.
- 2 Houd [OK] en [] tenminste 4 seconden ingedrukt.

Systeemgeheugen resetten

Reset het geheugen wanneer de volgende situaties zich voordoen:

- Het apparaat reageert niet wanneer u de toetsen indrukt.
- U wilt de geheugeninhoud wissen en de oorspronkelijke instellingen herstellen.

- 1 Haal de stekker van het netsnoer uit het stopcontact.
- 2 Terwijl u [] op het apparaat ingedrukt houdt, sluit u het netsnoer weer aan. Houd de toets ingedrukt tot "- - - - -" verschijnt.
- 3 Laat [] los. Alle instellingen worden nu gereset naar de oorspronkelijke fabrieksinstellingen. Het is noodzakelijk de geheugenitems opnieuw in te stellen.

Onderhoud

Reinig het systeem met een zachte, droge doek.

- Maak de buitenpanelen nooit schoon met alcohol, ververdunner of wasbenzine.
- Lees voordat u een chemisch behandelde doek gebruikt, de gebruiksaanwijzing ervan zorgvuldig door.

Technische gegevens

Versterker

RMS-uitgangsvermogen	
Kanaal voor (beide kanalen aangestuurd)	20 W per kanaal (6 Ω), 1 kHz, THD 10%
Totaal RMS-vermogen	40 W

Tuner, aansluiting

Voorkeurgeheugen	30 FM-zenders
Frequentiemodulatie (FM)	
Frequentiebereik	87,50 MHz tot 108,00 MHz (stap van 50 kHz)
Antenne-aansluitingen	75 Ω (asymmetrisch)
Hoofdtelefoonbus	
Aansluiting	Stereo, 3,5 mm bus

DAB+ deel

DAB-geheugens	20 zenders
Frequentieband (golflengte)	
Band III	5A tot 13F (174,928 MHz tot 239,200 MHz)
Gevoeligheid *BER 4×10^{-4}	
Min. vereiste	-98 dBm
externe DAB-antenne	
Aansluiting	F - Connector (75 Ω)

Disc

Disc geschikt voor weergave (8 cm of 12 cm)	CD, CD-R/RW (CD-DA, MP3*)
* MPEG-1 Layer 3, MPEG-2 Layer 3	
Optische lens	
Golflengte	790 nm (CD)

USB

USB-poort	DC UIT 5 V, 500 mA
USB-standaard	USB 2.0 volle snelheid
Ondersteund mediabestandsformaat	MP3 (*.mp3)
Bestandssysteem USB-apparaat	FAT12, FAT16, FAT32

Bluetooth®

Versie	Bluetooth® Ver. 2.1 + EDR
Klasse	Klasse 2
Ondersteunde profielen	A2DP, AVRCP
Bedrijfsfrequentie	2,4 GHz band FH-SS
Bedrijfsafstand	10 m gezichtslijn

Luidspreker

Luidspreker(s)	
Woofers	10 cm conustype x 1 per kanaal
Tweeters	6 cm conustype x 1 per kanaal
Impedantie	6 Ω
Afmetingen (B x H x D)	145 mm x 224 mm x 197 mm
Gewicht	1,9 kg

Algemeen

Voeding	AC 220 V tot 240 V, 50 Hz
Opgenomen vermogen	17 W
Afmetingen (B x H x D)	153 mm x 224 mm x 232 mm
Gewicht	1,4 kg
Gebruikstemperatuurbereik	0°C tot +40°C
Vochtigheidsbereik	35% tot 80% RV (geen condensatie)

Stroomverbruik in Stand-by stand (Met "BLUETOOTH STANDBY" ingesteld op "OFF") 0,3 W (ongeveer)
Stroomverbruik in Stand-by stand (Met "BLUETOOTH STANDBY" ingesteld op "ON") 0,4 W (ongeveer)

Opmerking:

- Specificaties kunnen zonder voorafgaande kennisgeving worden gewijzigd.
Gewicht en afmetingen zijn bij benadering.
- De totale harmonische vervorming is gemeten met de digitale spectrumanalyser.

Over Bluetooth®

Panasonic is niet verantwoordelijk voor data en/of informatie die mogelijk gecompromiteerd kan worden tijdens een draadloze overdracht.

Frequentieband

- Dit systeem maakt gebruik van de frequentieband van 2,4 GHz.

Certificatie

- Dit systeem voldoet aan frequentiebeperkingen en heeft certificatie gekregen op basis van wetten die te maken hebben met frequentie. Om die reden is een draadloze machtigingsbrief niet nodig.
- De handelingen die hieronder beschreven worden zijn op grond van de wet strafbaar:
 - De hoofdeenheid uit elkaar nemen of wijzigen.
 - Specificatie-aanduidingen verwijderen.

Gebruiksbeperkingen

- Draadloze transmissie en/of gebruik bij alle met Bluetooth® uitgeruste apparaten is niet gegarandeerd.
- Alle apparaten moeten voldoen aan standaards die ingesteld werden door Bluetooth SIG, Inc.
- Afhankelijk van de specificaties en instellingen van een apparaat, kan deze zich niet verbinden of sommige operaties kunnen anders zijn.
- Dit systeem ondersteunt de veiligheidsfuncties van Bluetooth®. Maar afhankelijk van de werkomgeving en/of instellingen, is deze beveiliging mogelijk niet voldoende. Draag data voorzichtig draadloos aan dit systeem over.
- Dit systeem kan geen data verzenden naar een Bluetooth®-apparaat.

Gebruiksbereik

- Gebruik dit apparaat tot een maximaal bereik van 10 m.
- Het bereik kan verminderen afhankelijk van de omgeving, obstakels of interferentie.

Interferentie van andere apparaten

- Dit systeem zal misschien niet goed functioneren en er kunnen problemen zoals ruis en onderbrekingen in het geluid ontstaan als gevolg van interferentie van geluidsgolven, als deze unit te dicht staat op andere Bluetooth®-apparaten of apparaten die de 2,4 GHz-band gebruiken.
- Dit systeem zal misschien niet goed functioneren als de radiogolven van een zender, enz., in de buurt te krachtig zijn.

Gebruik waarvoor dit bedoeld is

- Dit systeem is alleen voor normaal, algemeen gebruik.
- Gebruik dit systeem niet vlakbij apparatuur of in een omgeving die gevoelig is voor interferentie door een radiofrequentie (voorbeeld: luchthavens, ziekenhuizen, laboratoria, et cetera).

Het Bluetooth® woordmerk en logo's zijn gedeponeerde handelsmerken die het bezit zijn van Bluetooth SIG, Inc. en ieder gebruik van dergelijke merken door Panasonic Corporation vindt plaats onder licentie. Andere handelsmerken en handelsnamen zijn die van de respectievelijke eigenaren.

MPEG Layer-3 audio coderingstechnologie wordt gebruikt onder licentie van Fraunhofer IIS en Thomson.

CE 0700

Verklaring van overeenstemming

Hierbij verklaart "Panasonic Corporation" dat dit product voldoet aan de essentiële vereisten en andere relevante bepalingen van Richtlijn 1999/5/EC.

Een exemplaar van de oorspronkelijke verklaring van overeenstemming bij onze R&TTE-producten is te downloaden van:

<http://www.doc.panasonic.de>

Contact met de erkende vertegenwoordiger: Panasonic Marketing Europe GmbH, Panasonic Testing Centre, Winsbergring 15, 22525 Hamburg, Duitsland

Het wegdoen van oude apparatuur en batterijen Alleen voor de Europese Unie en landen met recyclingsystemen



Deze symbolen op de producten, verpakking en/of begeleidend documenten betekenen dat gebruikte elektrische en elektronische producten gebruikte en batterijen niet mogen gemengd worden met gewoon huishoudelijk afval.

Voor een correcte behandeling, recuperatie en recyclage van oude producten en lege batterijen moeten zij naar de bevoegde verzamelpunten gebracht worden in overeenstemming met uw nationale wetgeving.

Door ze correct te verwijderen draagt u uw steentje bij tot het beschermen van waardevolle middelen en tot de preventie van potentieel negatieve effecten op de gezondheid van de mens en op het milieu. Voor meer informatie over inzamelen en recyclen, gelieve contact op te nemen met uw plaatselijke gemeente.

Voor een niet-correcte verwijdering van dit afval kunnen boetes opgelegd worden in overeenstemming met de nationale wetgeving.



Opmerking over het batterijensymbool (onderkant symbool):

Dit symbool kan gebruikt worden in verbinding met een chemisch symbool. In dat geval wordt de eis, vastgelegd door de Richtlijn voor de betrokken chemische producten vervuld.

Ditt system och bilderna kan se olika ut.

Dessa användarinstruktioner är tillämpbara på följande system.

System	SC-PM602
Huvudenhet	SA-PM602
Högtalare	SB-PM500

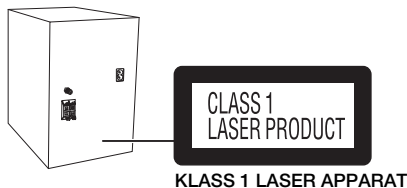

Symbolerna på denna produkt (inklusive tillbehören) representerar följande:

~	Växelström
□	Klass II-utrustning (Produktens konstruktion är dubbelisolerad.)
	PÅ
⏻	Standby

Medföljande tillbehör

Var god kontrollera och pricka av de medföljande tillbehören.

- 1 AC-strömssladd
- 1 DAB-antennen



- 1 Fjärrkontroll (N2QAYB000984)

Innehållsförteckning

Medföljande tillbehör	2
Säkerhetsföreskrifter	2
Koppla anslutningarna	3
Högtalarnas placering	3
Beskrivning av kontrollerna	4
Förbereda fjärrkontrollen	4
Förbereda median	5
Mediauppspelning	6
DAB+	8
Radio	9
Klocka och timer	10
Ljudeffekter	11
Övrigt	11
Felsökningsschema	12
Underhåll	13
Specifikation	14
Referenser	15

Säkerhetsföreskrifter

VARNING!

Enhet

- För att reducera risken för brand, elektrisk stöt eller produktskada:
 - Utsätt inte den här apparaten för regn, fukt, droppar eller skvätt.
 - Placera inga föremål fyllda med vätska, som t.ex. vaser, på denna enhet.
 - Använd endast rekommenderade tillbehör.
 - Avlägsna inte höljen.
 - Försök inte reparera denna enhet på egen hand. Låt utbildad servicepersonal utföra service och reparationer.
 - Låt inte föremål av metall falla in i enheten.

FÖRSIKTIGHET!

Enhet

- För att reducera risken för brand, elektrisk stöt eller produktskada:
 - För att apparaten ska få god ventilation, installera eller placera den inte i en bokhylla, ett inbyggt skåp eller i andra begränsade utrymmen.
 - Se till att enhetens ventilationsöppningar inte är förtäppta av tidningar, bordsdukar, gardiner eller liknande föremål.
 - Ställ inga föremål med öppen låga, så som ett tänd stearinljus, ovanpå enheten.
- Denna enhet är avsedd för användning på platser med tempererat klimat.
- Det kan inträffa att den här enheten under användningen tar emot radiostörningar, orsakade av mobiltelefoner. Öka avståndet mellan enheten och mobiltelefonen om störningarna är uppenbara.
- I denna produkt används laser. Om apparaten och dess funktioner används eller justeras på annat sätt än vad som specificeras i denna bruksanvisning kan den avge farlig strålning.

AC-strömssladd

- Strömkontakten är urkopplingsenheten. Installera denna enhet så att strömkontakten kan kopplas ur från uttaget direkt.

Batteri

- Explosionsrisk förekommer om batteriet inte sätts i korrekt. Ersätt endast med sort som rekommenderas av tillverkaren.
- När du gör dig av med batterierna, var god kontakta dina lokala myndigheter eller din lokala återförsäljare och fråga efter rätt metod för avfallshantering.
- Värm inte upp och utsätt inte batteriet för öppen eld.
- Lämnna inte batteriet(erna) i en bil som utsätts för direkt solljus under en längre period med dörrar och fönster stängda.
- Bryt inte upp och kortslut inte batteriet.
- Återuppladda inte alkaliskt batteri eller brunstens-batteri.
- Använd inte batteriet om höljet skalats av.
- Ta ur batteriet om du inte ska använda fjärrkontrollen under en längre tidsperiod. Förvara på en sval, mörk plats.

Koppla anslutningarna

Anslut inte AC-strömssladden innan alla andra kopplingar utförts.

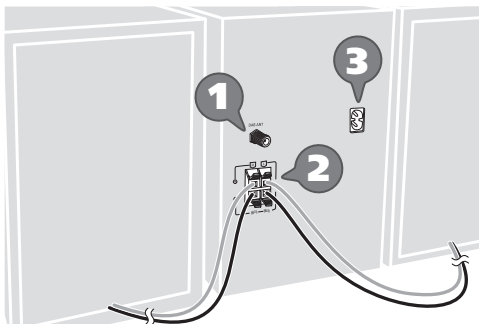

1 Anslut DAB-antennen.

Se till att dra åt muttern helt.

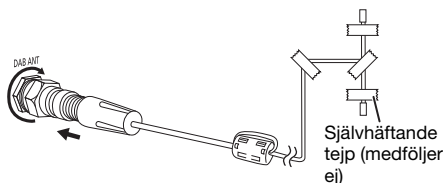

Använd inte några andra DAB-antennen än den medföljande.

Använd en utomhusantenn om mottagningen är dålig.

2 Anslut högtalarna.

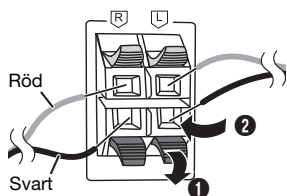

Var försiktig så att du inte korsar (kortslater) eller kastar om polariteten på högtalarkablarna eftersom detta kan skada högtalarna.

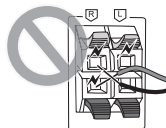

3 Anslut AC-strömssladden.

Till vägguttaget

Använd inte en AC-strömssladd från någon annan utrustning.

Spara ström

Systemet förbrukar en liten mängd ström (→ "Specifikationer") när den är i standbyläge. Koppla ur strömförsörjningen om du inte använder systemet. En del inställningar förloras då du kopplar ur systemet. Du behöver ställa in dem igen.

Högtalarnas placering

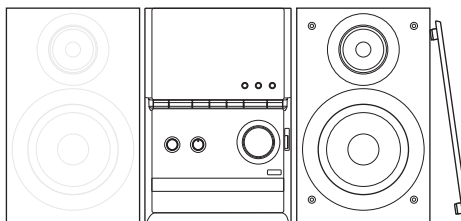

Vänster och höger högtalare är likadana.

Använd endast de medföljande högtalarna.

Du kan skada systemet och försämra ljudkvaliteten om du använder andra högtalare.

Observera:

- Placera dina högtalare mer än 10 mm från huvudenheten för ventilation.
- Placera högtalarna på en platt säker yta.
- De här högtalarna är inte magnetiskt avskärmade. Placera dem inte nära TV-apparater, datorer eller andra apparater som lätt påverkas av magnetism.
- När du spelar på hög volym under en lång tid, kan det skada högtalarna och förkorta livslängden på högtalarna.
- Sänk volymen under dessa omständigheter för att förebygga skada:
 - Om ljudet förvrängs.
 - Vid justering av ljudkvaliteten.
- Undvik att skada högtalarna genom att inte röra vid högtalarkonerna när näten avlägsnas.

FÖRSIKTIGHET!

- Använd endast högtalarna med det rekommenderade systemet. Om inte, kan du orsaka skada på förstärkaren och högtalarna och brand kan uppstå. Kontakta kvalificerad servicepersonal om skador har uppstått eller om du upplever plötsliga förändringar i funktionen.
- Utför procedurerna som inkluderas i dessa instruktioner när du ansluter högtalarna.

Beskrivning av kontrollerna

Utför procedureerna med fjärrkontrollen. Du kan även använda knapparna på huvudenheten om de är samma knappar.

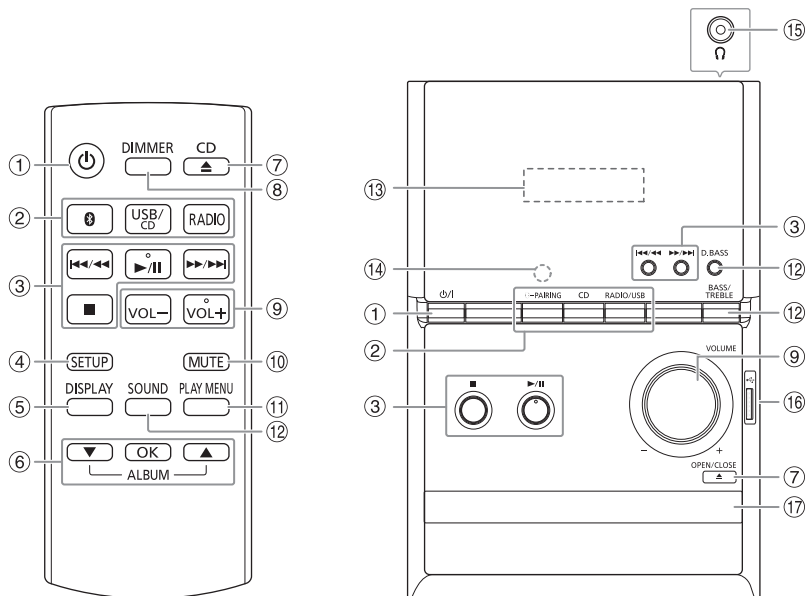

① **Strömställare standbyläge/på** [⏻], [⏻]

Tryck på knappen för att ställa apparaten i standbyläge då den är på, eller tvärtom. Apparaten förbrukar en aning ström även när den står i standbyläge.

② **Välj ljudkälla**

På huvudenheten:
För att starta Bluetooth®-ihopkoppling, tryck och håll nere [📶] -PAIRING].

③ **Grundläggande uppspelningskontroll**

④ **Visa inställningsmeny**

⑤ **Visa information om innehåll**

⑥ **Välj eller bekräfta alternativet**

⑦ **Öppna eller stäng skivluckan**

⑧ **Sänk ljusstyrkan på displaypanelen**

För att avbryta, tryck en gång till på knappen.

⑨ **Justera volymnivån**

⑩ **Stäng av ljudet**

För att avbryta, tryck en gång till på knappen. "MUTE" avbryts även då du justerar volymen eller då du stänger av systemet.

⑪ **Visa uppspelnings-meny**

⑫ **Välj ljudeffekter**

⑬ **Displaypanel**

⑭ **Fjärrkontrollsensor**

Avstånd: Inom ungefär 7 m
Vinkel: Ungefär 20° uppåt och nedåt, 30° till vänster och till höger

⑮ **Hörlursuttag** (🎧)

Typ av kontaktplugg: Ø 3,5 mm stereo (medföljer ej)
- För starkt ljudtryck från öronsnäckor och hörlurar kan orsaka hörselskador.
- Lyssning på full volym under längre perioder kan skada användarens öron.

⑯ **USB-port** (🔌)

⑰ **Skivfack**

Förbereda fjärrkontrollen

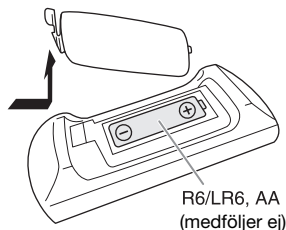

R6/LR6, AA
(medföljer ej)

Använd alkaliskt batteri eller brunstensbatteri.

Sätt i batteriet så att polerna (+ och -) är riktade med dem i fjärrkontrollen.

Förbereda median

Skiva

- 1 Tryck på [CD ▲] (huvudenhet: [▲ OPEN/CLOSE]) för att öppna skivfacket.
Sätt i en skiva med etiketten vänd uppåt.
Tryck på igen för att stänga skivluckan.
- 2 Tryck på [USB/CD] för att välja "CD".

USB

- 1 Sänk volymen och anslut USB-enheten till USB-porten.
Håll i huvudenheten när USB-enheten ansluts eller kopplas från.
- 2 Tryck på [USB/CD] för att välja "USB".

Observera:

Använd inte en USB-förlängningskabel. Systemet kan inte känna igen en USB-enhet ansluten genom en kabel.

Bluetooth®

Du kan ansluta och spela upp en ljudenhet trådlöst genom Bluetooth®.

Förberedelser

- Sätt på Bluetooth®-funktionen på enheten och placera enheten nära systemet.
- Läs användarinstruktionerna till enheten för mer information.

Koppla ihop en enhet

Förberedelser

Om detta system är anslutet till en Bluetooth®-enhet, koppla ur den (➡ "Koppla ur en enhet").

- 1 Tryck på [Ⓜ].
Om "PAIRING" visas, fortsätt med steg 3.
- 2 Tryck på [PLAY MENU] för att välja "PAIRING" och sedan på [OK].
Eller tryck och håll nere [Ⓜ-PAIRING] på huvudenheten tills "PAIRING" visas.
- 3 Välj "SC-PM602" från enhetens Bluetooth®-meny.
Om du frågas efter huvudnyckel, skriv "0000".
Enheten ansluter till detta system automatiskt efter att ihopkopplingen är slutförd.
Den anslutna enhetens namn visas i några sekunder.

Observera:

Du kan koppla ihop upp till 8 enheter med detta system. Om en 9:e enhet kopplas ihop byts den enhet som inte använts under lång tid ut.

Ansluta en enhet

Förberedelser

Om detta system är anslutet till en Bluetooth®-enhet, koppla ur den (➡ "Koppla ur en enhet").

- 1 Tryck på [Ⓜ].
"BLUETOOTH READY" visas.
- 2 Välj "SC-PM602" från enhetens Bluetooth®-meny.
Den anslutna enhetens namn visas i några sekunder.
- 3 Starta uppspelning på enheten.

Observera:

- En enhet måste vara ihopkopplad för att ansluta.
- Detta system kan endast ansluta till en enhet åt gången.
- När "BLUETOOTH" är valt som källa, försöker detta system automatiskt att ansluta till den senast anslutna enheten. ("LINKING" visas under denna process.)

Koppla ur en enhet

- 1 Tryck på [Ⓜ].
- 2 Tryck på [PLAY MENU] upprepat för att välja "DISCONNECT?".
- 3 Tryck på [▲, ▼] för att välja "OK? YES" och sedan på [OK].
"BLUETOOTH READY" visas.
För att avbryta, välj "OK? NO".

Använda huvudenheten

Tryck och håll nere [Ⓜ-PAIRING] tills "PAIRING" visas.

Observera:

En enhet kopplas ur då du:

- Väljer en annan källa.
- Flyttar enheten utanför den maximala räckvidden.
- Inaktiverar Bluetooth®-överföringen för enheten.
- Stänger av systemet eller enheten.

Mediauppspelning

Följande markeringar indikerar tillgänglighet för funktionen.

CD: CD-R/RW i CD-DA-format eller med MP3-filer.

USB: USB-enhet med MP3-filer.

BLUETOOTH: Bluetooth®-enhet.

Grundläggande uppspelning

CD **USB** **BLUETOOTH**

Spela	Tryck på [▶/] .
Stopp	Tryck på [■] . USB Positionen minneslagras. "RESUME" visas. Tryck igen för att stoppa helt.
Pausa	Tryck på [▶/] . Tryck en gång till för att fortsätta uppspelning.
Hoppa över	Tryck på [◀◀/▶▶] eller [▶▶/▶▶] för att hoppa över spår. CD USB Tryck på [▲, ▼] för att hoppa över MP3-album.
Sök	Tryck och håll nere [◀◀/▶▶] eller [▶▶/▶▶] .

Observera:

Beroende på Bluetooth®-enheten kanske vissa funktioner inte fungerar.

Visa tillgänglig information

CD **USB** **BLUETOOTH**

Du kan visa den tillgängliga informationen på displaypanelen.

Tryck på **[DISPLAY]**.

Observera:

- Maximalt antal tecken som kan visas: ungefär 32
- Detta system stödjer ver. 1.0, 1.1 och 2.3 ID3-taggar.
- Textdata som systemet inte stödjer kan visas olika.
- Exempel: MP3-album- och spårnummerbildskärm.

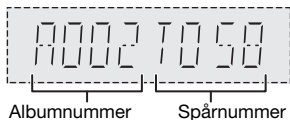

Uppspelnings-menyn

CD **USB**

- 1 Tryck på **[PLAY MENU]** upprepat för att välja "PLAYMODE" eller "REPEAT".
- 2 Tryck på **[▲, ▼]** för att välja inställning och tryck sedan på **[OK]**.

PLAYMODE

OFF PLAYMODE	Avbryt inställningen.
1-TRACK 1	Spela upp ett valt spår. Tryck på [◀◀/▶▶] eller [▶▶/▶▶] för att välja spår.
1-ALBUM 1	Spela upp ett valt MP3-album. Tryck på [▲, ▼] för att välja MP3-albumet.
RANDOM RND	Spela upp alla spår slumpvis.
1-ALBUM RANDOM 1 RND	Spela upp alla spår på ett valt MP3-album slumpvis. Tryck på [▲, ▼] för att välja MP3-albumet.

REPEAT

OFF REPEAT	Avbryt inställningen.
ON REPEAT 	Repetera uppspelning.

Observera:

- Under slumpmässig uppspelning går det inte att hoppa till spår som har spelats upp.
- Inställningen avbryts när du öppnar skivfacket eller kopplar ur USB-enheten.

Länkläge

BLUETOOTH

Du kan ändra länkläget för att passa anslutningstypen.

Förberedelser

Om detta system är anslutet till en Bluetooth®-enhet, koppla ur den (→ "Koppla ur en enhet").

- 1 Tryck på [PLAY MENU] upprepat för att välja "LINK MODE".
- 2 Tryck på [▲, ▼] för att välja läge och tryck sedan på [OK].

MODE 1	Betoning på anslutningsmöjlighet.
MODE 2	Betoning på ljudkvalitet. (ursprungsläge)

Observera:

- Beroende på enheten är kanske inte uppspelningsbilden och ljudet synkroniserade. I detta fall, välj "MODE 1".
- Välj "MODE 1" om ljudet avbryts.

Ingångsnivå

BLUETOOTH

Du kan ändra ingångsnivåinställningen om ljudingångsnivån för Bluetooth®-överföringen är för låg.

- 1 Tryck på [PLAY MENU] upprepat för att välja "INPUT LEVEL".
- 2 Tryck på [▲, ▼] för att välja nivå och tryck sedan på [OK].



Observera:

Välj "LEVEL 0" om ljudet förvrängs.

Observera för skiva

- Detta system kan spela upp CD-R/RW med CD-DA- eller MP3-formatinnehåll.
- Finalisera skivan på den enhet på vilken den spelades in innan uppspelning.
- Vissa CD-R/RW kan inte spelas upp på grund av inspelnings skick.

Observera för USB-enhet

- Detta system stöder USB 2.0 full hastighet.
- Detta system stöder USB-enheter på upp till 32 GB.
- Endast FAT 12-/16-/32-filsystem stöds.

Observera för MP3-fil

- Filer definieras som spår, och mappar definieras som album.
- Spår måste ha ändelsen ".mp3" eller ".MP3".
- Spår spelas inte nödvändigtvis upp i den ordning du spelade in dem.
- Vissa filer kanske inte fungerar pga. sektorstorleken.

MP3-fil på skivan

- Detta system kan tillgå upp till:
 - 255 album (inklusive rotmapp)
 - 999 spår
 - 20 sessioner
- Skivorna måste överensstämja med ISO9660 nivå 1 eller 2 (förutom utökade format).

MP3-fil på USB-enheten

- Detta system kan tillgå upp till:
 - 800 album (inklusive rotmapp)
 - 8000 spår
 - 999 spår på ett album

DAB+

Föberedelser

Tryck på [RADIO] för att välja "DAB+".

Observera:

Om du väljer "DAB+" för första gången ställer systemet in automatiskt.

Manuell stationsinställning

- 1 Tryck på [PLAY MENU] upprepat för att välja "MANUAL SCAN".
- 2 Tryck på [▲, ▼] för att välja frekvensblock och tryck sedan på [OK].
Om ingen station hittas, visas "SCAN FAILED".
Justera antennen och försök igen.

Automatisk inställning

- 1 Tryck på [PLAY MENU] för att välja "AUTOSCAN" och sedan på [OK].
"START?" visas.
- 2 Tryck på [OK] för att starta stationsinställning.
"DAB AUTO SCAN" visas.
Om ingen station hittas, visas "SCAN FAILED".
Utför manuell inställning.

Observera:

Förvalsfrekvenser raderas efter att du utfört automatisk inställning.

Förinställning av minnet

Du kan förinställa upp till 20 stationer.

- 1 Tryck på [PLAY MENU] upprepat för att välja "TUNE MODE".
- 2 Tryck på [▲, ▼] för att välja "STATION" och sedan på [OK].
- 3 Tryck på [◀◀/◀◀] eller [▶▶/▶▶] för att söka upp stationen.
- 4 Tryck på [OK].
- 5 Tryck på [▲, ▼] för att välja ett förvalsnnummer och tryck sedan på [OK].
Utför steg 3 till 5 igen för att förvalsinställa fler stationer.
Den nya stationen ersätter eventuell station som ligger på samma förvalsnnummer.

Observera:

Du kan inte förinställa en station när stationen inte sänder eller när du har valt en sekundär tjänst.

Välja en förinställd station

- 1 Tryck på [PLAY MENU] upprepat för att välja "TUNE MODE".
- 2 Tryck på [▲, ▼] för att välja "PRESET" och sedan på [OK].

- 3 Tryck på [◀◀/◀◀] eller [▶▶/▶▶] för att välja förvalsstationen.

Sekundär tjänst

Du kan lyssna på sekundära tjänster när "☑" visas.

- 1 Tryck på [PLAY MENU] upprepat för att välja "DAB SECONDARY".
- 2 Tryck på [▲, ▼] för att välja sekundär tjänst och tryck sedan på [OK].
För att avbryta, välj "PRIMARY".

Observera:

Inställningen avbryts när du väljer andra stationer.

Visa tillgänglig information

Du kan visa den följande informationen på displaypanelen:

- Information om DAB-sändningen
- Programtyp
- Helhetsetikett
- Frekvens
- Tid

Tryck på [DISPLAY].

Kontrollera signalkvalitet

Du kan kontrollera signalkvaliteten när du justerar antennen.

- 1 Tryck på [PLAY MENU] upprepat för att välja "SIGNAL QUALITY" och sedan på [OK].
Frekvensblocket följt av mottagningskvaliteten visas.
För att välja andra frekvensblock, tryck på [▲, ▼].

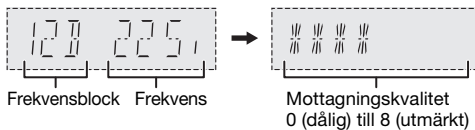

- 2 Tryck [OK] igen för att gå ur.

Automatisk klockjustering

Du kan ställa in klockan till att uppdateras automatiskt.

- 1 Tryck på [PLAY MENU] upprepat för att välja "AUTO CLOCK ADJ".
- 2 Tryck på [▲, ▼] för att välja "ON ADJUST" och sedan på [OK].
För att avbryta, välj "OFF ADJUST".

Radio

Förberedelser

Tryck på [RADIO] för att välja "FM".

Manuell stationsinställning

- 1 Tryck på [PLAY MENU] upprepat för att välja "TUNE MODE".
- 2 Tryck på [▲, ▼] för att välja "MANUAL" och sedan på [OK].
- 3 Tryck på [◀◀/◀◀] eller [▶▶/▶▶] för att söka upp stationen.
För att söka upp automatiskt, tryck och håll nere knappen tills frekvensen börjar ändras snabbt. "STEREO" visas när en sändning i stereo mottages.

Förinställning av minnet

Du kan förinställa upp till 30 FM-stationer.

Automatisk förinställning

- 1 Tryck på [PLAY MENU] för att välja "A.PRESET".
- 2 Tryck på [▲, ▼] för att välja inställning och tryck sedan på [OK].

LOWEST	Inställning startar från den lägsta frekvensen.
--------	---

CURRENT	Inställning startar från den aktuella frekvensen.
---------	---

Radion förinställer alla stationer den kan mottaga på kanalerna i stigande ordning.

För att avbryta, tryck på [■].

Manuell förinställning

- 1 Tryck på [PLAY MENU] upprepat för att välja "TUNE MODE".
- 2 Tryck på [▲, ▼] för att välja "MANUAL" och sedan på [OK].
- 3 Tryck på [◀◀/◀◀] eller [▶▶/▶▶] för att söka upp stationen.
- 4 Tryck på [OK].
- 5 Tryck på [▲, ▼] för att välja ett förvalsnummer och tryck sedan på [OK].
Utför steg 3 till 5 igen för att förvalsa fler stationer.
Den nya stationen ersätter eventuell station som ligger på samma förvalsnummer.

Välja en förinställd station

- 1 Tryck på [PLAY MENU] upprepat för att välja "TUNE MODE".
- 2 Tryck på [▲, ▼] för att välja "PRESET" och tryck sedan på [OK].
- 3 Tryck på [◀◀/◀◀] eller [▶▶/▶▶] för att välja förvalsstationen.

Förbättra ljudkvaliteten

- 1 Tryck på [PLAY MENU] upprepat för att välja "FM MODE".
- 2 Tryck på [▲, ▼] för att välja "MONO" och sedan på [OK].
För att avbryta, välj "STEREO".
"MONO"-läget avbryts också om du ändrar frekvensen.

För att minneslagra inställningen

Fortsätt med steg 4 av "Manuell förinställning".

Kontrollera signalstatus

Tryck på [DISPLAY] för att välja "FM STATUS".

FM - - - -	FM-signalen är i mono. Ingen kanal är inställd på systemet.
------------	--

FM ST	FM-signalen är i stereo.
-------	--------------------------

FM MONO	"MONO" är valt som "FM MODE".
---------	-------------------------------

RDS-sändningar

Detta system kan visa de textdata som sänds via det radiodatasystem (RDS) som finns tillgängligt i vissa områden.

Tryck på [DISPLAY] upprepat.

PS	Programtjänst
----	---------------

PTY	Programtyp
-----	------------

FREQ	Frekvens
------	----------

Observera:

RDS kanske inte finns tillgänglig om mottagningen är dålig.

Inställning av klockan

Klockan har 24-timmarsvisning.

- 1 Tryck på [SETUP] upprepat för att välja "CLOCK".
- 2 Tryck på [▲, ▼] för att ställa in tiden och tryck sedan på [OK].

För att kontrollera tiden

Tryck på [SETUP] upprepat för att välja "CLOCK" och tryck sedan på [OK].

I standbyläge trycker du på [DISPLAY].

Observera:

Ställ om klockan regelbundet för att upprätthålla noggrannheten.

Uppspelningstimer

(Utom för Bluetooth®-källa)

Du kan ställa in timern till att sättas på vid en viss tid för att väcka dig.

Förberedelser

Ställ in klockan.

- 1 Tryck på [SETUP] upprepat för att välja "TIMER ADJ".
- 2 Tryck på [▲, ▼] för att ställa in starttiden och tryck sedan på [OK].
- 3 Utför steg 2 igen för att ställa in sluttid.
- 4 Tryck på [▲, ▼] för att välja den källa du vill spela upp och tryck sedan på [OK].

För att starta timern

- 1 Tryck på [SETUP] upprepat för att välja "TIMER SET".
- 2 Tryck på [▲, ▼] för att välja "SET" och sedan på [OK].
"⊕" visas.
För att avbryta, välj "OFF".
Systemet måste vara avstängt för att timern ska fungera.

För att kontrollera inställningen

Tryck på [SETUP] upprepat för att välja "TIMER ADJ" och tryck sedan på [OK].

I standbyläge trycker du två gånger på [DISPLAY].

Observera:

- Timern startar på en låg volym och höjs gradvis till den förinställda nivån.
- Timern sätts igång vid inställd tid varje dag om timern är på.
- Om du stänger av systemet och sedan sätter på det igen medan timern är igång, stoppar inte timern vid sluttiden.

Insomningstimer

Insomningstimeren stänger av systemet efter den inställda tiden.

- 1 Tryck på [SETUP] upprepat för att välja "SLEEP".
- 2 Tryck på [▲, ▼] för att välja inställning (i minuter) och tryck sedan på [OK].
För att avbryta, välj "OFF".

SLEEP 30 ↔ SLEEP 60 ↔ SLEEP 90 ↔ SLEEP 120
↑
OFF ←

Observera:

- Den återstående tiden visas i några sekunder varje minut. "SLEEP 1" visas alltid om endast 1 minut återstår.
- Insomningstimeren kan användas tillsammans med uppspelningstimeren.
- Insomningstimeren kommer alltid först. Se till så att timerna inte överlappar varandra.

Ljudeffekter

- 1 Tryck på [SOUND] upprepat för att välja ljudeffekt.
- 2 Tryck på [▲, ▼] för att välja inställning och tryck sedan på [OK].

MY SOUND	"SOUND 1", "SOUND 2" eller "SOUND 3" (➔ "Spara ljudinställningarna")
PRESET EQ	"HEAVY" (ursprungsläge), "SOFT", "CLEAR", "VOCAL" eller "FLAT"
BASS	-4 till +4 (ursprungsläge: 0) <i>Använda huvudenheten</i> 1. Tryck på [BASS/TREBLE] för att välja "BASS". 2. Tryck på [◀◀/◀◀] eller [▶▶/▶▶].
TREBLE	-4 till +4 (ursprungsläge: 0) <i>Använda huvudenheten</i> 1. Tryck på [BASS/TREBLE] för att välja "TREBLE". 2. Tryck på [◀◀/◀◀] eller [▶▶/▶▶].
D.BASS	"ON D.BASS" (ursprungsläge) eller "OFF D.BASS" <i>Använda huvudenheten</i> Tryck på [D.BASS] upprepat.
SURROUND	"ON SURROUND" eller "OFF SURROUND" (ursprungsläge)

Observera:

Ändrade inställningar kommer att behållas tills nästa ändring, om inte annat indikeras.

Spara ljudinställningarna

Du kan spara de aktuella ljudeffekterna (upp till 3 kombinationer).

Föberedelser
Välj ljudeffekter.

- 1 Tryck på [SETUP] för att välja "SAVE MY SOUND".
- 2 Tryck på [▲, ▼] för att välja ett ljudinställningsnummer och tryck sedan på [OK]. "SAVED" visas.
Den nya inställningen ersätter den befintliga på samma ljudinställningsnummer.

För att hämta inställningen

- 1 Tryck på [SOUND] för att välja "MY SOUND".
- 2 Tryck på [▲, ▼] för att välja ljudinställningsnumret och tryck sedan på [OK].

Övrigt

Auto av

Detta system stängs automatiskt av om du inte använder det under 20 minuter.

- 1 Tryck på [SETUP] upprepat för att välja "AUTO OFF".
- 2 Tryck på [▲, ▼] för att välja "ON" och tryck sedan på [OK].
För att avbryta, välj "OFF".

Observera:

Denna funktion fungerar inte då du är i radiokälla eller då en Bluetooth®-enhet är ansluten.

Bluetooth®-standby

Denna funktion sätter automatiskt på systemet då du upprättar en Bluetooth®-anslutning från en ihopkopplad enhet.

- 1 Tryck på [SETUP] upprepat för att välja "BLUETOOTH STANDBY".
- 2 Tryck på [▲, ▼] för att välja "ON" och tryck sedan på [OK].
För att avbryta, välj "OFF".

Kontrollera programvaruversionen

- 1 Tryck på [SETUP] upprepat för att välja "SW VER." och tryck sedan på [OK].
Programvaruversionen visas.
- 2 Tryck [OK] igen för att gå ur.

Felsökningschema

Utför följande kontroller innan du begär service. Om du tvekar över några av kontrollpunkterna, eller om de angivna åtgärderna inte löser problemet, rådgör med din återförsäljare för närmare anvisningar.

Vanliga problem

Enheten fungerar inte.

- Säkerhetsanordningen har aktiverats. Gör följande:
 1. Tryck på [⏻/⏪] på huvudenheten för att sätta enheten i standbyläge. Om enheten inte sätts i standbyläge,
 - Tryck och håll nere knappen i minst 10 sekunder. Eller,
 - Koppla ur AC-strömsladden och anslut den sedan igen.
 2. Tryck på [⏻/⏪] igen för att sätta på enheten. Om problemet kvarstår, rådfråga din återförsäljare.

Inga funktioner kan utföras med fjärrkontrollen.

- Kontrollera att batteriet är rätt isatt.

Ljudet förvrängs eller inget ljud hörs.

- Justera systemets volym.
- Stäng av systemet, undersök orsaken till felet och rätta till det, och sätt sedan på igen. Det kan bero på överbelastning av högtalarna på grund av alltför hög volym eller uteffekt, eller att systemet använts på en alltför varm plats.

Ett surrande ljud hörs under uppspelning.

- En AC-strömsladd eller ett fluorescerande ljus finns i närheten av kablarna. Håll andra apparater och sladdar på avstånd från detta systems kablar.

Skiva

Displayen visar inte korrekt.

Uppspelningsstartar inte.

- Du har inte satt i skivan riktigt. Sätt i den riktigt.
- Skivan är smutsig. Rengör skivan.
- Byt ut skivan om den är repig, böjd eller av annat format än standardformat.
- Det förekommer kondens. Låt systemet torka i 1 till 2 timmar.

USB

USB-enheten eller innehållet på den kan ej läsas.

- Formatet för USB-enheten eller innehållet på den är inte kompatibelt med systemet.
- USB-enheter med lagringskapaciteter på mer än 32 gigabyte fungerar inte under vissa förhållanden.

USB-enheten fungerar långsamt.

- Stor innehållsstorlek och stor USB-enhet tar längre tid att läsa.

Den förflutna tiden som visas skiljer sig från den faktiska uppspelningstiden.

- Överför datan till en annan USB-enhet eller säkerhetskopiera datan och formatera om USB-enheten.

Radio/DAB+

DAB+ mottagning är dålig.

- Håll antennen borta från datorer, TV-apparater, andra kablar och sladdar.

Ljudet förvrängs.

- Använd en valfri utomhusantenn. Antennen bör installeras av en utbildad tekniker.

Det hörs ett dunkande ljud.

- Stäng av TV:n eller flytta den bort från systemet.
- Flytta på mobiltelefoner så att de befinner sig borta från enheten om störningar uppstår.

Bluetooth®

Ihopkoppling kan inte utföras.

- Kontrollera Bluetooth®-enhetens skick.
- Enheten är utanför kommunikationsräckvidden som är 10 m. Flytta enheten närmare systemet.

Enheten kan inte anslutas.

- Ihopkopplingen för enheten lyckades inte. Utför ihopkopplingen igen.
- Ihopkopplingen för enheten har ersatts. Utför ihopkopplingen igen.
- Detta system kan vara anslutet till en annan enhet. Koppla ur den andra enheten och försök koppla ihop enheten igen.

Enheten är ansluten men ljud kan inte höras genom systemet.

- För en del inbyggda Bluetooth®-enheter måste du ställa in ljudutgången till "SC-PM602" manuellt. Läs användarinstruktionerna till enheten för mer information.

Ljud från enheten avbryts.

- Enheten är utanför kommunikationsräckvidden som är 10 m. Flytta enheten närmare systemet.
- Avlägsna eventuellt hinder mellan systemet och enheten.
- Andra enheter som använder sig av 2,4 GHz-frekvensbandet (trådlös router, mikrovågsugnar, trådlösa telefoner, etc.) stör. Flytta enheten närmare systemet och längre bort från de andra enheterna.
- Välj "MODE 1" för stabil kommunikation.

Uppspelningsbilden och ljudet är inte synkroniserade.

- Starta om enhetens uppspelningsapp.

Huvudenhetens displayvisning

"--:--"

- Antingen har du satt i AC-strömsladden för första gången, eller så har det varit strömavbrott nyligen. Ställ in klockan.

"ADJUST CLOCK"

- Klockan är inte inställd. Justera klockan.

"ADJUST TIMER"

- Uppspelingstimmern är inte inställd. Justera uppspelningstimmern.

"AUTO OFF"

- Systemet har inte använts på 20 minuter och kommer att stängas av inom en minut. För att avbryta, tryck på någon knapp.

"ERROR"

- Ett felaktigt förfarande utfördes. Läs bruksanvisningen och försök igen.

"F61"

"F77"

- Koppla ur AC-strömsladden och rådfråga din återförsäljare.

"F703"

- Undersök Bluetooth®-anslutningen.
- Koppla ur Bluetooth®-enheten. Stäng av systemet och sätt sedan på det igen.

"F76"

- Det är något problem med strömförsörjningen.
- Koppla ur AC-strömsladden och rådfråga din återförsäljare.

"NODEVICE"

- USB-enheten är inte ansluten. Kontrollera anslutningen.

"NO DISC"

- Du har inte satt i en skiva.

"NO MEMORY"

- DAB-minnesförinställning har inte gjorts.

"NO PLAY"

- Kontrollera innehållet. Du kan endast spela upp format som det finns stöd för.
- Det kan vara något problem med systemet. Stäng av systemet och sätt sedan på det igen.

"NO SIGNAL"

- Stationen kan inte tas emot. Justera antennen.

"PLAYERERROR"

- Du spelade upp en MP3-fil som saknar stöd. Systemet kommer att hoppa över det spåret och spela upp nästa.

"REMOTE 1"

"REMOTE 2"

- Fjärrkontrollen och den här enheten använder olika koder. Byt koden på fjärrkontrollen.
 - När "REMOTE 1" visas, tryck och håll nere [OK] och [⊗] i minst 4 sekunder.
 - När "REMOTE 2" visas, tryck och håll nere [OK] och [USB/CD] i minst 4 sekunder.

"SCAN FAILED"

- Stationer kan inte tas emot. Justera antennen eller utför manuell inställning.

"SOUND 1 NOT SET"

"SOUND 2 NOT SET"

"SOUND 3 NOT SET"

- Du har inte sparat ljudeffekterna i ljudinställningsnumret.

"USB OVER CURRENT ERROR"

- USB-enheten drar för mycket ström. Koppla ur USB-enheten, stäng av systemet och sätt sedan på det igen.

"VBR"

- Systemet kan inte visa den återstående speltiden för spår med variabelt bitvärde (VBR = Variable Bit Rate).

Fjärrkontrollkod

Om annan Panasonic-utrustning svarar på fjärrkontrollen till det här systemet, byt fjärrkontrollkoden för det här systemet.

Föberedelser

Tryck på [USB/CD] för att välja "CD".

■ För att ställa in koden till "REMOTE 2"

- 1 Tryck och håll nere [CD] på huvudenheten och [USB/CD] på fjärrkontrollen. "REMOTE 2" visas.
- 2 Tryck och håll nere [OK] och [USB/CD] i minst 4 sekunder.

■ För att ställa in koden till "REMOTE 1"

- 1 Tryck och håll nere [CD] på huvudenheten och [⊗] på fjärrkontrollen. "REMOTE 1" visas.
- 2 Tryck och håll nere [OK] och [⊗] i minst 4 sekunder.

Systemminnesåterställning

Återställ minnet om någon av följande situationer skulle uppstå:

- Det händer ingenting när knapparna trycks in.
- Du vill radera och återställa innehållet i minnet.

- 1 Dra ur AC-strömsladden.
- 2 Medan du trycker och håller nere [⏻/⏷] på huvudenheten ansluter du AC-strömsladden igen. Fortsätt trycka och hålla nere knappen tills "-----" visas.
- 3 Släpp [⏻/⏷]. Alla inställningar ställs tillbaka till de fabriksinställda värdena. Minnesposterna behöver ställas in igen.

Underhåll

Torka av systemet med en mjuk torr trasa för att göra rent systemet.

- Använd aldrig alkohol, målarthinner eller ren bensin för att rengöra detta system.
- Innan kemiskt behandlade rengöringsdukar används, bör anvisningarna som medföljer duken läsas igenom noggrant.

Specifikationer

■ Förstärkardel

RMS-ut effekt

Främre Kanal (båda kanaler drivna)
20 W per kanal (6 Ω), 1 kHz, 10% THD
Total RMS-effekt 40 W

■ Tuner, uttagsdel

Förinställt minne FM 30 stationer

Frekvensmodulering (FM)

Frekvensomfång
87,50 MHz till 108,00 MHz (i steg om 50 kHz)
Antennuttag 75 Ω (obalanserat)

Hörlursuttag

Uttag Stereo, 3,5 mm-uttag

■ DAB+-delen

DAB-minnen 20 stationer

Frekvensband (väglängd)

Band III 5A till 13F (174,928 MHz till 239,200 MHz)

Känslighet *BER 4x10⁻⁴

Min krav -98 dBm

Extern DAB-antenn

Uttag F - Koppling (75 Ω)

■ Skivdelen

Skivor som kan spelas (8 cm eller 12 cm)

CD, CD-R/RW (CD-DA, MP3*)

* MPEG-1 Layer 3, MPEG-2 Layer 3

Pickup

Våglängd 790 nm (CD)
Laserstyrka Ingen farlig strålning

NORSK

Bølgelengde 790 nm (CD)
Laserstyrke Ingen farlig stråling sendes ut

■ USB-delen

USB-port DC ut 5 V, 500 mA

USB-standard USB 2.0 full hastighet

Mediafilformatstöd MP3 (*.mp3)

USB-enhet filsystem FAT12, FAT16, FAT32

■ Bluetooth®-delen

Version Bluetooth® Ver. 2.1 + EDR

Klass Klass 2

Profiler som stöds A2DP, AVRCP

Användningsfrekvens 2,4 GHz band FH-SS

Användningsavstånd 10 m siktlinje

■ Högtalardel

Högtalarenhet(er)

Baselement 10 cm kontyp x 1 per kanal
Diskantelement 6 cm kontyp x 1 per kanal

Impedans 6 Ω

Yttermått (B x H x D) 145 mm x 224 mm x 197 mm

Vikt 1,9 kg

■ Allmänt

Nätdel Växelström 220 V till 240 V, 50 Hz

Effektförbrukning 17 W

Yttermått (B x H x D) 153 mm x 224 mm x 232 mm

Vikt 1,4 kg

Temperaturområde för drift 0°C till +40°C

Luftfuktighetsområde för drift
35% till 80% RH (ingen kondens)

Effektförbrukning i standbyläge (Med "BLUETOOTH STANDBY" inställd till "OFF") 0,3 W (ungefär)
Effektförbrukning i standbyläge (Med "BLUETOOTH STANDBY" inställd till "ON") 0,4 W (ungefär)

Observera:

- Tekniska data kan ändras utan föregående meddelande. Angivna vikter och mått är ungefärliga.
- Den totala harmoniska distorsionen har uppmätts med en digital spektralanalysator.

Om Bluetooth®

Panasonic har inget ansvar för data och/eller information som kan äventyras under en trådlös överföring.

Frekvensband

- Detta system använder 2,4 GHz-frekvensbandet.

Certifiering

- Detta system överensstämmer med frekvensrestriktionerna och har erhållit certifiering baserat på frekvenslagar. En trådlöshets tillåtelse är därför inte nödvändig.
- Åtgärderna nedan är straffbara enligt lag:
 - Isärtagning eller modifiering av huvudenheten.
 - Avlägsna specifikationsindikationer.

Användningsbegränsningar

- Trådlös överföring och/eller användning med samtliga Bluetooth®-utrustade enheter garanteras inte.
- Alla enheter måste överensstämma med de normer som Bluetooth SIG, Inc satt upp.
- Beroende på en enhets specifikationer och inställningar kan den misslyckas med att ansluta eller vissa funktioner kan vara anorlunda.
- Detta system stöder Bluetooth®-säkerhetsfunktioner. Men beroende på användningsmiljön och/eller inställningarna kanske denna säkerhet inte är tillräcklig. Överför data trådlöst till detta system med försiktighet.
- Detta system kan inte överföra data till en Bluetooth®-enhet.

Användningsräckvidd

- Använd denna enhet inom en maximal räckvidd på 10 m.
- Räckvidden kan minska beroende på omgivningen, hinder och störningar.

Störningar från andra enheter

- Detta system kanske inte fungerar riktigt och problem som stör ljud och ljudhopp kan uppstå på grund av radiovågsstörningar om denna enhet är placerad för nära andra Bluetooth®-enheter eller enheter som använder 2,4 GHz-bandet.
- Detta system kanske inte fungerar riktigt om radiovågor från en närliggande sändande station e.d. är för starka.

Avsedd användning

- Detta system är avsett för normal, allmän användning endast.
- Använd inte detta system nära en utrustning eller i en omgivning som är känslig för radiofrekvensstörningar (exempel: flygplatser, sjukhus, laboratorier, osv.).

Licenser

Bluetooth®-ordmärket och logotyperna är registrerade varumärken och ägs av Bluetooth SIG, Inc. och all användning som Panasonic Corporation gör av sådana märken sker under licens. Andra varumärken och varunamn tillhör deras respektive ägare.

MPEG Layer-3-ljudkodningsteknik licensierad från Fraunhofer IIS och Thomson.

Deklaration om överensstämmande (DoC)

"Panasonic Corporation" garanterar att denna produkt överensstämmer med tillämpbara krav och andra föreskrifter i enlighet med direktiv 1999/5/EC.

Kunder kan ladda ner en kopia av original-DoC till våra R&TTE-produkter från vår DoC-server:
<http://www.doc.panasonic.de>

Kontakta den auktoriserade representanten: Panasonic Marketing Europe GmbH, Panasonic Testing Centre, Winsbergring 15, 22525 Hamburg, Tyskland

Avfallshantering av gammal utrustning och batterier Endast för Europeiska Unionen och länder med återvinningssystem



Dessa symboler på produkter, förpackningar och/eller medföljande dokument betyder att man inte får blanda elektriska och elektroniska produkter eller batterier med vanliga hushållssopor.

För att gamla produkter och använda batterier ska hanteras och återvinnas på rätt sätt ska man ta dem till passande uppsamlingsställe i enlighet med nationella bestämmelser.

När du kasserar dem på rätt sätt hjälper du till att spara på värdefulla resurser och förebygga en potentiell negativ inverkan på människors hälsa och på miljön. För mer information om uppsamling och återvinning var god kontakta din kommun. Olämplig avfallshantering kan beläggas med straff i enlighet med nationella bestämmelser.



Notering till batterisymbolen (bottensymbol):

Denna symbol kan användas i kombination med en kemisk symbol. I detta fall iakttar den de krav som ställs upp i direktivet för den aktuella kemikalien.

Dit system og illustrationerne kan se anderledes ud.
Disse brugsinstruktioner gælder følgende system.

System	SC-PM602
Hovedenhed	SA-PM602
Højtalere	SB-PM500

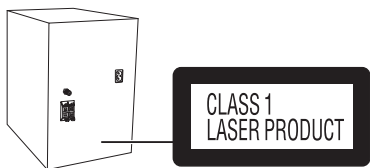

Symbolerne på dette udstyr (inklusive tilbehør) repræsenterer følgende:

~	AC
□	Klasse II udstyr (Produktets konstruktion er dobbeltisoleret.)
	TÆNDT
⏻	Standby

Medfølgende tilbehør

Kontrollér og identificer venligst det medfølgende tilbehør.

- 1 Strømledning
- 1 DAB-antennen



- 1 Fjernbetjening (N2QAYB000984)

Indholdsfortegnelse

Medfølgende tilbehør	2
Sikkerhedsforskrifter	2
Tilslutninger	3
Placering af højttalere	3
Overblik over betjeningsknapper	4
Klargøring af fjernbetjeningen	4
Klargøring af mediet	5
Medie afspilning	6
DAB+	8
Radio	9
Ur og timere	10
Lydeffekter	11
Andet	11
Fejlfinding	12
Vedligeholdelse	13
Specifikationer	14
Referencer	15

Sikkerhedsforskrifter

ADVARSEL!

Apparatet

- For at mindske risikoen for brand, elektrisk stød eller beskadigelse af produktet:
 - Undlad at udsætte apparatet for regn, fugt, dryp eller tilsprøjtning.
 - Undlad at placere væskefyldte genstande som f.eks. vaser oven på apparatet.
 - Benyt kun anbefalet tilbehør.
 - Undlad at fjerne kabinettet.
 - Forsøg ikke at udføre reparationer selv. Service må kun udføres af autoriseret servicepersonale.
 - Pas på, at metalgenstande ikke falder ned i apparatet.

FORSIGTIG!

Apparatet

- For at mindske risikoen for brand, elektrisk stød eller beskadigelse af produktet:
 - Lad være med at stille det i et skab eller et andet lille, lukket rum. Placér apparatet på et godt ventileret sted.
 - Tildæk ikke apparatets ventilationsåbninger med aviser, duge, gardiner og lignende ting.
 - Anbring ikke kilder til åben ild, som for eksempel tændte stearinlys, oven på apparatet.
- Dette apparat er beregnet til brug i et moderat klima.
- Dette apparat kan modtage radiointerferens forårsaget af mobiltelefoner under brug. Hvis interferens forekommer, bedes du venligst øge afstanden mellem apparatet og mobiltelefonen.
- I dette apparat anvendes en laser. Brug af betjeningsknapper eller reguleringer eller fremgangsmåder udover de i denne betjeningsvejledning angivne, kan medføre fare for bestråling.

Strømledning

- Strømticket er frakoblingsenheden. Dette apparat skal installeres således at strømticket straks kan tages ud af stikkontakten.

Batteri

- Fare for eksplosion, hvis batteriet ikke udskiftes korrekt. Udskift kun med den type, der anbefales af fabrikanten.
- Når batterierne skal bortskaffes, bedes du kontakte de lokale myndigheder eller forhandleren for at få oplysninger om den korrekte bortskaffelsesmetode.
- Batteriet må ikke opvarmes eller udsættes for åben ild.
- Undlad at efterlade batteriet/batterierne i en bil i direkte sollys i en længere periode med døre og vinduer lukket.
- Batteriet må ikke åbnes, og det må aldrig kortsluttes.
- Et alkalisk eller mangan-batteri må ikke oplades.
- Anvend ikke batteriet, hvis dækslet er blevet fjernet.
- Hvis du ikke skal bruge fjernbetjeningen i længere tid, skal batteriet tages ud. Opbevares på et køligt og mørkt sted.

Tilslutninger

Tilslut først strømledningen, når alle andre stik er sat i.

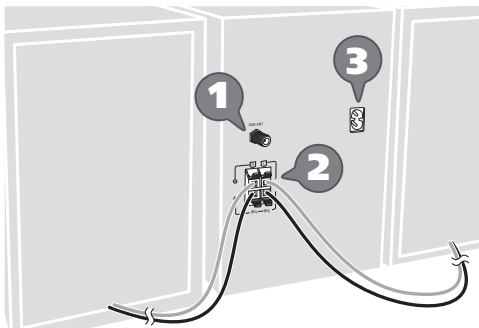

1 Tilslut DAB-antennen.

Sørg for at stramme møtrikken fuldstændigt.

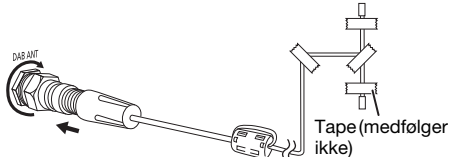

Der må ikke anvendes andre DAB-antennen end den medleverede.

Anvend en udendørsantenne hvis modtagelsen er dårlig.

2 Tilslut højttalerne.

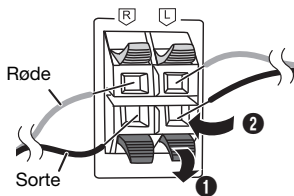

Undgå omhyggeligt at krydse (kortslutte) eller vende højttalerledningernes polaritet, da dette kan medføre beskadigelse af højttalerne.



3 Tilslut strømledningen.

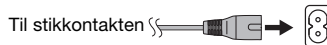

Undlad at anvende strømledning fra andet udstyr.

Spar på strømmen

Systemet bruger en lille mængde strøm (→ "Specifikationer") når det er i standby-tilstand. Hvis du ikke bruger systemet, skal du koble strømforsyningen fra.

Nogle indstillinger går tabt efter du har frakoblet systemet. Du skal indstille dem igen.

Placering af højttalerne

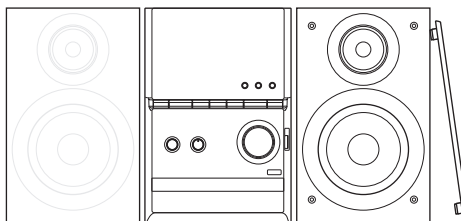

De venstre og højre højttalere er ens.

Brug kun de medfølgende højttalere.

Hvis du bruger andre højttalere kan du skade systemet og forringe lydens kvalitet.

Bemærk:

- Hold dine højttalere mere end 10 mm fra hovedenheden for at sikre ordentlig ventilation.
- Placer højttalerne på en flad og sikker overflade.
- Disse højttalere er ikke magnetisk afskærmede. De må ikke placeres i nærheden af tv'er, pc'er eller andet udstyr, som let bliver påvirket af magnetisme.
- Når du afspiller med høje lyd niveauer i længere tid, kan det skade højttalerne og forringe dets levetid.
- Reducer lydstyrken i disse tilstande for at undgå skade:
 - Når lyden er forvrænget.
 - Når lyd kvaliteten indstilles.
- For at undgå at skade højttalerne, må højttalerkeglerne ikke berøres, hvis du fjerner netbklædningen.

FORSIGTIG!

- Brug kun højttalere med det anbefalede system. Hvis dette ikke overholdes, kan det beskadige forstærkeren og højttalerne og medføre brand. Rådfør dig med autoriseret servicepersonale, hvis skaden er sket, eller hvis anlægget pludseligt ikke fungerer som det skal.
- Når du tilslutter højttalerne, skal du udføre de procedurer, som er beskrevet i disse instruktioner.

Overblik over betjeningsknapper

Foretag procedurerne med fjernbetjeningen. Du kan også bruge knapperne på hovedenheden, hvis de er ens.

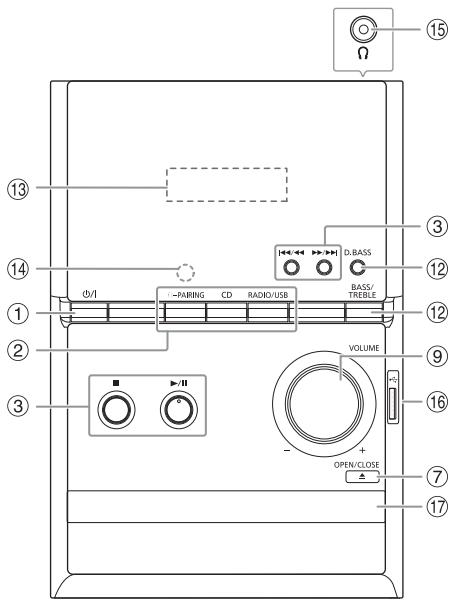
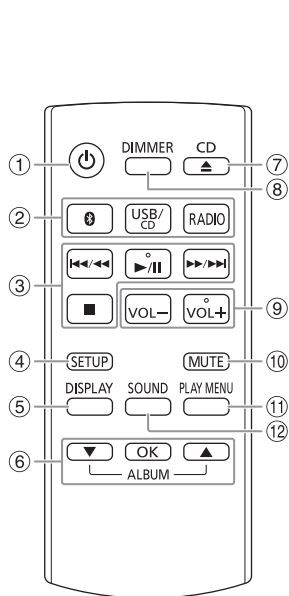

- ① **Standby/Tænd afbryder** (⏻, ⏻)
Tryk for at tænde/slukke for apparatet. Der bruges en smule strøm, når apparatet står i standby.
- ② **Vælg lyd-kilden**
På hovedenheden:
For at starte linjeparring af Bluetooth®, tryk og hold [] -PAIRING] nede.
- ③ Grundlæggende afspilningskontrol
- ④ Vis opsætnings-menuen
- ⑤ Vis indhold oplysninger
- ⑥ Vælg eller bekræft funktionen
- ⑦ Åbn eller luk CD-bakken
- ⑧ **Reducer belysningen på displaypanelet**
Tryk på tasten igen for at annullere.
- ⑨ Indstil lydstyrkeniveauet
- ⑩ **Dæmp lyden**
Tryk på tasten igen for at annullere. "MUTE" bliver også annulleret, når du regulerer lydstyrken, eller når du slukker systemet.
- ⑪ Vis afspilningsmenuen
- ⑫ Vælg lydeffekter
- ⑬ Displaypanel
- ⑭ **Fjernbetjeningssensor**
Afstand: Indenfor ca. 7 m
Vinkel: Ca. 20° op og ned, 30° venstre og højre

- ⑮ **Stik til hovedtelefoner** (⌚)
Stiktype: Ø 3,5 mm stereo (medfølger ikke)
 - Kraftigt lydtryk fra høretelefoner og hovedtelefoner kan medføre tab af hørelsen.
 - Det kan give høreskader at lytte for fuld styrke i længere tid.
- ⑯ USB-port (⚡)
- ⑰ CD-bakken

Klargøring af fjernbetjeningen

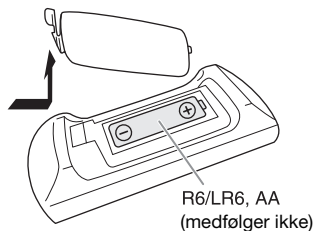

R6/LR6, AA
(medfølger ikke)

Brug alkaliske eller manganbatterier.

Installér batteriet således at polerne (+ og -) er på linje med dem i fjernbetjeningen.

Klargøring af mediet

CD

- 1 Tryk på [CD ▲] (hovedenhed: [▲ OPEN/CLOSE]) for at åbne CD-bakken.
Sæt en CD i og lad mærkatet vende mod dig.
Tryk på igen for at lukke CD-bakken.
- 2 Tryk på [USB/CD] for at vælge "CD".

USB

- 1 Reducer lydstyrken og tilslut USB-enheden til USB-porten.
Hold fast i hovedenheden, når du tilslutter eller frakobler USB-enheden.
- 2 Tryk på [USB/CD] for at vælge "USB".

Bemærk:

Brug ikke et USB-forlænger-kabel. Systemet kan ikke genkende en USB-enhed, som er forbundet gennem et kabel.

Bluetooth®

Du kan forbinde og afspille en trådløs audioenhed via din Bluetooth®.

Klargøring

- Tænd enhedens Bluetooth®-funktion og placer enheden i nærheden af systemet.
- For nærmere oplysninger, skal du læse betjeningsanvisningerne for enheden.

Linjeparer en anordning

Klargøring

Hvis dette system er koblet til en Bluetooth® anordning, skal det frakobles (➔ "Afbryder en anordning").

- 1 Tryk på [🔊].
Hvis "PAIRING" bliver vist, fortsæt med trin 3.
- 2 Tryk på [PLAY MENU] for at vælge "PAIRING" og derefter [OK].
Eller tryk og hold [🔊 -PAIRING] nede på hovedenheden, indtil "PAIRING" vises.
- 3 Vælg "SC-PM602" fra Bluetooth®-menuen på anordningen.
Hvis der anmodes om en adgangskode, indtast "0000".
Når linjepareringen er færdig, bliver anordningen automatisk forbundet med dette system.
Navnet på den tilsluttede anordning bliver vist i nogle få sekunder.

Bemærk:

Du kan linjeparre op til 8 enheder med dette system. Hvis en 9. anordning bliver linjeparret, bliver den anordning der ikke har været anvendt i den længste tid erstattet.

Tilslutning af en enhed

Klargøring

Hvis dette system er koblet til en Bluetooth® anordning, skal det frakobles (➔ "Afbryder en anordning").

- 1 Tryk på [🔊].
"BLUETOOTH READY" vises.
- 2 Vælg "SC-PM602" fra Bluetooth®-menuen på anordningen.
Navnet på den tilsluttede anordning bliver vist i nogle få sekunder.
- 3 Start afspilningen på enheden.

Bemærk:

- For at tilslutte, skal anordningen linjeparres.
- Dette system kan kun kobles til én enhed ad gangen.
- Når "BLUETOOTH" er valgt som kilde, forsøger systemet automatisk at koble til den sidst tilsluttede anordning. ("LINKING" vises under denne proces.)

Afbryder en anordning

- 1 Tryk på [🔊].
- 2 Tryk på [PLAY MENU] gentagne gange for at vælge "DISCONNECT?".
- 3 Tryk på [▲, ▼] for at vælge "OK? YES" og derefter [OK].
"BLUETOOTH READY" vises.
For at annullere, vælg "OK? NO".

Sådan bruges hovedenheden

Tryk og hold [🔊 -PAIRING] nede indtil "PAIRING" bliver vist.

Bemærk:

En enhed bliver afbrudt når du:

- Vælg en anden kilde.
- Flyt enheden udenfor det maksimale område.
- Deaktiver enhedens Bluetooth®-transmission.
- Slukker systemet eller enheden.

Medie afspilning

De følgende mærker viser funktionens tilgængelighed.

CD: CD-R/RW i CD-DA-format eller med MP3-filer.

USB: USB-enhed med MP3-filer.

BLUETOOTH: Bluetooth®-enhed.

Grundlæggende afspilning

CD **USB** **BLUETOOTH**

Afspil	Tryk på [▶/II] .
Stop	Tryk på [■] . USB Positionen huskes. "RESUME" vises. Tryk igen for at stoppe fuldstændigt.
Pause	Tryk på [▶/II] . Tryk igen for at fortsætte afspilningen.
Springe over	Tryk på [◀◀/◀◀] eller [▶▶/▶▶] for at springe sporet over. CD USB Tryk på [▲, ▼] for at springe MP3-albummet over.
Søg	Tryk på [◀◀/◀◀] eller [▶▶/▶▶] og hold den nede.

Bemærk:

Afhængig af din Bluetooth®-enhed kan det ske, at nogle funktioner ikke fungerer.

Visning af tilgængelige oplysninger

CD **USB** **BLUETOOTH**

Du kan vise de tilgængelige oplysninger på displaypanelet.

Tryk på **[DISPLAY]**.

Bemærk:

- Det maksimale antal bogstaver, som kan vises, er: cirka 32
- Dette system understøtter ver. 1.0, 1.1 og 2.3 ID3-mærker.
- Tekstdata, som systemet ikke understøtter, kan blive vist anderledes.
- Eksempel: Skærmen viser MP3-albummet og spornummer.



Afspilningsmenu

CD **USB**

1 Tryk på **[PLAY MENU]** gentagne gange for at vælge "PLAYMODE" eller "REPEAT".

2 Tryk på **[▲, ▼]** for at vælge indstillingen og tryk derefter på **[OK]**.

PLAYMODE

OFF PLAYMODE	Annuler indstillingen.
1-TRACK 1 [▶]	Afspiller et valgt spor. Tryk på [◀◀/◀◀] eller [▶▶/▶▶] for at vælge sporet.
1-ALBUM 1 [■]	Afspiller et valgt MP3-album. Tryk på [▲, ▼] for at vælge MP3-albummet.
RANDOM RND	Afspiller alle spor i tilfældig rækkefølge.
1-ALBUM RANDOM 1 [■] RND	Afspil alle spor på et valgt MP3-album i tilfældig rækkefølge. Tryk på [▲, ▼] for at vælge MP3-albummet.

REPEAT

OFF REPEAT	Annuler indstillingen.
ON REPEAT [↻]	Gentaget afspilning.

Bemærk:

- Under afspilning i tilfældig rækkefølge, kan du ikke skifte til spor, der allerede er afspillet.
- Indstillingen bliver annulleret, når du åbner CD-bakken eller frakobl USB-enheden.

Sammenkoblingstilstand

BLUETOOTH

Du kan ændre sammenkoblingstilstanden så den egner sig til forbindelsestypen.

Klargøring

Hvis dette system er koblet til en Bluetooth® anordning, skal det frakobles (→ "Afbryder en anordning").

- 1 Tryk på [PLAY MENU] gentagne gange for at vælge "LINK MODE".
- 2 Tryk på [▲, ▼] for at vælge tilstanden og tryk derefter på [OK].

MODE 1	Fremhæv tilslutningsmuligheden.
MODE 2 (standard)	Fremhæv lyd kvaliteten.

Bemærk:

- Afhængigt af enheden er det afspillede billede og lyd muligvis ikke synkroniseret. I så fald vælg da "MODE 1".
- Vælg "MODE 1" hvis lyden er afbrudt.

Indgangsniveau

BLUETOOTH

Du kan ændre indgangsniveauet, hvis lydens indgangsniveau fra Bluetooth®-transmissionen er for lav.

- 1 Tryk på [PLAY MENU] gentagne gange for at vælge "INPUT LEVEL".
- 2 Tryk på [▲, ▼] for at vælge niveauet og tryk derefter på [OK].



Bemærk:

Vælg "LEVEL 0" hvis lyden er forvrænget.

Bemærk på CD

- Dette system kan afspille CD-R/RW med CD-DA eller MP3-formatindhold.
- Færdiggøre disken på den anordning, den blev indspillet på, inden afspilning.
- Visse CD-R/RW kan ikke afspilles på grund af optagelsestilstanden.

Anmærkning på en USB-enhed

- Dette system understøtter USB 2.0 med fuld hastighed.
- Dette system kan understøtte USB-enheder med op til 32 GB.
- Kun FAT 12/16/32-filsystemet er understøttet.

Anmærkning på en MP3-fil

- Filer defineres som spor, og mapper defineres som albums.
- Sporet skal have filendelsen ".mp3" eller ".MP3".
- Sporene vil ikke nødvendigvis blive afspillet i den rækkefølge, du optog dem.
- Nogle filer fungerer muligvis ikke på grund af sektorstørrelsen.

MP3-fil på CD

- Dette system kan åbne op til:
 - 255 albummer (inklusive rod-mapper)
 - 999 spor
 - 20 sessioner
- CD'en skal være i overensstemmelse med ISO9660 niveau 1 eller 2 (med undtagelse af udvidede formater).

MP3-fil på en USB-enhed

- Dette system kan åbne op til:
 - 800 albummer (inklusive rod-mapper)
 - 8000 spor
 - 999 spor på et album

Klargøring

Tryk på [RADIO] for at vælge "DAB+".

Bemærk:

Hvis du vælger "DAB+" den første gang, vil systemet indstille automatisk.

Manuel indstilling af stationer

- 1 Tryk på [PLAY MENU] gentagne gange for at vælge "MANUAL SCAN".
- 2 Tryk på [▲, ▼] for at vælge frekvensblok og tryk derefter på [OK].
Hvis der ikke opfanges nogen station, bliver "SCAN FAILED" vist.
Juster antennen og prøv igen.

Automatisk indstilling

- 1 Tryk på [PLAY MENU] for at vælge "AUTOSCAN" og tryk derefter på [OK].
"START?" vises.
- 2 Tryk på [OK] for at starte stationsindstilling.
"DAB AUTO SCAN" vises.
Hvis der ikke opfanges nogen station, bliver "SCAN FAILED" vist.
Foretag manuel indstilling av stationer.

Bemærk:

De forindstillede frekvenser bliver slettet, når du laver automatisk indstilling.

Forudindstilling af hukommelsen

Du kan indstille op til 20 stationer.

- 1 Tryk på [PLAY MENU] gentagne gange for at vælge "TUNE MODE".
- 2 Tryk på [▲, ▼] for at vælge "STATION" og tryk derefter på [OK].
- 3 Tryk på [◀◀/▶▶] eller [▶▶/▶▶] for at stille ind på stationen.
- 4 Tryk på [OK].
- 5 Tryk på [▲, ▼] for at vælge det indstillede nummer og tryk derefter på [OK].
Udfør trin 3 til 5 igen for at forindstille flere stationer.
Den nye station erstatter alle de stationer, som optager det samme forindstillede nummer.

Bemærk:

Du kan ikke indstille en station, når stationen ikke sender, eller når du har valgt en sekundær service.

Valg af en forvalgt station

- 1 Tryk på [PLAY MENU] gentagne gange for at vælge "TUNE MODE".
- 2 Tryk på [▲, ▼] for at vælge "PRESET" og tryk derefter på [OK].

- 3 Tryk på [◀◀/▶▶] eller [▶▶/▶▶] for at vælge den forindstillede station.

Sekundær service

Du kan lytte til sekundære enheder når "☑" er vist.

- 1 Tryk på [PLAY MENU] gentagne gange for at vælge "DAB SECONDARY".
- 2 Tryk på [▲, ▼] for at vælge sekundær service og tryk derefter på [OK].
For at annullere, vælg "PRIMARY".

Bemærk:

Indstillingen annulleres når du vælger andre stationer.

Visning af tilgængelige oplysninger

Du kan vise de følgende oplysninger på displaypanelet:

- Information om DAB-udsendelse
- Programtype
- Ensemble-betegnelse
- Frekvens
- Tid

Tryk på [DISPLAY].

Kontrol af signalkvalitet

Du kan kontrollere signalkvaliteten, ved at justere på antennen.

- 1 Tryk på [PLAY MENU] gentagne gange for at vælge "SIGNAL QUALITY" og tryk derefter på [OK].
Frekvensblokken efterfulgt af modtagelseskvaliteten vises.
Tryk på [▲, ▼] for at vælge en anden frekvensblok.

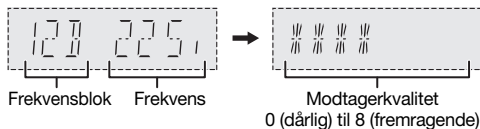

- 2 Tryk på [OK] igen for at afslutte.

Automatisk indstilling af ur

Du kan indstille at uret automatisk opdateres.

- 1 Tryk på [PLAY MENU] gentagne gange for at vælge "AUTO CLOCK ADJ".
- 2 Tryk på [▲, ▼] for at vælge "ON ADJUST" og tryk derefter på [OK].
For at annullere, vælg "OFF ADJUST".

Radio

Klargøring

Tryk på [RADIO] for at vælge "FM".

Manuel indstilling af stationer

- 1 Tryk på [PLAY MENU] gentagne gange for at vælge "TUNE MODE".
- 2 Tryk på [▲, ▼] for at vælge "MANUAL" og derefter [OK].
- 3 Tryk på [◀◀/◀◀] eller [▶▶/▶▶] for at stille ind på stationen.
For at indstille automatisk, tryk og hold knappen nede, indtil frekvensen begynder at skifte hurtigt. "STEREO" vises, når et stereoprogram modtages.

Forudindstilling af hukommelsen

Du kan indstille op til 30 FM-stationer.

Automatisk programmering

- 1 Tryk på [PLAY MENU] for at vælge "A.PRESET".
- 2 Tryk på [▲, ▼] for at vælge indstillingen og tryk derefter på [OK].

LOWEST	Tuningen begynder fra den laveste frekvens.
--------	---

CURRENT	Tuningen begynder fra den aktuelle frekvens.
---------	--

Tuneren lagrer alle de stationer, den kan modtage, i kanaler med stigende frekvens.

For at annullere, tryk på [■].

Manuel programmering

- 1 Tryk på [PLAY MENU] gentagne gange for at vælge "TUNE MODE".
- 2 Tryk på [▲, ▼] for at vælge "MANUAL" og derefter [OK].
- 3 Tryk på [◀◀/◀◀] eller [▶▶/▶▶] for at stille ind på stationen.
- 4 Tryk på [OK].
- 5 Tryk på [▲, ▼] for at vælge det indstillede nummer, og tryk derefter på [OK].
Udfør trin 3 til 5 igen for at forindstille flere stationer. Den nye station erstatter alle de stationer, som optager det samme forindstillede nummer.

Valg af en forvalgt station

- 1 Tryk på [PLAY MENU] gentagne gange for at vælge "TUNE MODE".
- 2 Tryk på [▲, ▼] for at vælge "PRESET" og derefter [OK].
- 3 Tryk på [◀◀/◀◀] eller [▶▶/▶▶] for at vælge den forindstillede station.

Forbedre lyd kvaliteten

- 1 Tryk på [PLAY MENU] gentagne gange for at vælge "FM MODE".
- 2 Tryk på [▲, ▼] for at vælge "MONO" og derefter [OK].
For at annullere, vælg "STEREO".
"MONO" bliver også annulleret, når du ændrer frekvensen.

Sådan gives indstillingen

Fortsæt med trin 4 af "Manuel programmering".

Kontrol af signalstatus

Tryk på [DISPLAY] for at vælge "FM STATUS".

FM - - - -	FM-signalet er i mono. Systemet er ikke stillet ind på en station.
FM ST	FM-signalet er i stereo.
FM MONO	"MONO" er valgt som "FM MODE".

RDS-udsendelser

Dette system kan vise tekstdata, som sendes via radioens datasystem (RDS) i visse områder.

Tryk på [DISPLAY] gentagne gange.

PS	Programservice
PTY	Programtype
FREQ	Frekvens

Bemærk:

Det er ikke sikkert, at RDS er tilgængelig, hvis modtagelsen er dårlig.

Indstilling af ur

Dette system er udstyret med et 24-timers digitalur.

- 1 Tryk på [SETUP] gentagne gange for at vælge "CLOCK".
- 2 Tryk på [▲, ▼] for at indstille tidspunktet og tryk derefter på [OK].

Kontroller tidspunktet

Tryk på [SETUP] for at vælge "CLOCK" og derefter [OK].

I standby, tryk på [DISPLAY].

Bemærk:

Stil uret regelmæssigt, så det går præcist.

Afspilnings-timer

(Undtagen for Bluetooth®-kilden)

Du kan sætte timeren til at starte på et bestemt tidspunkt for at vække dig.

Klargøring

Stil uret.

- 1 Tryk på [SETUP] gentagne gange for at vælge "TIMER ADJ".
- 2 Tryk på [▲, ▼] for at indstille starttidspunktet og tryk derefter på [OK].
- 3 Udfør trin 2 igen for at indstille afslutningstidspunktet.
- 4 Tryk på [▲, ▼] for at vælge den kilde du ønsker at afspille og tryk derefter på [OK].

Start af timeren

- 1 Tryk på [SETUP] gentagne gange for at vælge "TIMER SET".
- 2 Tryk på [▲, ▼] for at vælge "SET" og derefter [OK].
"⊕" vises.
For at annullere, vælg "OFF".
Systemet skal være slukket, for at timeren kan virke.

Kontroller indstillingen

Tryk på [SETUP] for at vælge "TIMER ADJ" og derefter [OK].

I standby, tryk to gange på [DISPLAY].

Bemærk:

- Timeren starter med en lav lydstyrke, og den stiger gradvist til det forindstillede niveau.
- Timeren starter på det angivne tidspunkt hver dag, hvis timeren er tændt.
- Hvis du slukker systemet og derefter tænder det igen, mens en timer er aktiv, stopper timeren ikke på afslutningstidspunktet.

Sleep-timeren slår systemet fra efter den indstillede tid.

- 1 Tryk på [SETUP] gentagne gange for at vælge "SLEEP".
- 2 Tryk på [▲, ▼] for at vælge indstillingen (i minutter) og tryk derefter på [OK].
For at annullere, vælg "OFF".

SLEEP 30 ↔ SLEEP 60 ↔ SLEEP 90 ↔ SLEEP 120
↑
↔ OFF ↔

Bemærk:

- Den resterende tid vises i et par sekunder hvert minut. "SLEEP 1" vises altid, når der kun resterer 1 minut.
- Sleep-timeren kan bruges sammen med afspilnings-timeren.
- Sleep-timeren har altid første prioritet. Sørg for at tidspunkterne ikke overlapper hinanden.

Lydeffekter

- 1 Tryk på [SOUND] gentagne gange for at vælge lydeffekten.
- 2 Tryk på [▲, ▼] for at vælge indstillingen og tryk derefter på [OK].

MY SOUND	"SOUND 1", "SOUND 2" eller "SOUND 3" (→ "Lagring af lydindstillingerne")
PRESET EQ	"HEAVY" (standard), "SOFT", "CLEAR", "VOCAL" eller "FLAT"
BASS	-4 til +4 (standard: 0) <i>Sådan bruges hovedenheden</i> 1. Tryk på [BASS/TREBLE] for at vælge "BASS". 2. Tryk på [◀◀/◀◀] eller [▶▶/▶▶].
TREBLE	-4 til +4 (standard: 0) <i>Sådan bruges hovedenheden</i> 1. Tryk på [BASS/TREBLE] for at vælge "TREBLE". 2. Tryk på [◀◀/◀◀] eller [▶▶/▶▶].
D.BASS	"ON D.BASS" (standard) eller "OFF D.BASS" <i>Sådan bruges hovedenheden</i> Tryk på [D.BASS] gentagne gange.
SURROUND	"ON SURROUND" eller "OFF SURROUND" (standard)

Bemærk:

De ændrede indstillinger bliver gemt indtil de igen ændres, medmindre andet er nævnt.

Lagring af lydindstillingerne

Du kan gemme de aktuelle lydeffekter (op til 3 kombinationer).

Klargøring

Vælg lydeffekter.

- 1 Tryk på [SETUP] for at vælge "SAVE MY SOUND".
- 2 Tryk på [▲, ▼] for at vælge et lydindstillingsnummer og tryk derefter på [OK].
"SAVED" vises.
Den nye indstilling erstatter den, der eksisterer i det samme lydindstillingsnummer.

Sådan genkaldes indstillingen

- 1 Tryk på [SOUND] for at vælge "MY SOUND".
- 2 Tryk på [▲, ▼] for at vælge lydindstillingsnummeret og tryk derefter på [OK].

Andet

Automatisk slukket

Dette system slukker automatisk, når du ikke bruger det i 20 minutter.

- 1 Tryk på [SETUP] gentagne gange for at vælge "AUTO OFF".
- 2 Tryk på [▲, ▼] for at vælge "ON" og derefter [OK].
For at annullere, vælg "OFF".

Bemærk:

Denne funktion fungerer ikke når du er i radiokilden eller når en Bluetooth®-enhed er tilsluttet.

Bluetooth® standby

Denne funktion tænder automatisk systemet når du etablerer en Bluetooth®-forbindelse fra en linjeparret enhed.

- 1 Tryk på [SETUP] gentagne gange for at vælge "BLUETOOTH STANDBY".
- 2 Tryk på [▲, ▼] for at vælge "ON" og derefter [OK].
For at annullere, vælg "OFF".

Kontrol af softwareversionen

- 1 Tryk på [SETUP] for at vælge "SW VER." og derefter [OK].
Softwareversionen vises.
- 2 Tryk på [OK] igen for at afslutte.

Fejlfinding

Udfør nedenstående tjek, inden du sender apparatet til reparation. Rådfør dig med din forhandler, hvis du er i tvivl om nogen af kontrolpunkterne, eller hvis problemet ikke kan løses gennem de angivne løsninger.

Almindelige problemer

Enheden fungerer ikke.

- Sikkerhedsanordningen er blevet aktiveret. Gør følgende:
 1. Tryk på [⏻/⏪] på hovedenheden for at skifte til standbytilstand. Hvis enheden ikke skifter til standbytilstand,
 - Tryk og hold knappen nede i mindst 10 sekunder. Eller,
 - Frakobl strømledningen og tilslut den igen.
 2. Tryk på [⏻/⏪] igen for at tænde enheden. Hvis problemet fortsætter, skal du kontakte din forhandler.

Ingen funktioner kan foretages med fjernbetjeningen.

- Undersøg, om batteriet er sat i på korrekt vis.

Lyden er forvrænget, eller der er ingen lyd.

- Reguler systemets lydstyrke.
- Sluk systemet, fastslå og korriger årsagen, og tænd og derefter for enheden igen. Det kan forårsages af overbelastning af højttalerne på grund af for høj lydstyrke eller kraft eller på grund af anvendelse af systemet i for varme omgivelser.

En summende lyd kan høres under afspilning.

- Der er en strømledning eller et lysstofrør i nærheden af kablerne. Hold andet udstyr og ledninger væk fra dette systems kabler.

CD

Displayet bliver ikke vist korrekt.

Afspilningen starter ikke.

- Du har ikke indsat CD'en korrekt. Indsæt den korrekt.
- CD'en er snavset. Rengør CD'en.
- Udskift CD'en, hvis den er ridset, skævet eller ikke er cirkelrund.
- Der er kondens. Lad systemet tørre i 1 til 2 timer.

USB

USB-enheden eller indholdet kan ikke aflæses.

- Formatet for USB-enheden eller dets indhold er ikke kompatibelt med systemet.
- USB-enheder med en lagringskapacitet på mere end 32 GB fungerer ikke i nogen tilstande.

Langsom funktion af USB-enheden.

- Stort indhold eller en USB-enhed med meget hukommelse tager længere tid at aflæse.

Den forløbne tid, som vises, er anderledes end den aktuelle spilletid.

- Overfør dataene til en anden USB-enhed eller tag sikkerhedskopi af dataene og genformater USB-enheden.

Radio/DAB+

DAB+-modtagelse er dårlig.

- Hold antennen væk fra computere, fjernsyn, andre kabler og ledninger.

Lyden er forvrænget.

- Anvend en valgfri udendørsantenne. Antennen bør installeres af en uddannet tekniker.

En hyletone høres.

- Sluk for fjernsynet eller flyt det væk fra systemet.
- Hvis der forekommer interferens, skal du flytte mobiltelefoner væk fra enheden.

Bluetooth®

Der kan ikke foretages linjeparring.

- Tjek Bluetooth®-anordningens tilstand.
- Enheden er udenfor kommunikationsområdet på 10 m. Flyt enheden tættere på systemet.

Enheden kan ikke tilsluttes.

- Linjeparring af enheden mislykkedes. Udfør linjeparring igen.
- Enhedens linjeparring er blevet erstattet. Udfør linjeparring igen.
- Dette system kan være koblet til en anden anordning. Kobl den anden anordning fra, og prøv at linjeparre anordningen igen.

Enheden er tilkoblet, men lyden kan ikke høres gennem systemet.

- For nogle indbyggede Bluetooth®-enheder, skal du manuelt indstille lydvingen til "SC-PM602". For nærmere oplysninger, skal du læse betjeningsanvisningerne for enheden.

Lyden fra anordningen er afbrudt.

- Enheden er udenfor kommunikationsområdet på 10 m. Flyt enheden tættere på systemet.
- Fjern eventuelle forhindringer mellem systemet og enheden.
- Andre anordninger som bruger et frekvensbånd på 2,4 GHz (trådløs router, mikrobølger, trådløse telefoner, osv.) interfererer. Flyt anordningen nærmere til systemet og placer den på afstand fra de andre anordninger.
- Vælg "MODE 1" for stabil kommunikation.

Det afspillede billede og lyden er ikke synkroniseret.

- Genstart afspilningen af enhedens app.

Hovedenheden viser

"--:--"

- Strømledningen er sat i for første gang, eller der har været en strømafbrydelse for nylig. Stil uret.

"ADJUST CLOCK"

- Uret er ikke indstillet. Indstil uret.

"ADJUST TIMER"

- Afspilnings-timeren er ikke indstillet. Indstil afspilnings-timeren.

"AUTO OFF"

- Systemet er ikke blevet anvendt i 20 minutter, og slukker inden for et minut. Tryk på en knap for at annullere.

"ERROR"

- Der blev foretaget en ukorrekt funktion. Læs instruktionerne og prøv igen.

"F61"

"F77"

- Tag strømledningen ud af stikkontakten til lysnettet og konsulter din forhandler.

"F703"

- Undersøg Bluetooth®-forbindelsen.
- Frakobl Bluetooth®-enheden. Sluk systemet og tænd det derefter igen.

"F76"

- Der er et problem med strømforsyningen.
- Tag strømledningen ud af stikkontakten til lysnettet og konsulter din forhandler.

"NODEVICE"

- USB-enheden er ikke tilsluttet. Undersøg forbindelsen.

"NO DISC"

- Du har ikke indsat en CD.

"NO MEMORY"

- Programmeringen af DAB-hukommelsen er ikke foretaget.

"NO PLAY"

- Undersøg indholdet. Du kan kun afspille et understøttet format.
- Der kan være et problem med systemet. Sluk systemet og tænd det derefter igen.

"NO SIGNAL"

- Stationen kan ikke modtages. Indstil antennen.

"PLAYERERROR"

- Du afspiller en ikke understøttet MP3-fil. Systemet vil springe dette spor over og afspille det næste spor.

"REMOTE 1"

"REMOTE 2"

- Fjernbetjeningen og denne enhed bruger forskellige koder. Ændre koden på fjernbetjeningen.
 - Når "REMOTE 1" vises, skal du trykke på [OK] og [⊗] og holde dem nede i mindst 4 sekunder.
 - Når "REMOTE 2" vises, skal du trykke på [OK] og [USB/CD] og holde dem nede i mindst 4 sekunder.

"SCAN FAILED"

- Stationerne kan ikke modtages. Indstil antennen eller foretag tuning manuelt.

"SOUND 1 NOT SET"

"SOUND 2 NOT SET"

"SOUND 3 NOT SET"

- Du har ikke gemt lydeffekterne i lydindstillingsnummeret.

"USB OVER CURRENT ERROR"

- USB-enhed bruger for meget strøm. Afkobl USB-enheden, sluk systemet og tænd det derefter igen.

"VBR"

- Systemet kan ikke vise den resterende spilletid for spor med variabel bithastighed (VBR).

Fjernbetjeningskode

Når andet Panasonic-udstyr reagerer på dette systems fjernbetjening, skal du ændre fjernbetjeningens kode på dette system.

Klargøring

Tryk på [USB/CD] for at vælge "CD".

■ Sådan indstilles koden til "REMOTE 2"

- 1 Tryk og hold [CD] nede på hovedenheden og [USB/CD] på fjernbetjeningen. "REMOTE 2" vises.
- 2 Tryk på [OK] og [USB/CD] og hold dem nede i mindst 4 sekunder.

■ Sådan indstilles koden til "REMOTE 1"

- 1 Tryk og hold [CD] nede på hovedenheden og [⊗] på fjernbetjeningen. "REMOTE 1" vises.
- 2 Tryk på [OK] og [⊗] og hold dem nede i mindst 4 sekunder.

Nulstilling af systemets hukommelsen

Hukommelsen skal nulstilles, når de følgende situationer forekommer:

- Hvis der ikke er nogen reaktion, når der trykkes på tasterne.
- Hvis du vil slette og nulstille hukommelsens indhold.

- 1 Tag stikket til strømledningen ud.
- 2 Mens du trykker og holder [⏻/⏪] nede på hovedenheden, skal du koble strømledningen til igen. Fortsæt med at trykke og holde knappen nede indtil "-----" vises.
- 3 Slip [⏻/⏪]. Alle indstillingerne er genindstillet til fabriksindstillingerne. Hukommelsespunkterne skal indstilles igen.

Vedligeholdelse

Hvis systemet er snavset, rengøres det med en blød, tør klud.

- Brug aldrig sprit, lakfortynder eller benzen til at rengøre dette system.
- Før du anvender en kemisk imprægneret klud, bør du omhyggeligt læse betjenings vejledningen, som fulgte med kluden.

Specifikationer

Forstærkersektion

RMS udgangseffekt	
Frontkanal (begge kanaler drevet)	20 W pr. kanal (6 Ω), 1 kHz, 10% THD
Total effekt af RMS	40 W

Tuner, terminal-sektion

Forudindstillet hukommelse	FM 30 stationer
Frekvensmodulation (FM)	
Frekvensområde	87,50 MHz til 108,00 MHz (50 kHz trin)
Antenneterminaler	75 Ω (ubalanceret)
Hovedtelefonjackstikket	
Terminal	Stereo, 3,5 mm jackstik

DAB+-sektion

DAB-hukommelser	20 stationer
Frekvensbånd (bølgelængde)	
Bånd III	5A til 13F (174,928 MHz til 239,200 MHz)
Følsomhed *BER 4x10 ⁻⁴	
Min. krav	-98 dBm
DAB ekstern antenne	
Terminal	F - Connector (75 Ω)

CD-sektion

CD'er, som kan afspilles (8 cm eller 12 cm)	CD, CD-R/RW (CD-DA, MP3*)
* MPEG-1 Layer 3, MPEG-2 Layer 3	
Pickup	
Bølgelængde	790 nm (CD)
Lasereffekt	Ingen farlig stråling

USB-sektion

USB-port	DC OUT 5 V, 500 mA
USB-standard	USB 2.0 med fuld hastighed
Understøttet mediefilformat	MP3 (*.mp3)
Filsystem for USB-enhed	FAT12, FAT16, FAT32

Bluetooth®-sektion

Version	Bluetooth® Ver. 2.1 + EDR
Klasse	Klasse 2
Understøttede profiler	A2DP, AVRCP
Betjeningsfrekvens	2,4 GHz-bånd FH-SS
Betjeningsafstand	Sigtelinje på 10 m

Højtalersektion

Højtalerenhed(er)	
Bashøjtaler	10 cm kegletype x 1 per kanal
Diskanthøjtaler	6 cm kegletype x 1 per kanal
Impedans	6 Ω
Mål (B x H x D)	145 mm x 224 mm x 197 mm
Vægt	1,9 kg

Generelt

Strømforsyning	AC 220 V til 240 V, 50 Hz
Strømforbrug	17 W
Mål (B x H x D)	153 mm x 224 mm x 232 mm
Vægt	1,4 kg
Driftstemperaturområde	0°C til +40°C
Driftsluftfugtighedsområde	35% til 80% RH (ingen kondensering)

Strømforbrug i standby-tilstand (Med "BLUETOOTH STANDBY" er indstillet til "OFF")	0,3 W (ca.)
Strømforbrug i standby-tilstand (Med "BLUETOOTH STANDBY" er indstillet til "ON")	0,4 W (ca.)

Bemærk:

- Specifikationerne kan ændres uden varsel.
- Vægt og mål er omtrentlige.
- THD (total harmonisk forvrængning) er målt med den digitale frekvensanalysator.

Om Bluetooth®

Panasonic påtager sig ikke ansvaret for data og/eller oplysninger, som muligvis kan blive kompromitteret under en trådløs transmission.

Frekvensbånd

- Dette system bruger et frekvensbånd på 2,4 GHz.

Certificering

- Dette system overholder frekvensbegrænsningerne, og har modtaget certificering, baseret på frekvens-lovgivningerne. Derfor er en trådløs tilladelse ikke nødvendig.
- De nedenfor beskrevne handlinger er strafbare ifølge loven:
 - Afskille eller ændre hovedenheden.
 - Fjerner specifikationsmærkater.

Begrænset anvendelse

- Trådløs transmission og/eller anvendelse med alle Bluetooth®-udstyrede enheder er ikke garanteret.
- Alle enheder skal overholde de standarder, som fastsættes af Bluetooth SIG, Inc.
- Afhængigt af en enheds specifikationer og indstillinger, kan den unnlade at tilslutte, eller nogle funktioner kan være anderledes.
- Dette system understøtter Bluetooth® sikkerhedsfunktioner. Men afhængig af driftsmiljøet og/eller indstillinger, er denne sikkerhed muligvis ikke tilstrækkelig. Trådløs transmittning af data til dette system skal gøres med forsigtighed.
- Dette system kan ikke transmittre data til en Bluetooth®-enhed.

Anvendelsesområde

- Denne enhed skal bruges fra et maksimalt område på 10 m.
- Området kan være mindre afhængigt af miljøet, genstande eller interferens.

Interferens fra andre enheder

- Dette system fungerer muligvis ikke korrekt, og problemer som for eksempel uregelmæssig støj og lyde kan opstå på grund af radiobølge interferens, hvis enheden er placeret for tæt på andre Bluetooth®-enheder, eller de enheder som bruger 2,4 GHz-bånd.
- Dette system fungerer muligvis ikke korrekt, hvis radiobølger fra en nærliggende radiofonistation er for stærke.

Tilsigtet anvendelse

- Dette system er kun beregnet til normal og generel anvendelse.
- Dette system må ikke bruges i nærheden af et udstyr eller et miljø, som er følsomt overfor radiofrekvens-interferens (eksempel: Lufthavne, hospitaler, laboratorier, osv.).

Bluetooth®-ordmærket og -logoerne er registrerede varemærker tilhørende Bluetooth SIG, Inc., og enhver brug af sådanne mærker af Panasonic Corporation er givet under licens. Andre varemærker og handelsnavne tilhører deres respektive ejere.

MPEG Layer-3 lydafspillerens indkodningsteknologi er autoriseret af Fraunhofer IIS og Thomson.

CE 0700

Konformitetserklæring (DoC)

"Panasonic Corporation" erklærer herved, at dette produkt er i overensstemmelse med de essentielle krav og andre relevante bestemmelser i Direktiv 1999/5/EC.

Kunderne kan nedhente en kopi fra den originale konformitetserklæring til vore R&TTE-produkter fra vores DoC-server:

<http://www.doc.panasonic.de>

Kontakt den autoriserede repræsentant: Panasonic Marketing Europe GmbH, Panasonic Testing Centre, Winsbergring 15, 22525 Hamburg, Tyskland

Bortskaffelse af gammelt udstyr og batterier Kun for europæiske lande og lande med recycling-systemer



Disse symboler på produkter, emballage og/eller ledsagedokumenter betyder, at brugte elektriske og elektroniske produkter og batterier ikke må blandes med almindeligt husholdningsaffald.

Sådanne gamle produkter og batterier skal indleveres til behandling, genvinding resp. recycling i henhold til gældende nationale bestemmelser.

Ved at bortskaffe af dem korrekt, hjælper du til med at beskytte værdifulde ressourcer og hindrer de negative påvirkninger af det menneskelige helbred og miljøet. For yderligere information om indsamling og recycling, kan du henvende dig til din kommune.

Usagkyndig bortskaffelse af elektronikskrot og batterier kan eventuelt udløse bødeforlæg.



Information om batterisymbol (nederste symbol):

Dette symbol kan optræde sammen med et kemisk symbol. I så fald opfylder det kravene for det direktiv, som er blevet fastlagt for det pågældende kemikalie.

Oma järjestelmäsi voi näyttää erilaiselta kuin kuvissa esitetty.

Nämä käyttöohjeet koskevat seuraavaa järjestelmää.

Järjestelmä	SC-PM602
Pääyksikkö	SA-PM602
Kaiuttimet	SB-PM500

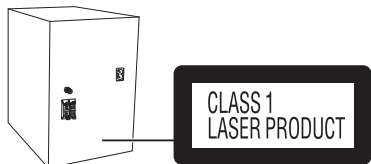

LUOKAN 1 LASERLAITE

Tämän tuotteen (ja lisävarusteiden) symbolien merkitykset:

~	Vaihtovirta
□	Luokan II laite (Tuotteen rakenne on kaksoiseristetty.)
	Päällä
⏻	Valmiustila

Toimitetut lisävarusteet

Tarkista toimitetut lisävarusteet.

- 1 Vaihtovirtajohto
- 1 DAB-antenni



- 1 Kaukosäädin (N2QAYB000984)

Sisältö

Toimitetut lisävarusteet	2
Turvallisuustoimet	2
Liitäntöjen tekeminen	3
Kaiutinten sijoittelu	3
Hallintatoimintojen yleiskatsaus	4
Kaukosäätimen valmistelu	4
Tallennusvälineen valmistelu	5
Tallennusvälineiden toisto	6
DAB+	8
Radio	9
Kello ja ajastukset	10
Äänitehosteet	11
Muut	11
Vianmääritys	12
Ylläpito	13
Tekniset tiedot	14
Viitteet	15

Turvallisuustoimet

VAROITUS!

Laite

- Vähennä tulipalon, sähköiskun tai laitteiston vahingoittumisen vaaraa:
 - Tätä laitetta ei saa altistaa sateelle, kosteudelle, roiskeille tai tippuville nesteille.
 - Älä aseta laitteen päälle nestettä sisältäviä esineitä, kuten maljakoita.
 - Käytä vain suositeltuja lisävarusteita.
 - Älä avaa laitteen koteloita.
 - Älä korjaa laitetta itse. Anna huolto pätevän huoltohenkilön tehtäväksi.
 - Älä pudota metalliesineitä laitteen sisään.

HUOMIO!

Laite

- Vähennä tulipalon, sähköiskun tai laitteiston vahingoittumisen vaaraa:
 - Älä asenna tai laita tätä laitetta kabinetityyppiseen kirjakaappiin tai muuhun suljettuun tilaan, jotta tuuletus onnistuisi.
 - Älä peitä laitteen tuuletusaukkoja sanomalehdellä, pöytäliinalla, verholla tai muulla vastaavalla esineellä.
 - Älä aseta palavaa kynttilää tai muuta avotulen lähdeä laitteen päälle.
- Tämä laite on tarkoitettu käytettäväksi leudossa ilmastossa.
- Tämä laite saattaa olla altis matkapuhelinten käytön aikana aiheuttamille radiohäiriöille. Jos häiriöitä esiintyy, siirrä laite kauemmas matkapuhelimesta.
- Tämä on laserlaite. Muiden kuin tässä määritettyjen hallinta- tai säätötoimintojen käyttö tai toimenpiteiden suoritus saattaa aiheuttaa vaarallisen altistumisen säteilylle.

Vaihtovirtajohto

- Virtapistoke on laitteen virrankatkaisumenetelmä. Asenna laite siten, että verkkovirtapistoke voidaan irrottaa pistorasiasta välittömästi.

Paristo

- Pariston virheellinen vaihto saattaa aiheuttaa räjähdysvaaran. Korvaa se vain valmistajan suosittelemilla paristotyypeillä.
- Kun hävität paristoja, ota yhteys paikallisiin viranomaisiin tai jälleenmyyjään ja kysy heiltä oikea hävitystapa.
- Älä kuumenna tai altista avotululle.
- Älä jätä paristoja suorassa auringonpaisteessa olevaan autoon, jonka ovet ja ikkunat ovat pitkään suljettuina.
- Älä avaa paristoa tai saatä sitä oikosulkuun.
- Älä lataa alkali- tai mangaaniparistoa.
- Älä käytä paristoa, jos sen päällinen on irronnut.
- Poista paristo, jos et käytä kaukosäädintä pitkään aikaan. Säilytä viileässä, pimeässä tilassa.

Liitäntöjen tekeminen

Liitä vaihtovirtajohto vasta, kun muut liitännät on tehty.

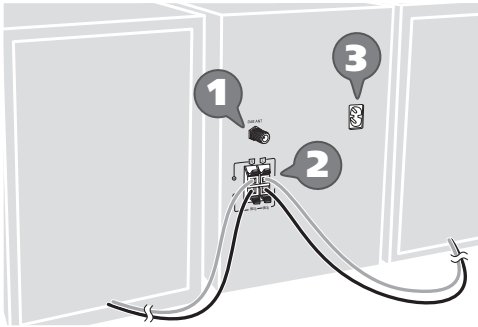

- 1 Liitä DAB-antenni.
Kiristä mutteri tiukasti.

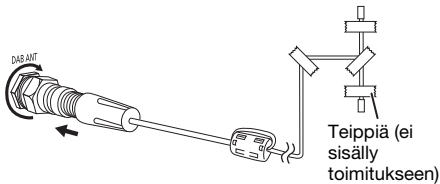

Älä käytä muuta DAB-antennia kuin laitteen mukana toimitettua.
Käytä ulkoantennia, jos radiovastaanotto on huono.

- 2 Liitä kaiuttimet.

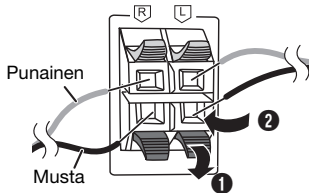

Ole varovainen, ettet kytke ristiin (oikosulje) tai käännä kaiutinjohdon polarisuutta, sillä se voi vahingoittaa kaiuttimia.

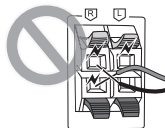

- 3 Liitä vaihtovirtajohto.

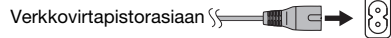

Älä käytä muille laitteille tarkoitettuja vaihtovirtajohtoja.

Virran säästäminen

Järjestelmä kuluttaa pienen määrän virtaa (→ "Tekniset tiedot") valmiustilassa ollessaan. Irrota virtalähde, kun järjestelmä ei ole käytössä.
Osa asetuksista katoaa, kun irrotat järjestelmän virtalähteestä. Ne on asetettava uudelleen.

Kaiutinten sijoittelu

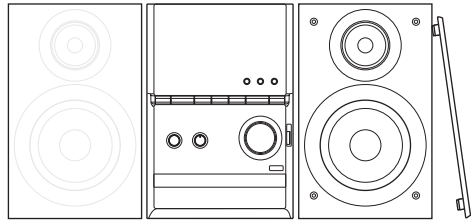

Vasen ja oikea kaiutin ovat samanlaiset.

Käytä vain mukana toimitettuja kaiuttimia.

Muiden kaiuttimien käyttö saattaa vahingoittaa järjestelmää ja alentaa äänenlaatua.

Huomautus:

- Pidä kaiuttimet yli 10 mm:n päässä pääyksiköstä ilmanvaihdon takaamiseksi.
- Aseta kaiuttimet tasaiselle, vakaalle alustalle.
- Näissä kaiuttimissa ei ole magneettisuojausta. Älä sijoita niitä televisioiden, tietokoneiden tai muiden sellaisten laitteiden läheisyyteen, joihin magneettikenttä vaikuttaa helposti.
- Pitkän aikaa suurella äänenvoimakkuudella toistaminen saattaa vahingoittaa kaiuttimia ja lyhentää niiden käyttöikää.
- Alenna äänenvoimakkuutta seuraavissa tilanteissa vahingon välttämiseksi:
 - Kun ääni on vääristynyt.
 - Kun säädät äänenlaatua.
- Jotta et vahingoittaisi kaiuttimia, älä koske kaiutinelementteihin, jos irrotat suojaverkot.

HUOMIO!

- Käytä kaiuttimia vain suositellun järjestelmän kanssa. Jos et tee näin, saatat vahingoittaa vahvistinta ja kaiuttimia, ja aiheuttaa tulipalon. Pyydä apua hyväksytyiltä huoltohenkilöiltä, jos laite vahingoittuu tai jos sen toiminta muuttuu äkillisesti.
- Suorita näiden ohjeiden toimenpiteet, kun liität kaiuttimet.

Hallintatoimintojen yleiskatsaus

Suorita toiminnot kaukosäätimellä. Voit myös käyttää pääyksikön painikkeita, jos ne ovat samat.

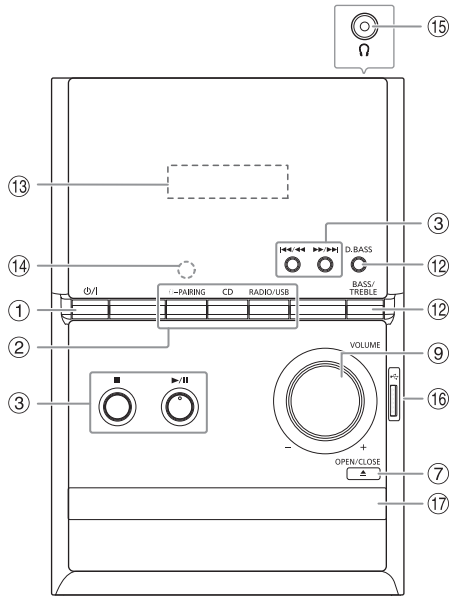
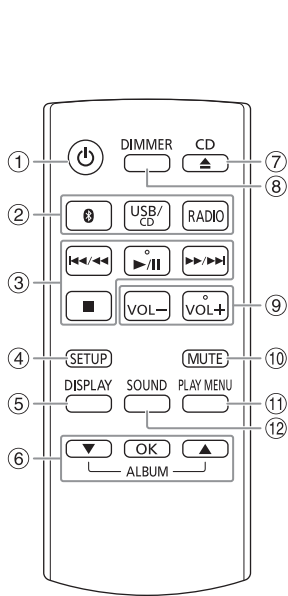

- ① **Valmiustila-/virtakytkin** [⏻], [⏻/⏹]
Painamalla kytkintä voit siirtää laitteen valmiustilaan tai palauttaa sen valmiustilasta. Valmiustilassa laite kuluttaa edelleen pienen määrän virtaa.
- ② **Valitse äänilähde**
Pääyksikössä:
Aloita Bluetooth®-pariiliitoksen muodostus painamalla [📶]-PAIRING pitkään.
- ③ Perustoistotoiminnot
- ④ Näyttää asetusvalikon
- ⑤ Näyttää sisältötiedot
- ⑥ Valitse tai vahvista valinta
- ⑦ Avaa tai sulkee levykelkan
- ⑧ **Vähentää näyttöpaneelin kirkkautta**
Peruuta painamalla painiketta uudelleen.
- ⑨ Säädä äänenvoimakkuutta
- ⑩ **Vaimenna ääni**
Peruuta painamalla painiketta uudelleen.
"MUTE" peruuntuu myös, kun äänenvoimakkuutta säädetään tai laite sammutetaan.
- ⑪ Näyttää toistovalikon
- ⑫ Valitsee äänitehosteet
- ⑬ Näyttöpaneeli
- ⑭ **Kaukosäätimen tunnistin**
Etäisyys: Enintään noin 7 m
Kulma: Noin 20° ylös ja alas, 30° vasemmalle ja oikealle

- ⑮ **Kuulokeliitäntä** (🔊)
Pistoketyyppi: Ø 3,5 mm:n stereo (ei sisälly toimitukseen)
 - Liiallinen äänenpaine korvanapeista tai kuulokkeista saattaa aiheuttaa kuulon heikkenemistä.
 - Pitkäaikainen täydellä äänenvoimakkuudella kuuntelu saattaa vahingoittaa käyttäjän korvia.
- ⑯ USB-portti (🔌)
- ⑰ Levykelkka

Kaukosäätimen valmistelu

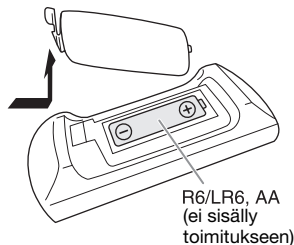

R6/LR6, AA
(ei sisälly toimitukseen)

Käytä alkaali- tai mangaaniparistoa.

Aseta paristo siten, että navat (+ ja -) ovat kaukosäätimen merkintöjen mukaisesti.

Levy

- 1 Avaa levykelkka painamalla [CD ▲] (pääyksikössä: [▲ OPEN/CLOSE]). Aseta levy laitteeseen nimipuoli ylöspäin. Paina uudelleen sulkeaksesi levykelkan.
- 2 Valitse "CD" painamalla [USB/CD].

USB

- 1 Alenna äänenvoimakkuutta ja liitä USB-laite USB-porttiin. Pidä kiinni pääyksiköstä, kun kytket tai irrotat USB-laitteen.
- 2 Valitse "USB" painamalla [USB/CD].

Huomautus:

Älä käytä USB-jatkojohtoa. Järjestelmä ei voi tunnistaa USB-laitetta, joka on liitetty johdolla.

Bluetooth®

Voit yhdistää audiolaitteen ja toistaa musiikkia langattomasti Bluetooth®-toiminnolla.

Valmistelu

- Ota laitteen Bluetooth®-toiminto käyttöön ja vie laite järjestelmän lähelle.
- Katso tarkemmat tiedot laitteen käyttöohjeista.

Pariliitoksen muodostaminen laitteeseen

Valmistelu

Jos järjestelmä on yhdistetty Bluetooth®-laitteeseen, katkaise yhteys (➔ "Laitteen yhteyden katkaiseminen").

- 1 Paina [Ⓜ]. Jos näytössä lukee "PAIRING", jatka vaiheesta 3.
- 2 Valitse "PAIRING" painamalla [PLAY MENU] ja paina sitten [OK]. Tai pidä pääyksikön [Ⓜ -PAIRING] painettuna, kunnes näytössä näkyy "PAIRING".
- 3 Valitse laitteen Bluetooth®-valikosta "SC-PM602". Jos sinulta kysytään tunnuskoodia, syötä "0000". Laite muodostaa yhteyden järjestelmään automaattisesti, kun pariliitos on muodostettu. Yhdistetyn laitteen nimi näytetään muutaman sekunnin ajan.

Huomautus:

Voit muodostaa pariliitoksen enintään 8 laitteeseen tästä järjestelmästä. Jos muodostetaan pariliitos yhdeksänteen laitteeseen, laite, jonka käytöstä on kulunut pisin aika, korvataan uudella laitteella.

Laitteen liittäminen

Valmistelu

Jos järjestelmä on yhdistetty Bluetooth®-laitteeseen, katkaise yhteys (➔ "Laitteen yhteyden katkaiseminen").

- 1 Paina [Ⓜ]. "BLUETOOTH READY" tulee näyttöön.
- 2 Valitse laitteen Bluetooth®-valikosta "SC-PM602". Yhdistetyn laitteen nimi näytetään muutaman sekunnin ajan.
- 3 Aloita toisto laitteella.

Huomautus:

- Laitteen kanssa on ensin muodostettava pariliitos, jotta yhteys voidaan muodostaa.
- Tämä järjestelmä voi muodostaa yhteyden vain yhteen laitteeseen kerrallaan.
- Kun "BLUETOOTH" on valittu lähteeksi, järjestelmä yrittää automaattisesti muodostaa yhteyden viimeksi yhdistettyyn laitteeseen. ("LINKING" näytetään tämän prosessin aikana.)

Laitteen yhteyden katkaiseminen

- 1 Paina [Ⓜ].
- 2 Valitse "DISCONNECT?" painamalla [PLAY MENU] toistuvasti.
- 3 Valitse "OK? YES" painamalla [▲, ▼] ja paina sitten [OK]. "BLUETOOTH READY" tulee näyttöön. Peruuta valitsemalla "OK? NO".

Pääyksikköä käyttäen

Pidä [Ⓜ -PAIRING] painettuna, kunnes näyttöön tulee teksti "PAIRING".

Huomautus:

Laitteen yhteys katkaistaan, kun:

- Valitset eri lähteen.
- Siirät laitteen enimmäisalueen ulkopuolelle.
- Poistat laitteen Bluetooth®-lähetyksen käytöstä.
- Sammutat järjestelmän tai laitteen.

Tallennusvälineiden toisto

Seuraavat merkit osoittavat ominaisuuden saatavuuden.

CD: CD-DA-muotoinen tai MP3-tiedostoja sisältävä CD-R/RW-levy.

USB: MP3-tiedostoja sisältävä USB-laite.

BLUETOOTH: Bluetooth®-laite.

Perustoisto

CD **USB** **BLUETOOTH**

Toista	Paina [▶/] .
Pysäytä	Paina [■] . USB Asennossa tallennetaan muistiin. "RESUME" tulee näyttöön. Pysäytä kokonaan painamalla uudelleen.
Tauko	Paina [▶/] . Paina uudelleen toiston jatkamiseksi.
Ohita	Ohita raita painamalla [◀◀/◀◀] tai [▶▶/▶▶] . CD USB Ohita MP3-albumi painamalla [▲, ▼] .
Haku	Pidä [◀◀/◀◀] tai [▶▶/▶▶] painettuna.

Huomautus:

Bluetooth®-laitteesta riippuen jotkin toiminnot eivät ehkä toimi.

Käytettävissä olevien tietojen näyttäminen

CD **USB** **BLUETOOTH**

Voit katsella käytettävissä olevia tietoja näyttöpaneelissa.

Paina **[DISPLAY]**.

Huomautus:

- Näytettävien merkkien enimmäismäärä: noin 32
- Tämä järjestelmä tukee versioiden 1.0, 1.1 ja 2.3 ID3-tunnisteita.
- Tekstitiedot, joita järjestelmä ei tue, saattavat näkyä eri tavalla.
- Esimerkki: MP3-albumin ja raidan numeron näyttö.

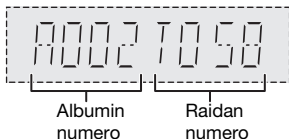

Toistovalikko

CD **USB**

1 Valitse "PLAYMODE" tai "REPEAT" painamalla **[PLAY MENU]** toistuvasti.

2 Valitse asetus painamalla **[▲, ▼]** ja paina sitten **[OK]**.

PLAYMODE

OFF PLAYMODE	Peruuta asetus.
1-TRACK 1 [▶]	Toista yksi valittu raita. Valitse raita painamalla [◀◀/◀◀] tai [▶▶/▶▶] .
1-ALBUM 1 [■]	Toista yksi valittu MP3-albumi. Valitse MP3-albumi painamalla [▲, ▼] .
RANDOM RND	Toista kaikki raidat satunnaisessa järjestyksessä.
1-ALBUM RANDOM 1 [■] RND	Toista yhden valitun MP3-albumin kaikki raidat satunnaisessa järjestyksessä. Valitse MP3-albumi painamalla [▲, ▼] .

REPEAT

OFF REPEAT	Peruuta asetus.
ON REPEAT [🔄]	Toistuva toisto.

Huomautus:

- Satunnaistoiston aikana et voi siirtyä raitoihin, jotka on jo toistettu.
- Asetus peruutetaan, kun avaat levykelkan tai irrota USB-laite.

Linkkitila

BLUETOOTH

Voit vaihtaa linkkitilaa yhteyden tyyppin mukaan.

Valmistelu

Jos järjestelmä on yhdistetty Bluetooth®-laitteeseen, katkaise yhteys (➔ "Laitteen yhteyden katkaiseminen").

1 Valitse "LINK MODE" painamalla [PLAY MENU] toistuvasti.

2 Valitse tila painamalla [▲, ▼] ja paina sitten [OK].

MODE 1	Yhteyden säilyminen tärkeintä.
MODE 2 (oletus)	Äänen laatu tärkeintä.

Huomautus:

- Laitteesta riippuen toiston kuva ja ääni eivät ehkä synkronoidu. Kyseisessä tapauksessa valitse "MODE 1".
- Valitse "MODE 1", jos ääni on keskeyty.

Tulotaso

BLUETOOTH

Voit muuttaa tulotason asetusta, jos Bluetooth®-lähetyksen äänitulon taso on liian alhainen.

1 Valitse "INPUT LEVEL" painamalla [PLAY MENU] toistuvasti.

2 Valitse taso painamalla [▲, ▼] ja paina sitten [OK].



Huomautus:

Valitse "LEVEL 0", jos ääni on vääristynyt.

Huomautus levyistä

- Järjestelmä pystyy toistamaan CD-R/RW-levyjä, joilla on joko CD-DA- tai MP3-muotoista sisältöä.
- Ennen toiston, viimeistelee levy laitteeseen, joka on tallennettu.
- Joitakin CD-R/RW-levyjä ei voida toistaa tallennusmuodosta johtuen.

USB-laitteita koskeva huomautus

- Tämä järjestelmä tukee täysinopeuksista USB 2.0 -versiota.
- Tämä järjestelmä tukee enintään 32 Gt:n USB-laitteita.
- Vain FAT 12/16/32 -tiedostojärjestelmää tuetaan.

MP3-tiedostoja koskeva huomautus

- Tiedostot näytetään raitoina ja kansiot näytetään albumeina.
- Raitojen tiedostopäätteen on oltava ".mp3" tai ".MP3".
- Raitoja ei välttämättä toisteta samassa järjestyksessä kuin ne on tallennettu.
- Jotkin tiedostot eivät ehkä toimi sektorikoon vuoksi.

MP3-tiedosto levyllä

- Tämä järjestelmä pystyy käsittelemään enintään:
 - 255 albumia (mukaan lukien juurikansion)
 - 999 raitaa
 - 20 istuntoa
- Levyn on noudatettava ISO9660-standardin tasoa 1 tai 2 (paitsi laajennetut muodot).

MP3-tiedosto USB-laitteessa

- Tämä järjestelmä pystyy käsittelemään enintään:
 - 800 albumia (mukaan lukien juurikansion)
 - 8000 raitaa
 - 999 raitaa yhdessä albumissa

Valmistelu

Valitse "DAB+" painamalla [RADIO].

Huomautus:

Kun ensimmäisen kerran valitset asetukseksi "DAB+", järjestelmä viritetään automaattisesti.

Manuaalinen viritys

- 1 Valitse "MANUAL SCAN" painamalla [PLAY MENU] toistuvasti.
- 2 Valitse taajuusalue painamalla [▲, ▼] ja paina sitten [OK].
Jos kanavaa ei ole valittu, näytetään "SCAN FAILED".
Säädä antennia ja yritä uudelleen.

Automaattinen viritys

- 1 Valitse "AUTOSCAN" painamalla [PLAY MENU] ja paina sitten [OK].
"START?" tulee näyttöön.
- 2 Aloita viritys painamalla [OK].
"DAB AUTO SCAN" tulee näyttöön.
Jos kanavaa ei ole valittu, näytetään "SCAN FAILED".
Viritä laite manuaalisesti.

Huomautus:

Esiasetetut taajuudet poistetaan, kun virität laitteen automaattisesti.

Muistin esiasetus

Voit esiasettaa enintään 20 asemaa.

- 1 Valitse "TUNE MODE" painamalla [PLAY MENU] toistuvasti.
- 2 Valitse "STATION" painamalla [▲, ▼] ja paina sitten [OK].
- 3 Viritä asema painamalla [◀◀/◀◀] tai [▶▶/▶▶].
- 4 Paina [OK].
- 5 Valitse esiasetusnumero painamalla [▲, ▼] ja sitten [OK].
Suorita vaiheet 3 – 5 uudelleen, jos haluat asettaa muita asemaa.
Uusi asema korvaa aiemmin samalle esiasetusnumerolle tallennetun aseman.

Huomautus:

Et voi esiasettaa kanavaa, jos kanava ei lähetä ohjelmaa tai jos olet valinnut toissijaisen palvelun.

Esiasetetun aseman valitseminen

- 1 Valitse "TUNE MODE" painamalla [PLAY MENU] toistuvasti.
- 2 Valitse "PRESET" painamalla [▲, ▼] ja paina sitten [OK].
- 3 Valitse esiasetettu asema painamalla [◀◀/◀◀] tai [▶▶/▶▶].

Toissijainen palvelu

Voit kuunnella toissijaisia palveluja, kun "☑" näytetään.

- 1 Valitse "DAB SECONDARY" painamalla [PLAY MENU] toistuvasti.
- 2 Valitse toissijainen palvelu painamalla [▲, ▼] ja sitten [OK].
Peruuta valitsemalla "PRIMARY".

Huomautus:

Asetus peruutetaan, kun valitset muita kanavia.

Käytettävissä olevien tietojen näyttäminen

Voit katsella seuraavia tietoja näyttöpaneelissa:

- Tietoja DAB-lähetyksestä
- Ohjelman tyyppi
- Kokoonpanonimike
- Taajuus
- Aika

Paina [DISPLAY].

Tarkistetaan signaalin laatua

Voit tarkistaa signaalin laadun, kun säädät antennia.

- 1 Valitse "SIGNAL QUALITY" painamalla [PLAY MENU] toistuvasti ja paina sitten [OK].
Näytetään taajuusalue ja sen vastaanoton laatu.
Voi valita eri taajuusalueita painamalla [▲, ▼].

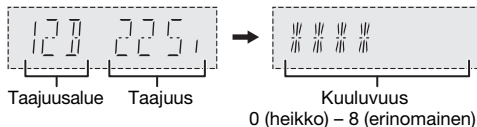

- 2 Poistu painamalla [OK] uudelleen.

Kellon automaattinen säätö

Voit määrittää kellon päivittymään automaattisesti.

- 1 Valitse "AUTO CLOCK ADJ" painamalla [PLAY MENU] toistuvasti.
- 2 Valitse "ON ADJUST" painamalla [▲, ▼] ja paina sitten [OK].
Peruuta valitsemalla "OFF ADJUST".

Radio

Valmistelu

Valitse "FM" painamalla [RADIO].

Manuaalinen viritys

- 1 Valitse "TUNE MODE" painamalla [PLAY MENU] toistuvasti.
- 2 Valitse "MANUAL" painamalla [▲, ▼] ja paina sitten [OK].
- 3 Viritä asema painamalla [◀◀/◀◀] tai [▶▶/▶▶]. Aloita automaattinen viritys pitämällä painiketta painettuna, kunnes taajuus alkaa vaihtua nopeasti. "STEREO" näkyy näytössä, kun vastaanotetaan stereolähetystä.

Muistin esiasetus

Voit esiasettaa enintään 30 FM-asemaa.

Automaattinen esiasetus

- 1 Valitse "A.PRESET" painamalla [PLAY MENU].
- 2 Valitse asetus painamalla [▲, ▼] ja paina sitten [OK].

LOWEST	Viritys alkaa alhaisimmasta taajuudesta.
CURRENT	Viritys alkaa nykyisestä taajuudesta.

Viritin asettaa kaikki vastaanottamansa asemat kanaviin nousevassa järjestyksessä. Peruuta painamalla [■].

Manuaalinen esiasetus

- 1 Valitse "TUNE MODE" painamalla [PLAY MENU] toistuvasti.
- 2 Valitse "MANUAL" painamalla [▲, ▼] ja paina sitten [OK].
- 3 Viritä asema painamalla [◀◀/◀◀] tai [▶▶/▶▶].
- 4 Paina [OK].
- 5 Valitse esiasetusnumero painamalla [▲, ▼] ja paina sitten [OK]. Suorita vaiheet 3–5 uudelleen, jos haluat asettaa muita asemia. Uusi asema korvaa aiemmin samalle esiasetusnumerolle tallennetun aseman.

Esiasetetun aseman valitseminen

- 1 Valitse "TUNE MODE" painamalla [PLAY MENU] toistuvasti.
- 2 Valitse "PRESET" painamalla [▲, ▼] ja paina sitten [OK].
- 3 Valitse esiasetettu asema painamalla [◀◀/◀◀] tai [▶▶/▶▶].

Äänenlaadun parantaminen

- 1 Valitse "FM MODE" painamalla [PLAY MENU] toistuvasti.
- 2 Valitse "MONO" painamalla [▲, ▼] ja paina sitten [OK].
Peruuta valitsemalla "STEREO".
"MONO"-asetus peruutetaan myös, jos vaihdat taajuutta.

Asetuksen tallennus

Jatka vaiheeseen 4 kohdassa "Manuaalinen esiasetus".

Tarkistetaan signaalin tilaa

Valitse "FM STATUS" painamalla [DISPLAY].

FM - - -	FM-signaali on monotilassa. Järjestelmää ei ole viritetty asemalle.
FM ST	FM-signaali on stereotilassa.
FM MONO	"MONO" on valittu "FM MODE" -tilaksi.

RDS-lähetys

Tämä järjestelmä pystyy näyttämään radiotietojärjestelmän (RDS) joillakin alueilla lähettämät tekstitiedot.

Paina [DISPLAY] toistuvasti.

PS	Ohjelmalvelu
PTY	Ohjelman tyyppi
FREQ	Taajuus

Huomaus:

RDS ei ehkä ole käytettävissä, jos vastaanotto on heikkoa.

Kellon asettaminen

Tämä on 24-tuntinen kello.

- 1 Valitse "CLOCK" painamalla [SETUP] toistuvasti.
- 2 Aseta aika painamalla [▲, ▼] ja paina sitten [OK].

Ajan tarkistaminen

Valitse "CLOCK" painamalla [SETUP] toistuvasti ja paina sitten [OK].
Paina [DISPLAY] valmiustilassa.

Huomautus:

Aseta kellonaika usein, jotta se säilyy tarkkana.

Toiston ajastin

(Paitsi Bluetooth®-lähde)

Voit asettaa ajastimen käynnistymään tiettyyn aikaan ja herättämään sinut.

Valmistelu

Aseta kellonaika.

- 1 Valitse "TIMER ADJ" painamalla [SETUP] toistuvasti.
- 2 Aseta käynnistysaika painamalla [▲, ▼] ja paina sitten [OK].
- 3 Suorita vaihe 2 uudelleen ja aseta lopetus aika.
- 4 Valitse toistettava lähde painamalla [▲, ▼] ja paina sitten [OK].

Ajastimen käynnistys

- 1 Valitse "TIMER SET" painamalla [SETUP] toistuvasti.
- 2 Valitse "SET" painamalla [▲, ▼] ja paina sitten [OK].
"⊕" tulee näyttöön.
Peruuta valitsemalla "OFF".
Järjestelmä on sammutettava, jotta ajastin toimisi.

Asetuksen tarkistaminen

Valitse "TIMER ADJ" painamalla [SETUP] toistuvasti ja paina sitten [OK].
Paina [DISPLAY] kaksi kertaa valmiustilassa.

Huomautus:

- Ajastin aloittaa toiston matalalla äänenvoimakkuudella ja lisää äänenvoimakkuutta vähitellen asetettuun tasoon.
- Ajastin käynnistyy asetettuun aikaan päivittäin, jos ajastin on käytössä.
- Jos sammutat järjestelmän ja käynnistät sen sitten uudelleen ajastimen ollessa käynnissä, ajastin ei lopeta toistoa lopetus aikaan.

Uniajastin sammuttaa järjestelmän asetetun ajan kuluttua.

- 1 Valitse "SLEEP" painamalla [SETUP] toistuvasti.
- 2 Valitse asetus (minuutteina) painamalla [▲, ▼] ja paina sitten [OK].
Peruuta valitsemalla "OFF".

SLEEP 30 ↔ SLEEP 60 ↔ SLEEP 90 ↔ SLEEP 120
↑
OFF ←

Huomautus:

- Jäljellä oleva aika näytetään muutaman sekunnin ajan joka minuutti. "SLEEP 1" näytetään aina, kun vain 1 minuutti on jäljellä.
- Uniajastinta voidaan käyttää yhdessä toistoajastimen kanssa.
- Uniajastin on aina etusijalla. Varmista, ettet aseta ajastimia päällekkäisiksi ajoiksi.

Äänitehosteet

- 1 Valitse äänitehoste painamalla [SOUND] toistuvasti.
- 2 Valitse asetus painamalla [▲, ▼] ja paina sitten [OK].

MY SOUND	"SOUND 1", "SOUND 2" tai "SOUND 3" (→ "Ääniasetusten tallentaminen")
PRESET EQ	"HEAVY" (oletus), "SOFT", "CLEAR", "VOCAL" tai "FLAT"
BASS	-4 – +4 (oletus: 0) <i>Pääyksikköä käyttäen</i> 1. Valitse "BASS" painamalla [BASS/TREBLE]. 2. Paina [◀◀/▶▶] tai [▶▶/▶▶].
TREBLE	-4 – +4 (oletus: 0) <i>Pääyksikköä käyttäen</i> 1. Valitse "TREBLE" painamalla [BASS/TREBLE]. 2. Paina [◀◀/▶▶] tai [▶▶/▶▶].
D.BASS	"ON D.BASS" (oletus) tai "OFF D.BASS" <i>Pääyksikköä käyttäen</i> Paina [D.BASS] toistuvasti.
SURROUND	"ON SURROUND" tai "OFF SURROUND" (oletus)

Huomautus:

Muutetut asetuksen säilytetään, kunnes niitä muutetaan uudelleen, ellei muuta ole mainittu.

Ääniasetusten tallentaminen

Voit tallentaa nykyiset äänitehosteet (enintään 3 yhdistelmää).

Valmistelu

Valitse äänitehosteet.

- 1 Valitse "SAVE MY SOUND" painamalla [SETUP].
- 2 Valitse ääniasetusnumero [▲, ▼]-painikkeilla ja paina sitten [OK]-painiketta.
"SAVED" tulee näyttöön.
Uusi asetus korvaa samaan asetusnumeroon aikaisemmin tallennetun asetuksen.

Asetuksen käyttäminen

- 1 Valitse "MY SOUND" painamalla [SETUP].
- 2 Valitse ääniasetusnumero [▲, ▼]-painikkeilla ja paina sitten [OK]-painiketta.

Muut

Automaattisammutus

Tämä järjestelmä sammuu automaattisesti, jos et käytä sitä 20 minuuttiin.

- 1 Valitse "AUTO OFF" painamalla [SETUP] toistuvasti.
- 2 Valitse "ON" painamalla [▲, ▼] ja paina sitten [OK].
Peruuta valitsemalla "OFF".

Huomautus:

Tämä toiminto ei toimi, jos lähteeksi on valittu radio tai jos järjestelmään on liitetty Bluetooth®-laite.

Bluetooth®-valmiustila

Tämä toiminto käynnistää laitteen automaattisesti, kun muodostat Bluetooth®-yhteyden pariliitetyistä laitteista.

- 1 Valitse "BLUETOOTH STANDBY" painamalla [SETUP] toistuvasti.
- 2 Valitse "ON" painamalla [▲, ▼] ja paina sitten [OK].
Peruuta valitsemalla "OFF".

Ohjelmistoversion tarkistaminen

- 1 Valitse "SW VER." painamalla [SETUP] toistuvasti ja paina sitten [OK].
Ohjelmistoversio näytetään näytössä.
- 2 Poistu painamalla [OK] uudelleen.

Vianmääritys

Tee seuraavat tarkistukset ennen kuin pyydät huoltoa. Jos et ole varma joistakin tarkistettavista kohdista, tai jos annetut ratkaisut eivät ratkaise ongelmaa, pyydä jälleenmyyjältä ohjeita.

Yleisiä ongelmia

Laitte ei toimi.

- Turvalaite on otettu käyttöön. Toimi seuraavasti:
 1. Aseta laite valmiustilaan painamalla pääyksikön [☺/⏻]. Jos laite ei siirry valmiustilaan,
 - Pidä painiketta painettuna vähintään 10 sekuntia. Tai,
 - Irrota vaihtovirtajohto ja kytke se uudelleen.
 2. Käynnistä järjestelmä painamalla [☺/⏻] uudelleen. Jos ongelma ei poistu, kysy neuvoa jälleenmyyjältä.

Mitään toimintoja ei voi suorittaa kaukosäätimellä.

- Tarkista, että paristo on asetettu oikein.

Ääni on vääristynyt tai ääntä ei kuulu.

- Säätää järjestelmän äänenvoimakkuutta.
- Sammuta järjestelmä, määritä ja korjaa ongelman syy ja käynnistä järjestelmä uudelleen. Ongelma voi johtua kaiutinten toimimisesta ääriarjoilla, kun äänenvoimakkuus tai teho on liian suuri, sekä kun järjestelmää käytetään kuumassa ympäristössä.

Toiston aikana kuuluu hurinaa.

- Vaihtovirtajohto tai loistevalolamppu on johtojen lähellä. Pidä muut laitteet ja johdot erillään tämän järjestelmän johdoista.

Levy

Näyttö ei näy oikein.

Toisto ei ala.

- Et asettanut levyä oikein laitteeseen. Aseta se oikein.
- Levy on likainen. Puhdista levy.
- Vaihda levy, jos se on naarmuuntunut, vääntynyt tai se ei ole standardin mukainen.
- Laitteessa on tiivistynyttä kosteutta. Anna järjestelmän kuivua 1–2 tuntia.

USB

USB-laitetta tai sen sisältöä ei voi lukea.

- USB-laitteen tai sen sisällön muoto ei ole yhteensopiva järjestelmän kanssa.
- USB-laitteet, joiden tallennuskapasiteetti on yli 32 Gt, eivät toimi kaikissa olosuhteissa.

USB-laite toimii hitaasti.

- Suurikokoisen sisällön tai suurikapasiteettisen USB-laitteen luku kestää pidempään.

Näytetty kulunut aika ei ole sama kuin todellinen toisto-aika.

- Siirrä tiedot toiseen USB-laitteeseen tai varmuuskopioi tiedot ja alusta USB-laite uudelleen.

Radio/DAB+

Ääni on vääristynyt.

- Käytä valinnaista ulkoantennia. Antennin asennus on annettava pätevän asentajan tehtäväksi.

Ääni on vääristynyt.

- Käytä valinnaista ulkoantennia. Antennin asennus on annettava pätevän asentajan tehtäväksi.

Kuulet nakuttavan äänen.

- Sammuta televisio tai siirrä se kauemmas järjestelmästä.
- Siirrä matkapuhelimit pois laitteen läheisyydestä, jos ne aiheuttavat häiriöitä.

Bluetooth®

Pariliitosta ei voi muodostaa.

- Tarkista Bluetooth®-laitteen tila.
- Laite on 10 m:n toimintasäteen ulkopuolella. Siirrä laite lähemmäs järjestelmää.

Laitetta ei voi yhdistää.

- Laitteen pariliitoksen muodostus epäonnistui. Yritä pariliitoksen muodostusta uudelleen.
- Laitteen pariliitos on korvattu. Yritä pariliitoksen muodostusta uudelleen.
- Tämä järjestelmä on saatettu yhdistää toiseen laitteeseen. Katkaise toisen laitteen yhteys ja yritä muodostaa pariliitos laitteeseen uudelleen.

Laite on yhdistetty, mutta järjestelmästä ei kuulu ääntä.

- Joissakin sisäisissä Bluetooth®-laitteissa äänilähdöksi on asetettava manuaalisesti "SC-PM602". Katso tarkemmat tiedot laitteen käyttöohjeista.

Laitteesta toistettava ääni keskeytyy.

- Laite on 10 m:n toimintasäteen ulkopuolella. Siirrä laite lähemmäs järjestelmää.
- Poista esteet järjestelmän ja laitteen väliltä.
- Muut laitteet, jotka käyttävät 2,4 GHz:n taajuutta (langaton reititin, mikroaaltouuni, langattomat puhelimet, jne.), aiheuttavat häiriöitä. Siirrä laite lähemmäs järjestelmää ja kauemmas muista laitteista.
- Valitse "MODE 1" vakaata tiedonsiirtoa varten.

Toistettavaa kuvaa ja ääntä ei ole synkronoitu.

- Käynnistä laitteen toistosovellus.

Pääyksikön näytöt

"--:--"

- Olet liittännyt vaihtovirtajohdon ensimmäistä kertaa tai virta on katkennut hiljattain. Aseta kellonaika.

"ADJUST CLOCK"

- Kelloa ei ole asetettu. Aseta kello.

"ADJUST TIMER"

- Toistoajastinta ei ole asetettu. Aseta toistoajastin.

"AUTO OFF"

- Järjestelmää ei ole käytetty 20 minuuttia ja se sammutetaan minuutin kuluttua. Peruuta painamalla mitä tahansa painiketta.

"ERROR"

- Virheellinen toiminto suoritettiin. Lue ohjeet ja yritä uudelleen.

"F61"

"F77"

- Irrota vaihtovirtajohto ja kysy neuvoa jälleenmyyjältä.

"F703"

- Tutki Bluetooth®-yhteys.
- Irrota Bluetooth®-laite. Sammuta järjestelmä ja käynnistä se sitten uudelleen.

"F76"

- Virtalähteessä on ongelma.
- Irrota vaihtovirtajohto ja kysy neuvoa jälleenmyyjältä.

"NODEVICE"

- USB-laitetta ei ole liitetty. Tarkista liitäntä.

"NO DISC"

- Et ole asettanut levyä laitteeseen.

"NO MEMORY"

- DAB-muistin esiasetusta ei ole tehty.

"NO PLAY"

- Tarkista sisältö. Voit toistaa vain tuettuja muotoja.
- Järjestelmässä saattaa olla ongelma. Sammuta järjestelmä ja käynnistä se sitten uudelleen.

"NO SIGNAL"

- Asemaa ei voi vastaanottaa. Säädä antennia.

"PLAYERERROR"

- Toistit MP3-tiedoston, jota ei tueta. Järjestelmä ohittaa raidan ja toistaa seuraavan raidan.

"REMOTE 1"**"REMOTE 2"**

- Kaukosäädin ja tämä laite käyttävät eri koodeja. Muuta kaukosäätimen koodia.
 - Kun näytössä näkyy "REMOTE 1", pidä [OK] ja [🔊] painettuna vähintään 4 sekuntia.
 - Kun näytössä näkyy "REMOTE 2", pidä [OK] ja [USB/CD] painettuna vähintään 4 sekuntia.

"SCAN FAILED"

- Asemia ei voi vastaanottaa. Säädä antennia tai viritä laite manuaalisesti.

"SOUND 1 NOT SET"**"SOUND 2 NOT SET"****"SOUND 3 NOT SET"**

- Et ole tallentanut äänitehosteita ääniasetusnumeroon.

"USB OVER CURRENT ERROR"

- USB-laite käyttää liikaa virtaa. Irrota USB-laite, sammuta järjestelmä ja käynnistä se sitten uudelleen.

"VBR"

- Järjestelmä ei voi näyttää jäljellä olevaa toistoaikaa muuttuvaa bittinopeutta (VBR) käyttäville raidoille.

Kaukosäädinkoodi

Jos muut Panasonic-laitteet häiriintyvät järjestelmän kaukosäätimen käytöstä, vaihda kaukosäätimen koodi tälle järjestelmälle.

Valmistelu

Valitse "CD" painamalla [USB/CD].

Koodin vaihtaminen asetukseen "REMOTE 2"

- 1 Pidä pääyksikön [CD] ja kaukosäätimen [USB/CD] painettuna.
"REMOTE 2" tulee näyttöön.
- 2 Pidä [OK] ja [USB/CD] painettuna vähintään 4 sekuntia.

Koodin vaihtaminen asetukseen "REMOTE 1"

- 1 Pidä pääyksikön [CD] ja kaukosäätimen [🔊] painettuna.
"REMOTE 1" tulee näyttöön.
- 2 Pidä [OK] ja [🔊] painettuna vähintään 4 sekuntia.

Järjestelmän muistin nollaus

Tyhjennä muisti seuraavissa tilanteissa:

- Painikkeita painettaessa ei tapahdu mitään.
- Haluat tyhjentää muistin sisällön.

1 Irrota vaihtovirtajohto.

- 2 Liitä vaihtovirtajohto laitteeseen samalla, kun pidät pääyksikön [🔊] painettuna.
Pidä painiketta edelleen painettuna, kunnes näytössä näkyy "-----".

3 Vapauta [🔊].

Kaikki asetukset palautetaan tehdasasetuksiin. Muistiasetukset on tehtävä uudelleen.

Ylläpito

Voit puhdistaa järjestelmän pyyhkimällä sen pehmeällä, kuivalla liinalla.

- Älä koskaan käytä alkoholia, tinneriä tai bensiiniä järjestelmän puhdistukseen.
- Ennen kemiallisesti käsiteltyjen liinojen käyttöä lue huolellisesti liinan mukana tulevat ohjeet.

Tekniset tiedot

Vahvistinosa

RMS-lähtöteho	
Etukanava (molempia kanavia vahvistetaan)	
20 W / kanava (6 Ω), 1 kHz, 10%:n THD	
RMS-kokonaisteho	40 W

Viritin, liitäntäosa

Esiasetusmuisti	30 FM-asemaa
Taajuusmodulaatio (FM)	
Taajuusalue	87,50 MHz – 108,00 MHz (50 kHz:n askel)
Antenniiliitännät	75 Ω (tasapainottomaton)
Kuulokeliitäntä	
Liitäntä	Stereo, 3,5 mm:n liitin

DAB+-osa

DAB-muistit	20 asemia
Taajuuskaista (aallonpituus)	
Band III	5A – 13F (174,928 MHz – 239,200 MHz)
Herkkyyks *	BER 4x10 ⁻⁴
Vähimmäisvaatimus	-98 dBm
Ulkoisen DAB-antenni	
Liitäntä	F-liitin (75 Ω)

Levyosa

Toistettavat levyt (8 cm tai 12 cm)	CD, CD-R/RW (CD-DA, MP3*)
* MPEG-1 Layer 3, MPEG-2 Layer 3	
Lukupää	
Aallonpituus	790 nm (CD)

USB-osa

USB-portti	DC-ulostulo 5 V, 500 mA
USB-standardi	USB 2.0 (täysi nopeus)
Mediatiedostojen tuki	MP3 (*.mp3)
USB-laitteen tiedostojärjestelmä	FAT12, FAT16, FAT32

Bluetooth®-osa

Versio	Bluetooth® Ver. 2.1 + EDR
Luokka	Luokka 2
Tuetut profiilit	A2DP, AVRCP
Käyttötaajuus	2,4 GHz:n kaista FH-SS
Käyttöetäisyys	10 m:n näköetäisyys

Kaiutinosa

Kaiutinyksiköt	
Woofer	10 cm:n kartiotyyppinen kaiutin x 1 / kanava
Diskantti	6 cm:n kartiotyyppinen kaiutin x 1 / kanava
Impedanssi	6 Ω
Mitat (L x K x S)	145 mm x 224 mm x 197 mm
Massa	1,9 kg

Yleistä

Virtalähde	220 V – 240 V AC, 50 Hz
Virrankulutus	17 W
Mitat (L x K x S)	153 mm x 224 mm x 232 mm
Massa	1,4 kg
Käyttöympäristön lämpötila-alue	0°C – +40°C
Käyttöympäristön kosteusalue	35% – 80% suht. kosteus (ei tiivistyvä)

Virrankulutus valmiustilassa (Kun "BLUETOOTH STANDBY"-asetuksena on "OFF")
0,3 W (noin)
Virrankulutus valmiustilassa (Kun "BLUETOOTH STANDBY"-asetuksena on "ON")
0,4 W (noin)

Huomautus:

- Tekniset tiedot voivat muuttua ilman eri ilmoitusta. Massa ja mitat ovat likimääräisiä arvoja.
- Harmoninen kokonaissärö on mitattu digitaalisella spektrianalysaattorilla.

Tietoja Bluetooth®-toiminnosta

Panasonic ei ota vastuuta datan ja/tai tietojen mahdollisesta vaarantumisesta langattoman lähetyksen aikana.

Taajuuskaista

- Tämä järjestelmä käyttää 2,4 GHz:n taajuuskaistaa.

Sertifiointi

- Tämä järjestelmä noudattaa taajuusrajoituksia ja on saanut taajuuksia koskevien lakien mukaisen sertifiointin. Siksi langattoman yhteyden käyttöä ei tarvita.
- Alla mainitut toimet ovat lain mukaan rangaistavia:
 - Pääyksikön purkaminen tai muokkaaminen.
 - Määrittämerkintöjen poistaminen.

Käyttörajoitukset

- Langattoman yhteyden toimintaa ja/tai yhteensopivuutta Bluetooth®-laitteiden kanssa ei taata.
- Kaikkien laitteiden on noudatettava Bluetooth SIG, Inc:n asettamia standardeja.
- Laitteen määrityksistä ja asetuksista riippuen se ei ehkä pysty muodostamaan yhteyttä tai jotkin toiminnot voivat olla erilaisia.
- Tämä järjestelmä tukee Bluetooth®-suojausominaisuuksia. Käyttöympäristöstä ja/tai asetuksista riippuen suojaus ei ehkä ole riittävä. Ole varovainen lähettäessä tietoa langattomasti tähän laitteeseen.
- Järjestelmä ei voi lähettää tietoa Bluetooth®-laitteeseen.

Käyttöetäisyys

- Laitteen enimmäiskäyttöetäisyys on 10 m.
- Käyttöetäisyys saattaa pienentyä ympäristön, esteiden tai häiriöiden vuoksi.

Muiden laitteiden aiheuttamat häiriöt

- Tämä järjestelmä ei ehkä toimi oikein ja radioaaltohäiriöt voivat aiheuttaa ongelmia, kuten häiriöääntä ja äänen hypymistä, jos laite sijoitetaan liian lähelle muita Bluetooth®-laitteita tai 2,4 GHz:n taajuusalueella käytäviä laitteita.
- Järjestelmä ei ehkä toimi oikein, jos lähetyksillä olevan radioaseman tms. radioaallot ovat liian voimakkaita.

Käyttötarkoitus

- Tämä järjestelmä on tarkoitettu tavalliseen yleiseen käyttöön.
- Älä käytä järjestelmää sellaisten laitteiden lähellä tai sellaisissa ympäristöissä, jotka ovat alttiita radiotaajuisille häiriöille (esimerkiksi lentokentät, sairaalat, laboratoriot jne.).

Lisenssit

Bluetooth® sanamerkki ja logot ovat rekisteröityjä tavaramerkkejä, jotka omistaa Bluetooth SIG, Inc.:in ja Panasonic Corporation käyttää niitä merkkejä käyttöoikeussopimuksella. Muut tavaramerkit ja kaupanimet kuuluvat vastaaville omistajille.

MPEG Layer-3 -äänikoodaustekniikka on lisensoitu Fraunhofer IIS- ja Thomson-yhtiöiltä.

Vaatimustenmukaisuusvakuutus

"Panasonic Corporation" takaa, että tämä tuote noudattaa direktiivin 1999/5/EC keskeisiä vaatimuksia ja muita asianmukaisia ehtoja.

Asiakkaat voivat ladata palvelimeltamme kopion R&TTE -tuotteidemme alkuperäisestä vaatimustenmukaisuusvakuutuksesta: <http://www.doc.panasonic.de>
Valtuutetun edustajan yhteystiedot: Panasonic Marketing Europe GmbH, Panasonic Testing Centre, Winsbergring 15, 22525 Hamburg, Saksa

Vanhon laitteen ja pariston hävittäminen Vain Euroopan unioni ja maat, joissa on kierrätysjärjestelmä



Nämä merkinnot tuotteissa, pakkauksissa ja/tai niihin liitetyissä dokumenteissa tarkoittavat, että käytettyjä sähkö- ja elektroniikkalaitteita sekä paristoja ei saa sekoittaa tavalliseen kotitalousjätteeseen. Vie vanhat tuotteet ja käytetyt paristot kansallisen lainsäädännön mukaiseen keräyspisteeseen asianmukaisesti käsitellyä, talteenottoa ja kierrätystä varten. Hävittämällä ne oikein autat säästämään arvokkaita resursseja ja estät mahdolliset haittavaikutukset ihmisten terveyteen ja ympäristöön. Saat lisätietoja keräyksestä ja kierrätyksestä ottamalla yhteyden kunnalliseen jätehuoltoon. Tuotteiden epäasianmukaisesta hävittämisestä saattaa seurata kansallisessa lainsäädännössä määrätty rangaistus.



Paristomerkintää koskeva huomautus (alasympöli):

Tämä merkki voi olla käytössä yhdessä kemiallisen merkinnän kanssa. Siinä tapauksessa merkki noudattaa kyseistä kemikaalikeskeistä direktiivin vaatimuksia.

ADVARSEL!**Produkt**

- For å redusere faren for brann, elektrisk støt eller skade på apparatet:
 - Dette apparatet må ikke utsettes for regn, fuktighet, drypp eller sprut.
 - Ikke plasser objekter som er fylt med væske, som vaser, på apparatet.
 - Bruk kun anbefalt tilbehør.
 - Fjern ikke deksler.
 - Dette apparatet må ikke repareres på egen hånd. Overlat servicearbeider til kvalifisert servicepersonell.

FORSIKTIG!**Produkt**

- For å redusere faren for brann, elektrisk støt eller skade på apparatet:
 - Ikke plasser apparatet i en bokhylle, et innebygget kabinett eller et annet lukket sted. Pass på at apparatet er godt ventilert.
 - Apparatets ventilasjonsåpninger må ikke dekkes til med aviser, duker, gardiner eller lignende.
 - Plasser ikke åpen ild, slik som levende lys, oppå apparatet.
- Dette apparatet er beregnet til bruk under moderate klimaforhold.
- Dette apparatet anvender en laser. Betjening av kontroller, justeringer eller andre inngrep enn de som er beskrevet i denne bruksanvisning, kan føre til farlig bestråling.

Vekselstrømnett

- Støpselet er frakoblende enhet. Strømuttaket må befinne seg i nærheten slik at støpselet lett kan kobles ut fra uttaket umiddelbart.

Manufactured by: Panasonic Corporation
Kadoma, Osaka, Japan

Importer for Europe: Panasonic Marketing Europe GmbH
Panasonic Testing Centre
Winsbergring 15, 22525 Hamburg, Germany



Panasonic Corporation



Web Site: <http://www.panasonic.com>

TQBJ0978